

Инструкция по эксплуатации

для пользователя установки

VIESMANN

Отопительная установка с контроллером Vitotronic 100, тип
KC2B или KC4B
для режима эксплуатации с постоянной температурой подачи

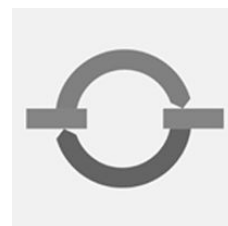

VITOTRONIC 100



KC2B



KC4B

Техника безопасности



Во избежание опасных ситуаций, физического и материального ущерба просим строго придерживаться данных указаний по технике безопасности.

Указания по технике безопасности



Опасность

Этот знак предупреждает об опасности причинения физического ущерба.



Внимание

Этот знак предупреждает об опасности материального ущерба и вредных воздействий на окружающую среду.

Указание

Сведения, которым предшествует слово "Указание", содержат дополнительную информацию.

Целевая группа

Данная инструкция по эксплуатации предназначена для пользователей отопительной установки.

Это устройство **не** предназначено для использования людьми (включая детей) с физическими или психическими недостатками, с недостаточным опытом и/или знаниями кроме случаев, когда они находятся под надзором ответственного за их безопасность лица или получают от него указания о том, как пользоваться устройством.



Внимание

Дети должны находиться под надзором.
Исключить игры детей с устройством.



Опасность

Неправильно проведенные работы на отопительной установке могут послужить причиной опасных для жизни несчастных случаев.

- Работы на газовом оборудовании разрешается выполнять только специалистам по монтажу, имеющим на это допуск ответственного предприятия по газоснабжению.
- Электротехнические работы разрешается выполнять только специалистам-электрикам, уполномоченным на выполнение этих работ.

Техника безопасности (продолжение)

При запахе газа



Опасность

При выделении газа возможны взрывы, следствием которых могут явиться тяжелейшие травмы.

- Не курить! Не допускать открытого огня и искрообразования. Категорически запрещается пользоваться выключателями освещения и электроприборов.
- Закрывать запорный газовый кран.
- Открыть окна и двери.
- Удалить людей из опасной зоны.
- Находясь вне здания, известить уполномоченное специализированное предприятие по газо- и электроснабжению.
- Находясь в безопасном месте (вне здания), отключить электропитание здания.

При запахе уходящих газов



Опасность

Продукты сгорания могут стать причиной опасных для жизни отравлений.

- Выключить отопительную установку.
- Проветрить помещение, в котором находится установка.
- Закрывать двери в жилые помещения.

Меры, предпринимаемые при пожаре



Опасность

При пожаре возникает опасность ожогов и взрыва.

- Выключить отопительную установку.
- Закрывать запорные вентили в линиях подачи топлива.
- Для тушения пожара использовать проверенный огнетушитель подходящих классов АВС.

Требования к котельной



Внимание

Несоответствующие условия окружающей среды могут привести к повреждению отопительной установки и поставить под угрозу безопасность ее эксплуатации.

- Обеспечить температуру окружающей среды выше 0 °С и ниже 35 °С.
- Избегать загрязнения воздуха галогенопроизводными углеводорода (они содержатся, например, в красках, растворителях и чистящих средствах) и сильного запыления (например, в результате проведения шлифовальных работ).
- Избегать длительной высокой влажности воздуха (например, из-за постоянной сушки белья).
- Не закрывать имеющиеся отверстия для приточного воздуха.

Техника безопасности (продолжение)

Дополнительные компоненты, запасные и быстроизнашивающиеся детали



Внимание

Компоненты, не прошедшие испытания вместе с отопительной установкой, могут вызвать ее повреждение или ухудшение ее работы.

Установку или замену деталей должна выполнять только специализированная фирма.

Оглавление

Предварительная информация

Первичный ввод в эксплуатацию.....	7
Ваша отопительная установка предварительно настроена.....	7
Терминология.....	8
Советы по экономии энергии.....	8

Сведения об управлении

Органы управления.....	9
Функции управления.....	11
Символы.....	11

Включение и выключение

Включение отопительной установки.....	12
■ Органы управления при открытой крышке.....	12
Выключение отопительной установки.....	14
■ С контролем защиты от замерзания.....	14
■ Без контроля защиты от замерзания (вывод из эксплуатации).....	15

Отопление помещений

Необходимые настройки для отопления помещений.....	16
Настройка температуры подачи отопительного контура.....	16
Настройка режима работы (отопление помещений).....	17
Выключение отопления помещений.....	17

Приготовление горячей воды

Необходимые настройки (приготовление горячей воды).....	18
Настройка температуры горячей воды.....	18
Настройка режима работы (приготовление горячей воды).....	18
Выключение приготовления горячей воды.....	19

Другие уставки

Настройка единицы измерения температуры (°C/°F).....	20
Восстановление заводских настроек.....	20

Опросы

Опрос информации.....	21
Опрос сигнала техобслуживания.....	23
Опрос сигнала неисправности.....	24

Режим проверки дымовой трубы.....	26
-----------------------------------	----

Что делать?

В помещениях слишком холодно.....	27
-----------------------------------	----

Оглавление

Оглавление (продолжение)

В помещениях слишком тепло.....	29
Нет горячей воды.....	29
Слишком горячая вода.....	30
На дисплее мигает "⚠".....	31
На дисплее мигает "🔧".....	31
Уход за оборудованием.....	32
Предметный указатель.....	36

Первичный ввод в эксплуатацию

Первичный ввод в эксплуатацию и настройка контроллера в соответствии с местными нормами и правилами должны проводиться обслуживающей вас фирмой-специалистом по отопительной технике.

Как пользователь новой отопительной установки вы обязаны незамедлительно зарегистрировать ее у мастера по надзору за дымовыми трубами и дымоходами, обслуживающего ваш участок. Мастер по надзору за дымовыми трубами и дымоходами проинформирует вас также о том, какие работы он будет проводить на вашей отопительной установке (например, регулярные измерения, работы по очистке).

Ваша отопительная установка предварительно настроена

Контроллер настроен изготовителем на режим "☁" для отопления помещений и приготовления горячей воды.

Таким образом, ваша отопительная установка находится в состоянии эксплуатационной готовности.

Отопление помещений

- Помещения отапливаются в соответствии с настройками на вашем контроллере и регуляторе температуры помещений.
- Обслуживающая вас специализированная фирма по отопительной технике при первичном вводе в эксплуатацию может выполнить дополнительные настройки. Вы можете в любой момент изменить все настройки по своему усмотрению (см. главу "Отопление помещений").

Приготовление горячей воды

- Вода в контуре ГВС нагревается до 50 °С.
- Обслуживающая вас специализированная фирма по отопительной технике при первичном вводе в эксплуатацию может выполнить дополнительные настройки. Вы можете в любой момент изменить все настройки по своему усмотрению (см. главу "Приготовление горячей воды").

Защита от замерзания

- Обеспечивается защита от замерзания водогрейного котла и емкостного водонагревателя.

Сбой электропитания

- При нарушении электроснабжения все данные сохраняются.

Терминология

Для лучшего понимания функций контроллера в приложении приведена глава "Пояснения терминологии" (см. стр. 34).

Советы по экономии энергии

Используйте возможности по настройке контроллера и регулятора температуры помещений:

- Избегайте перегрева помещений; уменьшение температуры помещения на 1 градус способствует экономии затрат на отопление до 6 %. Не устанавливайте температуру помещений выше 20 °C (см. стр. 16).
- Не устанавливайте слишком высокую температуру горячей воды (см. стр. 18).
- Выберите режим работы, соответствующий вашим требованиям:
 - Летом, когда отопление помещений не требуется, но необходима горячая вода, установите программу управления "☔" (см. стр. 18).
 - Если вам в течение длительного времени не требуется ни отопление помещений, ни горячая вода, установите режим работы "☺" (см. стр. 14).

Прочие рекомендации:

- Правильно выполнять проветривание.
На короткое время полностью открыть окно, закрыв при этом терморегулирующие вентили.
- При наступлении темноты на окнах следует опускать жалюзи (если имеются).
- Правильно отрегулировать терморегулирующие вентили.
- Не загромождать радиаторы и терморегулирующие вентили.
- Контролировать расход горячей воды: приняв душ, вы, как правило, потратите меньше энергии, чем приняв полную ванну.

Органы управления

Все настройки отопительной установки вы можете централизованно произвести на панели управления контроллера.

Если в ваших помещениях установлен регулятор температуры помещений, вы можете выполнить определенные настройки также с его помощью.



Инструкция по эксплуатации регулятора температуры помещений

Открытие контроллера

В зависимости от типа контроллера его внешний вид может быть различным.

Vitotronic 200, тип KC2B

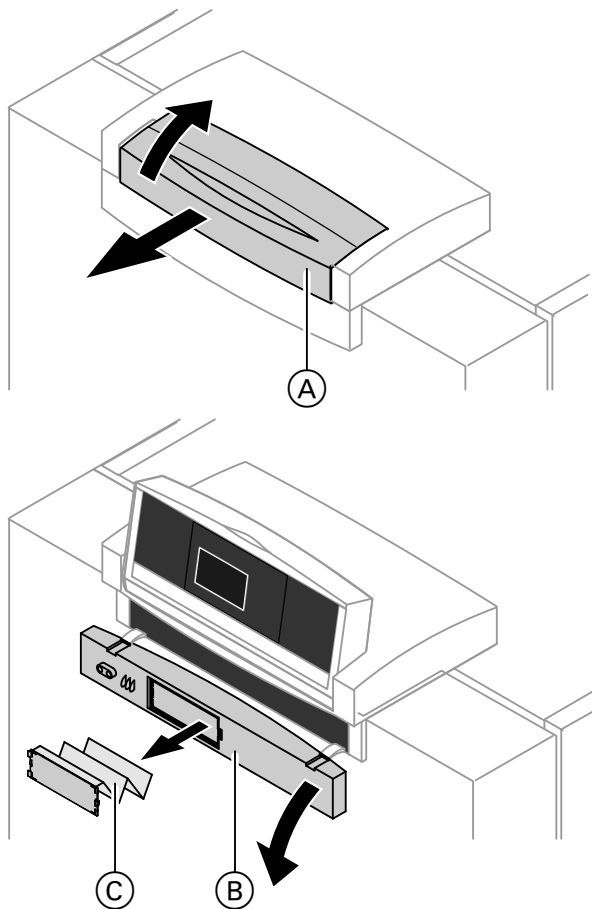

- (A) Верхняя часть контроллера с панелью управления
- (B) Крышка
- (C) Краткая инструкция по эксплуатации на внутренней стороне крышки

Сведения об управлении

Органы управления (продолжение)

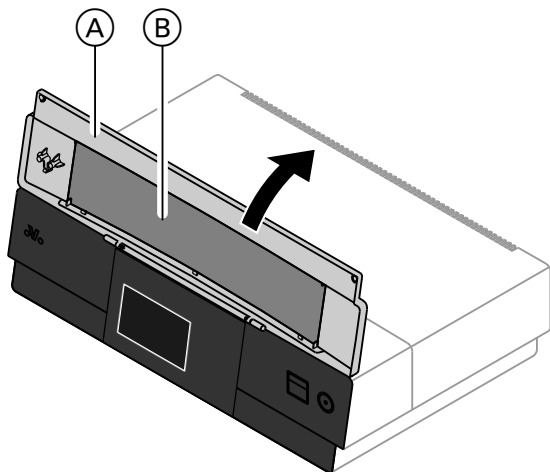

Vitotronic 200, тип KC4B

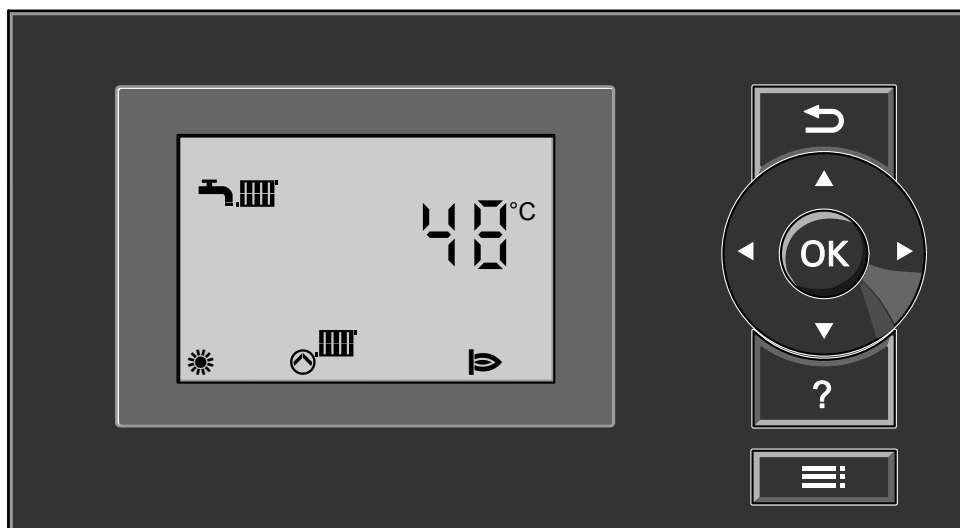

- (A) Крышка
- (B) Краткая инструкция по эксплуатации на внутренней стороне крышки

Панель управления



- | | |
|-------------------------------------------------------------------------------------------------------------------------------------------------------|-----------------------------------------------------------------------------------------------------------------------|
|  Возврат на один шаг назад в меню | OK Подтверждение выбора или настройки |
|  Курсорные клавиши
Перелистывание в меню или настройка значений | ? Без функции |
| |  Вызов меню для настроек и опросов |

Функции управления

Основная индикация

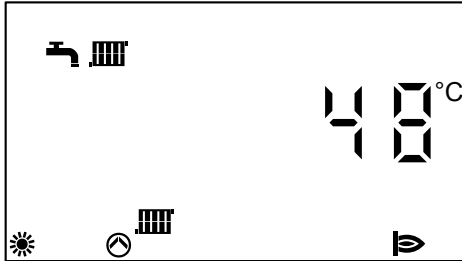





Нажать . Происходит вызов меню для настроек и опросов.



Символы

Символы отображаются не постоянно, а только в зависимости от исполнения установки и соответствующего режима работы. Мигающие значения на дисплее указывают на то, что в настоящий момент можно производить изменения.



Меню

-  Отопление помещений
-  Приготовление горячей воды
-  Информация
-  Режим проверки дымовой трубы
-  Прочие настройки









Режим работы

-  Контроль защиты от замерзания (дежурный режим)
-  Приготовление горячей воды
-  Отопление помещений и приготовление горячей воды

Сигналы

-  Сигнал техобслуживания
-  Срок техобслуживания достигнут.
-  Сигнал неисправности

Индикация

-  Температура
-  Контроль защиты от замерзания
-  Отопление помещений
-  Насос отопительного контура работает
-  Насос загрузки емкостного водонагревателя работает
-  В сочетании с гелиоустановкой: Насос контура гелиоустановки работает
-  Горелка работает
-  Заводская настройка

Включение и выключение

Включение отопительной установки

Органы управления при открытой крышке

Vitotronic 200, тип KC2B



- | | |
|----------------------------------------------------|--------------------------|
| Ⓐ Индикатор неисправности (красный) | Ⓓ Терморегулятор |
| Ⓑ Индикатор рабочего состояния (зеленый) | Ⓔ Кнопка разблокирования |
| Ⓒ Клавиша TÜV (только для сервисного обслуживания) | Ⓕ Сетевой выключатель |
| | Ⓖ Крышка |

Включение отопительной установки (продолжение)

Vitotronic 200, тип KC4B

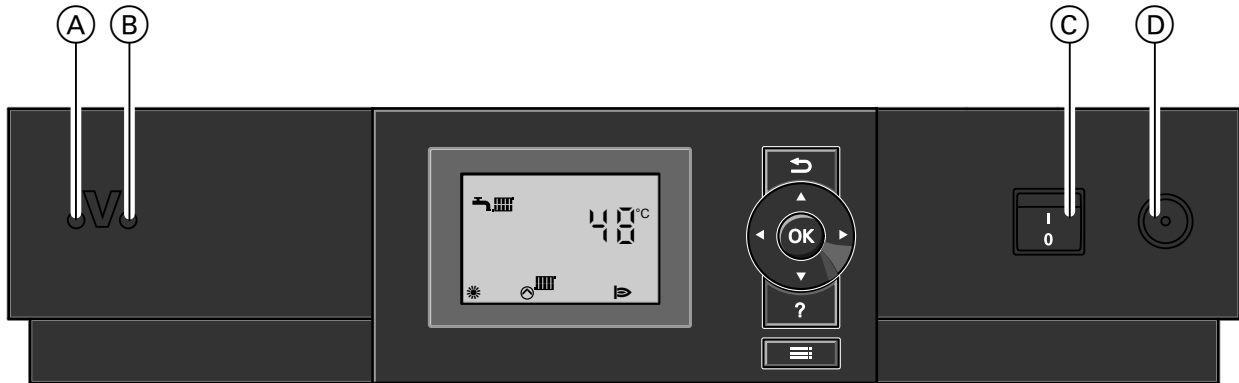

- (A) Индикатор неисправности (красный)
- (B) Индикатор рабочего состояния (зеленый)
- (C) Сетевой выключатель
- (D) Кнопка разблокирования

Получите у обслуживающей вас специализированной фирмы по отопительной технике следующую информацию:

- тип водогрейного котла и соответствующего контроллера
- значение требуемого давления в установке
- расположение манометра, запорного вентиля, запорного газового крана и отверстий для приточной и вытяжной вентиляции

1. Проверить давление отопительной установки по манометру. Если давление установки слишком низкое, в установку следует добавить воду или известить обслуживающую вас фирму-специалиста по отопительной технике.

2. При использовании водогрейных котлов в режиме эксплуатации с отбором воздуха для горения **из помещения** установки: Необходимо убедиться в том, что отверстия для приточной и вытяжной вентиляции помещения установки открыты и не заблокированы.

Указание

Отбор воздуха для горения производится из помещения установки.

3. Открыть запорные вентили топливопроводов (на баке и на фильтре) или запорный газовый кран.
4. Подать сетевое напряжение, например, с помощью отдельного предохранителя или главного выключателя.



Включение отопительной установки (продолжение)

5. Включить сетевой выключатель (см. стр. 12 и 13).



Через непродолжительное время на дисплее появится основная индикация, и загорится зеленый индикатор рабочего состояния. Теперь ваша отопительная установка и, при наличии, устройства дистанционного управления готовы к работе.

Выключение отопительной установки

С контролем защиты от замерзания

Выбрать режим работы "❄" для контроля защиты от замерзания (дежурный режим).

Нажать следующие клавиши:

1.  для выбора настроек, мигает "⏏".
2. **OK** для подтверждения, мигает "❄".
3. **OK** для подтверждения, мигает "⏏".
4.  пока не начнет мигать "❄".
5. **OK** для подтверждения, контроль защиты от замерзания включен.

- Без отопления помещений.
- Без приготовления горячей воды.
- Защита от замерзания водогрейного котла и емкостного водонагревателя включена.

Указание

Чтобы не произошло заклинивания насосов, они автоматически включаются на короткое время через каждые 24 часа.

Выход из режима работы "❄"

Выбрать другой режим работы.

Нажать следующие клавиши:

1.  для выбора настроек, мигает "⏏".
2. **OK** для подтверждения, мигает "❄".
3. **OK** для подтверждения, мигает "❄".

Выключение отопительной установки (продолжение)

4. ► пока не начнет мигать "🔌":
Помещения отапливаются, идет приготовление горячей воды, или пока не начнет мигать "🔌":
Идет приготовление горячей воды, без отопления помещений.
5. ОК для подтверждения, выбранный режим работы активирован.

Без контроля защиты от замерзания (вывод из эксплуатации)

1. Выключить сетевой выключатель (см. стр. 12 и 13).
2. Закрыть запорные вентили линий подачи жидкого топлива (на баке и на фильтре) или запорный газовый кран.
4. При ожидаемой наружной температуре ниже 3 °C предпринять соответствующие меры для защиты отопительной установки от замерзания. При необходимости связаться с обслуживающей вас специализированной фирмой по отопительной технике.

Указание

Инструктаж о расположении этих элементов и обращении с ними будет проведен обслуживающей вас специализированной фирмой по отопительной технике.

3. Обесточить отопительную установку, например, с помощью отдельного предохранителя или главного выключателя.

Необходимые настройки для отопления помещений

Если требуется отопление помещений, следует проверить следующее:

- Настроена ли нужная температура помещения?



Инструкция по эксплуатации регулятора температуры помещений

- Установлена ли достаточно высокая температура подачи отопительного контура?

Информацию о настройке см. в следующей главе.

- Настроен ли нужный режим работы?

Настройку см. на стр. 17 и



Инструкция по эксплуатации регулятора температуры помещений

- Настроена ли нужная временная программа?





Инструкция по эксплуатации регулятора температуры помещений

Настройка температуры подачи отопительного контура

Для достижения нужной температуры помещений должна быть установлена достаточно высокая температура подачи отопительного контура.

Заводская настройка: 74 °С

Нажать следующие клавиши:

1.  для выбора настроек, мигает "▣▣▣▣".
2. **OK** для подтверждения, мигает "⌚
.

3. **▶** для выбора температуры котловой воды, мигает "⌚".

4. **OK** для подтверждения, мигает установленное значение температуры.

5. **▲/▼** для выбора нужной температуры котловой воды.

6. **OK** для подтверждения, новое значение температуры сохранено в памяти.

Настройка режима работы (отопление помещений)

Заводская настройка: "☞" для выбора отопления помещений и приготовления горячей воды (зимний режим).

Нажать следующие клавиши:

1. ☰ для выбора настроек, мигает "☞".
2. OK для подтверждения, мигает "☞☞".
3. OK для подтверждения.
4. ▶/◀ пока не начнет мигать "☞☞".
5. OK для подтверждения; помещения отапливаются, идет приготовление горячей воды.

Выключение отопления помещений

Вам не требуется отопление помещений, но нужна горячая вода.

Нажать следующие клавиши:

1. ☰ для выбора настроек, мигает "☞".
2. OK для подтверждения, мигает "☞☞".
3. OK для подтверждения, мигает "☞☞".
4. ◀ пока не начнет мигать "☞".
5. OK для подтверждения; отопление помещения выключено, идет приготовление горячей воды (летний режим).

Вам не требуется ни отопление помещений, ни горячая вода.

Нажать следующие клавиши:

1. ☰ для выбора настроек, мигает "☞".
2. OK для подтверждения, мигает "☞☞".
3. OK для подтверждения, мигает "☞☞".
4. ◀ пока не начнет мигать "☞".
5. OK для подтверждения; отопление помещений и приготовление горячей воды выключены, контроль защиты от замерзания включен (дежурный режим).

Приготовление горячей воды

Необходимые настройки (приготовление горячей воды)

Если требуется приготовление горячей воды, нужно проверить следующее:





- Настроена ли нужная температура горячей воды?
Информацию о настройке см. в следующей главе.

- Настроен ли нужный режим работы?
Информацию о настройке см. на стр. 18.

Настройка температуры горячей воды

Заводская настройка: 50 °C

Нажать следующие клавиши:

1.  для выбора настроек, мигает .
2.  для выбора . Мигает .

3. **OK** для подтверждения, мигает значение температуры.





4.  для выбора температуры горячей воды.



5. **OK** для подтверждения, новое значение температуры сохранено в памяти.

Настройка режима работы (приготовление горячей воды)

Заводская настройка:  для выбора отопления помещений и приготовления горячей воды (зимний режим).

Нажать следующие клавиши:

1.  для выбора настроек, мигает .
2. **OK** для подтверждения, мигает .
3. **OK** для подтверждения, мигает .

4.  пока не начнет мигать  для приготовления горячей воды (летний режим, без отопления помещений).

или







пока не начнет мигать  для отопления помещений и приготовления горячей воды (зимний режим).

5. **OK** для подтверждения, выбранный режим работы активирован.

Выключение приготовления горячей воды





Вам не требуется горячая вода, но нужно отопление помещений.

Нажать следующие клавиши:

1.  для выбора настроек, мигает текущий режим работы.
2. **OK** для подтверждения, мигает "".
3. **OK** для подтверждения, мигает "".
4. **▶** пока не начнет мигать "".
5. **OK** для подтверждения, помещения отапливаются, идет приготовление горячей воды (зимний режим).
6.  для выбора настроек, мигает "".
7. **▶** для выбора "".
8. **OK** для подтверждения, мигает значение температуры.
9. **▼** до 10 °С.
10. **OK** для подтверждения, новое значение температуры сохранено в памяти.

Вам не требуется ни приготовление горячей воды, ни отопление помещений.

Нажать следующие клавиши:

1.  для выбора настроек, мигает "".
2. **OK** для подтверждения, мигает "".
3. **OK** для подтверждения, мигает "".
4. **◀** пока не начнет мигать "".
5. **OK** для подтверждения, приготовление горячей воды и отопление помещений выключены, контроль защиты от замерзания включен (дежурный режим).

Другие уставки

Настройка единицы измерения температуры (°C/°F)

Заводская настройка: °C

Нажать следующие клавиши:

1.  для выбора настроек, мигает "||||".

2.  для выбора "°".

3. **OK** для подтверждения, мигает "°".

4.  для выбора единицы измерения температуры ("°C" или "°F").

5. **OK** для подтверждения, новая единица измерения температуры сохранена в памяти.

Восстановление заводских настроек

Существует возможность одновременно сбросить все измененные значения на заводскую настройку.

Нажать следующие клавиши:

1.  для выбора настроек, мигает "||||".

2.  для выбора "°".

3. **OK** для подтверждения, мигает "°".

4. **OK** для подтверждения, заводская настройка восстановлена.

Заводские настройки:

■ Режим работы: 

■ Единица измерения температуры: °C



■ Температура котловой воды: 60 °C

■ Температура горячей воды: 50 °C

Опрос информации

В зависимости от подключенных элементов и выполненных настроек возможен опрос текущих значений температуры и режимов работы.

Нажать следующие клавиши:

1.  для выбора настроек, мигает "i".
2.  для выбора "i".
3. **OK** для подтверждения.
4.  для выбора нужной информации.
5. **OK** для подтверждения, чтобы сбросить значение на "0" (см. таблицу ниже), мигает "Ж".

6. **OK** для подтверждения, значение сброшено на исходное.

Пример:

На дисплее отображается информация "3", обозначающая температуру котловой воды. Текущая температура котловой воды составляет 65 °С.

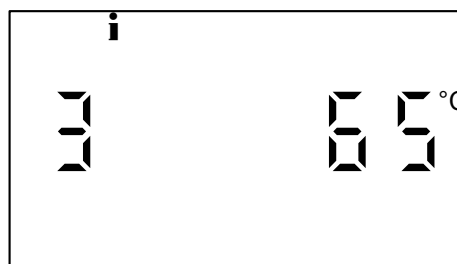

Указание

Выход из режима опроса производится автоматически через 30 минут или при нажатии клавиши .

Информация появляется в следующей последовательности:

Индикация на дисплее	Значение	Указания
0 1	№ абонента LON	Контроллер имеет номер абонента № 1
2 1 05 °С	Температура уходящих газов	Индикация возможна только при подключенном датчике температуры уходящих газов.
3 65 °С	Температура котловой воды	--
4 58 °С	Температура в буферной емкости отопительного контура	Индикация возможна только при подключенной буферной емкости отопительного контура.
5 50 °С	Температуры горячей воды	Индикация возможна только при подключенном емкостном водонагревателе.
53 45 °С	Температура на датчике 7 модуля управления гелиоустановкой	Индикация возможна только при поддержке отопления гелиоустановкой

Опрос информации (продолжение)

Индикация на дисплее	Значение	Указания
54 45 °C	Температура на датчике 10 модуля управления гелиоустановкой	Индикация возможна только при поддержке отопления гелиоустановкой
5□ 45 °C	Температура горячей воды при работе в режиме гелиоустановки	Индикация возможна только при подключенной гелиоустановке.
5c 70 °C	Температура коллектора	Индикация возможна только при подключенной гелиоустановке.
① 2 6 3 5 7 2 h	Наработка горелки в часах	Количество часов эксплуатации (1-ступенчатая, 1-я ступень) Клавишей "✱" можно сбросить наработку на "0".
② 0 1 0 4 2 3 h	Наработка горелки в часах	Количество часов эксплуатации 2-й ступени горелки. Клавишей "✱" можно сбросить наработку на "0".
③ 0 3 0 5 2 9	Пуски горелки	Клавишей "✱" можно сбросить количество запусков горелки на "0".
④ 0 0 2 5 2 3	Потребление топлива в литрах	Только при работе с жидкотопливной горелкой. Клавишей "✱" можно сбросить количество запусков горелки на "0".
⑤ 0 0 1 4 1 7 h	Часы эксплуатации насоса контура гелиоустановки	Индикация возможна только при наличии модуля управления гелиоустановкой Viessmann. Клавишей "✱" можно сбросить наработку на "0".
⑥ 0 0 1 4 2 5	Число пусков насоса контура гелиоустановки	Индикация возможна только при наличии модуля управления гелиоустановкой Viessmann. Клавишей "✱" можно сбросить количество пусков насоса на "0".
⑦ 0 0 0 5 0 6 h	Часы эксплуатации выхода 2	Индикация возможна только при наличии модуля управления гелиоустановкой Viessmann. Клавишей "✱" можно сбросить наработку на "0".

Опрос информации (продолжение)

Индикация на дисплее	Значение	Указания
0 0 0 5 0 6 ⑧	Количество пусков насоса выхода 2	Индикация возможна только при наличии модуля управления гелиоустановкой Viessmann. Клавишей "↵" можно сбросить количество пусков насоса на "0".
0 0 2 8 5 0 ⑨	Энергоотдача гелиоустановки, кВтч	Индикация возможна только при наличии модуля управления гелиоустановкой Viessmann. Клавишей "↵" можно сбросить энергию гелиоустановки на "0".
0 0 0 0 9 3 ① ②	Сила приема Vitocom 100, %	Индикация возможна только при наличии Viessmann Vitocom 100.

Опрос сигнала техобслуживания

Обслуживающая вас специализированная фирма по отопительной технике может настроить интервал техобслуживания и предельное значение температуры уходящих газов для сигнала техобслуживания (см. примеры ниже).

Если наступает срок техобслуживания вашей отопительной установки, на дисплее мигает символ "🔧", и появляется достигнутый интервал техобслуживания.

- Индикация техобслуживания с интервалом техобслуживания по прошествии определенного количества часов эксплуатации горелки:

Пример:

Интервал техобслуживания 2500 часов работы:

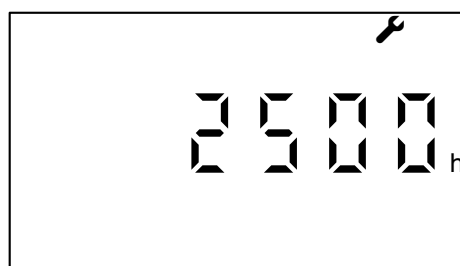

- Индикация техобслуживания с интервалом:



Опрос сигнала техобслуживания (продолжение)

Пример:

Интервал техобслуживания
12 месяцев:



- Индикация техобслуживания по достижении предельного значения температуры уходящих газов:

Пример:

Техобслуживание при достижении предельного значения температуры уходящих газов 150 °C:



Известить обслуживающую вас фирму-специалиста по отопительной технике и квитировать сигнал техобслуживания клавишей **ОК**.

Указание

Если техобслуживание может быть выполнено лишь позднее, сигнал техобслуживания снова появится через 7 дней.

Вызов квитированного сигнала техобслуживания

Приблизительно 4 с удерживать нажатой клавишу **ОК**.

Опрос сигнала неисправности

В случае неисправностей отопительной установки на дисплее мигает символ "△", и отображается код неисправности. Кроме того мигает красный индикатор неисправности (см. стр. 12).

Опрос сигнала неисправности (продолжение)

Пример:

Отображенный код неисправности:
"50"

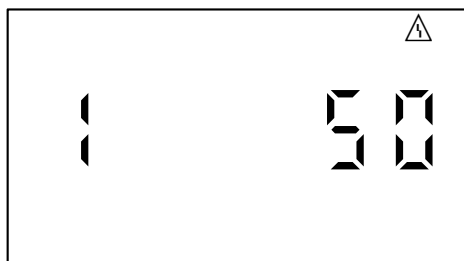

1. Сообщить код неисправности обслуживающей вас специализированной фирме по отопительной технике. Это позволит специалисту по отопительной технике лучше подготовиться и, возможно, сэкономит дополнительные дорожные расходы.
2. Квитировать сигнал неисправности клавишей **ОК**. Символ "**△**" больше не мигает. Красный индикатор неисправности продолжает мигать.

Указание

- Если для подачи сигналов неисправности было подключено сигнальное устройство (например, сирена), оно выключается квитированием сигнала неисправности.
- Если устранение неисправности может быть выполнено лишь позднее, сигнал неисправности снова появится на следующий день.

Вызов квитированного сигнала неисправности

Приблизительно 4 с удерживать нажатой клавишу **ОК**.

Указание

При наличии нескольких сигналов неисправности их можно вызвать последовательно с помощью клавиш **▼/▲**.

Режим проверки дымовой трубы

Режим проверки дымовой трубы

Режим проверки дымовой трубы разрешается включать только обслуживающему вас мастеру по очистке дымоходов при ежегодной проверке.

Нажать следующие клавиши:

1. **≡**: для выбора настроек, мигает "||||".
2. **▶** для выбора "*/".
3. **OK** для подтверждения, мигает "OFF".
4. **▶** для "ON".
5. **OK** для подтверждения.

Указание

Работа режима проверки дымовой трубы заканчивается автоматически спустя 30 мин.

В помещениях слишком холодно

Причина неисправности	Способ устранения неисправности
Отопительная установка выключена.	<ul style="list-style-type: none"> ■ Включить сетевой выключатель "ⓐ" (см. рис. на стр. 12). ■ Включить главный выключатель при его наличии (за пределами котельной). ■ Проверить предохранитель в распределительном электрическом устройстве (предохранитель домашнего ввода).
Неправильная настройка контроллера или регулятора температуры помещений.	<p>Проверить и при необходимости исправить следующие настройки:</p> <ul style="list-style-type: none"> ■ Должен быть настроен режим "🔥" (см. стр. 17). ■ Температура помещения или температура котловой воды (стр. 16) ■ Временная программа <p> Инструкция по эксплуатации регулятора температуры помещений</p>
Только в режиме эксплуатации с приготовлением горячей воды: включен приоритет приготовления горячей воды ("🔥" на дисплее).	Дождаться нагрева емкостного водонагревателя (индикация "🔥" гаснет).
Отсутствует топливо.	<p>Жидкое топливо/сжиженный газ: Проверить запас топлива и при необходимости заказать доставку.</p> <p>Природный газ: Открыть запорный газовый кран. Обратиться на предприятие газоснабжения.</p>
На дисплее появляется символ "⚠".	Сообщить код неисправности обслуживающей вас специализированной фирме по отопительной технике. Квитировать сигнал неисправности клавишей OK (см. стр. 24).

Что делать?

В помещениях слишком холодно (продолжение)

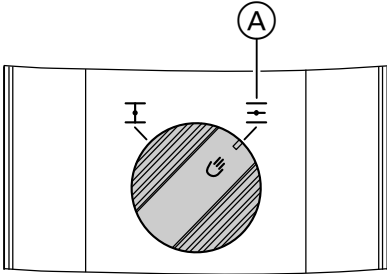
Причина неисправности	Способ устранения неисправности
Неудачный пуск горелки На дисплее появляется символ "△", а на горелке загорается красный индикатор неисправности.	Нажать кнопку снятия сигнала неисправности. При отсутствии клавиши снятия сигнала неисправности выключить и снова включить сетевой выключатель (см. изображения на стр. 12 и далее). Если горелка снова не запускается, обратиться к обслуживающей вас специализированной фирме по отопительной технике.
Регулятор тяги Vitoair неисправен.	Известить обслуживающую вас специализированную фирму по отопительной технике. Нажать ручку настройки на моторе и вращать ее до упора через положение (A). 

В помещениях слишком тепло

Причина неисправности	Способ устранения неисправности
Неправильная настройка контроллера или регулятора температуры помещений.	<p>Проверить и при необходимости исправить следующие настройки:</p> <ul style="list-style-type: none"> ■ Температура помещения или температура котловой воды (стр. 16) ■ Временная программа <p> Инструкция по эксплуатации регулятора температуры помещений</p>
На дисплее появляется символ "△".	<p>Сообщить код неисправности обслуживающей вас специализированной фирме по отопительной технике. Квитировать сигнал неисправности клавишей OK (см. стр. 24).</p>

Нет горячей воды

Причина неисправности	Способ устранения неисправности
Отопительная установка выключена.	<ul style="list-style-type: none"> ■ Включить сетевой выключатель "①" (см. стр. 12). ■ Включить главный выключатель при его наличии (за пределами котельной). ■ Включить предохранитель в распределительном электрическом устройстве (предохранитель домового ввода).
Неправильная настройка контроллера.	<p>Проверить и, при необходимости, исправить следующие настройки:</p> <ul style="list-style-type: none"> ■ Приготовление горячей воды должно быть активировано (см. стр. 18). ■ Температура горячей воды (стр. 18)
Отсутствует топливо.	<p>Жидкое топливо/сжиженный газ: Проверить запас топлива и при необходимости заказать доставку.</p> <p>Природный газ: Открыть запорный газовый кран. Обратиться на предприятие газоснабжения.</p>

Что делать?

Нет горячей воды (продолжение)

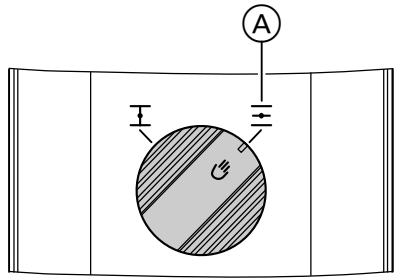
Причина неисправности	Способ устранения неисправности
На дисплее появляется символ "△".	Сообщить код неисправности обслуживающей вас специализированной фирме по отопительной технике. Квитировать сигнал неисправности клавишей OK (см. стр. 24).
Неудачный пуск горелки На дисплее появляется символ "△", а на горелке загорается красный индикатор неисправности.	Нажать кнопку снятия сигнала неисправности. При отсутствии клавиши снятия сигнала неисправности выключить и снова включить сетевой выключатель (см. изображения на стр. 12 и далее). Если горелка снова не запускается, обратиться к обслуживающей вас специализированной фирме по отопительной технике.
Регулятор тяги Vitoair неисправен.	Известить обслуживающую вас специализированную фирму по отопительной технике. Нажать ручку настройки на моторе и вращать ее до упора через положение (A) . 

Слишком горячая вода

Причина неисправности	Способ устранения неисправности
Неправильная настройка на контроллере.	Проверить и, при необходимости, откорректировать температуру горячей воды (см. стр. 18).

На дисплее мигает "⚠"

Причина неисправности	Способ устранения неисправности
Неисправность отопительной установки	Сообщить код неисправности обслуживающей вас специализированной фирме по отопительной технике. Квитировать сигнал неисправности клавишей OK (см. стр. 24).

На дисплее мигает "🔧"

Причина неисправности	Способ устранения неисправности
Достигнут срок техобслуживания, установленный обслуживающей вас специализированной фирмой по отопительной технике.	Известить обслуживающую вас специализированную фирму по отопительной технике и квитировать сигнал техобслуживания клавишей OK (см. стр. 23).

Уход за оборудованием

Чистка

Оборудование можно чистить стандартным бытовым чистящим средством (но не абразивным).

Чистку поверхности панели управления можно производить тканью из микроволокна.

Осмотр и техническое обслуживание

Осмотр и техобслуживание отопительной установки предписано Положением об экономии энергии и нормами DIN 4755, DVGW-TRGI 2008 и DIN 1988-8.

Для обеспечения бесперебойного, энергосберегающего и экологически чистого режима отопления необходимо регулярно проводить техническое обслуживание. Не реже, чем раз в год, должно проводиться техобслуживание отопительной установки авторизованной фирмой по отопительной технике. Для этого лучше всего заключить с обслуживающей вас фирмой по отопительной технике договор на осмотр и обслуживание.

Водогрейный котел

По мере загрязнения водогрейного котла повышается температура отходящих газов, а следовательно повышаются и потери энергии. Поэтому каждый водогрейный котел подлежит ежегодной чистке.

Емкостный водонагреватель (при наличии)

Стандарты DIN 1988-8 и EN 806 предписывают провести первое техническое обслуживание или очистку не позднее, чем через два года после ввода в эксплуатацию, и затем проводить их по необходимости.

Очистку внутренних поверхностей емкостного водонагревателя, в том числе подключений контура водоразбора ГВС, разрешается производить только авторизованной специализированной фирме по отопительной технике.

Если в подающем трубопроводе холодной воды емкостного водонагревателя имеется устройство для обработки воды, например, шлюз или устройство для добавления присадок, то его наполнитель следует своевременно заменять. Просим соблюдать при этом указания изготовителя.

Дополнительно для Vitocell 100:

Рекомендуется поручать ежегодную проверку работоспособности расходного анода фирме по отопительной технике.

Проверка работоспособности анода может проводиться без прекращения эксплуатации. Фирма по отопительной технике измеряет защитный ток с помощью тестера анода.

Уход за оборудованием (продолжение)

Предохранительный клапан (емкостного водонагревателя)

Пользователь или фирма по отопительной технике должны один раз в полгода приоткрытием рабочего органа проверять работоспособность предохранительного клапана.

Имеется опасность загрязнения седла вентиля (см. руководство, предоставленное изготовителем вентиля).

Фильтр для воды в контуре водоразбора ГВС (при наличии)

В целях соблюдения санитарно-гигиенических норм:

- в неочищаемых фильтрах через каждые 6 месяцев следует заменять патрон фильтра (через каждые 2 месяца должен проводиться визуальный контроль)
- очищаемые фильтры следует подвергать промывке каждые 2 месяца.

Пояснения к терминологии

Режим с постоянной температурой подачи

В режиме отопления с постоянной температурой подачи теплоноситель постоянно нагревается до настроенной температуры котловой воды.

Режим работы

С помощью этого режима определяется, производится ли отопление помещений и приготовление горячей воды или только приготовление горячей воды. Или отопление выключается с активацией функции защиты от замерзания.

Возможен выбор следующих режимов работы:

■ 

Помещения отапливаются, идет приготовление горячей воды (зимний режим).

■ 

Идет приготовление горячей воды, без отопления помещений (летний режим).

■ 

Защита от замерзания водогрейного котла и емкостного водонагревателя включена, без отопления помещений, без приготовления горячей воды (дежурный режим).

Указание

Режим для отопления помещений без приготовления горячей воды отсутствует. Если необходимо отопление помещений, то, как правило, требуется и горячая вода (зимний режим).

Если же вам все-таки нужно только отопление, следует выбрать режим  и установить температуру горячей воды на 10 °С (стр. 19). При этом не будет выполняться ненужный подогрев воды в контуре ГВС, а защита от замерзания емкостного водонагревателя тем не менее обеспечивается.

Отопительный контур

Отопительным контуром называется замкнутый контур между водогрейным котлом и радиаторами, в котором протекает теплоноситель.

Насос отопительного контура

Насос для обеспечения циркуляции теплоносителя в отопительном контуре.

Фактическая температура

Температура в момент опроса, например, фактическая температура горячей воды.

Температура котловой воды

См. "Режим с постоянной температурой подачи".

Пояснения к терминологии (продолжение)

Режим эксплуатации с отбором воздуха для горения из помещения установки

Воздух для горения всасывается из помещения, в котором установлен водогрейный котел.

Режим эксплуатации с отбором воздуха для горения извне

Воздух для горения всасывается за пределами здания.

Предохранительный клапан

Предохранительное устройство, которое должно быть установлено обслуживающей вас специализированной фирмой по отопительной технике в трубопровод холодной воды. Предохранительный клапан автоматически открывается, чтобы избежать чрезмерного подъема давления в емкостном водонагревателе.

Заданная температура

Температура, которая должна достигаться; например, заданное значение температуры горячей воды.

Летний режим

Режим "☀".

В теплое время года, т.е. когда не требуется отопление помещений, режим отопления можно выключить. Водогрейный котел продолжает работать для приготовления горячей воды.

Насос загрузки емкостного водонагревателя

Насос для нагрева воды контура ГВС в емкостном водонагревателе.

Фильтр для воды контура ГВС

Прибор, удаляющий твердые вещества из воды контура ГВС. Фильтр для воды контура ГВС устанавливается в трубопровод холодной воды перед входом в емкостный водонагреватель или перед проточным водонагревателем.

Предметный указатель

В

- Ввод в эксплуатацию.....7, 14
- Включение
 - дежурный режим.....14, 17
 - контроль защиты от замерзания. 14
 - летний режим.....17
 - отопительная установка.....12
- Включение прибора.....13
- Вода слишком горячая.....30
- Восстановление заводских настроек.....20
- В помещениях слишком тепло.....29
- В помещениях слишком холодно....27
- Вывод из эксплуатации.....15
- Выключение
 - отопительная установка без контроля защиты от замерзания.....15
 - отопительная установка с контролем защиты от замерзания.....14
 - отопление помещений.....17
 - приготовление горячей воды.....19
- Выключение отопительной установки.....14
- Выход
 - приготовление горячей воды.....19

Г

- Горелка
 - символ.....11
- Горячая вода.....30

Д

- Дежурный режим 14, 17, 19, 34
 - символ.....11
- Договор о проведении технического обслуживания.....32

Е

- Единица измерения температуры. .20

З

- Заводская настройка.....7
 - символ.....11
- Заводские настройки.....20
- Заданная температура.....35
- Защита от замерзания
 - заводская настройка.....7
- Зимний режим.....34

И

- Индикатор неисправности.....12, 13
- Индикатор рабочего состояния. 12, 13
- Интервал обслуживания и часы работы
 - символ.....11
- Информация
 - опрос.....21
 - символ.....11

К

- Клавиша TÜV.....12
- Контроль защиты от замерзания 14, 17, 19
 - символ.....11
 - символ режима работы.....11

Л

- Летний режим.....17, 34, 35

М

- Манометр.....13
- Меню.....11

Н

- Насос
 - емкостный водонагреватель.....35
 - отопительный контур.....34
- Насос загрузки емкостного водонагревателя 35
 - символ.....11
- Насос отопительного контура 34
 - символ.....11

Предметный указатель (продолжение)

- Настройки
- для отопления помещений.....16
 - для приготовления горячей воды 18
- Неисправность 27, 31
- 27, 31
 - устранение.....27
- Нет горячей воды.....29
- О**
- Опрос
- информация.....21
 - режимы работы.....21
 - сигнал неисправности.....24
 - сигнал техобслуживания.....23
 - температура.....21
- Опрос режимов работы.....21
- Опрос фактической температуры...21
- Органы управления.....9
- Органы управления и индикации.....9
- Осмотр.....32
- Основная индикация.....11
- Отопительная установка
- включение.....13
 - выключение.....14
- Отопительный контур.....34
- Отопление
- без приготовления горячей воды 19
- Отопление и горячая вода.....7
- Отопление помещений
- выключение.....17
 - заводская настройка.....7
 - необходимые настройки.....16
 - режим работы.....17
 - символ меню.....11
 - символ режима отопления.....11
 - символ режима работы.....11
 - температура помещения.....16
- П**
- Панель управления.....9
- Первичный ввод в эксплуатацию.....7
- Пояснения к терминологии.....34
- Предварительная настройка изготовителем.....7
- Предохранительный клапан.....35
- Приготовление горячей воды.....7
- выключение.....19
 - заводская настройка.....7
 - необходимые настройки.....18
 - режим работы.....18
 - символ.....11
 - температура горячей воды.....18
- Прочие настройки
- символ.....11
- Р**
- Регулятор температуры помещений 9
- Режим отопления
- настройка.....17
 - с постоянной температурой подачи.....34
- Режим проверки.....26
- Режим проверки дымовой трубы 26
- символ.....11
- Режим работы 34, 35
- для отопления помещений.....17
 - приготовление горячей воды.....18
 - символ.....11
- Режим с постоянной температурой подачи.....34
- Режим эксплуатации с отбором воздуха для горения извне.....35
- Режим эксплуатации с отбором воздуха для горения из помещения установки.....35
- С**
- Сбой электропитания.....7
- Сброс 20
- символ.....11
- Сброс данных.....21
- Сброс количества пусков горелки...21
- Сброс наработки.....21
- Сброс расхода топлива.....21
- Сетевой выключатель...12, 13, 14, 15

Предметный указатель (продолжение)

Сигнал неисправности		Теплые помещения.....	29
■ вызов (квитированный).....	25	Терморегулятор.....	12
■ квитирование.....	24	Техническое обслуживание.....	32
■ опрос.....	24	Техобслуживание	31, 32
■ символ.....	11	■ 	31
Сигнал техобслуживания		Техосмотр.....	32
■ вызов (квитированный).....	24	Только отопление.....	19
■ квитирование.....	23		
■ опрос.....	23	У	
■ символ.....	11	Указания по очистке.....	32
Символы.....	11	Управление.....	9
Слишком холодная вода.....	29	■ органы управления.....	9
Сообщение о готовности.....	7	■ функции управления.....	11
		Устройство дистанционного управле-	
Т		ния.....	9
Температура		Уход за оборудованием.....	32
■ горячая вода.....	18		
■ заданная температура.....	35	Ф	
■ котловая вода.....	34	Фактическая температура.....	34
■ опрос.....	21	Фильтр.....	35
■ символ.....	11	Фильтр для воды контура ГВС.....	35
■ температура помещения.....	16	Функции управления.....	11
■ фактическая температура.....	34		
Температура горячей воды		Х	
■ настройка.....	18	Холодные помещения.....	27
Температура котловой воды	34		
■ настройка.....	16	Ч	
Температура подачи отопительного		Чистка.....	32
контура.....	16		
Температура помещения		Э	
■ настройка.....	16	Экономия энергии	
■ регулятором температуры помеще-		■ советы.....	8
ний.....	16		



К кому обращаться за консультациями

По вопросам обслуживания и ремонта Вашей установки обратитесь, пожалуйста, в специализированную фирму. Ближайшие к Вам специализированные фирмы Вы можете найти на сайте www.viessmann.com в интернете.

ТОВ "Віссманн"
вул. Димитрова, 5 корп. 10-А
03680, м.Київ, Україна
тел. +38 044 4619841
факс. +38 044 4619843

Viessmann Group
ООО "Виссманн"
г. Москва
тел. +7 (495) 663 21 11
факс. +7 (495) 663 21 12
www.viessmann.ru

5581 665 Оставляем за собой право на технические изменения.



Отпечатано на экологически чистой бумаге,
отбеленной без добавления хлора.