

Инструкция по эксплуатации для пользователя установки

VIESSMANN

Контроллер с цветным сенсорным дисплеем размером 7 дюймов



VITODENS 200-W/222-W/222-F/242-F



Для вашей безопасности

 Во избежание опасных ситуаций, физического и материального ущерба просим строго придерживаться данных указаний по технике безопасности.

Указания по технике безопасности

 **Опасность**
Этот знак предупреждает об опасности причинения физического ущерба.

 **Внимание**
Этот знак предупреждает об опасности материального ущерба и вредных воздействий на окружающую среду.

Указание
Сведения, которым предшествует слово "Указание", содержат дополнительную информацию.

Целевая группа

Данная инструкция по эксплуатации предназначена для пользователей отопительной установки. Управление этим прибором может осуществляться детьми возрастом от 8 лет, а также лицами с ограниченными физическими, сенсорными или психическими недостатками и обладающими недостаточным опытом и знаниями, при условии, что эти лица находятся под присмотром или получили инструктаж относительно безопасного использования прибора и понимают всю опасность, которая может стать следствием неправильного управления прибором.

 **Внимание**
Необходимо наблюдать за детьми, находящимися вблизи котла.

- Исключить игры детей с устройством.
- Чистка и работы по техобслуживанию не должны производиться детьми без надзора.

Для вашей безопасности (продолжение)**Указания по технике безопасности при работах на установке****Подключение устройства**

- Устройство должно подключаться и эксплуатироваться только аттестованными специалистами.
- Устройство эксплуатировать только с использованием соответствующего топлива.
- Необходимо соблюдать необходимые условия подключения к электросети.
- Изменения имеющегося оборудования должны выполняться только аттестованными специалистами.

**Опасность**

Неправильно проведенные работы на отопительной установке могут стать причиной опасных для жизни несчастных случаев.

- Работы на газовом оборудовании разрешается выполнять только специалистам по монтажу, имеющим на это допуск ответственного предприятия по газоснабжению.
- Электротехнические работы разрешается выполнять только специалистам-электрикам.

- Панели облицовки не демонтировать.
- Присоединяемые детали или принадлежности не изменять и не удалять.
- Трубные соединения не открывать и не подтягивать.

**Опасность**

Горячие поверхности могут стать причиной ожогов.

- Прибор не открывать.
- Не прикасаться к горячим поверхностям неизолированных труб, арматуры и дымоходов.

Дополнительные компоненты, запасные и быстроизнашивающиеся детали**Внимание**

Элементы, не прошедшие испытания вместе с отопительной установкой, могут вызвать ее повреждение или ухудшение ее работы.

Монтаж или замену деталей должна выполнять только специализированная фирма.

Работы на приборе

- Настройки и работы на приборе следует выполнять только в соответствии с параметрами, заданными в данной инструкции по эксплуатации. Другие работы на приборе должны выполняться исключительно аттестованными специалистами.
- Прибор не открывать.

Указания по технике безопасности при эксплуатации установки

Повреждения прибора

-  **Опасность**
Поврежденные приборы опасны для обслуживающего персонала. Проверьте прибор на внешние повреждения. Поврежденный прибор вводить в эксплуатацию запрещается.

При запахе газа

-  **Опасность**
При утечке газа возможны взрывы, следствием которых могут стать тяжелейшие травмы.
- Не курить! Не допускать открытого огня и образования искр. Категорически запрещается задействовать выключатели освещения и электроприборов.
 - Закрывать запорный газовый кран.
 - Открыть окна и двери.
 - Вывести людей из опасной зоны.
 - Находясь вне здания, известить специализированное предприятие по газо- и электроснабжению.
 - Находясь в безопасном месте (вне здания), отключить электропитание здания.

При обнаружении запаха продуктов сгорания

-  **Опасность**
Продукты сгорания могут стать причиной опасных для жизни отравлений.
- Выключить отопительную установку.
 - Проветрить помещение, в котором находится установка.
 - Закрывать двери в жилые помещения.

Действия в случае пожара

-  **Опасность**
При пожаре существует опасность ожогов и взрыва.
- Выключить отопительную установку.
 - Закрывать запорные вентили в линиях подачи топлива.
 - Для тушения пожара использовать проверенный огнетушитель классов пожаробезопасности АВС.

Действия при утечке воды из устройства

-  **Опасность**
При утечке воды из устройства существует опасность поражения электрическим током.
- Выключить отопительную установку с использованием внешнего разъединяющего устройства (например, предохранительная коробка, домовый распределитель энергии).
 - Известите обслуживающую вас специализированную фирму.

Для вашей безопасности (продолжение)**Меры при неисправностях отопительной установки****Опасность**

Сообщения о неисправностях указывают на наличие дефектов в отопительной установке. Неустраненные неисправности могут иметь опасные для жизни последствия.

Не квитируйте сообщения о неисправностях через короткие промежутки времени. Известить специализированную фирму, чтобы ее специалисты могли проанализировать причину и устранить дефект.

Требования к помещению для установки**Опасность**

Если отверстия для приточного воздуха закрыты, возникает нехватка воздуха для сгорания топлива. Следствием становится неполное сгорание топлива и образование опасного для жизни угарного газа.

Не закрывать и не загромождать имеющиеся отверстия для приточного воздуха.

Запрещено выполнять последующие изменения конструкций, которые могут оказать воздействие на безопасность эксплуатации (например, прокладка кабелей, обшивка или перегородки).

**Опасность**

Легковоспламеняющиеся жидкости и материалы (например, бензин, растворители и чистящие средства, краски или бумага) могут стать причиной возгораний и пожаров.

Запрещается хранение и использование таких веществ в котельной или в непосредственной близости от отопительной установки.

**Внимание**

Недопустимые условия окружающей среды могут привести к повреждению отопительной установки и поставить под угрозу безопасность ее эксплуатации.

- Температура окружающей среды не должна опускаться ниже 0 °C и подниматься выше 35 °C.
- Избегать загрязнения воздуха галогенопроизводными углеводородами (они содержатся, например, в красках, растворителях и чистящих средствах) и сильного запыления (например, в результате проведения шлифовальных работ).
- Избегать высокой влажности воздуха в течение продолжительного времени (например, вследствие постоянной сушки белья).

Вытяжные устройства

При эксплуатации приборов с выводом уходящего воздуха в атмосферу (вытяжной колпак, вытяжные устройства, кондиционеры) вследствие забора воздуха может возникнуть пониженное давление. При одновременной работе водогрейного котла возможен обратный поток уходящих газов.



Опасность

Одновременная работа водогрейного котла с устройствами, отводящими уходящий воздух в атмосферу, вследствие возникновения обратного потока уходящих газов может стать причиной опасных отравлений.

Предпримите соответствующие меры для достаточного притока воздуха для сгорания топлива.

При необходимости свяжитесь с обслуживающей вас специализированной фирмой.

1. Ответственность	11
2. Предварительная информация	Символы	12
	Терминология	12
	Применение по назначению	13
	Информация об изделии	13
	Лицензии на программное обеспечение	14
	Первоначальный ввод в эксплуатацию	14
	Ваша установка предварительно отрегулирована	14
	Советы по экономии энергии	16
	Советы по повышению комфорта	16
3. Сведения об управлении	Основы управления	18
	■ Индикация состояния на световом индикаторе	18
	Индикации на дисплее	18
	■ Индикация в режиме ожидания	18
	■ Основные страницы индикации	19
	■ Начальный экран	19
	Экранные кнопки и символы	19
	■ Экранные кнопки и символы в строке меню (A)	20
	■ Кнопки и символы в функциональной области (B)	20
	■ Экранные кнопки и символы в функциональном окне (C)	20
	Обзор функций "Главное меню"	21
	■ Меню, имеющиеся в распоряжении в разделе "Главное меню"	21
	Режим работы	22
	■ Режимы работы для отопления помещений и приготовления горячей воды	22
	■ Особые режимы работы и функции	23
	Процесс настройки временной программы	23
	■ Временные программы и циклы	23
	■ Настройка циклов	24
	■ Копирование временной программы в другие дни недели	25
	■ Изменение циклов	25
	■ Удаление циклов	26
4. Основные страницы индикации	Основная страница индикации "Отопит.контур" или "Постоянный режим"	27
	Основная страница индикации "Горячая вода"	27
	Основная страница индикации "Панель энергии"	27
	■ Опрос рабочих параметров гелиоустановки	28
	■ Опрос температур в емкостном водонагревателе	29
	■ Опрос рабочих параметров теплогенератора	29
	■ Опрос баланса энергии	30
	Основная страница индикации "Избранное"	31
	Основная страница индикации "Обзор системы"	31
5. Отопление помещений	Выбор отопительного контура	33
	Настройка температуры помещения для одного отопительного контура	33
	■ Настройка уровня температуры для отопления помещений	33
	Включение и выключение отопления помещений (режим работы)	33
	Временная программа для отопления помещений	34
	■ Настройка временной программы	34
	Настройка кривой отопления	35
	Временное изменение температуры помещения	35
	■ Включение функции "Дольше тепло"	35
	■ Выключение функции "Дольше тепло"	36
	Изменение температуры помещений при длительном присутствии	36
	■ Включение программы "Отпуск дома" 	37

	■ Выключение программы "Отпуск дома" 	37
	Экономия энергии при длительном отсутствии	37
	■ Включение режима "Программа отпуска" 	37
	■ Выключение режима "Программа отпуска" 	38
6. Приготовление горячей воды	Температура горячей воды	39
	Включение и выключение приготовления горячей воды (режима работы)	39
	Временная программа для приготовления горячей воды	39
	■ Настройка временной программы	39
	■ Настройка временной программы для комфортной функции ГВС	40
	■ Настройка временной программы для циркуляционного насоса ГВС	40
	Однократное приготовление горячей воды вне временной программы	40
	■ Включение однократного приготовления горячей воды	41
	■ Выключение однократного приготовления горячей воды	41
	Повышенная гигиена горячей воды	41
	■ Включение функции повышенной температуры горячей воды для соблюдения гигиенических стандартов	41
	■ Выключение функции повышенной температуры горячей воды для соблюдения гигиенических стандартов	41
	Включение/выключение защиты от ошпаривания горячей водой ...	42
7. Другие уставки	Блокировка управления	43
	■ Разблокирование управления	43
	■ Изменение пароля для функции "Блокировка управления"	43
	Настройка яркости дисплея	43
	Включение и выключение светового индикатора	44
	Настройка звукового сигнала для экранных кнопок	44
	Ввод наименования для отопительных контуров	44
	Настройка индикации "Время" и "Дата"	45
	Автоматический переход "Летнее/зимнее время"	45
	Настройка "Язык"	45
	Настройка "Единицы"	45
	Ввод контактных данных специализированного предприятия	45
	Настройка начального экрана	46
	Настройка теплоты сгорания и показателя газа для расчета потребления	46
	Включение радиосвязи для дистанционного управления	46
	Включение и выключение интернет-доступа	46
	■ Включение и выключение Wi-Fi	47
	■ Установление связи Wi-Fi	47
	■ Статическая IP-адресация	47
	Выключение дисплея для очистки	48
	Восстановление заводских настроек	48
8. Опросы	Вызов текстов справки	49
	Опрос информации	49
	Опрос лицензий для встроенного модуля радиосвязи	49
	■ Включение точки доступа	49
	■ Запрос лицензий Open - Source	49
	■ Стороннее программное обеспечение	50
	Опрос сигналов техобслуживания	50
	■ Вызов сигнала техобслуживания	51
	Опрос сообщений о неисправностях	51
	■ Вызов сообщения о неисправности	51
	■ Разблокирование горелки при неисправности	52
	Опрос списков сообщений	52

Оглавление

9. Режим проверки дымовой трубы	53
10. Выключение и включение	54
Выключение установки	54
■ Выключение теплогенерации с контролем защиты от замерзания ("Дежурный режим")	54
■ Выключение теплогенерации без контроля защиты от замерзания	54
Включение установки	55
11. Что делать?	57
В помещениях слишком холодно	57
В помещениях слишком тепло	58
Нет горячей воды	58
Слишком горячая вода	59
Отображается "Неисправность"	59
✂ Индикация "Техобслуживание" появляется на дисплее	59
Появляется индикация "Управление заблокировано"	59
Появляется индикация "Внешнее включение"	59
12. Уход за оборудованием	60
Очистка	60
Осмотр и техническое обслуживание	60
■ Прибор	60
■ Емкостный водонагреватель	60
■ Предохранительный клапан (емкостного водонагревателя)	60
■ Фильтр для воды в контуре водоразбора ГВС (при наличии)	61
Поврежденные соединительные линии	61
13. Приложение	62
Обзор "Главное меню"	62
Пояснения к терминологии	66
■ Дежурный режим	66
■ Пониженный режим (пониженный режим отопления)	66
■ Конструкция установки	66
■ Режим работы	66
■ Текущий режим работы	66
■ Режим работы	66
■ Комплект привода смесителя	66
■ Сушка бетона	66
■ Система внутриспольного отопления	67
■ Режим отопления	67
■ Кривая отопления	68
■ Отопительный контур	69
■ Насос отопительного контура	69
■ Смеситель	70
■ Снижение температуры в ночное время	70
■ Режим эксплуатации с забором воздуха для горения из помещения установки	70
■ Режим эксплуатации с забором воздуха для горения извне	70
■ Температура помещений	70
■ Температура обратной магистрали	70
■ Предохранительный клапан	70
■ Насос контура гелиоустановки	71
■ Заданная температура	71
■ Летний режим	71
■ Насос загрузки бойлера	71
■ Заданная температура	71
■ Фильтр для воды контура ГВС	71
■ Температура подающей магистрали	71
■ Режим погодозависимой теплогенерации	71
■ Временная программа	71
■ Циркуляционный насос ГВС	72

Указания по утилизации	72
■ Утилизация упаковки	72
■ Окончательный вывод из эксплуатации и утилизация отопитель- ной установки	72
14. Предметный указатель	73

Ответственность

Ответственность за упущенную прибыль или экономию, а также за другой опосредованный или непосредственный косвенный ущерб, ставший следствием пользования встроенным в установку интерфейсом Wi-Fi или соответствующими интернет-сервисами, исключается. Также исключается ответственность за ущерб, возникший в результате неправильного применения.









Ответственность ограничена возникающим в типичном случае ущербом, когда в результате небрежности нарушены существенные договорные обязательства, выполнение которых обязательно для надлежащего выполнения контракта.

Ограничение ответственности не применяется, если ущерб стал следствием намеренных или грубо халатных действий или если закон об ответственности товаропроизводителя за продукцию требует применения обязательной ответственности.

Действуют Общие условия продаж компании Viessmann, содержащиеся в действующем прайс-листе Viessmann.

При использовании приложениями Viessmann действуют соответствующие правила защиты данных и условия пользования. Push-уведомления и услуги электронной почты являются сервисами операторов мобильной связи, за которые компания Viessmann ответственности не несет. Поэтому действуют коммерческие условия соответствующих операторов мобильной связи.

Символы

Символ	Значение
	Ссылка на другой документ с дополнительной информацией
	Этапы работ на изображениях: Нумерация соответствует последовательности выполнения работ.
	Предупреждение о возможности материального ущерба или ущерба окружающей среде
	Область под напряжением
	Быть особенно внимательным
	<ul style="list-style-type: none"> ▪ Элемент должен зафиксироваться с характерным звуком. или ▪ Звуковой сигнал
	<ul style="list-style-type: none"> ▪ Установить новый элемент. или ▪ В сочетании с инструментом: Очистить поверхность.
	Выполнить надлежащую утилизацию элемента.
	Сдать элемент в специализированные пункты утилизации. Запрещается утилизировать элемент с бытовым мусором.

Терминология

Для лучшего понимания функций контроллера некоторые термины поясняются более подробно. Эту информацию см. в приложении, глава "Пояснения к терминологии".

Применение по назначению

Согласно назначению прибор может устанавливаться и эксплуатироваться только в закрытых отопительных системах в соответствии с EN 12828 с учетом соответствующих инструкций по монтажу, сервисному обслуживанию и эксплуатации. Он предусмотрен исключительно для нагрева теплоносителя, имеющего свойства питьевой воды.

Условием применения по назначению является стационарный монтаж в сочетании с элементами, имеющими допуск для эксплуатации с этой установкой.

Производственное или промышленное использование в целях, отличных от отопления помещений или приготовления горячей воды, считается использованием не по назначению.

Цели применения, выходящие за эти рамки, в отдельных случаях могут требовать одобрения изготовителя.

Неправильное обращение с прибором или его неправильная эксплуатация (например, вследствие открытия прибора пользователем установки) запрещено и ведет к освобождению фирмы Viessmann от ответственности. Неправильным обращением также считается изменение элементов отопительной системы относительно предусмотренной для них функциональности (например, путем закрытия трубопроводов отвода уходящих газов или подачи приточного воздуха).

Информация об изделии

Контроллер предназначен для управления котловым и отопительным контурами в следующих режимах работы:

- режим погодозависимой теплогенерации
- постоянный режим работы
- режим работы с управлением по температуре помещения

Обслуживающее вас специализированное предприятие при вводе в эксплуатацию выполнит настройку режима работы в соответствии с вашей отопительной установкой. В данной инструкции описаны все 3 режима работы.

режим погодозависимой теплогенерации



Рис. 1

В режиме погодозависимой теплогенерации температура подающей магистрали регулируется в зависимости от наружной температуры. Чем ниже наружная температура, тем выше температура подающей магистрали. Это позволяет в холодные дни обеспечить больше тепла для отопления помещений, чем в дни с более теплой погодой.

В режиме погодозависимой теплогенерации контроллер может управлять одним отопительным контуром без смесителя и максимум двумя отопительными контурами со смесителем.

постоянный режим работы

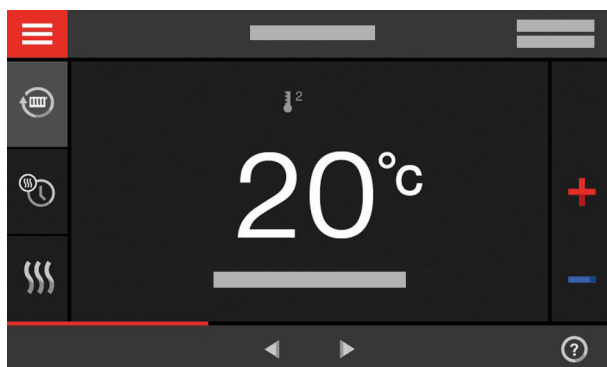

Рис. 2

В постоянном режиме работы теплогенератор обеспечивает постоянную температуру теплоносителя в подающей магистрали независимо от наружной температуры.

В постоянном режиме работы контроллер может управлять одним отопительным контуром без смесителя и максимум двумя отопительными контурами со смесителем.

Информация об изделии (продолжение)

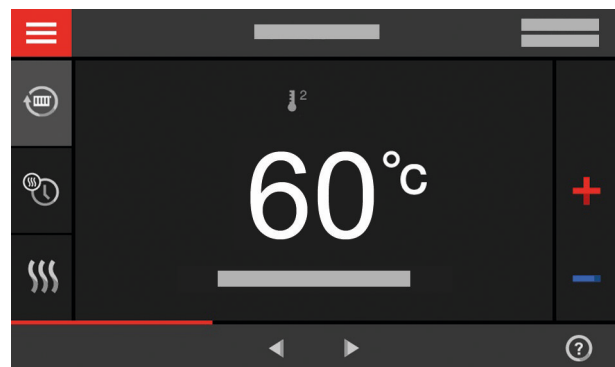
режим работы с управлением по температуре помещения



Рис. 3

В режиме работы с управлением по температуре помещения отопление помещений включается или выключается в зависимости от температуры помещения.

В режиме работы с управлением по температуре помещения контроллер может управлять одним отопительным контуром без смесителя.

Управление

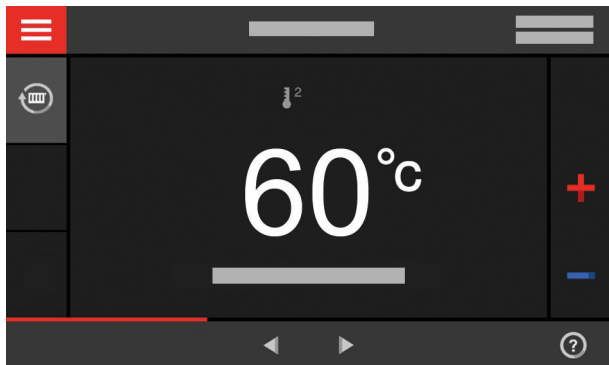
Контроллер встроен в теплогенератор и регулирует все функции отопительной установки. Управление контроллером осуществляется посредством цветного сенсорного дисплея размером 7 дюймов. В контроллере имеется встроенный модуль радиосвязи. Он позволяет управлять установкой дистанционно через интернет, пользуясь приложением. В режиме погодозависимой теплогенерации можно выполнить настройку некоторых функций путем дистанционного управления, а в режиме работы с управлением по температуре помещения – с помощью регулятора температуры помещения.

Лицензии на программное обеспечение

Данное изделие содержит стороннее программное обеспечение, в том числе программное обеспечение с открытым исходным кодом. Вы имеете право пользоваться этим сторонним программным обеспечением, соблюдая соответствующие лицензионные условия.

- Лицензии на встроенный модуль радиосвязи: см. на стр. 49.
- Лицензии на панель управления: см. на стр. 49.

Первоначальный ввод в эксплуатацию

Первый ввод в эксплуатацию и настройка прибора в соответствии с местными и строительными условиями, а также инструктаж по обслуживанию должны производиться местным специализированным предприятием.

Как пользователь новой отопительной установки, вы обязаны незамедлительно зарегистрировать ее в организации, ответственной за надзор за дымовыми трубами и дымоходами, обслуживающей ваш участок. Организация, ответственная за надзор за дымовыми трубами и дымоходами, проинформирует вас также о том, какие работы будут производиться на вашей отопительной установке (например, регулярные измерения, работы по очистке).

Ваша установка предварительно отрегулирована

Ваша отопительная установка предварительно отрегулирована производителем и после ввода в эксплуатацию обслуживающим вас специализированным предприятием готова к работе.

Ваша установка предварительно отрегулирована (продолжение)**Отопление помещений в режиме погодозависимой теплогенерации**

- В период с **06:00 до 22:00** помещения отапливаются с "**Заданным значением температуры помещения**" 20 °С (нормальная температура помещения).
- В период с **22:00 до 6:00** помещения отапливаются с "**Задан.значением пониж.темп. помещения**" 3 °С (пониженная температура помещения, защита от замерзания).

Отопление помещений в режиме работы с постоянной температурой

- В период с **06:00 до 22:00** заданное значение температуры подающей магистрали равно 60 °С ("**Нормальное заданное значение температуры подающей магистрали**")
- В период с **22:00 до 6:00** заданное значение температуры подающей магистрали равно 50 °С ("**Пониженное заданное значение температуры подающей магистрали**", защита от замерзания).

Отопление помещений в режиме управления по температуре помещения

- Помещения отапливаются в соответствии с настройками на вашем регуляторе температуры помещений.

Приготовление горячей воды

- В период с **05:30 до 22:00** вода в контуре ГВС нагревается до 50 °С "**Заданное значение температуры горячей воды**". Циркуляционный насос ГВС при его наличии включен.
- В период с **22:00 до 05:30** догрев емкостного водонагревателя не производится. Циркуляционный насос ГВС при его наличии выключен.

Указание

Начатое до 22:00 приготовление горячей воды остается включенным до достижения заданного значения температуры горячей воды.

Защита от замерзания

- Защита от замерзания обеспечивается для теплогенератора и, если имеется, для емкостного водонагревателя.

Переход на зимнее/летнее время

- Переход осуществляется автоматически.

Дата и время

- Настройка даты и времени выполнена обслуживающим вас специализированным предприятием.

Вы всегда можете изменить настройки по своему усмотрению.

Сбой электропитания

При сбое электропитания все настройки сохраняются.

Советы по экономии энергии

Экономия электроэнергии при отоплении помещений

- Избегайте перегрева помещений. Снижение температуры помещения на 1 градус обеспечивает экономию затрат на отопление до 6 %. Режим погодозависимой теплогенерации и режим работы с управлением по температуре помещения: не устанавливайте нормальную температуру помещения ("**Заданная темп. помещения**") выше 20 °С, см. на стр. 33.

- Отапливайте помещения ночью или при регулярном отсутствии с пониженной температурой.
 - Режим погодозависимой теплогенерации: Пониженная температура помещения
 - Постоянный режим и режим работы с управлением по температуре помещения Пониженная температура подающей магистралиДля этого выполните настройку временной программы для отопления помещений ("**Врем.прогр. отопления**") см. на стр. 34.

В режиме работы с управлением по температуре помещения временная программа для отопления помещений может быть установлена только на имеющемся у вас регуляторе температуры помещения.



Инструкция по эксплуатации регулятора температуры помещения

- Чтобы выключить не используемые функции (например, отопление помещений в летнее время), установите "**Дежурный режим**" для соответствующих отопительных контуров: см. на стр. 33.
- Только в режиме погодозависимой теплогенерации В случае отъезда установите режим "**Программа отпуска**": см. на стр. 37. На время вашего отсутствия температура помещений снижается и приготовление горячей воды выключается.

Экономия энергии при приготовлении горячей воды

- Подогревайте воду ночью или при регулярном отсутствии до более низкой температуры. Для этого выполните настройку временной программы для приготовления горячей воды: см. стр. 39.
- Включайте циркуляцию горячей воды только на периоды времени, в которые выполняется регулярный отбор горячей воды. Для этого выполните настройку временной программы для циркуляционного насоса ГВС: см. стр. 40.

За информацией о других энергосберегающих функциях обратитесь в обслуживающее вас специализированное предприятие.

Советы по повышению комфорта

Повышение комфорта в помещениях

- Установите комфортную для вас температуру помещений: см. на стр. 33.
- Установите временную программу для отопительных контуров отопления так, чтобы в вашем присутствии автоматически достигалась комфортная для вас температура: см. стр. 34. В режиме работы с управлением по температуре помещения временная программа для отопления помещений может быть установлена только на имеющемся у вас регуляторе температуры помещения.
- Только в режиме погодозависимой теплогенерации Выполните настройку кривых отопления таким образом, чтобы ваши помещения круглый год отапливались с установленной вами комфортной температурой: см. на стр. 35.

- Только в режиме погодозависимой теплогенерации и в постоянном режиме работы: Если в течение короткого времени требуется повышенная температура помещений, установите функцию "**Дольше тепло**": см. на стр. 35. Пример: поздно вечером временной программой устанавливается пониженная температура помещений. Ваши гости остаются на более продолжительное время.
- Только в режиме погодозависимой теплогенерации: Если вы находитесь в жилище дольше чем обычно, установите функцию "**Отпуск дома**" : см. на стр. 36. Например, в праздники, или если у детей каникулы.

Советы по повышению комфорта (продолжение)**Приготовление горячей воды в соответствии с потреблением**

- Установите временную программу для приготовления горячей воды так, чтобы всегда имелось достаточно горячей воды в соответствии с вашими предпочтениями: см. на стр. 39.
Пример По утрам требуется больше горячей воды, чем в течение дня.
- Установите временную программу для циркуляционного насоса ГВС так, чтобы в периоды частого отбора горячей воды в точках водоразбора сразу подавалась горячая вода: см. на стр. 40.
- Если в течение короткого времени требуется повышенная температура горячей воды, установите "Однократное приготовление горячей воды вне временной программы": см. на стр. 40.

Основы управления

Сенсорный дисплей

Все настройки вашей установки можно централизованно выполнить на панели управления.

Панель управления оснащена **сенсорным дисплеем**. Для выполнения настроек и опросов прикоснитесь к соответствующим экранным кнопкам.

Устройство дистанционного управления для режима погодозависимой теплогенерации

Если в помещениях установлены устройства дистанционного управления, то настройки могут быть выполнены также с помощью этих устройств.



Инструкция по эксплуатации устройства дистанционного управления

Регулятор температуры помещения для режима работы с управлением по температуре помещения

Если в ваших помещениях установлен регулятор температуры помещения, вы можете выполнить ряд настроек также с его помощью.



Инструкция по эксплуатации регулятора температуры помещения

Индикация состояния на световом индикаторе

В зависимости от теплогенератора у нижнего или верхнего края контроллера в процессе работы отображается световая полоса (световой индикатор).

Значение индикации:

- Световой индикатор медленно пульсирует: дисплей находится в режиме ожидания.
- Световой индикатор горит постоянно: выполняются операции управления на контроллере. Каждая процедура настройки подтверждается коротким миганием.
- Световой индикатор быстро мигает: На установке зафиксирована неисправность.

Указание

Вы можете выключить световой индикатор. См. на стр. 44.

Индикации на дисплее

Индикация в режиме ожидания

После длительного перерыва в управлении экран переключается на **индикацию в режиме ожидания**.

Еще спустя несколько минут освещение дисплея выключается.



Рис. 4

Индикации на дисплее (продолжение)

Основные страницы индикации

На основных страницах индикации вы можете выполнить основные настройки и опросы.

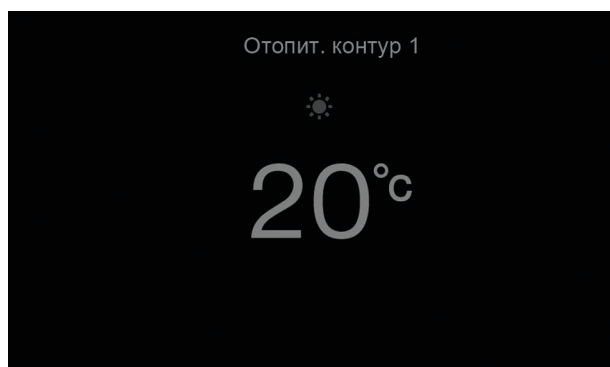
С помощью кнопок ◀ / ▶ можно выбрать следующие страницы индикации:

- Отопительный контур или Постоянный режим
- Горячая вода

- Панель энергии
- Избранное
- Обзор системы

Дополнительная информация об основных страницах индикации: см. на стр. 27 и далее.

Начальный экран

После включения или активации контроллера отображается начальный экран.

В состоянии при поставке в качестве начального экрана отображается основная страница индикации **"Отопительный контур"** или **"Постоянный режим"**. Индикация зависит от режима работы (режим погодозависимой теплогенерации, режим работы с постоянной температурой, режим работы с управлением по температуре помещения). Вы можете установить для начального экрана другую основную страницу индикации: см. на стр. 46.

Чтобы вызвать начальный экран

- Если активна индикация дежурного режима: коснитесь дисплея в любом месте.
- Вы находитесь в **"Главном меню"**: Коснуться 🏠.

Указание

Управление на начальном экране может быть заблокировано: см. на стр. 43.

В этом случае вы не сможете выполнить настройки ни на начальном экране, ни в главном меню.

Отображается индикация **"Управление заблокировано"**.

Экранные кнопки и символы



Рис. 5 Пример: режим погодозависимой теплогенерации

- (A) Строка меню
- (B) Функциональная область
- (C) Поле навигации

Указание

В режиме работы с управлением по температуре помещения некоторые функции недоступны. Если потребуется, эти функции можно настроить регулятором температуры помещения, например, 🕒 временную программу для отопления помещений.

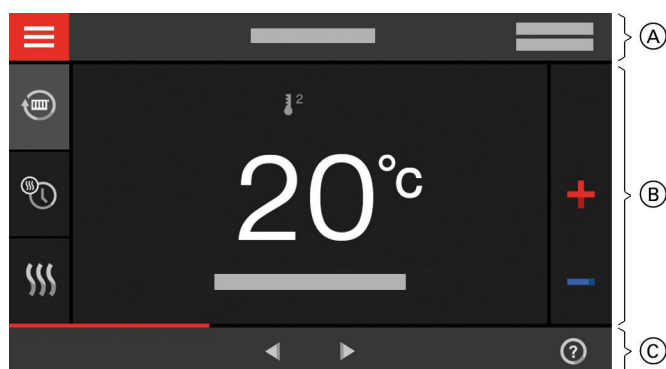
Экранные кнопки и символы в строке меню (А)









Указание

В режиме работы с управлением по температуре помещения не все экранные кнопки и символы доступны, например, выбор отопительных контуров.

 Вызовите "Главное меню".
 "Отопит. контур ..." Выберите отопительный контур.

Указание
 Выбор возможен только в случае, если в установке имеются несколько отопительных контуров.

Интерфейсы

-  Нет обмена данными
-  Соединение с сетью Wi-Fi отсутствует
-  Установление соединения
-  Ошибка связи
-  Соединение с сетью Wi-Fi активно (очень плохое качество приема сигнала).
-  Соединение с сетью Wi-Fi активно (плохое качество приема сигнала).
-  Соединение с сетью Wi-Fi активно (среднее качество приема сигнала).
-  Соединение с сетью Wi-Fi активно (высокое качество приема сигнала).

Данные системы

- Дата
- Время

Кнопки и символы в функциональной области (B)



Экранные кнопки на основных страницах индикации: см. на стр. 27 и далее.

Указание

- Имеющиеся в распоряжении экранные кнопки и символы зависят от режима работы: режим погодозависимой теплогенерации, режим работы с постоянной температурой, режим работы с управлением по температуре помещения.
- Символы отображаются не постоянно, а только в зависимости от модификации установки и соответствующего режима работы.

Символы







- ✳ Защита от замерзания активна.
- ↓¹ Отопление помещений с пониженной температурой помещений в режиме погодозависимой теплогенерации
 Отопление помещений с пониженной температурой подающей магистрали в режиме работы с постоянной температурой или с управлением по температуре помещения

- ↓² Отопление помещений с нормальной температурой помещений в режиме погодозависимой теплогенерации
 Отопление помещений с нормальной температурой подающей магистрали в режиме работы с постоянной температурой или с управлением по температуре помещения
- ↓³ Только в режиме погодозависимой теплогенерации и в постоянном режиме работы:
 Отопление помещений с комфортной температурой помещений в режиме погодозависимой теплогенерации
 Отопление помещений с комфортной температурой подающей магистрали в постоянном режиме работы
-  Только в режиме погодозависимой теплогенерации и в постоянном режиме работы:
 Программа отпуска включена.
-  Только в режиме погодозависимой теплогенерации и в постоянном режиме работы:
 Режим «Отпуск дома» включен.



Экранные кнопки и символы в функциональном окне (C)

Указание

Имеющиеся в распоряжении экранные кнопки и символы зависят от режима работы: режим погодозависимой теплогенерации, режим работы с постоянной температурой, режим работы с управлением по температуре помещения

-  Возврат к начальному экрану.
-  Переход на один шаг назад в меню.
Или
Отмена начатой настройки.
-  Модуль Wi-Fi выключен: см. на стр. 46.
-  Вы подтверждаете изменение.
-  Изменения в меню.
-  Вызов справки.
-  Вызов сообщений.

Экранные кнопки и символы (продолжение)

-  Вызов периода времени для баланса энергии.
Дополнительные сведения: см. на стр. 30.
-  Перемещение по пунктам меню.
Или
Переход к другим областям индикации, например, в разделе **"Обзор системы"**.

Указание

Если в поле навигации отображается **"ДЕМО"**, отопление помещений, приготовление горячей воды и защита от замерзания не выполняются.

Обзор функций "Главное меню"

"Главное меню" позволяет выполнить и опросить все настройки из комплекса функций контроллера.







Рис. 6

Вызвать **"Главное меню"** можно следующим образом.

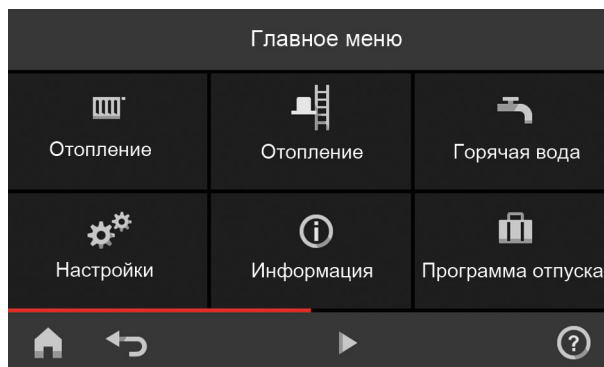
- На дисплее отображается экранная заставка: коснуться дисплея в любом месте и затем символ .
- Отображается начальный экран: Коснуться .
- Вы находитесь в любой точке меню: коснуться  и затем .

Меню, имеющиеся в распоряжении в разделе "Главное меню"**Указание**

Имеющиеся в распоряжении экранные кнопки и символы зависят от режима работы: режим погодозависимой теплогенерации, режим работы с постоянной температурой, режим работы с управлением по температуре помещения.

 "Отопление"

Для дополнительных настроек отопления помещений, например, заданных значений температуры.

Дополнительные сведения: см. на стр. 33.

 "Режим проверки"

Только для мастера по надзору за дымовыми трубами и газоходами

Дополнительные сведения: см. на стр. 53.

 "Горячая вода"

Настройки для приготовления горячей воды, например,  **"Температура горячей воды"**.
Дополнительные сведения: см. на стр. 39.

 "Настройки"

Например,  настройка экрана
Дополнительные сведения: см. на стр. 43.

 "Информация"

Для опроса рабочих параметров
Дополнительные сведения: см. на стр. 49.

 Только в режиме погодозависимой теплогенерации и в постоянном режиме работы:**"Программа отпуска"**

Энергосберегающая функция **"Программа отпуска"**
Дополнительные сведения: см. на стр. 37.

 Только в режиме погодозависимой теплогенерации и в постоянном режиме работы:**"Отпуск дома"**

Функция **"Отпуск дома"**
Дополнительные сведения: см. на стр. 36.

Обзор функций "Главное меню" (продолжение)

 **"Списки сообщений"**

Для опроса всех имеющихся сообщений
Дополнительные сведения о сообщениях: см.
на стр. 50, 51 и 52.

Обзор меню приведен на стр. 62.

 **"Обслуживание"**





Только для специалистов

Режим работы

Режимы работы для отопления помещений и приготовления горячей воды

Указание

Настройку режимов работы для отопления помещений и приготовления горячей воды можно выполнить отдельно друг от друга.

Символ	Режим работы	Функция
Отопление помещений		
	"Отопление"	<p>Помещения выбранного отопительного контура отапливаются в соответствии с заданными параметрами температуры помещения или температуры подающей магистрали и временной программой (см. раздел "Отопление помещений").</p> <p>Указание Настройка временной программы для отопления помещений в режиме работы с управлением по температуре помещения возможна только регулятором температуры помещения: См. инструкцию по эксплуатации регулятора температуры помещения.</p>
	"Дежурный режим"	<ul style="list-style-type: none"> ▪ Без отопления помещений ▪ Защита от замерзания теплогенератора активна.
Приготовление горячей воды		
	"Горячая вода" "ВКЛ"	<p>Приготовление горячей воды выполняется в соответствии с заданными параметрами температуры горячей воды и временной программой (см. раздел "Приготовление горячей воды").</p>
	"Горячая вода" "ВЫКЛ"	<ul style="list-style-type: none"> ▪ Без приготовления горячей воды ▪ Защита от замерзания емкостного водонагревателя активна.

Режим работы (продолжение)**Особые режимы работы и функции**■ **"Сушка бетона"**

Эта функция активируется обслуживающим вас специализированным предприятием. Сушка бетонной стяжки выполняется по заданной временной программе (температурно-временной профиль) в соответствии с материалом. На время сушки бетона (макс. 32 дня) выполненные настройки не влияют на отопление помещений. Приготовление горячей воды не производится. Обслуживающее вас специализированное предприятие по отопительной технике может изменить или выключить функцию **"Сушка бетона"**.

■ **"Внешнее включение"**

Установленный на контроллере режим работы переключен внешним коммутационным устройством, например, модулем расширения EM-EA1 (электронным модулем DIO). Пока активно внешнее подключение, изменить режим работы посредством контроллера невозможно.

■ Только в режиме погодозависимой теплогенерации и в постоянном режиме работы:

"Програм. отпуска": см. на стр. 37.

■ Только в режиме погодозависимой теплогенерации и в постоянном режиме работы:

"Отпуск дома": см. на стр. 36.

Указание

Особые режимы работы и функции появляются попеременно с температурой помещений или температурой подающей магистрали теплогенератора.

*В главном меню в пункте **"Информация"** можно опросить установленный режим работы: см. на стр. 49.*

Процесс настройки временной программы

Ниже поясняется порядок действий для настройки временной программы. Особенности отдельных временных программ описаны в соответствующих разделах.

Временные программы и циклы

Во временных программах задается динамика работы отопительной установки в конкретные моменты времени. Для этого день разделяется на отрезки, так называемые **циклы**. В пределах и вне данных циклов активны различные уровни температуры.

Настройка временной программы возможна для следующих функций.

Функция	Уровень температуры	
	В пределах цикла	Вне цикла
Отопление помещений	Режим погодозависимой теплогенерации: помещения отапливаются с нормальной или комфортной температурой помещений.	Помещения отапливаются с пониженной температурой помещений.
	Постоянный режим работы: помещения отапливаются с нормальной или комфортной температурой подающей магистрали.	Помещения отапливаются с пониженной температурой подающей магистрали.
	Режим работы с управлением по температуре помещения: настройка временной программы для отопления помещений возможна только регулятором температуры помещения.	
	 Инструкция по эксплуатации регулятора температуры помещения	
Приготовление горячей воды	Настроено приготовление горячей воды. Вода в емкостном водонагревателе подогревается до заданного значения температуры горячей воды.	Приготовление горячей воды выключено.
Циркуляционный насос ГВС	Циркуляционный насос ГВС включен.	Циркуляционный насос ГВС выключен.

- Возможна настройка временных программ в режиме **Индивидуально**, одинаково или различно для каждого дня недели.
- В главном меню в пункте  **"Информация"** можно опросить временные программы: см. на стр. 49 и далее.

Настройка циклов

Пояснение порядка действий на примере отопления помещений для отопительного контура 1 в режиме погодозависимой теплогенерации.







Каждая **"Временная программа"** позволяет настроить до 4 циклов.
Для каждого цикла необходимо установить начальный (**"Начало"**) и конечный (**"Окончание"**) момент времени.

Пример:
"Временная программа" в **"Понедельник"** для **"Отопит. контур 1"**



- Цикл 1:
от 06:30 до 12:00 с нормальной температурой помещений
- Цикл 2:
от 15:00 до 20:00 с комфортной температурой помещений

Между этими циклами отопление помещений производится с пониженной температурой.

Нажмите следующие экранные кнопки.

1. **"Отопит. контур 1 **" в строке меню
2. 
3. **"Пн"**
4. 
5.   чтобы настроить **"Начало"** и **"Окончание"** цикла 1.
Полосовой индикатор на временной диаграмме корректируется.
6.  ² **"Норма"** для выбора нормальной температуры помещений.
7. **+** чтобы добавить цикл 2.

Процесс настройки временной программы (продолжение)

8.   чтобы настроить "Начало" и "Окончание" цикла 2.







Рис. 7

Полосовые индикаторы на временной диаграмме корректируются.

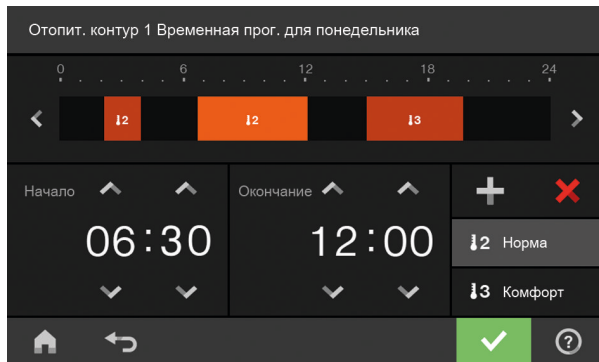
9.  ³ "Комфорт" для выбора комфортной температуры помещений.
10.  для подтверждения
11.  чтобы закрыть "Временную программу".





Копирование временной программы в другие дни недели

Пояснение порядка действий на примере отопления помещений для отопительного контура 1 в режиме погодозависимой теплогенерации.

Пример:
"Временная программа" "Понедельник" должна быть перенесена для "Четверг" и "Пятница".

Нажмите следующие экранные кнопки:

1. "Отопит. контур 1 

2. 
3. "Пн"
4. 
5. "Чт", "Пт"
6.  для подтверждения
7.  чтобы закрыть временную программу.

Изменение циклов

Пояснение порядка действий на примере отопления помещений для отопительного контура 1 в режиме погодозависимой теплогенерации.

Пример:
В "Понедельник" требуется изменить "Начало" цикла 2 на 19:00.

Нажмите следующие экранные кнопки:

1. "Отопит. контур 1 

2. 
3. "Пн"
4. 
5.  для цикла 2
6.  для начального момента времени цикла 2. Полосовой индикатор на временной диаграмме корректируется.
7.  ² "Норма" для нормальной температуры помещений или  ³ "Комфорт" для комфортной температуры помещений
8.  для подтверждения
9.  чтобы закрыть временную программу.



Удаление циклов

Пояснение порядка действий на примере отопления помещений для отопительного контура 1 в режиме погодозависимой теплогенерации.

Пример:

Вы хотите для **понедельника** отменить цикл 2.

Нажмите следующие экранные кнопки:

1. "Отопит. контур 1  в строке меню
2. 
3. "Пн" для нужного дня
4. 
5.  для цикла 2
6.  чтобы удалить цикл.
7.  для подтверждения
8.  чтобы закрыть временную программу.

Основная страница индикации "Отопит.контур" или "Постоянный режим"

На основной странице индикации "Отопит.контур" или "Постоянный режим" можно выполнить и опросить наиболее часто используемые настройки.

+ Для повышения значения температуры помещения в режиме погодозависимой теплогенерации.

Для повышения значения температуры подающей магистрали в режиме работы с постоянной температурой или с управлением по температуре помещения.

- Для снижения значения температуры помещения в режиме погодозависимой теплогенерации

Для повышения значения температуры подающей магистрали в режиме работы с постоянной температурой или с управлением по температуре помещения.

- ☰ Для настройки режима "Отопление" для каждого отопительного контура.
- 🕒 Выполняется настройка "Дежурный режим".
- ☰ Только в режиме погодозависимой теплогенерации и в постоянном режиме работы: Для включения и выключения функции "Дольше тепло".
- 🕒 Только в режиме погодозависимой теплогенерации и в постоянном режиме работы: Вызов настройки "Временная прог. Отопления" для отопления помещений.

Отображается установленное заданное значение температуры помещения (например, 20 °С) или заданное значение температуры подающей магистрали (например, 60 °С) для текущего цикла.

Основная страница индикации "Горячая вода"



Рис. 8

На основной странице индикации "Горячая вода" можно выполнить и опросить наиболее часто используемые настройки:

+ Для повышения значения температуры горячей воды.

- Для снижения значения температуры горячей воды.

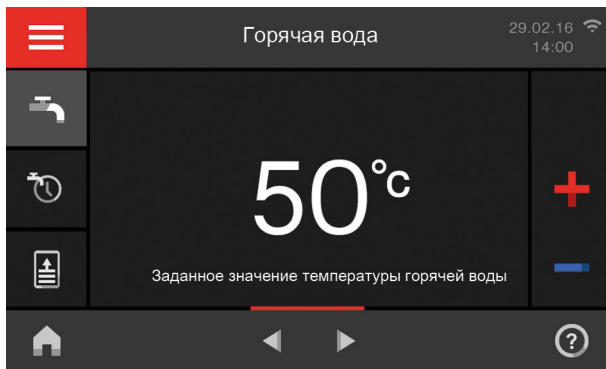
- ☰ Выполняется настройка "Горячая вода" "ВКЛ" / "Горячая вода" "ВЫКЛ".
- 🕒 Вызов настройки "Временная программа ГВС".
- ☰ Для включения или выключения однократного приготовления горячей воды.

Основная страница индикации "Панель энергии"

При первом вызове панели энергии появляется информация.

- Если подтвердить информацию кнопкой ✓, откроется панель энергии. При повторном вызове панели энергии эта информация больше не появится.
- Если нажать кнопку отмены, то информация при следующем вызове панели энергии появится снова.



Рис. 9

- Ⓐ Гелиоколлектор с температурой коллектора
- Ⓑ Температура горячей воды
- Ⓒ Емкостный водонагреватель
- Ⓓ Водогрейный котел с датчиком температуры подающей магистрали
- Ⓔ Активирован нагрев емкостного водонагревателя водогрейным котлом (красные стрелки)
- Ⓕ Активирован нагрев емкостного водонагревателя гелиоустановкой (красные стрелки)
- Ⓖ Опрос баланса энергии

"Панель энергии" наглядно отображает информацию об энергетических параметрах отопительной установки.

Опрос рабочих параметров гелиоустановки

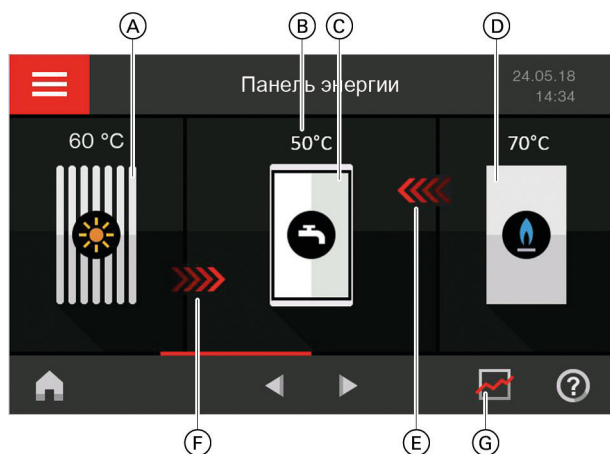
Возможен опрос следующих рабочих параметров:

- теплогенерация солнечной энергии (Гистограмма солнечной энергии): см. следующий раздел
- Общая выработка солнечной энергии
- срок эксплуатации насоса контура гелиоустановки
- эксплуатационное состояние Насос контура гелиоустановки
- Подавление догрева
- Застой гелиоустановки
- Насос гелиоуст.
- TS3: Темп. буферной емкости
- TS4: Темп. обр. магистрали отопит.контура
- Поддержка отопления гелиоустановкой
- TS3: Подогрев горячей воды

Нажать следующие экранные кнопки:

1. Если потребуется, ◀▶ для основной страницы индикации "Панель энергии"

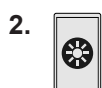

3. ^ v для нужного опроса

Компоненты, которые имеются в установке, изображаются графически. Некоторые сведения о компонентах отображаются также на основной странице индикации. Чтобы получить дополнительную информацию коснитесь соответствующего компонента.

Имеющиеся в распоряжении экранные кнопки и символы зависят от конструкции установки.

На основной странице индикации "Панель энергии" можно опросить следующую информацию.

- Для опроса рабочих параметров гелиоустановки.
Дополнительные сведения: см. на стр. 28.
- Для опроса температур в емкостном водонагревателе.
Дополнительные сведения: см. на стр. 29.
- Для опроса рабочих параметров теплогенератора.
Дополнительные сведения: см. на стр. 29.
- Для опроса баланса энергии.
Дополнительные сведения: см. на стр. 30.
- Символ с анимацией: активирован подогрев емкостного водонагревателя гелиоустановкой или теплогенератором.

Опрос теплогенерации солнечной энергии

Вы можете запросить количество энергии, выработанной гелиоустановкой.

Нажать следующие экранные кнопки:

1. Если потребуется, ◀▶ для основной страницы индикации "Панель энергии"



3. > на индикации "Гистограмма солнечной энергии"

4. Выбранный период времени :
 - Текущий месяц
 - Прошлый месяц
 - Текущий год
 - Прошлый год
 Теплогенерация солнечной энергии отображается в виде диаграммы с полосами желтого цвета.

Основная страница индикации "Панель энергии" (продолжение)

5. Выбранный период времени на диаграмме:
 день недели или месяц
 Теплогенерация солнечной энергии за выбранный период времени отображается в виде числового значения.

Опрос температур в емкостном водонагревателе

Вы можете проводить следующие опросы и выполнять следующие функции по емкостному водонагревателю:

- Температуры горячей воды
- запуск однократного приготовления горячей воды (только если при текущем режиме работы приготовления горячей воды не активно)

Нажать следующие экранные кнопки:

1. Если потребуется, ◀▶ для основной страницы индикации "Панель энергии"



3. , чтобы начать однократное приготовление горячей воды теплогенератором.
 Емкостной водонагреватель нагревается до установленного заданного значения температуры горячей воды.
 Чтобы преждевременно выключить приготовление горячей воды, снова коснитесь кнопки

4. ✓ для подтверждения

Запуск однократного приготовления горячей воды

Нажать следующие экранные кнопки:

1. Если потребуется, ◀▶ для основной страницы индикации "Панель энергии"

Опрос рабочих параметров теплогенератора

Возможен опрос следующих рабочих параметров:

- Текущая мощность
- Нарботка
- Время работы горелки
- Пуски горелки

- Потребление электроэнергии:
 - Потребление электроэнергии сегодня
 - Потребление электроэнергии последних 7 дней
 - Потребление электроэнергии за этот месяц
 - Потребление электроэнергии за прошлый месяц
 - Потребление электроэнергии за этот год
 - Потребление электроэнергии за прошлый год
- Потребление топлива газовым конденсационным водогрейным котлом:
 - Расход газа сегодня
 - Расход газа за последние 7 дней
 - Расход газа за текущий месяц.
 - Расход газа за последний месяц
 - История расхода газа:
 - Текущий месяц
 - Прошлый месяц
 - Текущий год
 - Прошлый год

Нажать следующие экранные кнопки:

1. Если потребуется, ◀▶ для основной страницы индикации "Панель энергии"

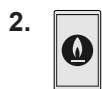

3.  для нужного опроса

Указание

Отображаемые параметры расхода определяются не измерительными приборами, а путем расчета. Расчет выполняется с учетом имеющихся компонентов установки, а также режима пользования (например, время работы и загрузка). Исходя из определяемых установкой параметров (например, высота установки или конструкция системы удаления продуктов сгорания), это может привести к расхождениям между отображаемыми (расчетными) и фактическими значениями расхода.

За счет сезонных погодных условий и прочих факторов возможны и другие отклонения. Индикация служит для визуализации прежних потоков энергии, а также увеличения или снижения потребления в определенные сравниваемые периоды. Использование в качестве обязательной основы расчетов невозможно.

Опрос истории потребления топлива

Вы можете опросить потребление топлива в виде диаграммы. Значения отображаются в кубических метрах.

Опрос баланса энергии

В сочетании с гелиоустановкой вы можете опросить текущую ситуацию с теплогенерацией солнечной энергии и расходом топлива.

Нажать следующие экранные кнопки:

1. Если потребуется,  для основной страницы индикации "Панель энергии"

2. .

Нажать следующие экранные кнопки:

1. Если потребуется,  для основной страницы индикации "Панель энергии"

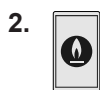

3. Например,  для индикации "История расхода газа"

4. Выбранный период времени :

- Текущий месяц
- Прошлый месяц
- Текущий год
- Прошлый год

Расход газа отображается в виде диаграммы.

- Расход газа для отопления помещений отображается темно-красным цветом.
- Расход газа для приготовления горячей воды отображается голубым цветом.

5. Выбранный период времени на диаграмме: день недели или месяц

Расход газа для отопления помещений или приготовления горячей воды за выбранный период времени отображается числовым значением.

3. Выбранный период времени :

- Текущий месяц
- Прошлый месяц
- Текущий год
- Прошлый год

Энергетический баланс изображается графически.

Основная страница индикации "Панель энергии" (продолжение)



Рис. 10

- ▲ Синяя зона:
расход топлива
- * Желтая зона:
теплогенерация солнечной энергии

Основная страница индикации "Избранное"

На основной странице индикации "Избранное" можно вызвать избранное вами меню.

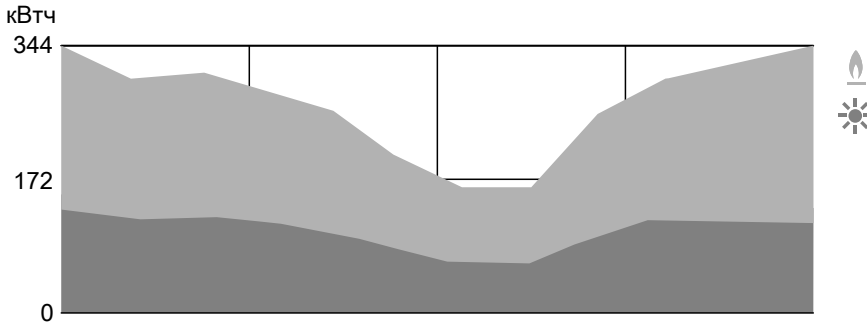
Объединение меню как избранное

Нажмите следующие экранные кнопки:

1. Если потребуется, ◀▶ для основной страницы индикации "Избранное"
2. ✎
Отображается список выбираемых меню.

3. для всех нужных меню
Выбор обозначается посредством .
4. ✓ для подтверждения

Указание

- Можно выбрать максимум 12 меню.
- Выбор можно изменить в любой момент.

Основная страница индикации "Обзор системы"

Имеющаяся в распоряжении информация зависит от режима работы: режим погодозависимой теплогенерации, режим работы с постоянной температурой, режим работы с управлением по температуре помещения.

В зависимости от оборудования установки и выполненных настроек на основной странице индикации "Обзор системы" возможен опрос следующих актуальных данных установки.

- "Давление в установке"
- Группа "Теплогенератор"
 - горелка ВКЛ/ВЫКЛ
 - Температура подающей магистрали теплогенератора
- Группа "Общие параметры"
 - Только в режиме погодозависимой теплогенерации:
 - Наружная температура

- Группа "Отопит. контур ..."
Температура подающей магистрали отопительного контура
Указание
Если были присвоены наименования отопительным контурам, отображается присвоенное имя: см. раздел "Ввод наименования для отопительного контура".
- Группа "Горячая вода"
Температура горячей воды
- Группа "Интернет"
ВКЛ/ВЫКЛ
- Группа "Солнечная энергия"
Температура коллектора
 - Насос контура гелиоустановки ВКЛ/ВЫКЛ
 - Температура коллектора

Нажать следующие экранные кнопки:

1. Если потребуется, ◀▶ для основной страницы индикации "Обзор системы"

2. Опрос дополнительной информации:

➤ для дополнительных данных установки соответствующей группы.

Или

☰ чтобы вызвать меню "Информация": см. на стр. 49.

Указание

Подробные данные о возможностях опроса по отдельным группам см. в разделе "Обзор меню".

Выбор отопительного контура

Указание

В режиме работы с управлением по температуре помещения контроллер может управлять только одним отопительным контуром. Поэтому выбор отопительных контуров отсутствует.

Отопление всех помещений при необходимости может быть разделено на несколько отопительных контуров.

Например, один отопительный контур для жилого помещения и один отопительный контур для своего офиса.

В строке меню отопительные контуры на заводе-изготовителе обозначены "Отопит. контур 1", "Отопит. контур 2" и т. д. Если были присвоены наименования отопительным контурам, отображается присвоенное имя: см. раздел "Ввод наименования для отопительного контура".

- Для управления несколькими отопительными контурами на основной странице индикации "Отопит. контур" для всех настроек отопления помещений сначала необходимо выбрать отопительный контур, для которого выполняется изменение.
- При наличии только одного отопительного контура возможность такого выбора отсутствует.

Нажмите следующие экранные кнопки.

1. Если потребуется, ◀▶ для основной страницы индикации "Отопит. контур"
2. "Отопит. контур 1 ▼" в строке меню
3. Выбранный отопительный контур

Настройка температуры помещения для одного отопительного контура

Заводская настройка уровня температуры

Режим погодозависимой теплогенерации:

- Нормальная температура помещения: 20 °С
- Пониженная температура помещения: 3 °С
- Комфортная температура помещения: 20 °С

Постоянный режим и режим работы с управлением по температуре помещения:

- Нормальная температура подающей магистрали: 60 °С
- Пониженная температура подающей магистрали: 50 °С
- Только в постоянном режиме работы
Комфортная температура подающей магистрали: 70 °С

Постоянный режим работы и режим работы с управлением по температуре помещения изменяйте заданные значения температуры подающей магистрали только в том случае, если теплоснабжение недостаточно для отопления помещений.

Настройка уровня температуры для отопления помещений

Указание

В режиме работы с управлением по температуре помещения нужная температура помещения устанавливается регулятором температуры помещения.

Нажать следующие экранные кнопки:

1. Если потребуется, ◀▶ для основной страницы индикации "Отопит. контур" или "Постоянный режим"







2. Если потребуется, в строке меню ▼ для выбора отопительного контура
3. + — для нужного значения соответствующего уровня температуры:
 - ↓¹ "Понижен."
 - ↓² "Норма"
 - ↓³ "Комфорт"
4. ✓ для подтверждения

Включение и выключение отопления помещений (режим работы)

Пояснение к режимам работы см. на стр. 22.

Включение и выключение отопления помещений... (продолжение)

Нажать следующие экранные кнопки:

1. Если потребуется, ◀▶ для основной страницы индикации "Отопит. контур" или "Постоянный режим"
2. Если потребуется, в строке меню ▼ для выбора отопительного контура или выбрать другое подменю для отопительного контура и приготовления горячей воды.
3. Выделенная экранная кнопка ,  или .
4. ■  "Отопление", чтобы **включить** отопление помещений.
■  "Горячая вода", чтобы **включить** приготовление горячей воды.
■  "Дежурный режим", чтобы **выключить** отопление помещений или приготовление горячей воды.
5. ✓ для подтверждения

Временная программа для отопления помещений









Указание

Настройка временной программы для отопления помещений в режиме работы с управлением по температуре помещения возможна только регулятором температуры помещения: См. инструкцию по эксплуатации регулятора температуры помещения.

Настройка временной программы

Заводская настройка: **один** цикл с 6:00 до 22:00 для всех дней недели

Нажмите следующие экранные кнопки:

1. Если потребуется, ◀▶ для основной страницы индикации "Отопит. контур"
2. Если потребуется, в строке меню ▼ для выбора отопительного контура
3. 
4. Выбранный день недели
5. 
6. В зависимости от нужного изменения:
  для изменения цикла
 для нового цикла
 чтобы удалить цикл
  для выбора цикла, если установлены несколько циклов.

Указание

При настройке следует принять во внимание, что для нагрева помещений до необходимой температуры отопительной установке требуется определенное время.

Последующий порядок действий: см. на стр. 23.

Настройка кривой отопления



Рис. 11

Настройка **"Кривая отопления"** влияет на температуру подающей магистрали, обеспечиваемую теплогенератором.

Чтобы помещения оптимально отапливались при любой наружной температуре, можно выполнить настройку параметров **"Наклон"** и **"Уровень"** **"Кривой отопления"**.

Заводская настройка:

- **"Наклон"**: 1,4
- **"Уровень"**: 0

Нажмите следующие экранные кнопки:

1. ☰
2. 🏠 "Отопление"

Указание

Настройка кривой отопления возможна только в режиме погодозависимой теплогенерации.

3. Нужный отопительный контур, например, ① **"Отопит. контур 1"**
4. ⏏ **"Кривая отопления"**
5. + — для нужного значения параметров **"Наклон"** и **"Уровень"**
 Диаграмма наглядно показывает, как изменится **"Кривая отопления"** при изменении параметров **"Наклон"** или **"Уровень"**.
6. ✓ для подтверждения

Указание

Дополнительную информацию по настройкам **"Кривая отопления"** см. в приложении, раздел **«Пояснения к терминологии»**.

Временное изменение температуры помещения

Указание

Только в режиме погодозависимой теплогенерации и в режиме работы с постоянной температурой.

Чтобы в течение цикла с пониженной температурой помещений отапливать помещения с **нормальной температурой помещений/подающей магистрали** или с **комфортной температурой помещений/подающей магистрали**, включите функцию **"Дольше тепло"**.

Помещения отапливаются с температурой активированного последним цикла для нормальной температуры помещений/подающей магистрали или комфортной температуры помещений/подающей магистрали.

Включение функции "Дольше тепло"



Нажать следующие экранные кнопки:

1. Если потребуется, в строке меню ▼ для выбора отопительного контура
2. ≡
 Устанавливается температура активированного последним циклом для нормальной температуры помещений/подающей магистрали или комфортной температуры помещений/подающей магистрали.

Выключение функции "Дольше тепло"

Действие функции заканчивается автоматически при переключении на следующий цикл для нормальной температуры помещений/подающей магистрали или комфортной температуры помещений/подающей магистрали.

Чтобы преждевременно закончить действие функции "Дольше тепло", коснуться следующих экранных кнопок:

1. Если потребуется, в строке меню  для выбора отопительного контура
2. 

Изменение температуры помещений при длительном присутствии

Указание

Только в режиме погодозависимой теплогенерации и в режиме работы с постоянной температурой.

Если в течение одного или нескольких дней вы постоянно присутствуете в жилье и не хотите изменять временную программу, выберите функцию "Отпуск дома" , например, в выходные дни или в дни детских каникул.

Функция "Отпуск дома"  оказывает следующее действие.

- Температура помещений в периоды между настроенными циклами повышается до заданного значения первого цикла дня: с пониженной до нормальной или комфортной температуры помещений.
- Если до 0:00 ни один из циклов не активен, то помещения до следующего активного цикла отапливаются с пониженной температурой помещений.

- Приготовление горячей воды активировано.
- Действие функции "Отпуск дома" начинается и заканчивается согласно установленным датам начала и окончания.

Указание

- После того, как функция "Отпуск дома" включена, на основной странице индикации отображается программа "Отпуск дома", а также установленная дата начала и окончания.
- Если при первоначальном вводе в эксплуатацию специализированным предприятием выполнена настройка "Одноквартирный дом", функция принимается для всех отопительных контуров.

Пример

Для понедельника и вторника установлены по 2 цикла.







Рис. 12

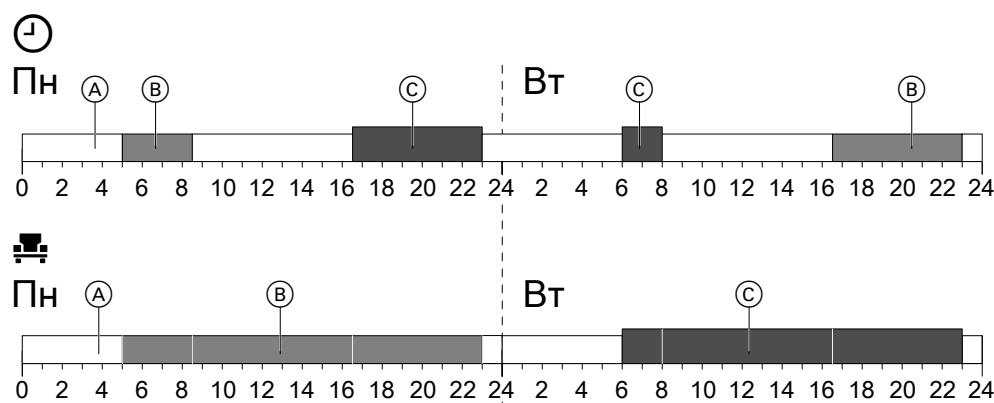

- ⓐ Уровень температуры в соответствии с установленной временной программой
- ⓑ Нормальная температура помещения
- ⓐ Уровень температуры, если включена программа "Отпуск дома"
- ⓒ Комфортная температура помещения
- Ⓐ Пониженная температура помещения

Изменение температуры помещений при длительном... (продолжение)

Включение программы "Отпуск дома" 

Нажать следующие экранные кнопки:



1. 
2.  "Отпуск дома"
3. Нажатием  выбрать нужный отопительный контур

4.   для настроек "Начало" и "Окончание"
5.  для подтверждения

Выключение программы "Отпуск дома" 

Нажать следующие экранные кнопки:

1. 
2.  "Отпуск дома"

3. Нажатием  выбрать нужный отопительный контур
4. 



Экономия энергии при длительном отсутствии

Указание

Только в режиме погодозависимой теплогенерации и в режиме работы с постоянной температурой.

Для экономии энергии при длительном отсутствии установить режим "Программа отпуска" .

Программа отпуска оказывает следующее воздействие:

- **Отопление помещений:**
 - Для отопительных контуров в режиме  "Отопление": помещения отапливаются с установленной пониженной температурой помещений.
 - Для отопительных контуров в режиме  "Дежурный режим":
Без отопления помещений: Защита от замерзания теплогенератора и емкостного водонагревателя активна.
- **Приготовление горячей воды:**
Без приготовления горячей воды: Защита от замерзания для емкостного водонагревателя активна.
- Программа отпуска запускается в 00:00 первого дня отпуска и завершается в 23:59 последнего дня отпуска.



Указание

- После того, как функция "Программа отпуска" включена, на основной странице индикации отображается "Отопит. контур", "Программа отпуска", а также установленный первый и последний день отпуска.
- Если при первоначальном вводе в эксплуатацию специализированным предприятием выполнена настройка "Одноквартирный дом", программа отпуска включается для всех отопительных контуров.
- Если при первоначальном вводе в эксплуатацию специализированным предприятием выполнена настройка "Многоквартирный дом", то приготовление горячей воды выключается только при условии, что все отопительные контуры находятся в программе отпуска.

Включение режима "Программа отпуска" 

Нажать следующие экранные кнопки:

1. 
2.  "Программа отпуска"

3. Нажатием  выбрать нужный отопительный контур
4.   для настроек "Первый день отпуска" и "Последний день отпуска"

5. ✓ для подтверждения

Выключение режима "Программа отпуска" 

Нажать следующие экранные кнопки:

1. 

2.  "Программа отпуска"

3. Нажатием  выбрать нужный отопительный контур

4. 

Температура горячей воды

Заводская настройка: 50 °С

Указание

В целях соблюдения санитарно-гигиенических норм не устанавливайте температуру горячей воды ниже 50 °С.

Нажмите следующие экранные кнопки.

1. Если потребуется, ◀▶ для основной страницы индикации "Горячая вода"

2. + - для выбора нужного значения
3. ✓ для подтверждения

Включение и выключение приготовления горячей воды (режима работы)

Если выключить функцию приготовления горячей воды, нагрев воды в контуре ГВС не выполняется. В том числе, также с помощью функции "Однократный нагрев горячей воды вне временной программы".

Нажмите следующие экранные кнопки.

1. Если потребуется, ◀▶ для основной страницы индикации "Горячая вода"

2. Выделенная экранная кнопка  или 

3.
 - | "ВКЛ", чтобы **включить** приготовление горячей воды.
 - ○ "ВЫКЛ", чтобы **выключить** приготовление горячей воды.

Пояснение к режимам работы: см. на стр. 22.

Временная программа для приготовления горячей воды

Настройка временной программы

Заводская настройка: с 5:30 до 22:00

Вы можете изменить временную программу **индивидуально** по своему усмотрению.

Нажмите следующие экранные кнопки.

1. Если потребуется, ◀▶ для основной страницы индикации "Горячая вода"

2. 

3. Выбранный день недели

4. 

5. В зависимости от нужного изменения:

- ▲ ▼ для изменения цикла
- + для нового цикла
- ✕ чтобы удалить цикл.
- ◀▶ для выбора цикла, если установлены несколько циклов.

Указание

- В промежутках между циклами приготовление горячей воды не выполняется. Защита от замерзания емкостного водонагревателя активна.
- При выполнении настроек следует учесть, что для нагрева емкостного водонагревателя до необходимой температуры установке потребуется определенное время.

Последующий порядок действий: см. на стр. 23.

Настройка временной программы для комфортной функции ГВС

(Функция только у комбинированного прибора с пластинчатым теплообменником для приготовления горячей воды)

Заводская настройка: с 5:30 до 22:00

Указание

При настройке "**Комбиприбор**" в ходе настроенных циклов активна "**Комфортная функция ГВС**" (в пластинчатом теплообменнике поддерживается установленная температура).
Чтобы выключить комфортную функцию, нужно удалить циклы.

Вы можете изменить временную программу для комфортной функции **индивидуально** по своему усмотрению.

Нажать следующие экранные кнопки:

1. Если потребуется, ◀▶ для основной страницы индикации "**Горячая вода**"

2. 🕒
3. Выбранный день недели
4. ✎
5. В зависимости от нужного изменения:
 - ^ v для изменения цикла
 - + для нового цикла
 - ✕ чтобы удалить цикл.
 - ◀▶ для выбора цикла, если установлены несколько циклов.

Настройка временной программы для циркуляционного насоса ГВС

Вы можете изменить временную программу **индивидуально** по своему усмотрению.

Нажмите следующие экранные кнопки.

1. ☰
2. 🚿 "Горячая вода"
3. 🕒 "Временная программа циркуляции"
4. Выбрать день недели.
5. ✎

6. В зависимости от нужного изменения:
 - ^ v для изменения цикла
 - + для нового цикла
 - ✕ чтобы удалить цикл.
 - ▶▶ для выбора цикла, если установлены больше одного цикла.

Указание

В промежутках между циклами циркуляционный насос ГВС выключен.

Последующий порядок действий: см. на стр. 23.

Однократное приготовление горячей воды вне временной программы

Если потребуется горячая вода вне установленных циклов, включите функцию "Однократное приготовление горячей воды" 🏠.
Емкостный водонагреватель однократно нагревается до установленного значения температуры горячей воды.

Эта функция имеет более высокий приоритет, чем, например, временная программа.

Однократное приготовление горячей воды вне... (продолжение)

Включение однократного приготовления горячей воды

Нажмите следующие экранные кнопки.

1. Если потребуется, ◀▶ для основной страницы индикации "Горячая вода", "Панель энергии" или "Избранное"
2. 
3. ✓ для подтверждения

Выключение однократного приготовления горячей воды

"Однократное приготовление горячей воды"  завершается автоматически при достижении заданного значения температуры горячей воды.

2. 

Чтобы преждевременно закончить функцию "Однократное приготовление горячей воды", коснуться следующих экранных кнопок.

1. Если потребуется, ◀▶ для основной страницы индикации "Горячая вода", "Панель энергии" или "Избранное"

Повышенная гигиена горячей воды

Вы можете подогревать воду в емкостном водонагревателе раз в неделю или ежедневно в течение одного часа выше 60 °С. Эта функция регулярно выполняется в установленный момент времени.







Опасность

Высокие температуры горячей воды могут стать причиной ошпаривания, например, если температура горячей воды будет установлена выше 60 °С.

Обеспечьте смешивание с холодной водой в точках водоразбора.



Включение функции повышенной температуры горячей воды для соблюдения гигиенических стандартов

Нажать следующие экранные кнопки:

1. 
2.  "Горячая вода"
3.  "Гигиеническая функция"
4.  для времени запуска "Начало"
5. Выбрать нужный день недели или настройку Ежедневно
Выбор выделяется на экране.
6. ✓ для подтверждения



Выключение функции повышенной температуры горячей воды для соблюдения гигиенических стандартов

Нажать следующие экранные кнопки:

1. 
2.  "Горячая вода"
3.  "Гигиеническая функция"
4. Отменить выбор выделенного дня недели или настройку Ежедневно
5. ✓ для подтверждения

Включение/выключение защиты от ошпаривания горячей водой

Нажать следующие экранные кнопки:

1. 
2.  "Горячая вода"
3. "Защита от ошпаривания"
4. "Вкл." или "Выкл."

5.  для подтверждения

Указание

При выключенной защите от ошпаривания можно в зависимости от теплогенератора установить заданное значение температуры горячей воды выше 60 °С. Возникает повышенная опасность ошпаривания!

Блокировка управления

Возможны 2 ступени блокировки функций управления.

1-я ступень Возможно управление всеми функциями на основных страницах индикации. Может быть включен режим проверки дымовой трубы. Отображаются списки сообщений.

Все другие функции заблокированы.

2-я ступень Все функции заблокированы. Может быть включен режим проверки дымовой трубы.

Нажмите следующие экранные кнопки.

1. 

2.  "Настройки"

3.  "Заблокировать управление"

4.  "Заблокировать все"

Или

 "Возможно управление только базовой индикацией"

5. Введите пароль "viessmann".

6.  для подтверждения

Вы можете изменить пароль: см. на стр. 43.

Разблокирование управления

Нажмите следующие экранные кнопки.

1. Любая экранная кнопка
Отображается индикация "Управление заблокировано".

2. 
Отображается индикация "Хотите разблокировать управление?".

3. 

Появляются поле ввода данных и клавиатура.

4. Введите пароль "viessmann" или присвоенный вами пароль.

5.  для подтверждения

Изменение пароля для функции "Блокировка управления"

Нажмите следующие экранные кнопки.

1. 

2.  "Настройки"

3.  "Изменить пароль"

4. Ввести прежний пароль.

5.  для подтверждения

6. Ввести новый пароль (от 1 до 20 знаков).

Указание

Новый пароль больше не будет запрашиваться для проверки.

7.  для подтверждения
Отображается указание.

8.  для подтверждения указания

Настройка яркости дисплея

Нажмите следующие экранные кнопки.

1. 

2.  "Настройки"

3.  "Настройка экрана"

4.  "Яркость в рабочем режиме"

Или

 "Яркость в режиме ожидания"

5.   для выбора нужного значения

6.  для подтверждения

Включение и выключение светового индикатора

В зависимости от теплогенератора у нижнего или верхнего края контроллера в процессе работы отображается световая полоса (световой индикатор).



Световой индикатор в состоянии при поставке включен. Вы можете выключить световой индикатор.

Значение индикации:

- Световой индикатор медленно пульсирует: дисплей находится в режиме ожидания.
- Световой индикатор горит постоянно: выполняются операции управления на контроллере. Каждая процедура настройки подтверждается коротким миганием.
- Световой индикатор быстро мигает: На установке зафиксирована неисправность.

Нажать следующие экранные кнопки:

1. 

2.  "Настройки"
3.  "Настройка экрана"
4. "Световой индикатор вкл/выкл"
5. | "ВКЛ"
Или
○ "ВЫКЛ"
6. ✓ для подтверждения

Указание

Даже при выключенном световом индикаторе неисправности отображаются миганием.

Настройка звукового сигнала для экранных кнопок

В состоянии при поставке включен звуковой сигнал, раздающийся при касании экранной кнопки. Этот звуковой сигнал вы можете включить или выключить.

Нажмите следующие экранные кнопки.

1. 

2.  "Настройки"

3.  "Звук вкл/выкл"
4. | "ВКЛ"
Или
○ "ВЫКЛ"
5. ✓ для подтверждения

Ввод наименования для отопительных контуров

Указание

Только в режиме погодозависимой теплогенерации и в режиме работы с постоянной температурой.



Всем отопительным контурам можно присвоить индивидуальные наименования, например, "Первый этаж".

Указание

Сокращения 1, 2, 3, 4 на основных страницах индикации сохраняются.

Нажмите следующие экранные кнопки.

1. 









2.  "Настройки"
3.  "Переименовать отопит. контуры"
4. Нужный отопительный контур, например,  "Отопит. контур 1"
5. Введите выбранное наименование, например, "Первый этаж" (от 1 до 20 знаков).
6. ✓ для подтверждения

В главном меню для соответствующего отопительного контура отображается присвоенное наименование.

Настройка индикации "Время" и "Дата"







Изготовителем установлены "Время" и "Дата". После длительного перерыва в эксплуатации установки может потребоваться повторная настройка индикации "Время" и "Дата".

Нажмите следующие экранные кнопки.

1. 
2.  "Настройки"
3.  "Дата и время"
4.  "Дата"
Или
 "Время"
5.   для выбора нужного значения
6.  для подтверждения





Автоматический переход "Летнее/зимнее время"

Нажать следующие экранные кнопки:

1. 
2.  "Настройки"
3.  "Дата и время"
4. "Перевод времени"
5.   для "ВКЛ." или "ВЫКЛ."
6.  для подтверждения

Настройка "Язык"





Нажмите следующие экранные кнопки.

1. 
2.  "Настройки"
3.  "Язык"
4. Нужный язык
5.  для подтверждения

Настройка "Единицы"

Вы можете настроить все имеющиеся в распоряжении единицы измерения, например, для температуры, даты, давления и проч.





Нажмите следующие экранные кнопки.

1. 
2.  "Настройки"
3.  "Единицы"
4. Выберите нужные единицы измерения, например, °C для температуры.
5.  для подтверждения

Ввод контактных данных специализированного предприятия

Вы можете ввести контактные данные обслуживающего вас специализированного предприятия. Данные можно опросить в меню  "Информация".

Нажмите следующие экранные кнопки.

1. 
2.  "Информация"
3.  "Контактные данные специализированной фирмы"
4. Нужное поле ввода данных
5. Введите контактные данные обслуживающего вас специализированного предприятия в отдельные поля.
6.  для подтверждения

Настройка начального экрана





Указание

Имеющиеся в распоряжении основные страницы индикации зависят от режима работы: режим погодозависимой теплогенерации, режим работы с постоянной температурой, режим работы с управлением по температуре помещения.

В качестве начального экрана можно выбрать следующие основные страницы индикации:

- "Отопительный контур" или "Постоянный режим"
- "Горячая вода"
- "Обзор системы"
- "Панель энергии"
- "Избранное"

Нажмите следующие экранные кнопки.



1. 
2.  "Настройки"
3.  "Выбор основной индикации"
4. Необходимая индикация
5.  для подтверждения

Указание

Прикоснитесь к символу  для вызова выбранного начального экрана.

Настройка теплоты сгорания и показателя газа для расчета потребления

Нажать следующие экранные кнопки:

1. 
2.  "Настройки"
3. "Панель энергии"
4. Выбрать теплоту сгорания или показатель газа

5. Ввести значение
6.  для подтверждения



Указание

Значение имеется в квитанции на газ. Введенные значения используются при расчете расхода газа.

Включение радиосвязи для дистанционного управления

В режиме погодозависимой теплогенерации вы можете установить связь вашего устройства дистанционного управления с контроллером для беспроводной передачи данных средствами мало-мощной радиосвязи.

Нажмите следующие экранные кнопки.

1. 
2.  "Настройки"
3.  "Low Power радио вкл./выкл."

4. "ВКЛ"
5.  для подтверждения

Указание

В меню обслуживания, пункт "Диагностика"/"модуль RF" можно опросить данные доступа мало-мощной радиосвязи: модуль RF "IC" и "EUI-64"
См. инструкцию по монтажу/сервисному обслуживанию

Включение и выключение интернет-доступа







Вы можете управлять вашей установкой удаленно через интернет, пользуясь мобильным приложением. Установите для этого интернет-связь через Wi-Fi: см. следующий раздел.
Данные, необходимые для интернет-доступа к контроллеру через мобильное приложение, находятся на следующей наклейке:



Включение и выключение интернет-доступа (продолжение)

Включение и выключение Wi-Fi

Нажмите следующие экранные кнопки.











1. 
2.  "Настройки"
3.  "Интернет"
4. "Режим Wi-Fi"
5.  "ВЫКЛ", чтобы **выключить** модуль Wi-Fi.
Или
 "Интернет", чтобы **включить** модуль Wi-Fi.
6.  для подтверждения

Установление связи Wi-Fi

Указание

Условие: модуль Wi-Fi включен.

Нажмите следующие экранные кнопки.

1. 
2.  "Настройки"
3.  "Интернет"
4. "Выбор сети"
 - Отображаются имеющиеся сети Wi-Fi.
Указание
Если связь уже установлена, то для соответствующей сети отображается индикация "Соединено".
 - Если вы хотите использовать невидимую сеть Wi-Fi
Коснувшись кнопки , введите имя сети Wi-Fi (SSID) и пароль.
5. Выбрать сеть Wi-Fi.
6.  для подтверждения
7. Если вы не выбрали защищенную сеть Wi-Fi :
 для подтверждения сообщения об установлении связи
Или
Если вы хотите использовать защищенную сеть Wi-Fi :
введите пароль (максимум 40 знаков).
 для подтверждения вашего пароля
8.  для подтверждения указания на пользование интернетом
На основной странице индикации отображается .

Указание

- Если соединение не было установлено, появляется сообщение об ошибке.
- Интернет-связь имеет место лишь при условии, что выбранная сеть Wi-Fi соединена с интернетом. При необходимости проверьте настройки Wi-Fi.







Указание

Кнопкой  вы можете актуализировать список имеющихся сетей Wi-Fi.

Статическая IP-адресация

Условие: ваш модуль Wi-Fi сконфигурирован таким образом, что адреса абонентов в сети (IP-адреса) не могут присваиваться автоматически.

Нажмите следующие экранные кнопки.

1. 
2.  "Настройки"
3.  "Интернет"
4. "Выбор сети"
5. Отображаются имеющиеся сети Wi-Fi.
Указание
Кнопкой  вы можете актуализировать список имеющихся сетей Wi-Fi.
6. Выбрать сеть.
7. 
8. "STATIC" со статической IP-адресацией
9.  для подтверждения

Включение и выключение интернет-доступа (продолжение)

10. Ввести данные сети:
- IP-адрес
 - Маска подсети
 - Стандартный шлюз
 - Первичный DNS-сервер
 - Вторичный DNS-сервер

11. ✓ для подтверждения

Указание

Интернет-связь имеет место лишь при условии, что выбранная сеть Wi-Fi соединена с интернетом. При необходимости проверьте настройки Wi-Fi.

Выключение дисплея для очистки

Чтобы очистить дисплей, его можно выключить на 30 секунд. Этим предотвращаются нежелательные команды управления.

Очистите дисплей тканью из микроволокна.

Нажмите следующие экранные кнопки.

1. ☰

2. ⚙️ "Настройки"

3. 🖐️ "Чистка экрана"
Дисплей выключается. Запускается обратный отсчет.

Восстановление заводских настроек

Вы можете восстановить заводскую настройку для всех измененных данных и значений.

Указание

Если были присвоены наименования отопительным контурам, сохраняется присвоенное имя: см. на стр. 44.

Восстанавливаются заводские настройки и значения для всех режимов работы:

- нормальная температура помещений или нормальная температура подающей магистрали
- пониженная температура помещения или пониженная температура подающей магистрали
- Режим работы
- Температура горячей воды
- Временная программа для приготовления горячей воды.
- Временная программа для циркуляционного насоса ГВС
- Только в режиме погодозависимой теплогенерации
наклон и уровень кривой отопления

Восстанавливаются заводские настройки и значения, которые дополнительно были установлены в режиме погодозависимой теплогенерации или в постоянном режиме работы:

- комфортная температура помещений или комфортная температура подающей магистрали
- Временная программа для отопления помещений
- функция "Дольше тепло" выключается.
- "Программа отпуска" и "Отпуск дома"
- Только в режиме погодозависимой теплогенерации
наклон и уровень кривой отопления

Нажмите следующие экранные кнопки.

1. ☰
2. ⚙️ "Настройки"
3. ↶ "Заводские настройки"
4. ✓ для подтверждения

Вызов текстов справки

Можно вызвать индикацию и функцию справки.

Нажмите следующие экранные кнопки.









1.  чтобы вызвать тексты справки.

2.  чтобы вернуться к первоначальной индикации.

Опрос информации

В зависимости от оборудования установки и выполненных настроек вы можете опросить текущие данные установки, например, температуры.

Данные установки разделены на следующие группы:



-  Общие параметры
-  Горелка
-  Горячая вода
-  Отопит. контур 1
Только в режиме погодозависимой теплогенерации или в постоянном режиме работы:
-  Отопит. контур 2
и проч.
-  Солнечная энергия
-  Обслу., контакт. данные
-  Интернет
-  Open source license
Вы можете вызвать лицензию для панели управления.

Указание

Если были присвоены наименования отопительным контурам, отображается присвоенное имя: см. на стр. 44.

Подробные данные о возможностях опроса по отдельным группам см. в разделе "Обзор меню".

Нажать следующие экранные кнопки:





1. 
2.  "Информация"
3. Выбранная группа

Опрос лицензий для встроенного модуля радиосвязи

Включите режим "Точка доступа" прибора для онлайн-запроса правовой информации, например, лицензий Open-Source.

Включение точки доступа

Нажмите следующие экранные кнопки.

1. 
2.  "Настройки"
3.  "Интернет"
4. "Режим Wi-Fi"
5.  "Точка доступа"
6. Следуйте указаниям в приложении на мобильном устройстве.
7.  для подтверждения

Запрос лицензий Open - Source

1. Вызовите настройки Wi-Fi вашего смартфона или компьютера.
2. Подсоедините ваш смартфон или компьютер к сети Wi-Fi "Viessmann-**<xxxx>**". Появится опрос пароля.
3. Введите пароль Wi-Fi.

Указание

Данные доступа указаны на наклейке: см. раздел "Включение и выключение интернет-доступа".

Опрос лицензий для встроенного модуля радиосвязи (продолжение)

4. С помощью интернет-браузера откройте на подключенном терминальном устройстве сайт <http://vitoconnect.gateway>
5. Проследуйте по ссылке **"Open Source Components Licenses"**.

Стороннее программное обеспечение**1 Общие положения**

Данное изделие содержит стороннее программное обеспечение, включая программное обеспечение с открытым исходным кодом. Вы имеете право пользоваться данным сторонним программным обеспечением согласно соответствующим условиям лицензирования, с которыми можно ознакомиться по приведенной ниже ссылке.

Список используемых компонентов стороннего программного обеспечения и текстов лицензий можно получить, подключив ваш котел, как это описано в инструкции по эксплуатации.

2 Официальное подтверждение

Linux® – это товарный знак компании Linus Torvalds, зарегистрированный в США и других странах. Данное изделие содержит программное обеспечение, разработанное в рамках проекта OpenSSL для применения в инструментальных средствах OpenSSL (<http://www.openssl.org/>). Данное изделие содержит криптографическое программное обеспечение, разработанное Эриком Янгом (Eric Young (ea@cryptsoft.com)), а также программное обеспечение, разработанное Тимом Хадсоном (Tim Hudson (tjh@cryptsoft.com)).

5 Информация для контакта

Viessmann Werke GmbH & Co. KG
D-35107 Allendorf
Germany
Факс +49 64 52 70-27 80
Тел. +49 64 52 70-0
open-source-software-support@viessmann.com
www.viessmann.de

3 Отказ от ответственности

Имеющееся в данном изделии программное обеспечение с открытым исходным кодом вводится в обращение БЕЗ КАКИХ-ЛИБО ГАРАНТИЙ, в том числе без подразумеваемой гарантии ТОВАРНОГО КАЧЕСТВА или ПРИГОДНОСТИ ДЛЯ ИСПОЛЬЗОВАНИЯ ПО НАЗНАЧЕНИЮ. Отдельные лицензии могут содержать дополнительные сведения об ограничении действия гарантии или обязательств.

4 Как получить исходный код

Имеющееся в данном изделии программное обеспечение может содержать программное обеспечение, защищенное авторским правом, лицензия на которое требует от нас предоставить его исходный код, например, GPL или LGPL. Чтобы получить полный исходный код такого защищенного авторским правом программного обеспечения, обратитесь к нам, воспользовавшись информацией для контакта, указанной ниже в разделе 5 и указав номер сборки, который вы можете установить по ссылке «Лицензии с открытым исходным кодом», как описано выше в разделе 1.

Опрос сигналов техобслуживания

Обслуживающее вас специализированное предприятие может установить сроки техобслуживания. При превышении этих сроков техобслуживания автоматически появляется сигнал техобслуживания: **"Обслуживание"** и . При наличии отображаются контактные данные обслуживающего специализированного предприятия.

Нажмите следующие экранные кнопки.





В поле навигации мигает .

Опрос сигналов техобслуживания (продолжение)

Вызов сигнала техобслуживания

Нажмите следующие экранные кнопки.

1.  в поле навигации.
Если в вашей установке одновременно имеются сообщения о неисправностях, можно посредством  опросить "**Неисправности**", сообщения "**Техобслуживание**" и при наличии также другие сообщения.
2. "**Техобслуживание**"
Сообщения о техобслуживании выделяются желтым в списке.
3. При помощи ? можно вызвать указания по работе установки.
Вы получите советы о том, какие меры вы можете предпринять самостоятельно **перед** тем, как известить обслуживающее вас специализированное предприятие.

4. Запишите номер сигнала техобслуживания.
Например: **P.1 "Требуется техобслуживание после периода"**.
Это позволит специалисту по отопительной технике лучше подготовиться к решению проблемы и, возможно, сэкономит дополнительные дорожные расходы.
5. Известите обслуживающее вас специализированное предприятие.
6.  чтобы, если потребуется, квитировать техобслуживание.

Указание

Если техобслуживание может быть выполнено лишь позднее, сигнал техобслуживания снова появится в следующий понедельник.

Опрос сообщений о неисправностях

Если на установке возникли неисправности, отображается индикация "**Неисправность**" и . Световой индикатор мигает также в выключенном состоянии: см. раздел "Включение и выключение светового индикатора".

Нажать следующие экранные кнопки:



- 
В поле навигации мигает .

Указание

- Если для оповещения о сервисных сообщениях было подключено сигнальное устройство (например, сирена), квитированием сервисного сообщения оно выключается.
- Если устранение неисправности может быть выполнено лишь позднее, сообщение о неисправности снова появится на следующий день в 7:00. Снова включится сигнальное устройство.

Вызов сообщения о неисправности

Нажмите следующие экранные кнопки.

1.  в поле навигации.
Если в вашей установке одновременно имеются сообщения о техобслуживании, можно посредством  опросить "**Неисправности**", сообщения "**Техобслуживание**" и при наличии также другие сообщения.
2. "**Неисправности**"
Сообщения о неисправностях выделяются красным в списке.
3. При помощи ? можно вызвать указания по работе установки.
Вы получите советы о том, какие меры вы можете предпринять самостоятельно **перед** тем, как известить обслуживающее вас специализированное предприятие.

4. Запишите номер и причину неисправности.
Например: **F.160 "Ошибка связи шины CAN"**.
Это позволит специалисту по отопительной технике лучше подготовиться к решению проблемы и, возможно, сэкономит дополнительные дорожные расходы.
5. Известите обслуживающее вас специализированное предприятие.
6.  чтобы квитировать неисправность.

Опрос сообщений о неисправностях (продолжение)



Опасность

Неустранимые неисправности могут стать причиной опасных для жизни несчастных случаев.

Не допускать многократного квитирования сигналов неисправности в пределах короткого промежутка времени. В случае повторного возникновения неисправности известите обслуживающее вас специализированное предприятие. Специализированное предприятие может проанализировать причину и устранить дефект.

Разблокирование горелки при неисправности

Если горелка заблокирована по причине неисправности, можно разблокировать горелку.

Нажмите следующие экранные кнопки.

1. Отображается следующее указание.
2. "Разблокировать"
3. для подтверждения
Горелка разблокируется и повторно запускается.



Опасность

Неустранимые неисправности могут стать причиной опасных для жизни несчастных случаев.

Не разблокируйте горелку несколько раз в пределах короткого промежутка времени. В случае повторной неисправности горелки немедленно известите обслуживающее вас специализированное предприятие. Специализированное предприятие может проанализировать причину и устранить дефект.

Опрос списков сообщений

Нажмите следующие экранные кнопки.

- 1.
2. "Списки сообщений"
3. При наличии соответствующих сообщений:
 - "Состояние"
 - "Предупреждения"
 - "Информация"
 - "Неисправности"
 - "Техобслуживание"

Режим проверки дымовой трубы



Режим проверки дымовой трубы для измерений на продуктах сгорания разрешается включать только мастеру по контролю за дымовыми трубами и дымоходами в ходе ежегодной проверки. Измерения на продуктах сгорания следует по возможности выполнять во время отопительного периода.

Указание

Режим проверки дымовой трубы также может быть включен мастером по контролю за дымовыми трубами и дымоходами также в случае, если управление заблокировано.

Включение режима проверки дымовой трубы

Нажать следующие экранные кнопки:

1. 
2.  "Режим проверки"
3. 

4. Следуйте указаниям на дисплее. Если режим контроля возможен, горелка включается. На дисплее отображается температура подающей магистрали теплогенератора. Появляется символ .

Указание

На период проверки дымовой трубы обеспечить достаточную степень отбора тепла.

Выключение режима проверки дымовой трубы

- Автоматически через 30 минут
Или
- Коснитесь .

Выключение установки

Выключение теплогенерации с контролем защиты от замерзания ("Дежурный режим")

Выберите для **каждого** отопительного контура "**Дежурный режим**" и выключите приготовление горячей воды: см. стр. 33 и 39.

- Без отопления помещений
- Без приготовления горячей воды
- Защита от замерзания теплогенератора и емкостного водонагревателя активна.

Указание

- Во избежание заклинивания насосов все подключенные к контроллеру насосы автоматически включаются на короткое время через каждые 24 часа.
- Насосы регулярно включаются и выключаются.

Выключение теплогенерации без контроля защиты от замерзания

- Без отопления помещений
- Без приготовления горячей воды
- Защита от замерзания теплогенератора и емкостного водонагревателя **не** активна.

1. Выключить сетевой выключатель: см. стр. 55.

2. Закройте запорный газовый кран.

Указание

- Так как подача напряжения на насосы и переключающие клапаны отсутствует, возможно их заклинивание.
- После длительного перерыва в эксплуатации установки может потребоваться повторная настройка индикации "**Время**" и "**Дата**": см. на стр. 45.



Внимание

При ожидаемой наружной температуре ниже 3 °С предпримите соответствующие меры для защиты установки от замерзания.

При необходимости свяжитесь с обслуживающим вас специализированным организациям.

Включение установки

Vitodens 200-W



Рис. 13

Указание

Контроллер может быть расположен снизу или сверху.

- (A) Запорный газовый кран
- (B) Кран наполнения и опорожнения
- (C) Сетевой выключатель
- (D) Давление в установке (индикация на дисплее)

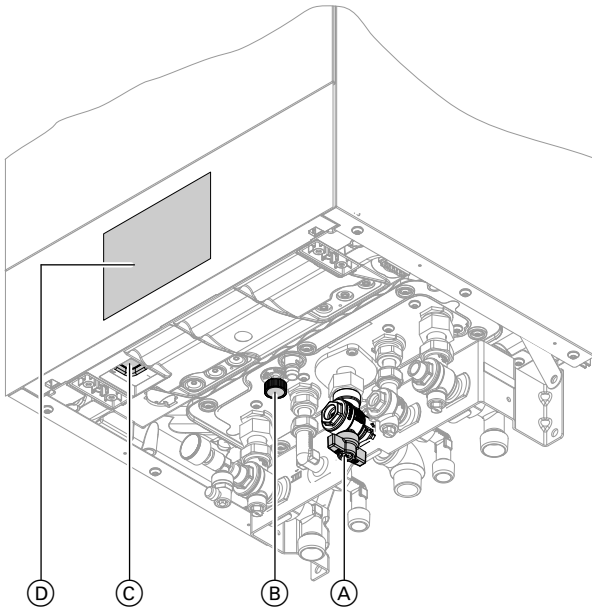
Vitodens 222-W



Рис. 14

Указание

Контроллер может быть расположен снизу или сверху.

- (A) Запорный газовый кран
- (B) Кран наполнения и опорожнения
- (C) Сетевой выключатель
- (D) Давление в установке (индикация на дисплее)

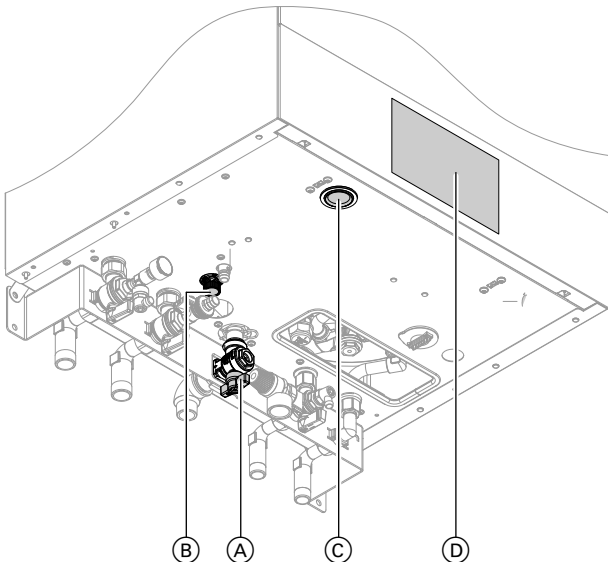
Vitodens 222-F и Vitodens 242-F



Рис. 15 Пример с подключениями вверх

- (A) Запорный газовый кран
- (B) Кран наполнения и опорожнения
- (C) Сетевой выключатель
- (D) Давление в установке (индикация на дисплее)

У обслуживающего вас специализированного предприятия необходимо получить следующую информацию:

- необходимое значение давления в установке
- расположение отверстий для приточной и вытяжной вентиляции в помещении установки, если имеются

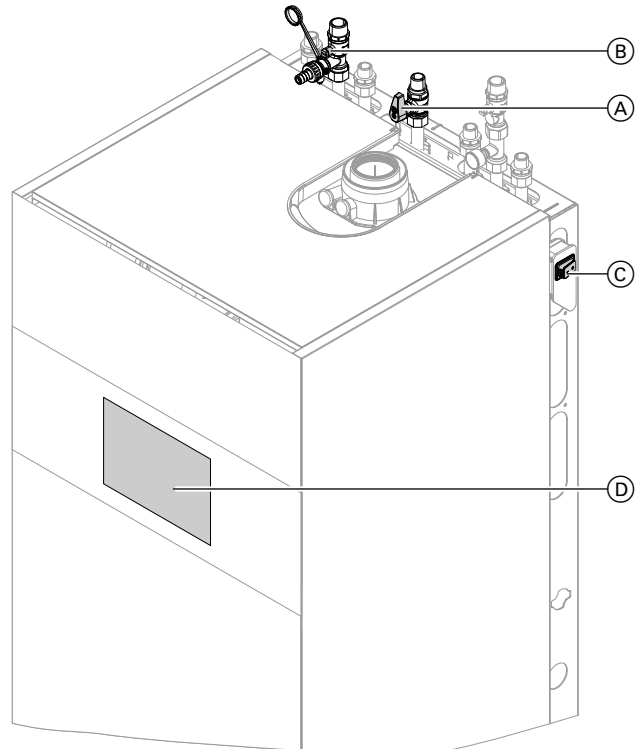
1. Откройте запорный газовый кран (A).
2. Проверьте, включено ли электропитание установки, например, на отдельном предохранителе или на главном выключателе.



Указание

Электропитание установки было включено обслуживающим вас специализированным предприятием при первоначальном вводе в эксплуатацию. По возможности не отключайте электропитание, в том числе в дежурном режиме.

Включение установки (продолжение)

3. Включите сетевой выключатель ©.
 - Спустя короткое время на дисплее появится начальный экран.
 - Световой индикатор горит постоянно. Теперь ваша установка и, если имеется, устройства дистанционного управления готовы к работе.
4. Проверьте давление в установке:
 - ◀▶ для основной страницы индикации **"Обзор системы"**
 - Если показанное давление ниже 1,0 бар: добавьте воду или известите обслуживающее вас специализированное предприятие.

В помещениях слишком холодно

Причина неисправности	Способ устранения неисправности
Теплогенератор выключен.	<ul style="list-style-type: none"> ▪ Включите сетевой выключатель: см. на стр. 55. ▪ Включите электропитание установки, например, на отдельном предохранителе или главном выключателе.
<ul style="list-style-type: none"> ▪ Ошибочные настройки на контроллере. ▪ Неправильная настройка устройства дистанционного управления (при наличии) или регулятора температуры помещения (при наличии).  Инструкция по эксплуатации устройства дистанционного управления или регулятора температуры помещения	<p>Отопление помещений должно быть деблокировано.</p> <p>Проверьте и, если потребуется, исправьте следующие настройки.</p> <ul style="list-style-type: none"> ▪ Режим работы: см. на стр. 22. ▪ Температура помещений/температура подающей магистрали: см. на стр. 33. ▪ Время: см. на стр. 45. ▪ Временная программа отопления помещений: см. на стр. 34. ▪ Только в режиме погодозависимой теплогенерации: <ul style="list-style-type: none"> Кривая отопления: см. на стр. 35. ▪ Только в режиме погодозависимой теплогенерации или в постоянном режиме работы: <ul style="list-style-type: none"> Программа отпуска включена: см. на стр. 37.
Идет нагрев емкостного водонагревателя.	Дождаться нагрева емкостного водонагревателя. По возможности сократите расход горячей воды или временно уменьшите установленную температуру горячей воды.
Отсутствует топливо.	Откройте запорный газовый кран. При необходимости обратитесь на предприятие по газоснабжению.
"Неисправность горелки" отображается на дисплее.	<p>Разблокируйте горелку: см. на стр. 52.</p> <p> Опасность Неустраненные неисправности могут стать причиной опасных для жизни несчастных случаев. Не разблокируйте горелку несколько раз в пределах короткого промежутка времени. В случае повторной неисправности горелки немедленно известите обслуживающее вас специализированное предприятие. Специализированное предприятие может проанализировать причину и устранить дефект.</p>
"Неисправность" отображается на дисплее.	Опросите вид неисправности. Запишите сообщение о неисправности и квитируйте неисправность: см. на стр. 51. При необходимости известите обслуживающее вас специализированное предприятие.
"Сушка бетона" включена.	Никаких мер не требуется. По истечении периода сушки бетона включается настроенный режим работы.

В помещениях слишком тепло

Причина неисправности	Способ устранения неисправности
<ul style="list-style-type: none"> ▪ Ошибочные настройки на контроллере. ▪ Неправильная настройка устройства дистанционного управления (при наличии) или регулятора температуры помещения (при наличии).  Инструкция по эксплуатации устройства дистанционного управления или регулятора температуры помещения	<p>Проверьте и, если потребуется, исправьте следующие настройки:</p> <ul style="list-style-type: none"> ▪ Режим работы: см. на стр. 22. ▪ Температура помещений/температура подающей магистрали: см. на стр. 33. ▪ Время: см. на стр. 45. ▪ Временная программа отопления помещений: см. на стр. 34. ▪ Только в режиме погодозависимой теплогенерации: Кривая отопления: см. на стр. 35. ▪ Только в режиме погодозависимой теплогенерации или в постоянном режиме работы: Функция "Отпуск дома" включена: см. на стр. 36.
"Неисправность" отображается на дисплее.	Опросите вид неисправности. Запишите сообщение о неисправности и квитируйте неисправность: см. на стр. 51. При необходимости известите обслуживающее вас специализированное предприятие.
"Сушка бетона" включена	Никаких мер не требуется. По истечении периода сушки бетона включается настроенный режим работы.

Нет горячей воды

Причина неисправности	Способ устранения неисправности
Теплогенератор выключен.	<ul style="list-style-type: none"> ▪ Включить сетевой выключатель: см. на стр. 55. ▪ Включите электропитание установки, например, на отдельном предохранителе или главном выключателе.
<ul style="list-style-type: none"> ▪ Ошибочные настройки на контроллере. ▪ Неправильная настройка устройства дистанционного управления (при наличии) или регулятора температуры помещения (при наличии).  Инструкция по эксплуатации устройства дистанционного управления или регулятора температуры помещения	<p>Приготовление горячей воды должно быть разблокировано.</p> <p>Проверить и, если потребуется, исправить следующие настройки:</p> <ul style="list-style-type: none"> ▪ Режим работы: см. на стр. 22. ▪ Температура горячей воды: см. на стр. 39. ▪ Время: см. на стр. 45. ▪ Временная программа приготовления горячей воды: см. на стр. 39. ▪ Только в режиме погодозависимой теплогенерации или в постоянном режиме работы: Программа отпуска включена для всех отопительных контуров: см. на стр. 37.
Отсутствует топливо.	Откройте запорный газовый кран. При необходимости обратитесь на предприятие по газоснабжению.
"Неисправность" отображается на дисплее.	Опросите вид неисправности. Запишите сообщение о неисправности и квитируйте неисправность: см. на стр. 51. При необходимости известите обслуживающее вас специализированное предприятие.
"Сушка бетона" включена	Никаких мер не требуется. По истечении периода сушки бетона включается настроенный режим работы.

Слишком горячая вода

Причина неисправности	Способ устранения неисправности
Ошибочные настройки на контроллере.	Проверьте и, если потребуется, скорректируйте установленную температуру горячей воды: см. на стр. 39.
Гигиеническая функция включена.	Дождитесь окончания гигиенической функции.
Установлена слишком высокая температура горячей воды при приготовлении горячей воды гелиоустановкой.	Поручите изменить настройку обслуживающему вас специализированному предприятию.

Отображается "Неисправность"

Причина неисправности	Способ устранения неисправности
Неисправность установки	Выполните действия, описанные на стр. 51.

Индикация "Техобслуживание" появляется на дисплее

Причина неисправности	Способ устранения неисправности
Достигнут срок техобслуживания, установленный обслуживающим вас специализированным предприятием.	Выполнить действия, описанные на стр. 50.

Появляется индикация "Управление заблокировано"

Причина неисправности	Способ устранения неисправности
Управление заблокировано.	Отмените блокировку: см. на стр. 43.

Появляется индикация "Внешнее включение"

Причина неисправности	Способ устранения неисправности
Установленный режим работы переключен внешним переключающим устройством, например, модулем расширения EM-EA1 (электронным модулем DIO): см. на стр. 23.	Никаких мер не требуется. Когда внешний сигнал переключения будет отменен, снова включается установленный режим работы.

Очистка

Для очистки приборов можно использовать обычное бытовое чистящее средство (не абразивное). Поверхность панели управления можно очистить салфеткой из микроволокна.

Осмотр и техническое обслуживание

Осмотр и техническое обслуживание отопительной установки предписано Положением об экономии энергии и стандартами DIN 4755, DVGW-TRGI 2008 и DIN 1988-8.

Для обеспечения бесперебойного, энергосберегающего и экологически чистого режима отопления необходимо регулярно проводить техническое обслуживание. Не реже, чем раз в год, должно проводиться техобслуживание отопительной установки авторизованной фирмой по отопительной технике. Для этого лучше всего заключить договор на техосмотр и техническое обслуживание с обслуживающей вас специализированной фирмой по отопительной технике.

Прибор

По мере загрязнения прибора повышается температура уходящих газов, что становится причиной роста потерь энергии. Мы рекомендуем ежегодно поручать очистку прибора специализированной организации.

Емкостный водонагреватель

Стандарты DIN 1988-8 и EN 806 предписывают проведение первого технического обслуживания или очистки не позднее, чем через 2 года после ввода в эксплуатацию, и их последующее проведение по мере необходимости.

Очистку внутренних поверхностей емкостного водонагревателя, в том числе подключений контура ГВС, разрешается выполнять только авторизованному специализированному предприятию.

Если в подающем трубопроводе холодной воды емкостного водонагревателя имеется устройство водоподготовки, например, шлюз или устройство для добавления присадок, то его наполнитель следует своевременно заменять. При этом необходимо соблюдать указания изготовителя.

Предохранительный клапан (емкостного водонагревателя)

Эксплуатационная организация или специализированная фирма один раз в полгода посредством приоткрытия рабочего органа должны проверять работоспособность предохранительного клапана (см. руководство, предоставленное изготовителем клапана). Существует опасность загрязнения в области седла клапана.

Во время нагрева водонагревателя из предохранительного клапана может капать вода. Отвод воды от предохранительного клапана должен быть выполнен с разрывом струи.



Внимание

Избыточное давление может стать причиной ущерба.

Не закрывать предохранительный клапан.

Осмотр и техническое обслуживание (продолжение)**Фильтр для воды в контуре водоразбора ГВС (при наличии)**

В целях соблюдения санитарно-гигиенических норм:

- в неочищаемых фильтрах через каждые 6 месяцев следует заменять патрон фильтра (через каждые 2 месяца должен проводиться визуальный контроль)
- очищаемые фильтры следует подвергать промывке каждые 2 месяца.

Поврежденные соединительные линии

Если соединительные линии устройства или внешнего устройства-принадлежности были повреждены, они должны быть заменены специальными соединительными линиями. При замене следует использовать исключительно изделия Viessmann. Известите обслуживающую вас специализированную фирму.



Обзор "Главное меню"

Указание

В зависимости от комплектации отопительной установки нажатием кнопки  возможны не все указанные индикации и опросы.







Отопление















 Отопит. контур 1	
	Заданная темп.помещ. или Заданная темп.подачи
	Временная прог. Отопления
	Только в режиме погодозависимой теплогенерации: Кривая отопления
	Только в режиме погодозависимой теплогенерации или в постоянном режиме работы: Прочие отопительные контуры  , ...
	Как для  Отопит. контур 1

Режим проверки

Горячая вода

 Горячая вода вкл./выкл.
 Заданное значение темп. горячей воды
 Временная программа ГВС
 Временная прог. циркуляции
 Гигиеническая функция

Настройки

 Язык
 Настройка экрана
 Дата и время
 Сирена
Только в режиме погодозависимой теплогенерации или в постоянном режиме работы:  Переименовать отопит. контуры
 Заводские настройки
 Интернет
 Радиомодуль вкл./выкл.
 Очистить экран
 Единицы
 Заблокировать управление
 Изменить пароль
 Выбор базовой индикации
 Панель энергии

Обзор "Главное меню" (продолжение)

i Информация	
① Общие параметры	
	Давление в установке
	Только в режиме погодозависимой теплогенерации: Наружная температура
	Тем-ра подающей магистрали
	Насос перв. контура
	Температура гидравлического разделителя
	Темп-ра уход. газов
	Горелка
	Наработка горелки в часах
	Тепловая мощность
	Общий сигнал неисправности
	Сушка бетона
	Время
	Дата
	Заводской но. теплогенератора VIN
	Заводской но. электр. модуля HMU
Ⓜ Отопит. контур 1	
	Режим работы
	Текущий режим
	Только в режиме погодозависимой теплогенерации или в постоянном режиме работы: Временная программа
	Температура помещения
	Задан. значение пониж. темп. помещения или Понижен.
	Нормальное заданное значение температуры помещения или Норма
	Только в режиме погодозависимой теплогенерации или в постоянном режиме работы: Заданное значение комфортной температуры или Комфорт
	Только в режиме погодозависимой теплогенерации: Кривая отопления, наклон
	Кривая отопления, уровень
	Насос отопительного контура
	Тем-ра подающей магистрали
	Только в режиме погодозависимой теплогенерации или в постоянном режиме работы: Программа отпуска
	Только в режиме погодозависимой теплогенерации или в постоянном режиме работы: Отпуск дома
Только в режиме погодозависимой теплогенерации или в постоянном режиме работы: Прочие отопительные контуры Ⓜ2, ...	
	Как для Ⓜ Отопит. контур 1

📄 Информация

🔥 Горячая вода

- Временная прог. ГВС
- Временная прог. циркуляции
- Температура горячей воды
- Циркуляционный насос ГВС
- Насос загрузки водонагревателя

🔥 Горелка

- Горелка
- Наработка горелки в часах
- Пуски горелки
- Модуляция горелки
- Тем-ра подающей магистрали
- Темп-ра уход. газов
- Датчик объемного расхода

🔧 Обслу., контакт. данные

🌐 Интернет

- Данные производителя
- Адрес MAC
- Активирован
- Сеть
- Интенсивность сигнала
- DHCP активно
- Адрес IPv4
- Маска подсети Ipv4
- Стандартный шлюз
- Первичный DNS-сервер
- Вторичный DNS-сервер
- Соединение с сервером
- Соединение с сетью

📄 Open source license

Обзор "Главное меню" (продолжение)

Информация

* Солнечная энергия	
	Гистограмма солнечной энергии
	Температура коллектора
	ГВС - гелиоуст.
	Насос контура гелиоустановки (наработка)
	Солнечная энергия
	Насос контура гелиоустановки (режим работы)
	Заданное значение температуры горячей воды при подавлении догрева
	Застой гелиоустановки
	TS3: температура при подогреве горячей воды
	TS4: температура при догреве горячей воды
	Насос гелиоуст.
	TS3: Темп. буферной емкости
	TS4: Темп. обр. магистрали отопит. контура
	Положение 3-ходового клапана гелиоустановки
	Поддержка отопления гелиоустановкой
	TS3: температура при подогреве горячей воды

Только в режиме погодозависимой теплогенерации или в постоянном режиме работы:

Программа отпуска

Указание <i>Выбор возможен только при условии, что при вводе в эксплуатацию был выбран режим "Многоквартирный дом" и имеются несколько отопительных контуров.</i>	
	Выбрать все
	Отопит. контур 1
	Отопит. контур 2
	и проч.

Только в режиме погодозависимой теплогенерации или в постоянном режиме работы:

Отпуск дома

Указание <i>Выбор возможен только при условии, что при вводе в эксплуатацию был выбран режим "Многоквартирный дом" и имеются несколько отопительных контуров.</i>	
	Выбрать все
	Отопит. контур 1
	Отопит. контур 2
	и проч.

Списки сообщений

Обслуживание

Пояснения к терминологии

Дежурный режим

Теплогенерация выключена.

Только защита от замерзания теплогенератора и емкостного водонагревателя активна. Без отопления помещений, без приготовления горячей воды

Пониженный режим (пониженный режим отопления)

См. "Пониженный режим отопления".

Конструкция установки

Конструкция установки определяет имеющиеся компоненты установки.

Например:

- теплогенератор
- насос отопительного контура
- смесители
- клапаны

- электронный модуль
- радиаторы

Для каждой отопительной установки обслуживающее вас специализированное предприятие выполнит индивидуальный расчет и адаптирует ее в соответствии с местными условиями.

Режим работы

Режим работы определяет, например, следующее:

- Вид отопления ваших помещений.
- Производится ли нагрев воды в контуре ГВС.

Текущий режим работы

См. "Временная программа".

Режим работы

См. "Режим отопления".

Комплект привода смесителя

Узел (принадлежность) для регулирования одного отопительного контура со смесителем: см. "Смеситель".

Сушка бетона

Обслуживающее вас специализированное предприятие может включить эту функцию, например, для сушки бетона в новом здании или пристройке. При этом сушка бетона производится по заданной временной программе (температурно-временной профиль) в соответствии со строительными нормами.

Программа сушки бетона воздействует на все отопительные контуры.

- Все помещения отапливаются согласно температурно-временному профилю. На время сушки бетона (макс. 32 дня) выполненные настройки не влияют на отопление помещений.
- Без приготовления горячей воды

Пояснения к терминологии (продолжение)

Система внутривольного отопления

Системы внутривольного отопления представляют собой низкотемпературные отопительные системы, которые очень медленно реагируют на кратковременные изменения температуры.

Поэтому отопление с пониженной температурой помещений в ночное время не приводит к существенной экономии энергии.

Режим отопления

Режимы работы

Для отопления помещений теплогенератор обеспечивает тепло в соответствии с требуемой температурой подающей магистрали. В соответствии с режимом работы температура подающей магистрали задается в виде постоянного значения или автоматически рассчитывается и регулируется в зависимости от нескольких граничных условий.

Обслуживающим вас специализированными организациями при вводе в эксплуатацию могут быть установлены следующие режимы работы.

- режим погодозависимой теплогенерации
- постоянный режим работы
- режим работы с управлением по температуре помещения

Комфортный режим работы

В периоды времени, когда вы целый день находитесь дома, отапливайте помещения в зависимости от режима работы с комфортной температурой помещений или с комфортной температурой подающей магистрали. Периоды времени (циклы) с уровнем температуры **"Комфорт"** должны быть установлены с помощью временной программы отопления.

Постоянный режим работы

В постоянном режиме работы теплогенератор обеспечивает постоянную температуру теплоносителя в подающей магистрали независимо от наружной температуры.

В данном режиме работы контроллер может управлять несколькими отопительными контурами.

Нормальный режим отопления

В периоды времени, когда вы целый день находитесь дома, отапливайте помещения в зависимости от режима работы с нормальной температурой помещений или с нормальной температурой подающей магистрали. Периоды времени (циклы) с уровнем температуры **"Норма"** должны быть установлены с помощью временной программы отопления.

Режим отопления с управлением по температуре помещения

В режиме работы с управлением по температуре помещения отопление помещения происходит до достижения установленной температуры помещения. Для этого в помещении должен быть установлен отдельный датчик температуры.

Регулировка тепловой мощности происходит независимо от наружной температуры.

В данном режиме работы контроллер может управлять одним отопительным контуром. Для этого отопительного контура вы можете выполнить ряд настроек с помощью регулятора температуры помещения.

Пониженный режим отопления

В периоды вашего отсутствия или ночного сна отапливайте помещения в зависимости от режима работы с пониженной температурой помещений или с пониженной температурой подающей магистрали. Периоды времени (циклы) с уровнем температуры **"Понижен."** должны быть установлены с помощью временной программы отопления.

При наличии системы внутривольного отопления пониженный режим отопления лишь условно обеспечивает экономию энергии (см. "Система внутривольного отопления").

Режим погодозависимого отопления

В режиме погодозависимой теплогенерации температура подающей магистрали регулируется в зависимости от наружной температуры. При пониженной наружной температуре обеспечивается больше тепла, чем при повышенной.

Наружная температура регистрируется датчиком, установленным снаружи здания, и передается на контроллер.

В данном режиме работы контроллер может управлять несколькими отопительными контурами. Если в ваших помещениях имеются устройства дистанционного управления, вы можете выполнить настройки также с помощью этих устройств.

Кривая отопления

Кривые отопления представляют собой зависимость между наружной температурой, заданной температурой помещения и температурой подающей магистрали. Чем ниже наружная температура, тем выше температура подающей магистрали. Чтобы при любой наружной температуре было возможно обеспечить достаточное количество тепла при минимальном расходе топлива, необходимо учесть особенности здания и имеющейся установки. Для этого кривая отопления настраивается обслуживающим вас специализированным предприятием.



Рис. 16

Установка наклона и уровня на примере кривой отопления

Заводские настройки:

- наклон = 1,4
- уровень = 0

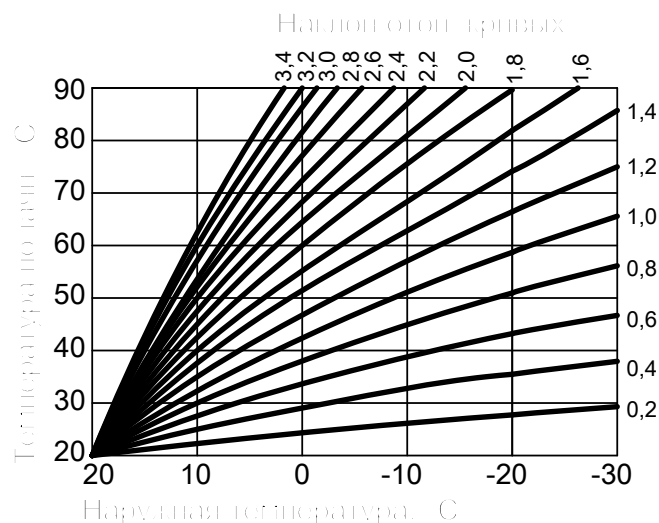
Изображенные кривые отопления действительны при следующих настройках:

- уровень кривой отопления = 0
- нормальная температура помещения (заданное значение) = 20 °C



Рис. 17

Для наружной температуры $-14\text{ }^{\circ}\text{C}$:

- Ⓐ Внутрипольное отопление: наклон 0,2 - 0,8
- Ⓑ Низкотемпературная система отопления: наклон 0,8 - 1,6
- Ⓒ Установка с температурой подающей магистрали выше $75\text{ }^{\circ}\text{C}$, наклон 1,6 - 2,0

Пояснения к терминологии (продолжение)

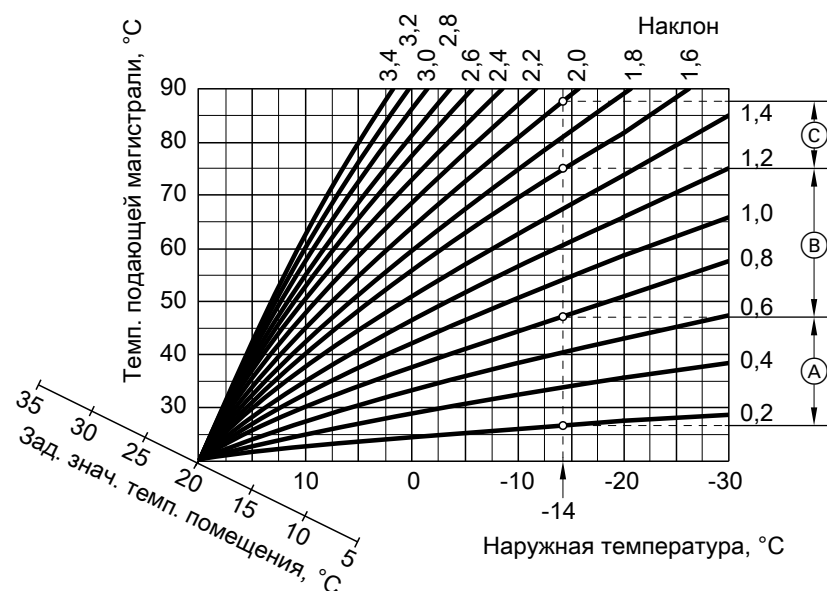

Рис. 18

- Ⓐ Изменение наклона: меняется крутизна кривых отопления.
- Ⓑ Изменение уровня: кривые отопления смещаются параллельно в вертикальном направлении.
- Ⓒ Изменение нормальной температуры помещения (заданного значения): Кривые отопления смещаются вдоль оси "Заданное значение температуры помещения".

Отопительный контур

Отопительным контуром называется замкнутый контур между теплогенератором и радиаторами, в котором протекает теплоноситель. Установка может содержать несколько отопительных контуров. Например, один отопительный контур для жилых помещений и один отопительный контур для помещений сдаваемого в аренду жилья. На заводе-изготовителе отопительным контурам присвоены наименования "Отопит. контур 1", "Отопит. контур 2" и т. д.

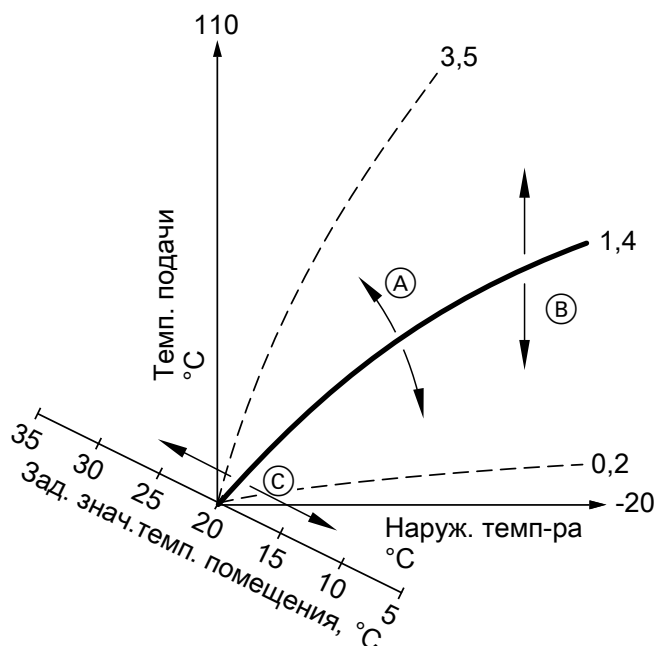
Если вы или обслуживающее вас специализированное предприятие переименовали отопительные контуры, например, назвав их "Арендруемая квартира" и т. п., то это наименование отображается вместо обозначений "Отопит. контур ...".

Насос отопительного контура

Циркуляционный насос для обеспечения циркуляции теплоносителя в отопительном контуре

Указание

Слишком высокая или слишком низкая настройка наклона или уровня не причинит ущерба вашей отопительной установке. Обе настройки влияют на уровень температуры подающей магистрали, которая в этом случае может быть очень низкой или слишком высокой.

Смеситель

Подогретый теплоноситель из теплогенератора смешивается с охлажденным теплоносителем из отопительного контура. Теплоноситель, подогретый таким образом до необходимой температуры, подается насосом в отопительный контур. С помощью смесителя контроллер согласует температуру подающей магистрали с различными условиями, чтобы обеспечить нужную заданную температуру помещений.

Снижение температуры в ночное время

См. "Пониженный режим отопления"

Режим эксплуатации с забором воздуха для горения из помещения установки

Воздух для горения засасывается из помещения, в котором установлен теплогенератор.

Режим эксплуатации с забором воздуха для горения извне

Воздух для горения всасывается за пределами здания.

Температура помещений

- **Нормальная или комфортная температура помещений**
В периоды времени, когда вы целый день находитесь дома, устанавливайте нормальную или комфортную температуру помещений.
- **Пониженная температура помещений**
На время отсутствия или ночью установить пониженную температуру помещения (см. "Режим отопления").

Температура обратной магистрали

Температура обратной магистрали – это температура, с которой теплоноситель выходит из компонента установки, например, из отопительного контура.

Предохранительный клапан

Предохранительное устройство, которое должно быть установлено обслуживающим вас специализированным предприятием в трубопровод холодной воды. Предохранительный клапан автоматически открывается, чтобы избежать чрезмерного подъема давления в емкостном водонагревателе.

Предохранительными клапанами также снабжены отопительные контуры.

Пояснения к терминологии (продолжение)**Насос контура гелиоустановки**

В сочетании с гелиоустановками.

Насос контура гелиоустановки подает охлажденный теплоноситель из теплообменника емкостного водонагревателя в гелиоколлекторы.

Заданная температура

См. "Заданное значение температуры".

Летний режим

В теплое время года режим отопления можно выключить.
Установите для этого временную программу "Горячая вода" "вкл." и "Дежурный режим".

Установка работает для приготовления горячей воды. Отопление помещений выключено.

Насос загрузки бойлера

Насос для нагрева воды контура ГВС в емкостном водонагревателе.

Заданная температура

Заданная температура, которая должна достигаться, например, заданное значение температуры горячей воды.

Фильтр для воды контура ГВС

Прибор, удаляющий твердые вещества из воды контура ГВС. Фильтр для воды контура ГВС устанавливается в трубопровод холодной воды перед входом в емкостный водонагреватель или перед проточным нагревателем.

Температура подающей магистрали

Температура подающей магистрали – это температура, с которой теплоноситель поступает в компонент установки, например, в отопительный контур.

Режим погодозависимой теплогенерации

См. "Режим отопления".

Временная программа

Во временных программах задается поведение отопительной установки в конкретный момент времени.

Текущий режим работы

Текущий режим работы указывает на то, в каком режиме работают компоненты отопительной установки.

Например, текущие режимы работы для отопления помещений различаются уровнем температуры.

Пояснения к терминологии (продолжение)

Моменты переключения режимов работы устанавливаются при настройке временных программ.

Циркуляционный насос ГВС

Циркуляционный насос ГВС перекачивает горячую воду в кольцевом трубопроводе между емкостным водонагревателем и водоразборными точками (например, водяным краном). Это обеспечивает очень быструю подачу горячей воды к водоразборной точке.

Указания по утилизации

Утилизация упаковки

Утилизацию упаковки вашего изделия производства Viessmann выполняется обслуживающей вас специализированной фирмой.

RU: Подлежащая утилизации упаковка согласно законодательным положениям должна быть сдана на сертифицированное предприятие по ликвидации отходов.

AT: Подлежащая утилизации упаковка согласно законодательным положениям должна быть сдана на сертифицированное предприятие по ликвидации отходов. Используйте законодательно установленную систему утилизации ARA (Altstoff Recycling Austria AG, номер лицензии 5766).

Окончательный вывод из эксплуатации и утилизация отопительной установки

Изделия производства Viessmann могут быть подвергнуты вторичной переработке. Компоненты отопительной установки и эксплуатационные материалы не относятся к бытовым отходам.

По вопросам правильной утилизации вашей установки обратитесь к обслуживающей вас специализированной фирме.

RU: Эксплуатационные материалы (например, теплоносители) могут быть утилизированы на коммунальных пунктах утилизации.

AT: Эксплуатационные материалы (например, теплоносители) могут быть утилизированы на коммунальных пунктах утилизации ASZ (Altstoff Sammelzentrum).

Предметный указатель

Б		И	
Баланс энергии.....	28, 30	Избранное.....	31
Блокировка управления.....	43	Изменение отопительной характеристики теплогенератора.....	35
В		Изменение цикла.....	25
Ввод в эксплуатацию.....	14, 56	Измерения на продуктах сгорания мастером по контролю за дымовыми трубами и дымоходами... 53	
Включение		Индикация давления.....	55
– дежурный режим.....	54	Индикация неисправности.....	59
– Контроль защиты от замерзания.....	54	Индикация состояния.....	18
– установка.....	55	Информация.....	13
Включение интернет-доступа.....	46	Информация об изделии.....	13
Включение радиосвязи для дистанционного управления.....	46	К	
Включение теплогенератора.....	55	Комплект привода.....	66
Внешнее включение.....	23	Комфорт (советы).....	16
Вода слишком горячая.....	59	Комфортная функция ГВС	
Вода слишком холодная.....	58	– временная программа.....	40
Восстановление заводских настроек.....	48	– циклы.....	40
Временная программа.....	16, 71	Контактные данные специализированного предприятия по отопительной технике.....	45
– комфорт.....	16	Контроль защиты от замерзания.....	15, 54
– комфортная функция ГВС.....	40	Кривая отопления	
– настройка.....	23	– настройка.....	35
– отопление помещений.....	34	– пояснение.....	68
– приготовление горячей воды.....	39	Л	
– циркуляционный насос ГВС.....	40	Летний режим.....	66, 71
– экономия энергии.....	16	Лицензии.....	14
Время/дата, заводская настройка.....	15	– модуль радиосвязи.....	49
Выбор основных страниц индикации на длительное время.....	46	– панель управления.....	49
Выбор сети.....	47	Лицензии Open-Source	
Вывод из эксплуатации.....	54	– модуль радиосвязи.....	49
Вызов текстов справки.....	49	– панель управления.....	49
Выключение		М	
– отопительная установка с контролем защиты от замерзания.....	54	Маломощная радиосвязь вкл./выкл.....	46
– установка без контроля защиты от замерзания..	54	Манометр.....	55
Г		Н	
Гелиоустановка.....	71	Наименование для отопительных контуров.....	44
Гигиена горячей воды.....	41	Наклон.....	35
Главное меню.....	21	Наклон кривой отопления.....	68
Глоссарий.....	66	Насос	
Д		– контур гелиоустановки.....	71
Дата/время, заводская настройка.....	15	– нагрев бойлера.....	71
Дежурный режим.....	54, 66	– отопительный контур.....	69
Дневная температура (нормальная температура подающей магистрали).....	15	– циркуляция.....	72
Дневная температура (нормальная температура помещения).....	15, 33	Насос загрузки бойлера.....	71
Договор на техническое обслуживание.....	60	Насос отопительного контура.....	69
З		Настройка времени.....	45
Заводская настройка.....	14	Настройка даты.....	45
Заводские настройки.....	48	Настройка единиц измерения.....	45
Заданная температура.....	71	Настройка летнего/зимнего времени.....	45
Защита от замерзания.....	15	Настройка циклов.....	24
Звук кнопки.....	44	Настройка циклов отопления.....	24
Звуковой сигнал экранной кнопки.....	44	Настройка языка.....	45
Зимний режим.....	66	Настройка яркости.....	43
		Начальный экран.....	19
		Нет горячей воды.....	58

Нормальная температура подающей магистрали (дневная температура).....	15	Переход на зимнее время.....	15
Нормальная температура помещения (дневная температура).....	15	Переход на летнее время.....	15
Нормальный режим отопления.....	15	Повышенная температура горячей воды.....	41
Ночная температура (пониженная температура подающей магистрали).....	15	Подсветка дисплея.....	43
Ночная температура (пониженная температура помещения).....	15	Пониженная температура подающей магистрали (ночная температура).....	15
О		Пониженная температура помещения (ночная температура).....	15
Обозначение отопительных контуров.....	44	Пониженный режим.....	66
Обслуживание.....	60	Пониженный режим отопления.....	15
Объединение в избранное.....	31	Пояснения к терминологии.....	66
Однократное приготовление горячей воды.....	29	Правовая информация	
– включение.....	41	– модуль радиосвязи.....	49
– выключение.....	41	– панель управления.....	49
Опрос.....	28, 29	Предварительная настройка.....	14
– емкостный водонагреватель.....	29	Предохранительный клапан.....	70
– Информация.....	49	Приготовление горячей воды	
– потребление газа теплогенератором.....	28, 29	– вне временной программы.....	40
– Режимы работы.....	49	– временная программа.....	39
– сигнал техобслуживания (сервисное сообщение).....	50	– заводская настройка.....	15
– сообщение о неисправности.....	51	– комфорт.....	17
– тексты справки.....	49	– режим работы.....	22, 39
– Температуры.....	49	– циклы.....	39
Опрос информации.....	49	– экономия энергии.....	16
Опрос режимов работы.....	49	Приготовление горячей воды, однократное.....	29
Опрос фактической температуры.....	49	Применение.....	13
Осмотр.....	60	Программа отпусков	
Основная страница индикации		– включение.....	37
– горячая вода.....	27	– выключение.....	38
– избранное.....	31	Прочие настройки.....	45
– обзор системы.....	31	Прочие настройки Einstellungen.....	45
– отопление.....	27	Р	
– панель энергии.....	27	Разблокирование горелки.....	52
– режим работы с постоянной температурой.....	27	Режим ожидания.....	18
Ответственность.....	11	Режим погодозависимой теплогенерации.....	71
Отопительная установка		Режим проверки.....	53
– выключение.....	54	Режим проверки дымовой трубы.....	53
Отопительный контур.....	69	Режим работы	
Отопительный контур со смесителем.....	66	– настройка, горячая вода.....	39
Отопление помещений		– особые.....	23
– включение.....	33	– отопление, горячая вода.....	22
– временная программа.....	34	– пояснение.....	66
– выключение.....	33	– пояснение понятий.....	66
– заводская настройка.....	15	– только ГВС.....	71
– режим работы.....	22	Режим точки доступа.....	49
– циклы.....	34	Режим эксплуатации с забором воздуха для горения извне.....	70
Отпуск.....	37	Режим эксплуатации с забором воздуха для горения из помещения установки.....	70
Отпуск дома.....	16	С	
– включение.....	37	Сбой электропитания.....	15
– выключение.....	37	Сброс.....	48
Очистка.....	48, 60	Световой индикатор.....	18, 44
Очистка дисплея.....	48	– значение.....	18
П		Связь Wi-Fi.....	47
Первоначальный ввод в эксплуатацию.....	14	Сервисное сообщение	
Переход на зимнее/летнее время.....	15	– индикация.....	59
		Сетевой выключатель.....	55

Предметный указатель (продолжение)

Сеть Wi-Fi.....	47	Управление заблокировано.....	59
Сигнал техобслуживания (сервисное сообщение)		Уровень.....	35
– опрос.....	50	Уровень кривой отопления.....	68
Система внутриспольного отопления.....	67	Установка	
Снижение температуры в ночное время.....	70	– включение.....	55
Сообщение о готовности.....	14	Устранение неисправностей.....	57
Сообщение о неисправности		Уход за оборудованием.....	60
– квитирование.....	51	Ф	
– опрос.....	51	Фильтр	
Специализированное предприятие.....	45	– вода контура ГВС.....	71
Статическая IP-адресация.....	47	Фильтр для воды контура ГВС.....	71
Структура меню.....	62	Функция экономии энергии	
Сушка бетона.....	23	– при длительном отсутствии.....	37
Т		– программа отпуска.....	37
Текущий режим работы.....	71	Х	
– пояснение.....	66	Холодные помещения.....	57
Температура		Ц	
– заданная температура.....	71	Циклы	
– Заданная температура.....	71	– комфортная функция ГВС.....	40
– нормальная температура помещения.....	33	– отопление помещений.....	34
– опрос.....	49	– приготовление горячей воды.....	39
Температура горячей воды		– циркуляционный насос ГВС.....	40
– настройка.....	39	Циркуляционный насос	
– повышенная.....	41	– экономия энергии.....	16
Температура обратной магистрали.....	70	Циркуляционный насос ГВС.....	72
Температура подающей магистрали.....	33, 71	– временная программа.....	40
Температура помещений		– циклы.....	40
– изменение при длительном присутствии.....	36	Э	
Температура помещения		Экономия энергии (советы).....	16
– для нормального режима отопления.....	33	Экранная заставка.....	18
– экономия энергии.....	16	Элементы управления.....	18
Температуры в емкостном водонагревателе.....	29		
Теплогенератор			
– включение.....	55		
Техническое обслуживание.....	60		
Техосмотр.....	60		
У			
Удаление цикла.....	26		
Указания по очистке.....	60		

Сертификация

RoHS
compliant
2011 / 65 / EU



К кому обращаться за консультациями

При возникновении вопросов и при необходимости проведения ремонта или обслуживания обратитесь к обслуживающему Вас специализированному сервисному центру. Список специализированных сервисных центров в вашем регионе вы также сможете найти на веб-сайте www.viessmann.ru



Viessmann Group
ООО "Виссманн"
Ярославское шоссе, д. 42
129337 Москва, Россия
тел. +7 (495) 663 21 11
факс. +7 (495) 663 21 12
www.viessmann.ru