

Каталог 2012/2013

Системы труб и фитингов

L4 Pexfit Pro

L4

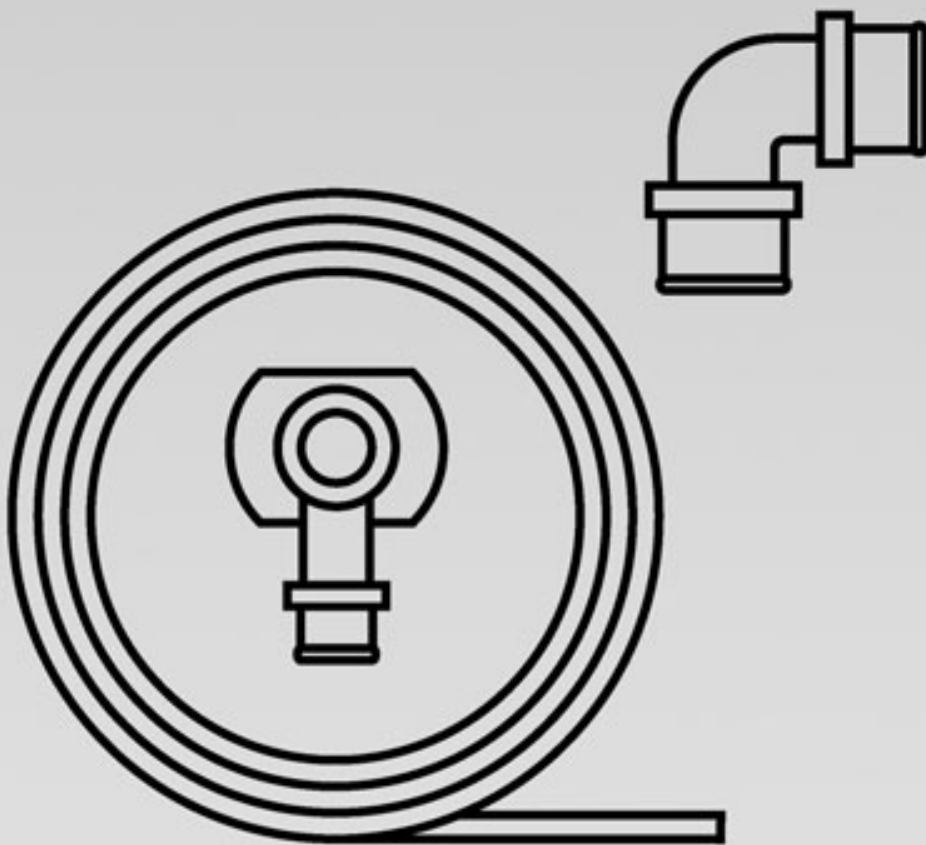

viega



Комплексная система из PE-Xc-труб с технологией пресс-соединений для монтажа систем питьевого водоснабжения и отопления, со знаком качества DVGW и допуском для питьевой воды.

Комплексная система с PE-Xc-трубами Rexfit Pro для систем питьевого водоснабжения и отопления.

Фитинги из бронзы и PPSU, а также PE-Xc-трубы гарантируют максимальную защиту от коррозии.

Соединительные элементы Rexfit Pro снабжены контуром безопасности **SC-Contur**. Такие соединители позволяют выявить непрессованные соединения при заполнении системы.

Контур безопасности **SC-Contur** является сертифицированным изобретением и соответствует требованиям DVGW.

Мгновенное пресс-соединение со всеми преимуществами.

Отсутствие паяных или сварных соединений гарантирует полную пожаробезопасность, что особенно важно при выполнении ремонтных работ. Экономичный, быстрый и чистый монтаж для поэтажной разводки.

Возможен смешанный монтаж с другими материалами независимо от направления потока.

Строгое соблюдение гигиенических норм.

Широкий ассортимент фитингов позволяет осуществить монтаж водопроводных и отопительных систем в самых разнообразных вариантах.

Максимальные температурные пределы и давление Вы можете найти в технической документации.

**EAN-код**

EAN-номер состоит из постоянного кода изготовителя 4015211 и соответствующего шестизначного артикульного номера, например 305 611. При замене последних шести цифр номера на номер артикула получается EAN-код.

Содержание

Водопровод/отопление:

Системные трубы	4
Переходники, муфты и тройники с SC-Contur	7
Водорозетки, монтажные комплекты и соединительные уголки с SC-Contur	10
Резьбовые и системные переходники с SC-Contur	14
Распределительные коллектора с SC-Contur для питьевого водоснабжения	17
Шаровые краны и комплектующие с SC-Contur	19





Отопление:

Коллектора и комплектующие с SC-Contur	21
Комплектующие	28
Инструменты и комплектующие	29

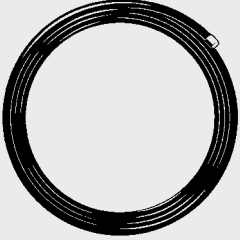

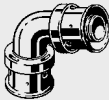
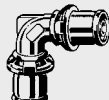
		Размеры	шт.	№ артикула																																	
<p>Водопровод/отопление: Системные трубы</p> <p>Технические данные</p> <table border="1"> <thead> <tr> <th>Водопроводная труба</th> <th>Защитная труба</th> <th>Объем воды на 1 пог. м трубы</th> </tr> <tr> <th>d x s [мм]</th> <th>d [мм]</th> <th>[л/м]</th> </tr> </thead> <tbody> <tr><td>14 x 2,0</td><td>21</td><td>0,078</td></tr> <tr><td>16 x 2,0</td><td>25</td><td>0,113</td></tr> <tr><td>18 x 2,0</td><td>28</td><td>0,154</td></tr> <tr><td>20 x 2,3</td><td>28</td><td>0,186</td></tr> <tr><td>25 x 2,8</td><td>34</td><td>0,296</td></tr> <tr><td>32 x 3,2</td><td>-</td><td>0,522</td></tr> <tr><td>40 x 3,5</td><td>-</td><td>0,855</td></tr> <tr><td>50 x 4,0</td><td>-</td><td>1,385</td></tr> <tr><td>63 x 4,5</td><td>-</td><td>2,255</td></tr> </tbody> </table>		Водопроводная труба	Защитная труба	Объем воды на 1 пог. м трубы	d x s [мм]	d [мм]	[л/м]	14 x 2,0	21	0,078	16 x 2,0	25	0,113	18 x 2,0	28	0,154	20 x 2,3	28	0,186	25 x 2,8	34	0,296	32 x 3,2	-	0,522	40 x 3,5	-	0,855	50 x 4,0	-	1,385	63 x 4,5	-	2,255			
Водопроводная труба	Защитная труба	Объем воды на 1 пог. м трубы																																			
d x s [мм]	d [мм]	[л/м]																																			
14 x 2,0	21	0,078																																			
16 x 2,0	25	0,113																																			
18 x 2,0	28	0,154																																			
20 x 2,3	28	0,186																																			
25 x 2,8	34	0,296																																			
32 x 3,2	-	0,522																																			
40 x 3,5	-	0,855																																			
50 x 4,0	-	1,385																																			
63 x 4,5	-	2,255																																			
	<p>Труба Pexfit Pro Fosta, PE-Xc/Al-многослойная труба с алюминиевой армировкой, белая, для систем отопления, питьевого водоснабжения, и подключения радиаторов, диаметры от 14 до 20 мм в бухтах по 100 м, диаметр 25 мм в бухтах по 50 м, <u>модель 4705</u></p>	<p>d x s</p> <p>белый</p> <p>14 x 2,0</p> <p>16 x 2,0</p> <p>18 x 2,0</p> <p>20 x 2,3</p> <p>25 x 2,8</p>	<p>100 m</p> <p>100 m</p> <p>100 m</p> <p>100 m</p> <p>50 m</p>	<p>607 203</p> <p>607 210</p> <p>607 227</p> <p>607 234</p> <p>607 241</p>																																	
	<p>Pexfit Pro Fosta, Труба Pexfit Pro Fosta, PE-Xc/Al-многослойная труба с алюминиевой армировкой, белая, для систем отопления, питьевого водоснабжения и подключения радиаторов в бухтах по 200 метров, <u>модель 4705.1</u></p>	<p>d x s</p> <p>белый</p> <p>16 x 2,0</p>	<p>200 m</p>	<p>679 606</p>																																	



	Размеры	шт.	№ артикула	
 <p>Труба Pexfit Pro Fosta, PE-Xc/Al-многослойная труба, белая, для систем отопления, питьевого водоснабжения и подключения радиаторов, в отрезках по 5 м, <u>модель 4703</u></p>	d x s			
	белый			
	16 x 2,0	5/100 м	607 258	
	18 x 2,0	5/100 м	607 265	
	20 x 2,3	5/50 м	607 272	
25 x 2,8	5/40 м	607 289		
 <p>Труба Pexfit Pro Fosta, PE-Xc/Al многослойная труба, для систем отопления и питьевого водоснабжения, белая, в отрезках по 5 м, <u>модель 2703</u></p>	d x s			
	32 x 3,2	25 м	586 935	
	40 x 3,5	20 м	586 942	
	50 x 4,0	15 м	588 052	
	63 x 4,5	5 м	588 069	
 <p>Труба Pexfit Pro Fosta, PE-Xc/Al-многослойная труба, белая, для систем отопления, питьевого водоснабжения и подключения радиаторов, в черной защитной полиэтиленовой гофротрубе, диаметры от 14 до 20 мм в бухтах по 75 м, диаметр 25 мм в бухтах по 25 м, <u>модель 4704</u></p>	d x s			
	черный			
	14 x 2,0	75 м	607 296	
	16 x 2,0	75 м	607 302	
	18 x 2,0	75 м	607 319	
	20 x 2,3	75 м	607 326	
25 x 2,8	25 м	607 333		
 <p>Труба Pexfit Pro Fosta, PE-Xc/Al-многослойная труба, белая, для систем отопления, питьевого водоснабжения и подключения радиаторов,</p> <p>с изоляционной оболочкой толщиной 6 мм ($\lambda = 0,040 \text{ W/mK}$) и в защитной фольге синего цвета, диаметры от 14 до 18 мм в бухтах по 50 м, диаметр 20 мм в бухтах по 25 м, <u>модель 4705.5</u></p> <p>изоляционная оболочка толщиной 9 мм ($\lambda = 0,040 \text{ W/mK}$), защитная фольга синего цвета, в бухтах по 25 м, <u>модель 4705.6</u></p>	d x s			
	14 x 2,0	50 м	607 340	
	16 x 2,0	50 м	607 357	
	18 x 2,0	50 м	607 364	
	20 x 2,3	25 м	607 371	
	25 x 2,8	25 м	607 388	

		Размеры	шт.	№ артикула		
	Труба Pexfit Pro Plus PE-Xc, синяя, для систем отопления, питьевого водоснабжения и подключения радиаторов, кислородно-непроницаемая, согласно DIN 4726, благодаря внутреннему антидиффузионному барьеру, в черной защитной полиэтиленовой гофротрубе, бухта 50 м, модель <u>2701</u>	d x s				
		16 x 2,0	500 м	424 183		
		20 x 2,3	300 м	424 190		
	Труба Pexfit Pro Plus-PE-Xc-труба, синяя, без защитной гофротрубы, в бухтах, модель <u>2702</u>	d x s				
		16 x 2,0	250 м	424 213		
		20 x 2,3	250 м	424 299		
	Полиэтиленовая защитная гофротруба, черная, в бухтах, модель <u>2004</u>	(внутренний) x наружный диаметр				
		(16) 25	50 м	105 761		
		(20) 28	50 м	110 604		
		(25) 34	25 м	103 460		
		(32) 42	25 м	110 499		

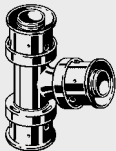
		Размеры	шт.	№ ар- тикула		
Водопровод/отопление: Переходники, муфты и тройники с <u>SC-Contur</u>						
	Угольник 90° Pexfit Pro, из PPSU, модель 4716	d				
		14	5	608 606		
		16	5	608 613		
		18	5	608 620		
		20	5	608 637		
25	5	608 644				
	Угольник Pexfit Pro, бронза, модель 2716	d				
		32	5	588 076		
		40		588 083		
		50		588 090		
63		588 106				
	Пресс-угольник 45°, Pexfit Pro, бронза, модель 2726	d				
		32	5	588 465		
		40		588 472		
		50		588 489		
63		588 496				
	Пресс-муфта Pexfit Pro, из PPSU, модель 4715	d x d				
		14	5	608 651		
		16	5	608 668		
		16 x 14	5	608 705		
		18	5	608 675		
		18 x 16	5	608 712		
		20	5	608 682		
		20 x 16	5	608 729		
		20 x 18	5	644 994		
		25	5	608 699		
		25 x 16	5	608 743		
25 x 18	5	645 007				
25 x 20	5	608 736				
	Пресс-муфта Pexfit Pro, редукционная, бронза, модель 4715.7	d x d				
		32 x 20	5	608 750		
		32 x 25	5	608 767		



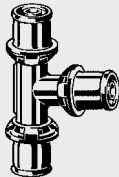
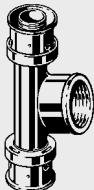

L4

		Размеры	шт.	№ ар- тикула
	Пресс-муфта Pexfit Pro, бронза, <u>модель 2715</u>	d x d		
		32	5	588 182
		40		588 199
		40 x 32		588 267
		50		588 205
		50 x 40		588 274
		63		588 212
63 x 50		588 281		
	Пресс-тройник Pexfit Pro, из PPSU, <u>модель 4718</u>	d x d x d		
		14	5	608 774
		16	5	608 781
		16 x 14 x 14	5	608 828
		16 x 14 x 16	5	608 835
		16 x 18 x 16	5	645 014
		16 x 20 x 16	5	608 842
		18	5	608 798
		18 x 16 x 16	5	645 021
		18 x 16 x 18	5	645 038
		20	5	608 804
		20 x 14 x 14	5	608 859
		20 x 14 x 16	5	608 866
		20 x 14 x 20	5	608 873
		20 x 16 x 16	5	608 880
		20 x 16 x 18	5	645 052
		20 x 16 x 20	5	608 897
		20 x 18 x 18	5	645 045
		20 x 18 x 20	5	645 069
		20 x 20 x 16	5	608 903
		25	5	608 811
		25 x 16 x 16	5	608 910
		25 x 16 x 20	5	608 927
		25 x 16 x 25	5	608 934
25 x 18 x 25	5	645 076		
25 x 20 x 20	5	608 965		
25 x 20 x 25	5	608 972		
25 x 25 x 16	5	608 941		
25 x 25 x 20	5	608 958		
	Пресс-тройник Pexfit Pro, бронза, <u>модель 4718.7</u>	d x d x d		
		32 x 16 x 25	5	608 989
		32 x 16 x 32	5	608 996
		32 x 20 x 20	5	636 319
		32 x 20 x 32	5	609 009
		32 x 25 x 25	5	609 016
		32 x 25 x 32	5	609 023
		40 x 20 x 40	5	609 030
		40 x 25 x 32	5	609 047
		40 x 25 x 40	5	609 054
		50 x 25 x 50	5	609 061
		63 x 25 x 63		613 891

	Размеры	шт.	№ артикула		
 <p>Пресс-тройник Pexfit Pro, бронза, <u>модель 2718</u></p>	d x d x d				
	32		588 014		
	40		588 021		
	40 x 32 x 32		588 359		
	40 x 32 x 40		588 366		
	50		588 038		
	50 x 32 x 50		588 373		
	63		588 045		
63 x 32 x 63		588 380			
63 x 40 x 63		588 397			
 <p>Пресс-тройник Pexfit Pro, бронза, HP, <u>модель 4726.4</u></p>	R x d x d				
	1/2 x 16 x 16	5	608 064		
 <p>Пресс-тройник Pexfit Pro, бронза, VP, <u>модель 4717</u></p>	d x Rp x d				
	14 x 1/2 x 14	5	608 019		
	16 x 1/2 x 16	5	608 026		
	18 x 1/2 x 18	5	608 033		
	20 x 1/2 x 20	5	608 040		
	25 x 3/4 x 25	5	608 057		
 <p>Пресс-тройник Pexfit Pro, бронза с внутренней резьбой, <u>модель 2717</u></p>	d x Rp x d				
	32 x 3/4 x 32	5	588 298		
	40 x 3/4 x 40		588 304		
	50 x 3/4 x 50		588 311		

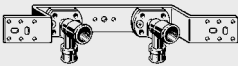

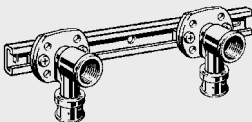
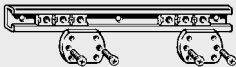

L4

		Размеры	шт.	№ ар- тикула		
<p>Водопровод/отопление: Водорозетки, монтажные комплекты и соединительные уголки с SC-Contur</p>						
	<p>Водорозетка Pexfit Pro, бронза, <u>модель 4725.5</u></p>	d x Rp				
		14 x 1/2	5	608 231		
		16 x 1/2	5	608 248		
		18 x 1/2	5	608 255		
		20 x 1/2	5	608 262		
20 x 3/4	5	608 279				
	<p>Изолятор, Резина, для установки водорозеток <u>модель 2141.5</u></p>			586 713		
	<p>Водорозетка Pexfit Pro Водорозетка Pexfit Pro, с SC-Contur укороченное исполнение бронза <u>модель 4723</u></p>	d x Rp				
		16 x 1/2		688 639		
	<p>Монтажная консоль Pexfit Pro Монтажный узел Pexfit Pro, с SC-Contur, Водорозетки с укороченным исполнением, межосевое расстояние 150 мм, бронза, <u>модель 4724</u></p>	d x Rp				
		16 x 1/2		688 622		

	Размеры	шт.	№ артикула		
 <p>Монтажный узел, оцинкованная сталь, для настенных и модульных инсталляций, звукоизолирующий, <u>модель 4721.71</u></p>	соединение x межосевое расстояние 16 x 1/2 x 70-150		656 850		
 <p>Фиксатор, оцинкованная сталь, для настенных и модульных инсталляций, звукоизолирующий, <u>модель 2021.7</u></p>	межосевое расстояние 70/150		651 350		
 <p>Монтажный узел, оцинкованная сталь, для настенных и модульных инсталляций, звукоизолирующий, <u>модель 4741</u></p>	d x Rp 16 x 1/2		636 470		
 <p>Фиксатор, из оцинкованной стали, для крепления водорозеток, со звукоизоляцией, <u>модель 2141.3</u></p>	межосевое расстояние 80–150		581 701		
 <p>Фиксатор, из оцинкованной стали, для крепления сбоку моделей 2141 и 2141.3, <u>модель 2141.4</u></p>			586 706		

L4

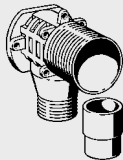
		Размеры	шт.	№ артикула		
	Двойная водорозетка Rexfit Pro, бронза, <u>модель 4725.7</u>	d x Rp 16 x 1/2	5	608 286		
	Водорозетка-тройник Rexfit Pro, бронза, <u>модель 4724.3</u>	d x Rp 16 x 1/2 20 x 1/2	5 5	636 234 636 241		
	Соединительный уголок Rexfit Pro, бронза, для прямого подключения сантехприборов с соединением 10 мм, <u>модель 4714.7</u>	d x d 16 x 10		636 203		
	Стеновой разъемный ввод Rexfit Pro, бронза, угловой, с монтажным комплектом, <u>модель 4732.11</u>	d x Rp x G x L 16 x 1/2 x 3/4 x 18		608 293		
	Стеновой разъемный ввод Rexfit Pro, бронза, угловой, <u>модель 4732.4</u>	d x Rp x G x L 16 x 1/2 x 3/4 x 45		631 734		
	Удлинитель, бронза, для стеновых вводов, <u>модель 2032.9</u>	Rp x G x L 1/2 x 3/4 x 25 1/2 x 3/4 x 50		322 960 276 430		

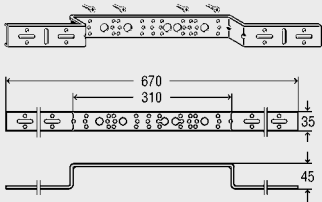
	Размеры	шт.	№ артикула		
 <p>Монтажный комплект, для стеновой водорозетки, модель 1526.414-897</p>	G 3/4		104 887		
 <p>Монтажный комплект, для настенного соединительного разъема, размер ключа для комплекта 33 мм, модель 1526.424-897</p>	G 3/4		120 849		
 <p>Настенный изолятор Pexfit Pro, с соединительным уголком и уплотнительным фланцем, модель 4730</p>	d x Rp 14 x 1/2 16 x 1/2		636 227 636 210		
 <p>Заглушка, пластик, с уплотнителем, с металлической резьбовой вставкой, для горячей и холодной воды, модель 2021.85</p>	R 1/2	10	294 380		
 <p>Фиксатор, оцинкованная сталь, с четырьмя отверстиями, для крепления водорозеток при монтаже на стене, модель 2021.6</p>	межосевое расстояние 80/100/150/200		274 474		

L4

		Размеры	шт.	№ артикула		
Водопровод/отопление: Резьбовые и системные переходники с SC-Contur						
	Пресс-угольник НР Rexfit Pro, бронза, модель 4714	d x R				
		14 x 1/2	5	607 715		
		16 x 1/2	5	607 722		
		18 x 1/2	5	607 746		
		20 x 1/2	5	607 739		
		20 x 3/4	5	607 753		
25 x 3/4		607 760				
	Пресс-угольник НР Rexfit Pro, бронза, модель 2714	d x R				
		32 x 1	5	589 424		
		40 x 1 1/4		588 113		
50 x 1 1/4		588 120				
	Пресс-угольник ВР Rexfit Pro, бронза, модель 4714.1	d x Rp				
		14 x 3/8	5	607 777		
		14 x 1/2	5	607 784		
		16 x 1/2	5	607 791		
		18 x 1/2	5	607 807		
		20 x 1/2	5	607 814		
20 x 3/4	5	607 821				
25 x 3/4	5	607 838				
	Пресс-переход НР Rexfit Pro, бронза, модель 4711	d x R				
		14 x 1/2	5	607 845		
		16 x 1/2	5	607 852		
		16 x 3/4	5	607 869		
		18 x 3/4	5	607 876		
		20 x 1/2	5	607 883		
		20 x 3/4	5	607 890		
		25 x 3/4	5	607 906		
25 x 1	5	607 913				
	Пресс-переходник НР Rexfit Pro, бронза, модель 2711	d x R				
		32 x 1	5	588 137		
		32 x 1 1/4	5	588 144		
		40 x 1 1/4		588 151		
		50 x 1 1/4		588 168		
63 x 2		588 175				





	Размеры	шт.	№ артикула		
 <p>Пресс-переход VP Pexfit Pro, бронза, <u>модель 4712</u></p>	d x Rp				
	14 x 1/2	5	607 920		
	16 x 1/2	5	607 937		
	16 x 3/4	5	607 944		
	18 x 3/4	5	607 968		
	20 x 1/2	5	607 975		
	20 x 3/4	5	607 982		
25 x 3/4	5	607 999			
 <p>Пресс-переходник VP, Pexfit Pro, бронза, <u>модель 2712</u></p>	d x Rp				
	32 x 1 40 x 1 1/4	5	588 229 588 236		
 <p>Вставка Pexfit Pro, бронза, для перехода на системы Profipress, Sanpress, Sanpress Inox, Prestabo <u>модель 4713</u></p>	d муфты x d гильзы				
	14 x 12	5	608 071		
	14 x 15	5	608 088		
	16 x 12	5	608 095		
	16 x 15	5	655 389		
	18 x 12	5	608 101		
	18 x 15	5	655 396		
	18 x 18	5	608 118		
	20 x 22	5	608 125		
	25 x 22	5	608 132		
 <p>Вставка Pexfit Pro, бронза, для подключения к системам Profipress, Sanpress, Prestabo <u>модель 2713</u></p>	d муфты x d гильзы				
	32 x 28 40 x 35 50 x 42	5	588 434 588 441 588 458		
 <p>Вставка угловая Pexfit Pro, бронза, для перехода на Profipress, Sanpress, Sanpress Inox, Prestabo <u>модель 4793</u></p>	d муфты x d гильзы				
	14 x 15	5	608 149		
	16 x 15	5	608 156		
	16 x 22	5	608 163		
	18 x 22	5	608 170		
20 x 22	5	608 187			
 <p>Переход Pexfit Pro, бронза, переход с пресс-соединений труб Pexfit Pro Fosta и Pexfit Pro Plus на Profipress, Sanpress, Sanpress Inox, Prestabo <u>модель 4713P</u></p>	d пластик x d металл				
	14 x 15	5	608 194		
	16 x 15	5	608 200		
	18 x 15	5	608 217		
	20 x 15	5	608 224		

		Размеры	шт.	№ артикула		
	Разъемное соединение Pexfit Pro, бронза, для труб Pexfit Pro Fosta и Pexfit Pro Plus, для соединения с Viega-конус, модель 4722P	d x G				
		14 x 3/4	5	608 309		
		16 x 3/4	5	608 316		
		18 x 3/4	5	608 323		
		20 x 3/4	5	608 330		
	Разъемное соединение Pexfit Pro, бронза, для труб Pexfit Pro Fosta и Pexfit Pro Plus, для соединения с евроконусом, модель 4735	d x G				
		14 x 3/4	5	608 347		
		16 x 3/4	5	608 354		
		18 x 3/4	5	655 136		
		20 x 3/4	5	608 361		
	Разъемное соединение Pexfit Pro, бронза, с плоским уплотнением, модель 4763	d x G				
		16 x 3/8	5	636 258		
		16 x 1/2	5	608 378		
		16 x 3/4	5	608 385		
		18 x 1/2	5	608 392		
		18 x 3/4	5	608 408		
		20 x 1/2	5	608 415		
		20 x 3/4	5	608 422		
25 x 3/4	5	608 439				
	Разъемное соединение Pexfit Pro, с плоским уплотнением, бронза, модель 2763	d x G				
		32 x 1 1/4		588 403		
		40 x 1 1/4		588 410		
	Разъемное соединение Pexfit Pro, бронза, метрическая резьба, с плоским уплотнением, модель 4783	d x M				
		16 x M22	5	608 446		
	Заглушка Pexfit Pro, из PPSU, для закрытия трубы, модель 4756	d				
		14	5	608 552		
		16	5	608 569		
		18	5	608 576		
		20	5	608 583		
25	5	608 590				

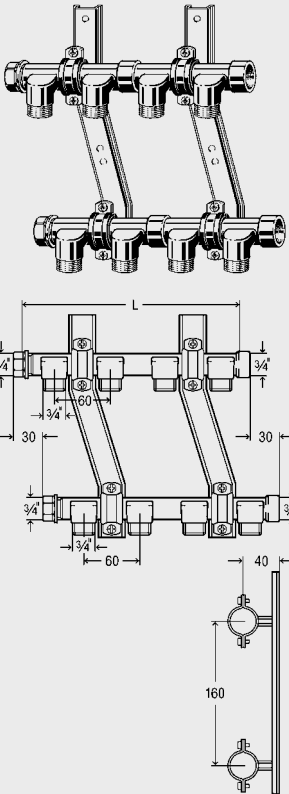
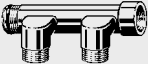
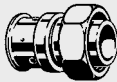
	Размеры	шт.	№ артикула	
 <p>Водопровод/отопление: Распределительные коллектора с SC-Contur для питьевого водоснабжения</p> <p>Коллектор Pexfit Pro, из PPSU, модель 4733</p>	соединение x выходы коллектора 20 x 16 x 2 20 x 16 x 3 20 x 16 x 4		610 098	
			610 111	
 <p>Коллектор Pexfit Pro для водоснабжения, бронза, вход теплоносителя сбоку, 1" с заглушкой (возможность расширения на 1 отвод), для применения с резьбовым штуцером 3/8" НР</p> <p>модели 4737, модель 2736</p>	выходы коллектора 2-кр. 4-кр. 6-кр.		411 350	
			411 367	
 <p>Соединительный элемент Pexfit Pro, 3/8" НР, бронза, для коллектора модель 2736, модель 4737</p>	d 14 x 3/8 16 x 3/8 20 x 3/8		5 644 963	
			5 644 970	
 <p>Заглушка, бронза, для применения с коллектором модели 2736, модель 2738</p>	G 3/8	10	410 629	
 <p>Фиксатор, с изоляционными прокладками, оцинкованная сталь, для коллектора 2736, модель 2739.1</p>			435 196	

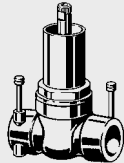
L4

	Размеры	шт.	№ артикула
 <p>Коллектор, бронза, R-подключение - 3/4, кронштейны из оцинкованной стали с изолирующей прокладкой, модель 2005</p>	водоснабжение 2-2 x 120/120 3-3 x 180/180 4-4 x 240/240 5-5 x 300/240 5-5 x 300/300 6-4 x 360/240 6-6 x 360/360		128 272 122 348 113 674 133 351 126 704 131 371 125 929
 <p>Коллектор, бронза, внутренняя резьба, выходы - наружная резьба, модель 2005.7</p>	водоснабжение 3/4 x 1 3/4 x 2 3/4 x 3		107 161 104 658 106 027
 <p>Разъемное соединение Pexfit Pro, бронза, для труб Pexfit Pro Fosta и Pexfit Pro Plus, для соединения с Viega-конус, модель 4722P</p>	d x G 14 x 3/4 16 x 3/4 18 x 3/4 20 x 3/4	5 5 5 5	608 309 608 316 608 323 608 330

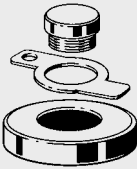
	Размеры	шт.	№ артикула		
 <p>Водопровод/отопление: Шаровые краны и комплектующие с SC-Contur</p> <p>Шаровый кран, бронза, подключение посредством быстросъемного переходника модель 4776, для установки на стояках, монтаж и крепление корпуса вентиля производится без использования специального инструмента, <u>модель 2143.8</u></p>	номинальный диаметр				
	15	10	591 144		
 <p>Пресс-переходник-адаптер Pexfit Pro, для шарового крана модель 2143.8, с пресс-соединением для трубы Pexfit Pro, в комплекте 2 шт., <u>модель 4776</u></p>	d				
	16		636 265		
	20 25		636 272 641 047		
 <p>Удлиннитель рукоятки, для шарового крана модель 2143.8, <u>модель 2143.5</u></p>	L				
	25 хромированный		584 894		
 <p>Комплект запасных частей, для шарового крана модель 2143.8, <u>модель 2143.9</u></p>	DN				
	15	10	584 887		
 <p>Монтажный комплект, с розеткой, с настенным уплотнением и ручкой, для шарового крана модель 2143.8, <u>модель 2143.60</u></p>	DN				
	15	20	584 900		





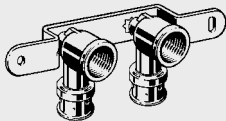
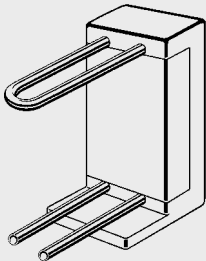
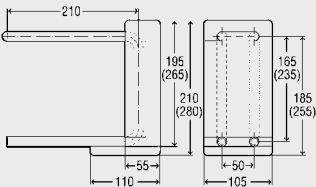
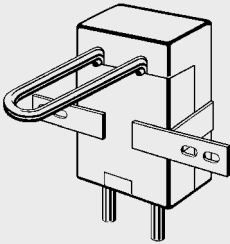

L4

		Размеры	шт.	№ артикула		
	<p>Монтажный комплект, с розеткой, с настенным уплотнением и ручкой, для шарового крана модель 2143.8, <u>модель 2143.61</u></p>	DN				
		15	10	584 917		
	<p>Монтажный комплект, с розеткой, с настенным уплотнением и ручкой, для шарового крана модель 2143.8, <u>модель 2143.62</u></p>	DN				
		15*	10	584 924		

	Размеры	шт.	№ артикула
<p>Отопление: Коллектора и комплектующие с <u>SC-Contur</u></p>  <p>Тройник-пересечение Pexfit Pro, латунь, <u>модель 4749</u></p>	<p>d x d x d</p> <p>14 16 16 x 14 x 16 20 x 14 x 20 20 x 16 x 20</p>		<p>610 012 610 043 610 029 610 067 636 289</p>
 <p>Соединительный уголок для радиатора Pexfit Pro, для настенного и напольного крепления, уголок из меди, подключение - бронза, <u>модель 4775.21P</u></p>	<p>d x d x T x H</p> <p>16 x 15 x 52 x 350</p>		<p>645 083</p>
 <p>Радиаторный уголок, пара Pexfit Pro, для напольного или настенного крепления, уголок из меди, подключение-бронза, <u>модель 4777</u></p>	<p>d x d x T x H</p> <p>16 x 15 x 52 x 350</p>		<p>645 090</p>

L4

	Размеры	шт.	№ артикула
 <p>Монтажный узел для подключения радиаторов межосевое расстояние 35/45/50 мм <u>модель 4723.1</u></p>	<p>d x Rp</p> <p>16 x 1/2</p>		682 651
 <p>Блок подсоединения радиатора, нержавеющая сталь, 15 мм, в изолирующем коробе, для подсоединения радиатора со стороны стены, после завершения отделочных работ, <u>модель 1097.6</u></p> 	<p>высота соединения</p> <p>185 255</p>		364 045 379 698
 <p>Блок для подключения радиаторов, труба 15 мм из нержавеющей стали, с изолирующим боксом, для подключения радиаторов из стены, регулируется по высоте, для монтажа радиаторов после окончания отделочных работ, <u>модель 1097.9</u></p>	<p>d x H</p> <p>15 x 150</p>		586 379



	Размеры	шт.	№ ар-тикула		
 <p>Переходник НР, никелированный, для медных и стальных труб, <u>модель 94576.1</u></p>	d x G 15 x 1/2	10	112 059		
 <p>Присоединение, для стальных или медных труб, еврокonus 3/4", <u>модель 94385.2</u></p>	d 15	10	636 050		
 <p>Переходник ВР, никелированный, для медных и стальных труб, <u>модель 94385.1</u></p>	d 15	10	105 358		
 <p>Подключение к коллектору для РВ или РЕХс труб Fonterra, еврокonus 3/4, <u>модель 1037</u></p>	d x G 14 x 3/4* 16 x 3/4	10 10	614 515 614 522		
 <p>Присоединительный набор Pexfit Pro, никелированное, для Pexfit / Pexfit Pro труб, <u>модель 1019</u></p>	d x s 16x3/4 18x3/4*	10 10	356 682 356 699		
 <p>Комплект переходников, для присоединения нижнего узла подключения к радиатору с внутренней резьбой 1/2", самоуплотняющиеся, <u>модель 1096.8</u></p>	G x G 1/2 x 3/4	10	357 122		
 <p>Комплект переходников, для присоединения нижнего узла подключения к радиатору с внутренней резьбой 3/4", самоуплотняющиеся, <u>модель 1096.9</u></p>	G 3/4		308 872		



* = поставка только из складского запаса

	Размеры	шт.	№ артикула		
 <p>Колено для ввода труб, для напольного подключения, <u>модель 1072.3</u></p>	для d 14–16	10	309 855		
 <p>Розетка, для радиаторов с настенным или напольным подключением, <u>модель 1079.1</u></p>	L x B x H x d 60 x 45 x 10 x 17	10	351 694		
 <p>Двойная розетка, для радиаторов с настенным или напольным подключением, межосевое расстояние 50 мм, <u>модель 1079.3</u></p>	L x B x H x d 110 x 60 x 10 x 17	10	351 748		
 <p>Розетка, для радиаторов с настенным или напольным подключением <u>модель 2779.1</u></p>	L x B x H x d 60 x 45 x 10 x 18	10	586 348		
 <p>Двойная розетка, для радиаторов с настенным или напольным подключением, межосевое расстояние 50 мм <u>модель 2779.3</u></p>	L x B x H x d 110 x 60 x 10 x 18	10	586 355		
 <p>Блок нижнего подключения к радиатору, угловое, покрытие никель с возможностью отключения, используется совместно с переходниками моделей 1096.8 или 1096.9, <u>модель 1097.5</u></p>	соединение x межосевое расстояние 3/4" x 50 мм	5	359 133		



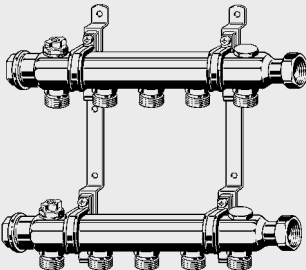

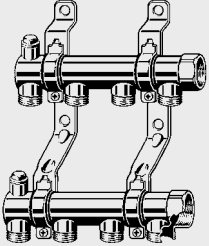
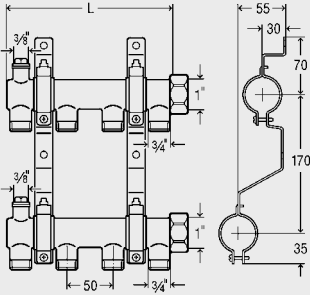
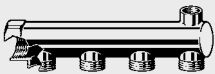
	Размеры	шт.	№ артикула		
 <p>Узел нижнего подключения к радиатору, для использования вместе с радиаторным блоком мод.1097.6 и 1097.9, с возможностью отключения, покрытие-никель, модель <u>1097.7</u>.</p>	d 15	5	364 052		
 <p>Присоединительный комплект для отопительного прибора, никелированный, с возможностью отключения, с резьбовыми соединениями для комплекта переходников 1022.6 и 1022.5, модель <u>2272.5</u></p>	размер x длина 3/4 x 120/120		360 399		
 <p>Комплект переходников, для подключения радиаторов с внутренней резьбой, модель <u>1022.6</u></p>	R x G 1/2 x 3/4		153 687		
 <p>Комплект переходников, для подключения радиаторов с наружной резьбой, модель <u>1022.5</u></p>	G x G 3/4 x 3/4		137 342		

L4

	Размеры	шт.	№ артикула		
 <p>Автоматический воздухоотводчик, модель <u>1028.1</u></p>	R 3/8 1/2		125 462 610 685		
 <p>Ручной воздухоотводчик, для коллектора модели 1056-691, модель <u>1029</u></p>	R 3/8		122 812		
 <p>Вентиляционный комплект Для коллектора модель <u>1028</u></p>	R 3/8		259 440		
 <p>Коллектор для отопления, из нержавеющей стали, для радиаторов, с евроконусом, с накидной гайкой G 1, с оцинкованными кронштейнами, левостороннее и правостороннее подключение и воздухоотводчиком, с отверстием 1/2 для присоединения измерительных устройств, модель <u>1078</u></p>	n 2 3 4 5 6 7 8 9 10 11 12		586 225 586 232 586 249 587 550 587 567 587 574 587 581 587 598 587 604 587 611 587 628		

	Размеры	шт.	№ артикула	
 <p>Коллектор для отопления, латунь, внутренняя резьба, в комплект входят оцинкованные кронштейны со звукопоглощающими вставками, с пробками для спуска воздуха 3/8", <u>модель 1052</u></p> 	выходы коллектора х общая длина 3-кр. х 130 4-кр. х 180 5-кр. х 230 6-кр. х 280 7 х 330 8 х 380 9 х 430 10 х 480 11 х 530* 12 х 580*	5 5 5 5 5 5 5 5	138 615 113 377 137 540 115 302 143 695 120 924 151 317 130 923 159 283 144 920	
	 <p>Коллектор для отопления, латунь, с внутренней резьбой 1", с выходом для воздухоотводчика 3/8", выходы НР 3/4", для использования с 2722Р, <u>модель 1056-691</u></p>	выходы коллектора/ длина коллектора 3-кр. / 130 4-кр./180		133 870 110 697
		 <p>Коллектор, латунь, с внутренней и наружной резьбой 1", выходы НР 3/4", <u>модель 1057</u></p>	выходы коллектора х общая длина 2-кр. / 100 4-кр. / 200	

* = поставка только из складского запаса

		Размеры	шт.	№ артикула		
Комплектующие						
	Пресс-гильза Рехфит Pro, нержавеющая сталь, с прокладкой и фиксатором, <u>модель 4711.5</u>	d				
		14	5	656 997		
		16	5	656 973		
		18	5	657 000		
		20	5	656 980		
25	5	657 017				
	Трубный хомут, из нейлона, <u>модель 2035.5</u> для крепления труб на сыром бетоне, длина 60 мм, для прокладки на изоляции длиной 80 или 110 мм	для PE-Хс труб в защитной трубе x отверстие x длина				
		(16/20) 8 x 60	250	193 485		
		(16/20) 8 x 80	50	100 759		
(16/20) 8 x 110	50	308 155				
	Трубный хомут, из нейлона, 50 мм, <u>модель 2035.6</u> для крепления труб на сыром бетоне, длина 60 мм, для прокладки на изоляции длиной 80 или 110 мм	для PE-Хс труб в защитной оболочке x отверстие x длина				
		(16/20) 8 x 60	100	193 492		
		(16/20) 8 x 80	50	101 886		
(16/20) 8 x 110	50	308 131				
	Защитная насадка, из пластмассы, <u>модель 2036</u>	d				
		16				
		синий	10	102 074		
		красный	10	102 302		
20						
синий	10	109 448				
красный	10	110 796				
	Опрессовочная заглушка, с уплотнением, из пластмассы, с металлической резьбовой вставкой, стойкая к горячей воде, только для испытаний на герметичность, <u>модель 1516.113</u>	G				
		3/8	10	116 644		
		1/2	10	100 766		
		3/4	10	107 666		

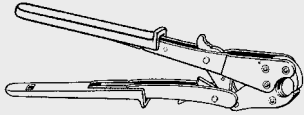
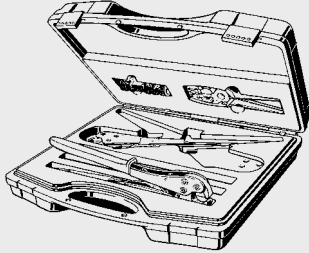
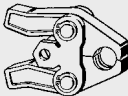
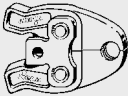
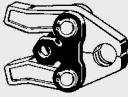
	Размеры	шт.	№ артикула		
Инструменты и комплектующие					
 <p>Ручной пресс-инструмент Pexfit Pro, для пресс-соединений, модель 2782.5</p>	для пресс-соединений -Ø				
	14		611 378		
	16		483 456		
	18		611 866		
	20		644 956		
25		483 470			
 <p>Набор инструментов Pexfit Pro, в чемодане, ручной пресс-инструмент 16 и 20 мм, калибратор 14/25 мм, модель 4780.4</p>			656 874		
 <p>Пресс-клещи, подходят для РЕХс труб системы Pexfit Pro, совместимы с пресс-инструментом Viega, пресс-пистолетами Ridgid, Geberit, модель 2799.7</p> <p>Пресс-клещи 12 мм совместимы с РВ трубой системы Fonterra.</p>	для пресс-соединений -Ø				
	14		611 385		
	16		425 319		
	18		611 354		
	20		425 326		
	25		446 192		
	32		591 052		
	40		590 925		
50		590 932			
63		590 949			
 <p>Пресс-клещи Pexfit Pro, для аккумуляторных пресс-инструментов Viega Picco, для диаметров РВ 16-25 мм, модель 2784.7</p>	для d				
	14		611 859		
	16		556 297		
	18		611 361		
	20		490 980		
25		490 997			
 <p>Пресс-клещи для аккумуляторного пресс-инструмента Picco, для опрессовки РВ труб Fonterra 12 x 1,3; 15 x 1,5; и РЕ-Хс труб Fonterra 17 x 2,0; 20 x 2,0; 25 x 2,3, модель 2484.7</p>	для пресс-соединений -Ø				
32		657 192			

L4

	Размеры	шт.	№ артикула		
 <p>Ручной инструмент Ручной трубогиб для Viega PE-Xc/Al/PE-Xc-труб, радиус изгиба - 2 x d, модель 5331</p>	для d 16		586 393		
 <p>Трубрез, для пластиковых труб, модель 2191</p>	для труб диаметром 16–40 25–63		571 368 571 375		
 <p>Запасное лезвие, для трубреза модель 2191, модель 2191.1</p>	для труб диаметром 16–63		571 801		
 <p>Ножницы, для PE-Xc-труб, модель 2040</p>	мм до 32 мм		117 047		
 <p>Нож, для ножниц к PE-Xc-трубам, модель 2040-404</p>			139 230		
 <p>Ножницы, для всех пластиковых труб Viega, с резакром для защитной оболочки трубы, модель 5341</p>	для труб d 12–25		652 005		
 <p>Запасное лезвие, для модели 5341, модель 5341.6</p>			653 620		

	Размеры	шт.	№ артикула		
 <p>Резак, для защитной гофротрубы, <u>модель 2041.5</u></p>	мм 15-42 мм		446 475		
 <p>Калибратор Pexfit Pro, <u>модель 4739.1</u></p>	для d 14/16/18/20/25		640 033		
 <p>Калибратор, для калибрования трубы Pexfit Pro Fosta 32 и 40 мм, <u>модель 2739.3</u></p>	для d 32 + 40		599 195		
 <p>Калибратор, для калибрования и удаления грата, <u>модель 2139.2</u></p>	для d 50 + 63		583 187		

L4

