

Каталог 2012/2013

Канализационная арматура

V5 Комплектующие

V5



viega





ЕАН-код

ЕАН-номер состоит из постоянного кода изготовителя 4015211 и соответствующего шестизначного артикульного номера, например 305 611. При замене последних шести цифр номера на номер артикула получается ЕАН-код.



Содержание

<u>Комплектующие группа V1:</u>	
Multiplex	5
Rotaplex (с 2004 года)	9
Multiplex Trio	13
Multiplex Trio (дизайнерское исполнение)	18
Rotaplex Trio	22
Rotaplex Trio (дизайнерская версия)	26
Simplex	29
Трубный прерыватель	32
Temporex (1997-2001 год)	34
Temporex (с 2001 года)	36
Temporex (с 2006 года)	38
Temporex Plus	40
Domoplex (с 1996 года)	42
Multiplex Trio F	43
Rotaplex Trio F	43
Запасные детали	44
<u>Комплектующие группа V2:</u>	
Запасные детали	47
<u>Комплектующие группа V3:</u>	
Комплектующие (разные)	51
<u>Комплектующие группа V4:</u>	
Запасные детали	53

	Размеры	шт.	№ артикула		
Комплектующие группа V1: Multiplex					
	наружный-Ø 76 x 48,5 x 5	10	398 385		
	Уплотнительное кольцо, для перелива Citaplex, Multiplex и Multiplex Trio, Rotaplex и Rotaplex Trio, рис. 1, <u>модель 9959.4</u>				
			655 457		
	Фланец, для крепления перелива Multiplex M3/M4 и Rotaplex R3/R4, рис. 2, <u>модель 6154.108</u>				
			143 138		
	Фланец, для крепления перелива Multiplex и Rotaplex, рис. 2, <u>модель 6168-236</u>				
			477 608		
	Фланец, для крепления перелива Multiplex (старая модель), рис. 2, <u>модель 9784.3-236</u>				
			280 949		
	Розетка Visign M1/R1, для Multiplex и Rotaplex, рис. 3, <u>модель 6162.02</u>				
			554 118		
	Розетка Visign M2/R2, для Multiplex и Rotaplex, рис. 3, <u>модель 6162.07</u>				
			632 250		
	Розетка Visign M3/R3, для Multiplex и Rotaplex, рис. 3, <u>модель 6154.09</u>				
			632 267		
	Розетка Visign M4/R4, для Multiplex и Rotaplex, рис. 3, <u>модель 6155.09</u>				

V5

		Размеры	шт.	№ артикула		
	Клапан Visign M1/MT1 , для Multiplex и Multiplex Trio, рис. 5, <u>модель 6162.03</u>	хромированный		280 925		
	Клапан Visign M2/MT2 , для Multiplex и Multiplex Trio, рис. 5, <u>модель 6162.08</u>	хромированный		554 156		
	Клапан , для Simplex, покрытие-хром, <u>модель 6168-035</u>	хромированный		215 392		
	Профильное уплотнение , резина, для клапана Multiplex и Multiplex Trio, рис. 6, <u>модель 6162-268</u>	наружный- \varnothing x внутренний- \varnothing 42 x 26 x 5		104 740		
	Винт , для крепления чашки выпуска Multiplex и Multiplex Trio, рис. 7, <u>модель 6162.45-593</u>	M x L M12 x 28		122 485		
	Чашка для выпуска , из латуни, для Multiplex и Multiplex Trio, рис. 8, <u>модель 6162-955</u>	\varnothing x H 70 x 16 хромированный		119 812		
	Профильная прокладка , для верхней части выпуска Multiplex и Multiplex Trio, рис. 9, <u>модель 6162.473</u>	наружный- \varnothing 76 x 43,5 x 21		398 378		

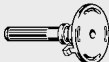

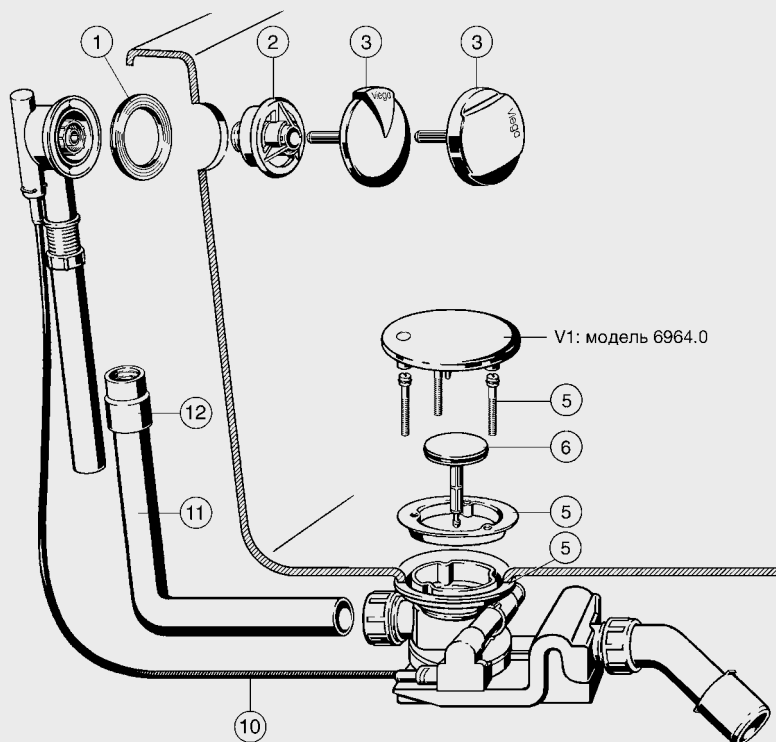

	Размеры	шт.	№ артикула		
 <p>Тросовый механизм, тросик из нержавеющей стали, подходит к Multiplex, Multiplex Trio, Rotaplex и Rotaplex Trio, рис. 10,</p> <p>для стандартных ванн, <u>модель 6162-152</u></p> <p>для специальных моделей, <u>модель 6163-152</u></p> <p>для специальных моделей, <u>модель 6165-152</u></p>	длина в мм				
	540		135 027		
	725		160 418		
	1070		147 969		
 <p>Муфта, из резины, для соединения труб перелива сифонов Citaplex, Multiplex, Multiplex Trio, Rotaplex и Rotaplex Trio, рис.12, <u>модель 6167-417</u></p>	DN x d 32 x 28		117 245		
 <p>Винт, модель до 2005 года, для чашки выпуска Multiplex и Multiplex Trio, <u>модель 6151-912</u></p>	M x L M5 x 25		110 277		
 <p>Шток, из пластика, для поворотной розетки из латуни, для Multiplex (старой модели) , <u>модель 6162.45-608</u></p>	длина в мм 51,5		108 656		

Комплектующие сифонов для ванн
и душевых поддонов: Rotarlex (с 2004 года)

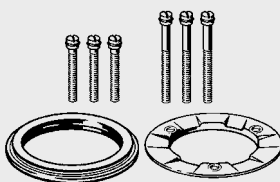

	Размеры	шт.	№ артикула		
Комплектующие группа V1: Rotaplex (с 2004 года)					
	наружный-Ø 76 x 48,5 x 5	10	398 385		
	Уплотнительное кольцо, для перелива Citaplex, Multiplex и Multiplex Trio, Rotaplex и Rotaplex Trio, рис. 1, <u>модель 9959.4</u>				
			655 457		
	Фланец, для крепления перелива Multiplex M3/M4 и Rotaplex R3/R4, рис. 2, <u>модель 6154.108</u>				
			143 138		
	Фланец, для крепления перелива Multiplex и Rotaplex, рис. 2, <u>модель 6168-236</u>				
	хромированный		280 949		
	Розетка Visign M1/R1, для Multiplex и Rotaplex, рис. 3, <u>модель 6162.02</u>				
	хромированный		554 118		
	Розетка Visign M2/R2, для Multiplex и Rotaplex, рис. 3, <u>модель 6162.07</u>				
	хромированный		632 250		
	Розетка Visign M3/R3, для Multiplex и Rotaplex, рис. 3, <u>модель 6154.09</u>				
	хромированный		632 267		
	Розетка Visign M4/R4, для Multiplex и Rotaplex, рис. 3, <u>модель 6155.09</u>				

V5





	Размеры	шт.	№ артикула		
 <p>Набор крепежа, для Rotaplex и Rotaplex Trio, рис. 5, <u>модель 6142.91</u></p>			575 403		
 <p>Клапан, для Rotaplex и Rotaplex Trio, рис. 6, <u>модель 6142.90</u></p>			575 397		
 <p>Тросовый механизм, тросик из нержавеющей стали, подходит к Multiplex, Multiplex Trio, Rotaplex и Rotaplex Trio, рис. 10, для специальных моделей, <u>модель 6163-152</u> для специальных моделей, <u>модель 6165-152</u></p>	длина в мм		160 418		
		725	147 969		
		1070			
 <p>Труба перелива, для Citaplex, Multiplex, Multiplex Trio, также для Rotaplex и Rotaplex Trio, рис. 11, для нестандартных ванн, <u>модель 6163.45-651</u> для нестандартных ванн, <u>модель 6165</u></p>	L x L		121 556		
		310 x 230	167 899		
		660 x 300			
 <p>Муфта, из резины, для соединения труб перелива сифонов Citaplex, Multiplex, Multiplex Trio, Rotaplex и Rotaplex Trio, рис.12, <u>модель 6167-417</u></p>	DN x d		117 245		
		32 x 28			

	Размеры	шт.	№ артикула
 <p>Вставка, к моделям до 2004 года, для Rotaplex и Rotaplex Trio, съёмная, с клапаном, <u>модель 6142</u></p>			450 434

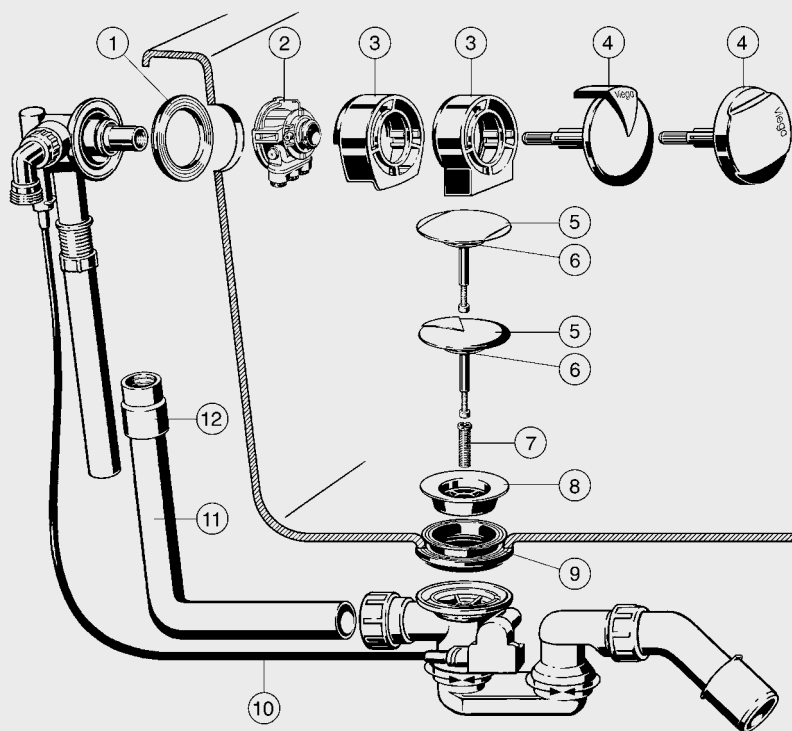
V5

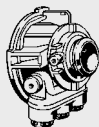
Комплектующие сифонов для ванн
и душевых поддонов: Multiplex Trio

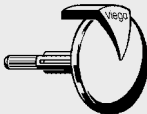
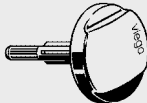



	Размеры	шт.	№ артикула		
Комплектующие группа V1: Multiplex Trio					
	наружный-Ø 76 x 48,5 x 5	10	398 385		
	Уплотнительное кольцо, для перелива Citaplex, Multiplex и Multiplex Trio, Rotaplex и Rotaplex Trio, рис. 1, <u>модель 9959.4</u>				
			575 779		
	Узел подачи воды, для моделей с 01/2006 года, для Multiplex Trio и Rotaplex Trio, с азратором, рис. 3, <u>модель 6161.90</u>				
	хромированный		333 287		
	Фланец MT1/RT1, для Multiplex Trio и Rotaplex Trio, рис. 3, <u>модель 6161.04</u>				
	хромированный		575 410		
	Фланец MT2/RT2, для Multiplex Trio и Rotaplex Trio рис. 3, <u>модель 6161.91</u>				
	хромированный		309 664		
	Розетка Visign MT1/RT1, для Multiplex Trio и Rotaplex Trio, рис. 4, <u>модель 6161.03</u>				
	хромированный		575 427		
	Розетка Visign MT2/RT2, для Multiplex Trio и Rotaplex Trio, рис. 4, <u>модель 6161.92</u>				
	хромированный		280 925		
	Клапан Visign M1/MT1, для Multiplex и Multiplex Trio, рис. 5, <u>модель 6162.03</u>				

V5

		Размеры	шт.	№ артикула		
	Клапан Visign M2/MT2 , для Multiplex и Multiplex Trio, рис. 5, <u>модель 6162.08</u>	хромированный		554 156		
	Профильное уплотнение , резина, для клапана Multiplex и Multiplex Trio, рис. 6, <u>модель 6162-268</u>	наружный- \varnothing х внутренний- \varnothing 42 x 26 x 5		104 740		
	Винт , для крепления чашки выпуска Multiplex и Multiplex Trio, рис. 7, <u>модель 6162.45-593</u>	M x L M12 x 28		122 485		
	Чашка для выпуска , из латуни, для Multiplex и Multiplex Trio, рис. 8, <u>модель 6162-955</u>	\varnothing x H 70 x 16 хромированный		119 812		
	Профильная прокладка , для верхней части выпуска Multiplex и Multiplex Trio, рис. 9, <u>модель 6162.473</u>	наружный- \varnothing 76 x 43,5 x 21		398 378		
	Тросовый механизм , тросик из нержавеющей стали, подходит к Multiplex, Multiplex Trio, Rotaplex и Rotaplex Trio, рис. 10, для стандартных ванн, <u>модель 6162-152</u> для специальных моделей, <u>модель 6163-152</u> для специальных моделей, <u>модель 6165-152</u>	длина в мм 540 725 1070		135 027 160 418 147 969		

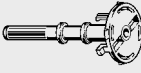
	Размеры	шт.	№ артикула		
 <p>Муфта, из резины, для соединения труб перелива сифонов Citaplex, Multiplex, Multiplex Trio, Rotaplex и Rotaplex Trio, рис.12, <u>модель 6167-417</u></p>	DN x d 32 x 28		117 245		
 <p>Прокладка, модель до 2005 года, для узла перелива, предотвращает царапание ванны, <u>модель 6161.22-597</u></p>	d x H 33 x 4		300 128		
 <p>Аэратор, для Multiplex Trio и Rotaplex Trio, <u>модель 6161.998</u></p>			581 640		
 <p>Крепежный набор, для аэратора модель 6161.998, <u>модель 6161.93</u></p>	M x L M4 x 43		587 017		
 <p>Аэратор, серия до 2005/2006 г., для Multiplex Trio и Rotaplex Trio, <u>модель 6161.229</u></p>			300 012		
 <p>Аэратор, серия с 2005/2006 г., со стабилизатором струи, для Multiplex Trio и Rotaplex Trio, <u>модель 6161.239</u></p>			351 076		
 <p>Винт, модель до 2005 года, для чашки выпуска Multiplex и Multiplex Trio, <u>модель 6151-912</u></p>	M x L M5 x 25		110 277		



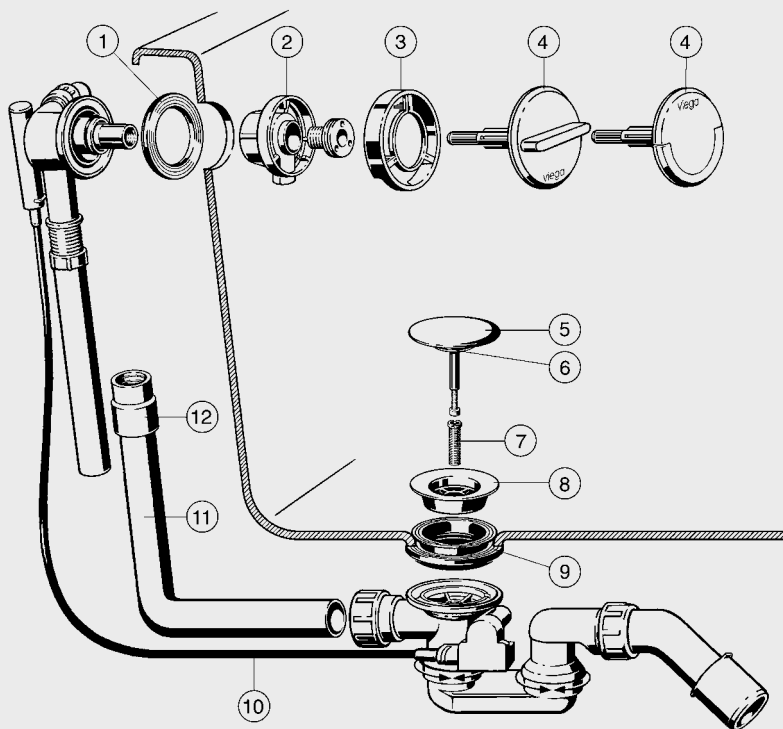

		Размеры	шт.	№ артикула		
	Шток, из пластика, для поворотной розетки из латуни, для Multiplex (более раннее исполнение), модель 6161.29-608	длина в мм 84		137 977		
	Накладка, для замены старого установленного комплекта на модель до 2002 года, модель 6161.99	*		312 213		
	Устройство для монтажа, для Multiplex Trio и Rotaplex Trio, модель 6161.96			632 342		

Комплектующие сифонов для ванн и душевых поддонов:
Multiplex Trio (дизайнерские)





V5

	Размеры	шт.	№ артикула		
Комплектующие группа V1: Multiplex Trio (дизайнерское исполнение)					
	внешний Ø 80 x 7,7		632 311		
	Уплотнительное кольцо, для перелива Multiplex Trio MT3/MT4, Rotaplex Trio RT3/RT4, рис. 1, <u>модель 6161.106</u>				
			632 304		
	Фланец, для Multiplex Trio MT3/MT4 и Rotaplex Trio RT3/RT4, с винтом, рис. 2, <u>модель 6161.107</u>				
			632 298		
	Фланец, для Multiplex Trio MT3/MT4 и Rotaplex Trio RT3/RT4, рис. 3, <u>модель 6161.108</u>				
	хромированный		632 274		
	Розетка Visign MT3/RT3, для Multiplex Trio и Rotaplex Trio, рис. 4, <u>модель 6161.109</u>				
	хромированный		632 281		
	Розетка Visign MT4/RT4, для Multiplex Trio и Rotaplex Trio, рис. 4, <u>модель 6161.159</u>				
	хромированный		215 392		
	Клапан, для Simplex, покрытие-хром, <u>модель 6168-035</u>				
	наружный-Ø x внутренний-Ø 42 x 26 x 5		104 740		
	Профильное уплотнение, резина, для клапана Multiplex и Multiplex Trio, рис. 6, <u>модель 6162-268</u>				

	Размеры	шт.	№ артикула		
 <p>Винт, для крепления чашки выпуска Multiplex и Multiplex Trio, рис. 7, <u>модель 6162.45-593</u></p>	<p>M x L M12 x 28</p>		122 485		
 <p>Чашка для выпуска, из латуни, для Multiplex и Multiplex Trio, рис. 8, <u>модель 6162-955</u></p>	<p>Ø x H 70 x 16 хромированный</p>		119 812		
 <p>Профильная прокладка, для верхней части выпуска Multiplex и Multiplex Trio, рис. 9, <u>модель 6162.473</u></p>	<p>наружный-Ø 76 x 43,5 x 21</p>		398 378		
 <p>Тросовый механизм, тросик из нержавеющей стали, подходит к Multiplex, Multiplex Trio, Rotaplex и Rotaplex Trio, рис. 10, для стандартных ванн, <u>модель 6162-152</u> для специальных моделей, <u>модель 6163-152</u> для специальных моделей, <u>модель 6165-152</u></p>	<p>длина в мм 540 725 1070</p>		135 027 160 418 147 969		
 <p>Муфта, из резины, для соединения труб перелива сифонов Citaplex, Multiplex, Multiplex Trio, Rotaplex и Rotaplex Trio, рис.12, <u>модель 6167-417</u></p>	<p>DN x d 32 x 28</p>		117 245		



V5



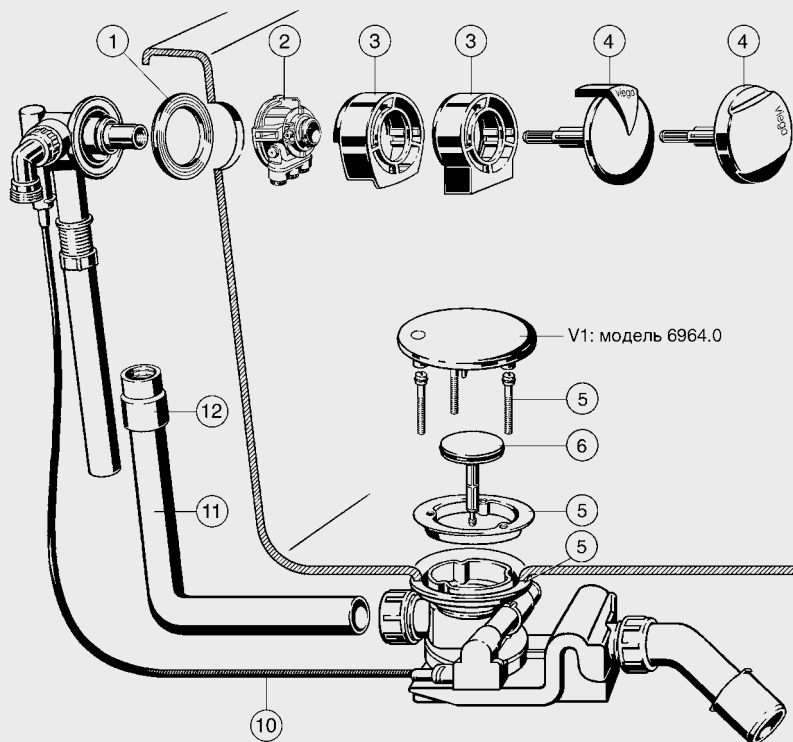

		Размеры	шт.	№ артикула
	<p>Винт, модель до 2005 года, для чашки выпуска Multiplex и Multiplex Trio, <u>модель 6151-912</u></p>	<p>M x L M5 x 25</p>	<p>110 277</p>	
	<p>Устройство для монтажа, для Multiplex Trio и Rotaplex Trio, <u>модель 6161.96</u></p>		<p>632 342</p>	

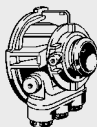
Комплектующие сифонов для ванн
и душевых поддонов:
Rotaplex Trio (с 2004 года)

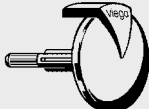
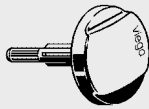
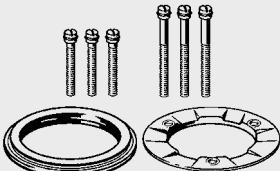

V5

	Размеры	шт.	№ артикула		
Комплекующие группа V1: Rotaplex Trio					
	<p>Уплотнительное кольцо, для перелива Citaplex, Multiplex и Multiplex Trio, Rotaplex и Rotaplex Trio, рис. 1, <u>модель 9959.4</u></p>	<p>наружный-Ø 76 x 48,5 x 5</p>	10	398 385	
	<p>Узел подачи воды, для моделей с 01/2006 года, для Multiplex Trio и Rotaplex Trio, с азратором, рис. 3, <u>модель 6161.90</u></p>			575 779	
	<p>Фланец MT1/RT1, для Multiplex Trio и Rotaplex Trio, рис. 3, <u>модель 6161.04</u></p>	хромированный		333 287	
	<p>Фланец MT2/RT2, для Multiplex Trio и Rotaplex Trio рис. 3, <u>модель 6161.91</u></p>	хромированный		575 410	
	<p>Розетка Visign MT1/RT1, для Multiplex Trio и Rotaplex Trio, рис. 4, <u>модель 6161.03</u></p>	хромированный		309 664	
	<p>Розетка Visign MT2/RT2, для Multiplex Trio и Rotaplex Trio, рис. 4, <u>модель 6161.92</u></p>	хромированный		575 427	
	<p>Набор крепежа, для Rotaplex и Rotaplex Trio, рис. 5, <u>модель 6142.91</u></p>			575 403	

	Размеры	шт.	№ артикула		
 <p>Клапан, для Rotaplex и Rotaplex Trio, рис. 6, <u>модель 6142.90</u></p>			575 397		
 <p>Тросовый механизм, тросик из нержавеющей стали, подходит к Multiplex, Multiplex Trio, Rotaplex и Rotaplex Trio, рис. 10, для специальных моделей, <u>модель 6163-152</u> для специальных моделей, <u>модель 6165-152</u></p>	длина в мм		160 418		
	725		147 969		
	1070				
 <p>Труба перелива, для Citaplex, Multiplex, Multiplex Trio, также для Rotaplex и Rotaplex Trio, рис. 11, для нестандартных ванн, <u>модель 6163.45-651</u> для нестандартных ванн, <u>модель 6165</u></p>	L x L		121 556		
	310 x 230		167 899		
	660 x 300				
 <p>Муфта, из резины, для соединения труб перелива сифонов Citaplex, Multiplex, Multiplex Trio, Rotaplex и Rotaplex Trio, рис.12, <u>модель 6167-417</u></p>	DN x d		117 245		
	32 x 28				
 <p>Прокладка, модель до 2005 года, для узла перелива, предотвращает царапание ванны, <u>модель 6161.22-597</u></p>	d x H		300 128		
	33 x 4				

V5

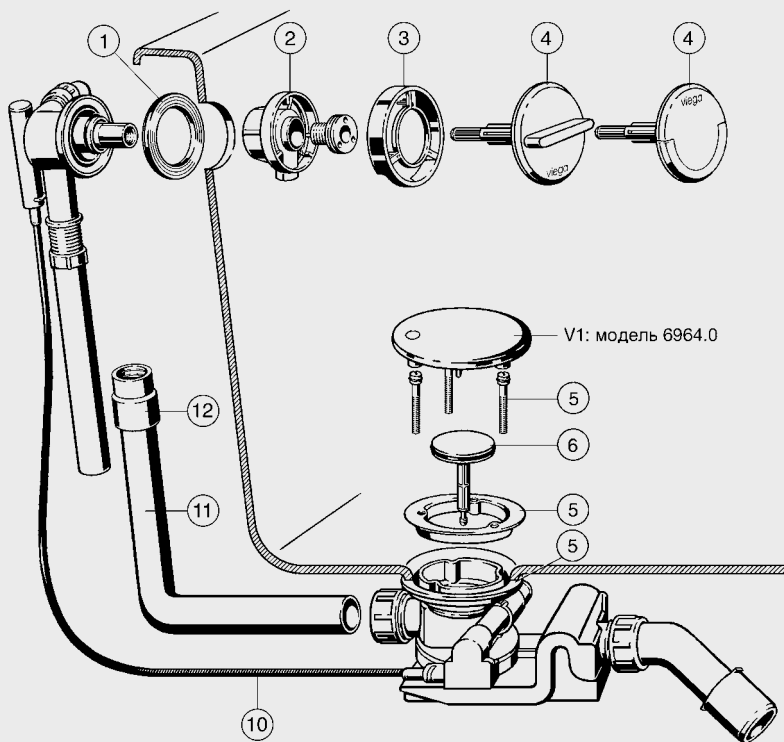

		Размеры	шт.	№ артикула		
	Аэратор, для Multiplex Trio и Rotaplex Trio, <u>модель 6161.998</u>			581 640		
	Крепежный набор, для аэратора модель 6161.998, <u>модель 6161.93</u>	M x L M4 x 43		587 017		
	Аэратор, серия до 2005/2006 г., для Multiplex Trio и Rotaplex Trio, <u>модель 6161.229</u>			300 012		
	Аэратор, серия с 2005/2006 г., со стабилизатором струи, для Multiplex Trio и Rotaplex Trio, <u>модель 6161.239</u>			351 076		
	Вставка, к моделям до 2004 года, для Rotaplex и Rotaplex Trio, съёмная, с клапаном, <u>модель 6142</u>			450 434		

Комплектующие сифонов для ванн и душевых поддонов:
Rotarplex Trio (дизайнерская версия)



V5

	Размеры	шт.	№ артикула		
Комплектующие группа V1: Rotaplex Trio (дизайнерская версия)					
	внешний Ø 80 x 7,7		632 311		
	Уплотнительное кольцо, для перелива Multiplex Trio MT3/MT4, Rotaplex Trio RT3/RT4, рис. 1, <u>модель 6161.106</u>				
			632 304		
	Фланец, для Multiplex Trio MT3/MT4 и Rotaplex Trio RT3/RT4, с винтом, рис. 2, <u>модель 6161.107</u>				
			632 298		
	Фланец, для Multiplex Trio MT3/MT4 и Rotaplex Trio RT3/RT4, рис. 3, <u>модель 6161.108</u>				
	хромированный		632 274		
	Розетка Visign MT3/RT3, для Multiplex Trio и Rotaplex Trio, рис. 4, <u>модель 6161.109</u>				
	хромированный		632 281		
	Розетка Visign MT4/RT4, для Multiplex Trio и Rotaplex Trio, рис. 4, <u>модель 6161.159</u>				
			575 403		
	Набор крепежа, для Rotaplex и Rotaplex Trio, рис. 5, <u>модель 6142.91</u>				
			575 397		
	Клапан, для Rotaplex и Rotaplex Trio, рис. 6, <u>модель 6142.90</u>				

	Размеры	шт.	№ артикула	
 <p>Тросовый механизм, тросик из нержавеющей стали, подходит к Multiplex, Multiplex Trio, Rotaplex и Rotaplex Trio, рис. 10,</p> <p>для стандартных ванн, <u>модель 6162-152</u></p> <p>для специальных моделей, <u>модель 6163-152</u></p> <p>для специальных моделей, <u>модель 6165-152</u></p>	длина в мм			
	540		135 027	
	725		160 418	
	1070		147 969	
 <p>Муфта, из резины, для соединения труб перелива сифонов Citaplex, Multiplex, Multiplex Trio, Rotaplex и Rotaplex Trio, рис.12, <u>модель 6167-417</u></p>	DN x d 32 x 28		117 245	
 <p>Устройство для монтажа, для Multiplex Trio и Rotaplex Trio, <u>модель 6161.96</u></p>			632 342	

V5

**Комплектующие сифонов для ванн и душевых поддонов:
Simplex**

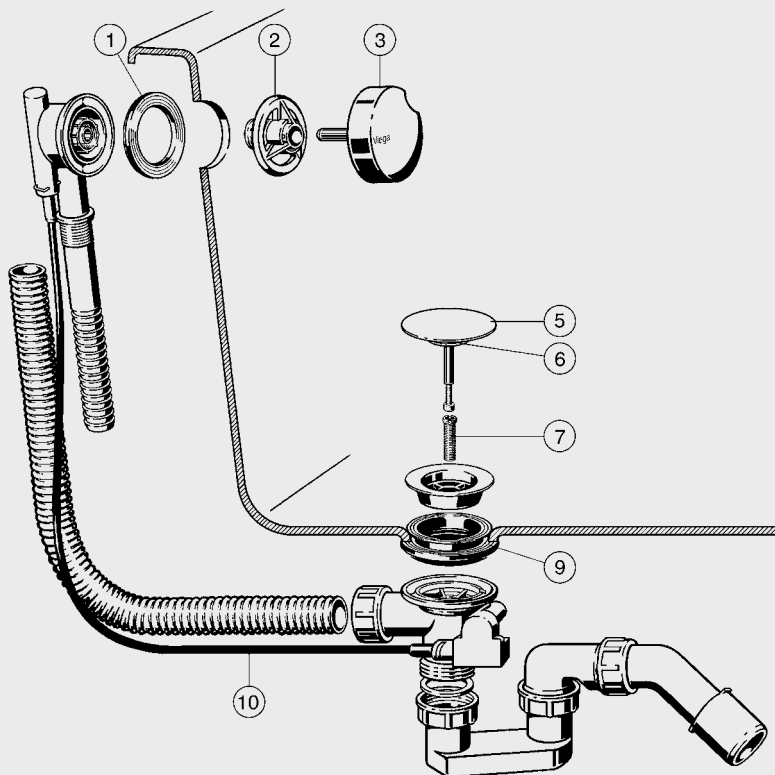

	Размеры	шт.	№ артикула		
Комплектующие группа V1: Simplex					
	наружный-Ø 76 x 48,5 x 5	10	398 385		
	Уплотнительное кольцо, для перелива Citaplex, Multiplex и Multiplex Trio, Rotaplex и Rotaplex Trio, рис. 1, <u>модель 9959.4</u>				
			477 608		
	Фланец, для крепления перелива Multiplex (старая модель), рис. 2, <u>модель 9784.3-236</u>				
	хромированный*		142 407		
	Розетка, для Simplex, <u>модель 6162.45-905</u>				
	хромированный		215 392		
	Клапан, для Simplex, покрытие-хром, <u>модель 6168-035</u>				
	наружный-Ø x внутренний-Ø 42 x 26 x 5		104 740		
	Профильное уплотнение, резина, для клапана Multiplex и Multiplex Trio, рис. 6, <u>модель 6162-268</u>				
	M x L M12 x 28		122 485		
	Винт, для крепления чашки выпуска Multiplex и Multiplex Trio, рис. 7, <u>модель 6162.45-593</u>				
	наружный-Ø 76 x 43,5 x 21		398 378		
	Профильная прокладка, для верхней части выпуска Multiplex и Multiplex Trio, рис. 9, <u>модель 6162.473</u>				

* = поставка только из складского запаса

		Размеры	шт.	№ артикула
	<p>Тросовый механизм, тросик из нержавеющей стали, подходит к Multiplex, Multiplex Trio, Rotarplex и Rotarplex Trio, рис. 10,</p>	длина в мм		
	<p>для стандартных ванн, <u>модель 6162-152</u></p> <p>для специальных моделей, <u>модель 6163-152</u></p>	540		135 027
		725		160 418

Комплектующие сифонов для ванн
и душевых поддонов:
Трубный прерыватель

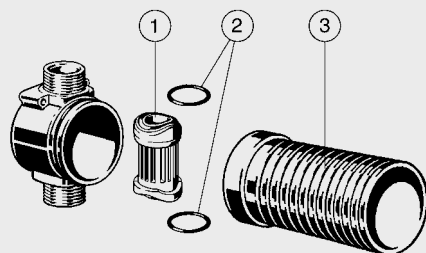

	Размеры	шт.	№ артикула		
 <p>Комплектующие группа V1: Трубный прерыватель</p> <p>Вставка, для трубного прерывателя, рис. 1, <u>модель 6161.82</u></p>			137 588		
 <p>Комплект уплотнительных колец, для трубного прерывателя, рис. 2, <u>модель 6161.84</u></p>	d x s 24 x 2,5		429 287		
 <p>Насадка, (укорачиваемая), рис. 3, <u>модель 6161.8-117</u></p>	d x L 54 x 100		160 623		
 <p>Адаптер, для трубного прерывателя и к соединительному комплекту, для испытания давлением, <u>модель 6161.83</u></p>			147 051		

**Комплектующие сифонов для ванн
и душевых поддонов:
Temporex (1997-2001)**

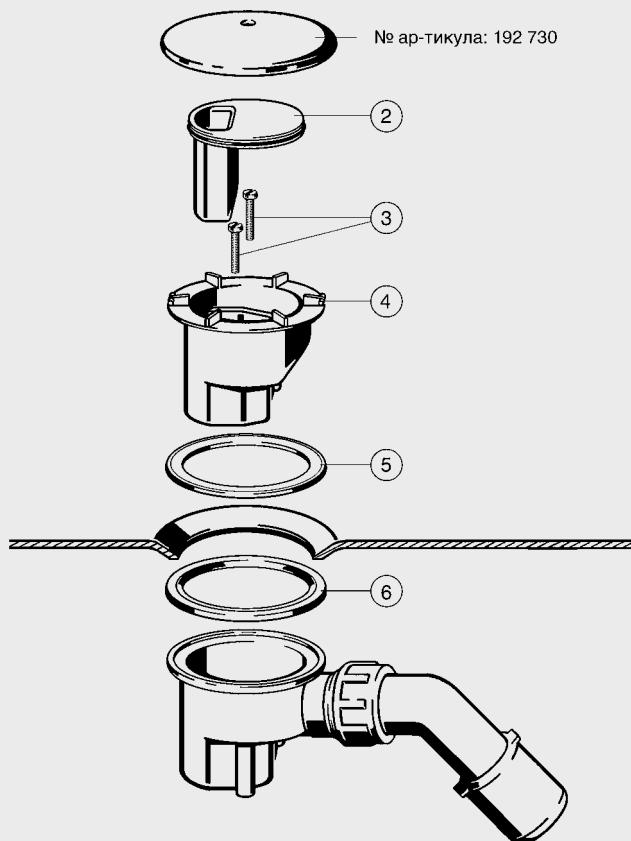

V5

	Размеры	шт.	№ артикула		
 <p>Комплектующие группа V1: Терморех (1997-2001 год)</p> <p>Съемная вставка, для моделей 1997-2001 года, рис. 2, <u>модель 6956.1-821</u></p>			318 260		
 <p>Комплект винтов, для крепления верхней части корпуса модели 1997-2001 года, рис. 3, <u>модель 6956.1-90С</u></p>	*		324 476		
 <p>Верхняя часть корпуса, для моделей 1997-2001 года, рис. 4, <u>модель 6956.1-253</u></p>	Ø x H 110 x 82		318 284		
 <p>Прокладка, для моделей 1997-2001 года, <u>модель 6956.1-182</u></p> <p>¹⁾рис. 5 (поверх ванны) ²⁾рис. 6 (снизу ванны)</p>	Ø x Ø 115 x 88 ¹ 114 x 86 ²		318 321 318 314		
 <p>Съемная вставка, для моделей до 1996 года, <u>модель 6956-632</u></p>	*		177 829		
 <p>Фланец, для моделей до 1996 года, <u>модель 6956-820</u></p>	Ø x Ø 113 x 61		192 204		

Комплектующие сифонов для ванн
и душевых поддонов:
Temporex (с 2001 года)

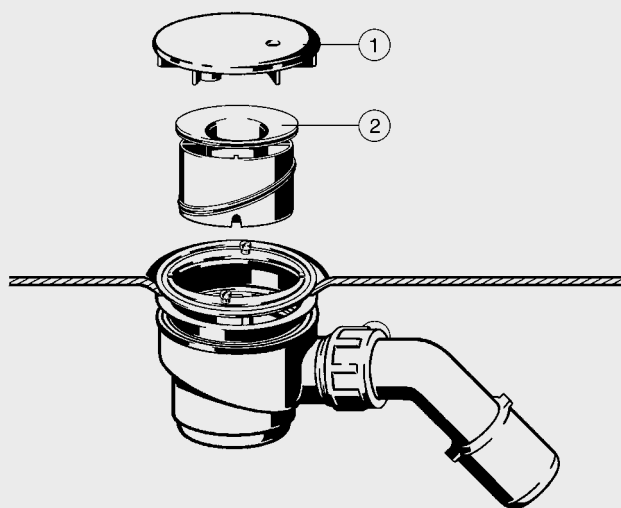

V5

	Размеры	шт.	№ артикула		
 <p>Комплектующие группа V1: Temporex (с 2001 года)</p> <p>Монтажный комплект, накладка с винтами (состоит из хромированных винтов с уплотнением и хромированной накладки), для модели с 2001 года, рис. 1, <u>модель 6958.99</u></p>	<p>Ø</p> <p>112</p>		581 633		
 <p>Съемная вставка, модель с 2001 года, рис. 2, <u>модель 6958.1-821</u></p>			450 229		
 <p>Сито, для Temporex модель 6958, <u>модель 6958.96</u></p>			625 221		

**Комплектующие сифонов для ванн
и душевых поддонов:
Temporex (с 2006 года)**

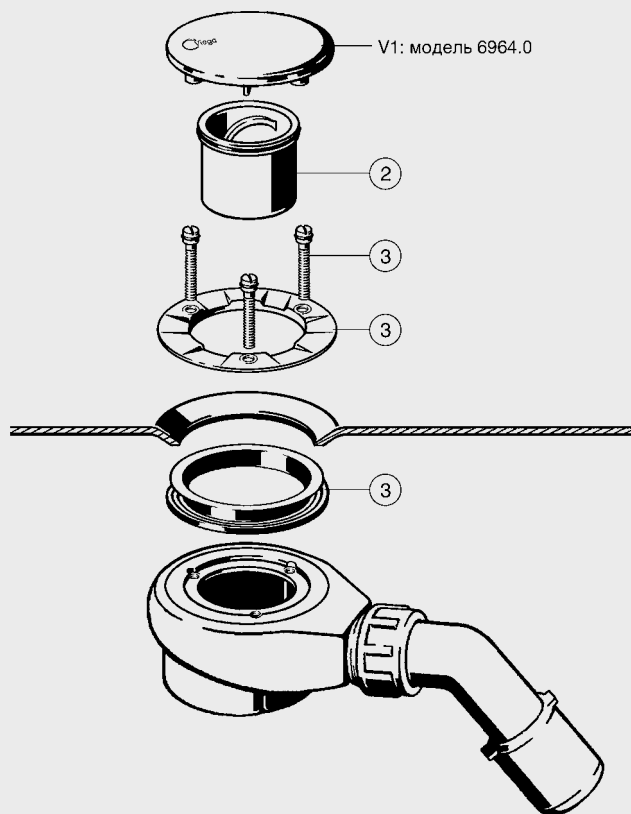



V5

	Размеры	шт.	№ артикула		
 <p>Комплектующие группа V1: Темпорлекс (с 2006 года)</p> <p>Съемная вставка, рис. 2, модель 6961.99</p>			582 982		
 <p>Комплектующие, для отверстия 90 мм Ø, (состоит из болтов, фланца и профильной прокладки), рис. 3, модель 6960.98</p>			582 975		
 <p>Профильная прокладка, для сливного отверстия-Ø 90 мм, модель 6961.95</p>	внешний-Ø x высота 116 x 81 x 4,5 116 x 90 x 15 116 x 90 x 26,5		632 656 632 663 632 670		
 <p>Комплект болтов, подходит к Rotaplex, Rotaplex Trio, Темпорлекс и Domoplex, модель 6961.94</p>	M x L M5 x 30 M5 x 42 M5 x 78		632 687 632 694 632 700		
 <p>Пробка, для Темпорлекс и Темпорлекс Plus, модельный ряд 2010, модель 6961.93</p>	Ø 30		675 387		
 <p>Съемный грязеуловитель, для сифона Темпорлекс, модель 6961.96</p>			582 951		

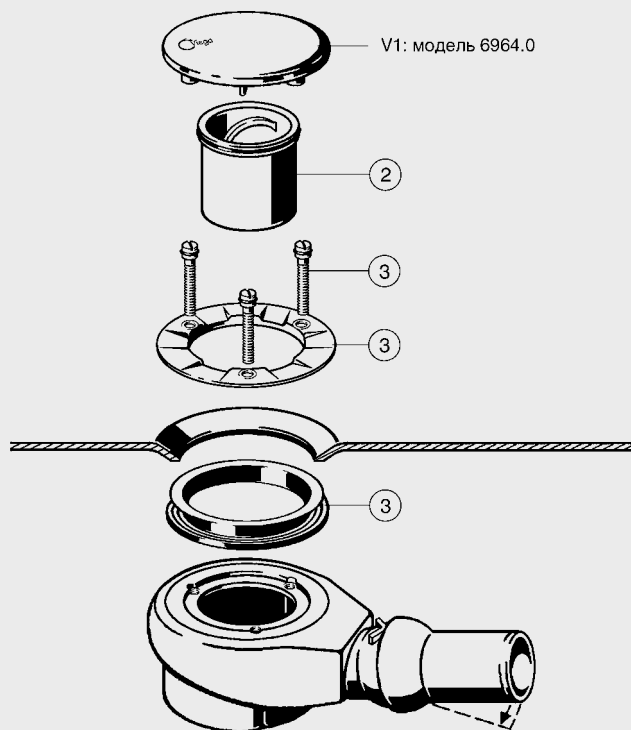
Комплектующие сифонов для ванн и душевых поддонов:
Temporex Plus

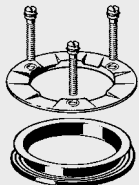
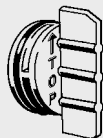

V5

	Размеры	шт.	№ артикула		
 <p>Комплектующие группа V1: Temporex Plus</p> <p>Съемная вставка, рис. 2, <u>модель 6960.99</u></p>			582 968		
 <p>Комплектующие, для отверстия 90 мм Ø, (состоит из болтов, фланца и профильной прокладки), рис. 3, <u>модель 6960.98</u></p>			582 975		
 <p>Пробка, для Temporex и Temporex Plus, модельный ряд 2010, <u>модель 6961.93</u></p>	Ø 30		675 387		
 <p>Съемный грязеуловитель, для сифона Temporex, <u>модель 6961.96</u></p>			582 951		

Комплектующие сифонов для
ванн и душевых поддонов:
Domoplex (с 1996 года)

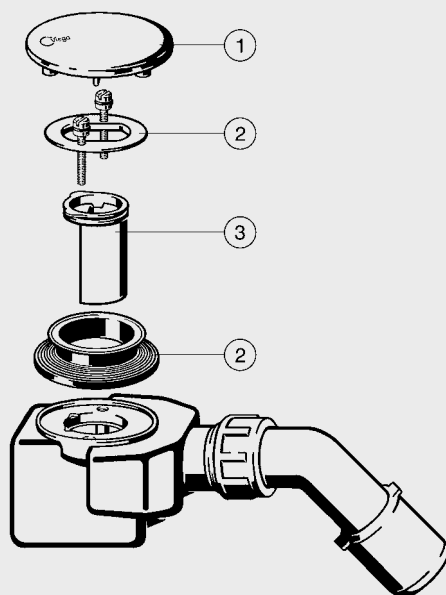





	Размеры	шт.	№ артикула		
 <p>Комплектующие группа V1: Dotorplex (с 1996 года)</p> <p>Накладка Dotorplex, к функциональному узлу Dotorplex,</p> <p>для душевых поддонов с диаметром сливного отверстия 52 мм, <u>модель 6930.0</u></p> <p>для душевых поддонов с диаметром сливного отверстия 65 мм, <u>модель 6931.0</u></p>	<p>Ø накладки</p> <p>75 хромированный</p> <p>90 хромированный</p>	<p>10</p> <p>10</p>	<p>649 968</p> <p>649 975</p>		
	 <p>Комплектующие, для отверстия 52 мм Ø, (состоит из болтов, фланца и профильной прокладки), рис. 2, <u>модель 6928.1-90С</u></p>			232 405	
 <p>Комплектующие, для отверстия 65 мм Ø, (состоит из болтов, фланца и профильной прокладки), модель с 1996 года, рис. 2, <u>модель 6929.1-90С</u></p>			330 835		
 <p>Съемная вставка, модель с 1996 года, рис. 3, <u>модель 6928.1-821</u></p>			317 232		
 <p>Съемная вставка, для Dotorplex до 1996 года, <u>модель 6928-821</u></p>			290 856		

	Размеры	шт.	№ артикула		
Комплектующие группа V1: Multiplex Trio F					
	Ø 74 хромированный		683 566		
			683 580		
			690 571		
Комплектующие группа V1: Rotarplex Trio F					
	Ø 115 хромированный		683 559		
			683 573		
			690 564		

V5

	Размеры	шт.	№ артикула		
Комплектующие группа V1: Запасные детали					
	хромированный		215 392		
			118 785		
	M x L M4,8 x 13		120 559		
			111 267		
	L 500 700		105 211 104 221		
	наружный-Ø 70		102 364		
	хромированный*		142 407		
	наружный-Ø 70		114 015		

	Размеры	шт.	№ артикула		
 <p>Верхняя часть корпуса, для Varioplex, нержавеющая сталь, <u>модель 7531-454</u></p>	<p>Ø 70</p>	10	141 059		
 <p>Винт, из нержавеющей стали, <u>модель 5111V-593</u></p>	<p>M x L M6 x 35</p>	50	282 523		
 <p>Резьбовое соединение, для плоского уплотнения, <u>модель 1328</u></p>	<p>соединение латунь 1 1/4 x 32 1 1/2 x (38)</p>	10 10	127 657 122 041		
 <p>Резьбовое соединение, из латуни, для плоского уплотнения, <u>модель 1325</u></p>	<p>соединение латунь 1 1/4 x 32 1 1/2 x (38)</p>	5 10	110 482 114 053		
 <p>Вставка, для трубного прерывателя, рис. 1, <u>модель 6161.82</u></p>			137 588		
 <p>Пробка выпуска, с треугольным крючком, <u>модель 9933</u></p>	<p>наружный-Ø 45,5 43,5</p>	25 25	102 692 107 819		
 <p>Шайба, сталь оцинкованная, <u>модель 9952-571</u></p>	<p>размеры x внутренний Ø x наружный Ø x толщина 68 x 48 x 0,5</p>		125 608		

		Размеры	шт.	№ артикула		
	Уплотнитель, для отвода 45°, <u>модель 9967V</u>	Ø x Ø x H 42 x 37 x 9,5	25	679 965		
	Прокладка, для выпусков диам. 70 мм, <u>модель 9959.1-182</u>	наружный-Ø 70 x 50 x 7		103 262		
	Профильная прокладка, для верхней части выпуска Multiplex и Multiplex Trio, рис. 9, <u>модель 6162.473</u>	наружный-Ø 76 x 43,5 x 21		398 378		
	Уплотнительное кольцо, для перелива Citaplex, Multiplex и Multiplex Trio, Rotaplex и Rotaplex Trio, рис. 1, <u>модель 9959.4</u>	наружный-Ø 76 x 48,5 x 5	10	398 385		

	Размеры	шт.	№ артикула		
 <p>Комплектующие группа V2: Запасные детали</p> <p>Крышка, для донного клапана, <u>модель 5413.0</u></p>	хромированный		446 109		
 <p>Розетка, для Eleganta, <u>модель 5788.80</u></p>	внутренний-Ø x наружный-Ø x высота 32 x 80 x 15 хромированный		603 502		
 <p>Розетка, из нержавеющей стали, <u>модель 5753-545</u></p>	внутренний-Ø x наружный-Ø x высота 32 x 66 x 15 латунь	50	104 245		
 <p>Розетка, <u>модель 5763-545</u></p>	внутренний-Ø x наружный-Ø x высота 40 x 80 x 15 хромированный	25	127 787		
 <p>Розетка, <u>модель 5787-545</u></p>	внутренний-Ø x наружный-Ø x высота 32 x 80 x 24 хромированный	10	110 628		
 <p>Розетка, <u>модель 5711-545</u></p>	внутренний-Ø x наружный-Ø x высота хромированный		104 962		
	32 x 70 x 35		111 380		
	32 x 85 x 50		128 722		
	40 x 85 x 50				

		Размеры	шт.	№ артикула		
	Розетка, <u>модель 5611-545</u>	внутренний- \varnothing x наружный- \varnothing x высота 70 x 38 x 14 хромированный		258 573		
	Заглушка, из пластика, для канализационного трубопровода, <u>модель 5693</u>	DN 32 хромированный белый	10 10	112 547 120 603		
	Трубный воздушный клапан, <u>модель 5691</u>	G 1/2 хромированный		116 248		
	Чашка для выпуска, нержавеющая сталь, <u>модель 5111-454</u>	\varnothing 60		101 107		
	Пробка выпуска, с треугольным крючком, <u>модель 9933</u>	наружный- \varnothing 38,5 40,5	25 25	103 934 108 038		
	Резьбовое соединение, из латуни, для плоского уплотнения, <u>модель 1325</u>	соединение латунь 1 1/4 x 32 1 1/2 x (38)	5 10	110 482 114 053		
	Резьбовое соединение, с гайкой, <u>модель 1325К</u>	G x DN 1 1/4 x 32 1 1/2 x 40	25 25	123 048 113 162		

	Размеры	шт.	№ артикула		
 <p>Резьбовое соединение, для плоского уплотнения, модель 1328</p>	соединение латунь 1 1/4 x 32 1 1/2 x (38)	10 10	127 657 122 041		
 <p>Решетка, нержавеющая сталь, модель 5115-563</p>	Ø 60		115 258		
 <p>Низ выпуска, модель 5121-667</p>	G 1 1/4 матовый никель		109 653		
 <p>Уплотнительное кольцо, для универсальных выпусков, модель 9959 V</p>	внутренний-Ø x наружный-Ø 65 x 50 x 5 серый	25	282 592		
 <p>Винт, из нержавеющей стали, модель 5111V-593 1) никелированный</p>	M x L M6 x 55 M6 x 60 M6 x 80 M6 x 100 ¹	50 50 50 25	282 486 282 493 282 509 282 516		
 <p>Накидная гайка, модель 1325V-654</p>	G латунь 1 1/4 1 1/2 1 1/4 хром	50 50 10	192 907 192 921 192 914		
 <p>Накидная гайка, модель 1325-654</p>	G хром 1 1/2 1		118 471 108 748		

V5

		Размеры	шт.	№ артикула		
	Уплотнительное кольцо, <u>модель 9957V</u>	внутренний- \varnothing x наружный- \varnothing x высота				
		24 x 30 x 2	10	667 399		
		39 x 30 x 2	100	193 560		
		45 x 36 x 2	100	193 553		
56,5 x 46 x 3	100	281 137				
	Уплотнительное кольцо, для регулировочной трубы, <u>модель 9955V</u>	внутренний- \varnothing x наружный- \varnothing				
		40 x 28 x 5	100	595 197		
	Уплотнительное кольцо, коническое, для соединения отвода с сифонами раковин и биде, <u>модель 9965.3V</u>	(fьr G) \varnothing				
		(1 1/4) 32	100	193 522		
		(1 1/2) 40	10	667 412		
	Уплотнительное кольцо, коническое, для соединения выпускной трубы с сифонами раковин, <u>модель 9965V</u>	(fьr G) \varnothing				
		(1 1/2) 40	100	193 515		
	Прокладка, для присоединения сточного шланга, <u>модель 9968V</u>	x H				
		30,5 x 2	10	667 719		
	Уплотнительное кольцо, коническое, для удлинительных труб сифонов раковин и биде, <u>модель 9965-182</u>	(fьr G) \varnothing				
		(1 1/4) 34		110 130		
	Комплект уплотнений, <u>модель 9971.5</u>			122 782		



	Размеры	шт.	№ артикула		
 <p>Комплектующие группа V3: Комплектующие (разные)</p> <p>Резьбовое соединение, из латуни, для плоского уплотнения, <u>модель 1325</u></p>	соединение				
	латунь 1 1/4 x 32 1 1/2 x (38)	5 10	110 482 114 053		
 <p>Винт, из нержавеющей стали, <u>модель 5111V-593</u></p>	M x L M6 x 80	50	282 509		
 <p>Прокладка, для универсального выпуска, <u>модель 9954.92-V</u></p>	наружный-Ø 69 x 42 x 9	25	282 578		
 <p>Уплотнительное кольцо, <u>модель 9957V</u></p>	внутренний-Ø x наружный-Ø x высота				
	39 x 30 x 2 45 x 36 x 2 56,5 x 46 x 3	100 100 100	193 560 193 553 281 137		
 <p>Уплотнение, коническое, для донных, отводных труб, <u>модель 9965.3-182</u></p>	Ø x Ø x H 45 x 40 x 6,5		111 342		
 <p>Уплотнительное кольцо, <u>модель 7985.2-69V</u></p>	внутренний-Ø x наружный-Ø x высота 45 x 40,5 x 4	100	282 585		
 <p>Накидная гайка, для сливных вентилях и гидрозатворов, <u>модель 792-654</u></p>	G x DN 1 x 25 1 1/4 x 32 1 1/2 x 40 2 x 50		104 443 104 900 557 652 117 054		

V5

		Размеры	шт.	№ артикула		
	Держатель цепи, из латуни, хромированный, с гайкой, шайбой, и треугольным крючком, <u>модель 9918</u>	М x L матовый никель М6 x 10 М6 x 18 М6 x 35	500	110 413 118 907 117 337		
	Цепочка шариковая, <u>модель 9925.290</u>	L 250 300 400		104 542 106 621 110 611		
	Цепочка шариковая, из латуни, с держателем цепи, <u>модель 9928.190</u>	М x L x L М6 x 10 x 300 М6 x 35 x 250 М6 x 35 x 300		103 354 113 872 112 349		
	Пробка выпуска, с треугольным крючком, <u>модель 9933</u>	наружный-Ø 23,5 45,5 50,5 56,5	25 25 25	114 480 102 692 111 939 120 986		
	Пробка, с кольцом, <u>модель 9933.31</u>	наружный-Ø 45,5		107 352		
	Пробка, с треугольным крючком, <u>модель 9934</u>	наружный-Ø 45,5	25	109 394		
	Пробка, с кольцом, <u>модель 9934.31</u>	наружный-Ø 45,5	25	107 987		

	Размеры	шт.	№ артикула		
Комплектующие группа V4: Запасные детали					
	Манжетное уплотнение, к отводам для унитазов, <u>контроль качества</u> по DIN 1389, <u>модель 3811-268</u>	наружный- \varnothing x высота 127 x 72 x 14	112 103		
	Уплотнение, для фитингов смывной трубы унитазов, <u>модель 3817.62</u>	\varnothing x \varnothing x H 58 x 43 x 25	682 941		
	Монтажный комплект, для подвешенного унитаза, <u>модель 3817.816-897</u>	хромированный	107 505		
	Манжетное уплотнение, для отвода к писсуарам, <u>модель 3228-268</u>	к патрубку для писсуара- \varnothing 84 x 34	137 229		
	Манжетное уплотнение, для отводов и сифонов к писсуарам, <u>модель 7985.94-268</u>	к патрубку для писсуара- \varnothing 71,2 x 28	129 569		
	Манжетное уплотнение, для соединительных патрубков к писсуарам, <u>модель 3225-268</u>	к патрубку для писсуара- \varnothing 80,5 x 25*	142 100		
	Манжетное уплотнение, для отводов и патрубков к писсуарам, <u>модель 7989.270-268</u>	к патрубку для писсуара- \varnothing 66 x 22	127 626		

* = поставка только из складского запаса

		Размеры	шт.	№ артикула		
	Манжетное уплотнение, к вакуумно-всасывающим сифонам для писсуаров, <u>модель 9782-268</u>	к патрубку для писсуара-Ø 79,5 x 27,5		138 714		
	Манжетное уплотнение, к вакуумно-всасывающим сифонам для писсуаров модели 3233.8 и 3233.9, <u>модель 3233.220</u>	к патрубку для писсуара-Ø 70 x 27,5		582 944		