

Каталог 2012/2013

Канализационная арматура

V4 Комплектующие для писсуаров,
сифонов, навесной сантехники

V4



viega



Контроль качества по DIN 1380, 1389

Любые варианты монтажа.

Многообразие цветов для любого дизайна.

Комплекты к навесным унитадам.



Все изделия из высококачественного экологичного полипропилена - материала, максимально подходящего для жилых помещений.

**EAN-код**

EAN-номер состоит из постоянного кода изготовителя 4015211 и соответствующего шестизначного артикульного номера, например 305 611. При замене последних шести цифр номера на номер артикула получается EAN-код.

Содержание

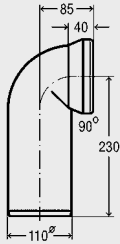
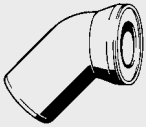
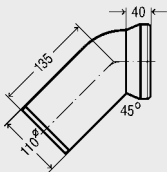

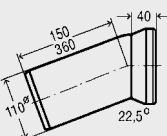
Отводы для унитазов	4
Отводы для унитазов с дополнительными входами	6
Розетки для отводов	7
Канализационная арматура для напольных и навесных унитазов	8
Отводы и сифоны для писсуаров	13
Стаканы для писсуаров	16
Комплектующие	17

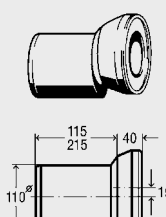
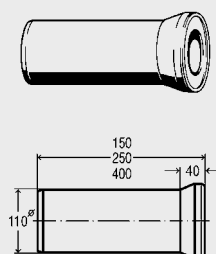
	Размеры	шт.	№ артикула
Отводы для унитазов			
 	Отвод 90° , с манжетным уплотнением, контроль качества по DIN 1389, модель 3811	DN 100 100 альпийский бел. 25/250	100 551
		бежевый 10 пергамон/каменя 10 манхэттен 10 цвет мха 10	103 125 130 435 105 051 123 758
 	Отвод 45° , с манжетным уплотнением, контроль качества по DIN 1389, модель 3812	DN 100 100 альпийский бел. 25/400	101 718
		бежевый 10 пергамон/каменя 10 манхэттен 10 цвет мха 10	107 567 145 743 110 840 140 014
 	Отвод 22,5° , с манжетным уплотнением, контроль качества по DIN 1389, модель 3813	DN x L 100 x 150 альпийский бел. 25/400	101 855
		бежевый 10 пергамон/каменя 10 манхэттен 10 цвет мха 10 100 x 360 альпийский бел. 10/200 бежевый	109 578 146 801 112 516 140 809 116 484 147 945

	Размеры	шт.	№ ар-тикула
 <p>Отвод, с эксцентриковой муфтой, с манжетным уплотнением, <u>контроль качества</u> по <u>DIN 1389</u>, <u>модель 3815.1</u></p>	DN x L		
	альпийский белый		
	100 x 155	10/360	103 231
	100 x 255	10/240	614 775
 <p>Отвод , прямой, с манжетным уплотнением, контроль качества <u>контроль качества</u> по <u>DIN 1389</u>, <u>модель 3815</u></p>	DN x L		
	100 x 150	10/360	103 668
	альпийский белый		
	100 x 250	10/240	101 312
	альпийский белый		
	бежевый	10	107 086
	пергамон/каменя	10	268 275
	манхэттен	10	111 908
	100 x 400		
	альпийский белый	10	101 831
бежевый	10	106 539	
пергамон/каменя	10	130 664	
манхэттен	10	106 805	
цвет мха	10	133 955	

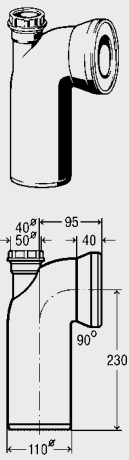
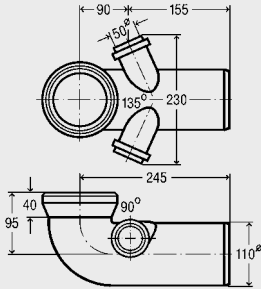
V4

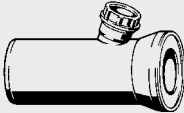
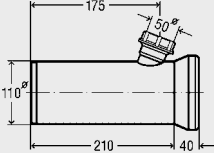
		Размеры	шт.	№ артикула
<p>Отводы для унитазов с дополнительными входами</p> <p>Отвод 90°, с манжетным уплотнением, с дополнительными входами, модель 3811.1</p> 		<p>DN x L x DN</p> <p>альпийский белый</p> <p>100 x 230 x 40</p> <p>100 x 230 x 50</p>	<p>130</p> <p>130</p>	<p>110 291</p> <p>109 462</p>
<p>Отвод 90°, с манжетным уплотнением, с двумя дополнительными входами, модель 3811.3</p> 		<p>DN x L x DN</p> <p>100 x 155 x 50</p> <p>альпийский белый</p>		<p>191 801</p>

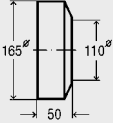
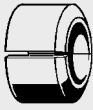
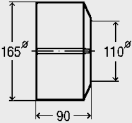
		Размеры	шт.	№ артикула
 	<p>Отвод, прямой, с манжетным уплотнением, с дополнительным входом, <u>модель 3815.2</u></p>	<p>DN x L x DN 100 x 175 x 50 альпийский белый</p>		119 645
	<p>Розетки для отводов</p>	<p>Розетка, для отвода к унитазу, <u>модель 3819</u></p>	<p>внутренний диаметр x наружный диаметр x ширина 100 x 165 x 50 альпийск. бел. 50/1000</p>	
 	<p>Розетка, для отвода к унитазу, с маркировкой для разреза под 22,5°, <u>модель 3821</u></p>	<p>бежевый 50 пергамон/каменя 50 манхэттен 50</p>		105 914 268 251 108 304
	<p>Розетка, для отвода к унитазу, с маркировкой для разреза под 22,5°, <u>модель 3821</u></p>	<p>внутренний-Ø x наружный-Ø x высота 100 x 165 x 90 альпийск. бел. 50/1000</p>		
 	<p>бежевый 50 пергамон/каменя 50 манхэттен 50</p>			105 457 128 753 106 515
	<p>цвет мха 50</p>			

V4

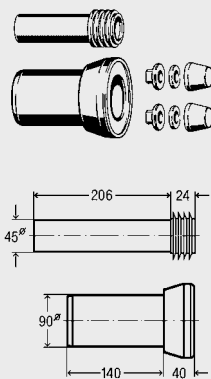
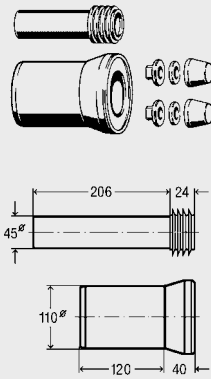
	Размеры	шт.	№ артикула		
<p>Канализационная арматура для напольных и навесных унитазов</p>  <p>Комплект для навесного унитаза, патрубок для смыва 45x230 мм, для унитазов с входным штуцером с внутр. диаметром 55 мм, отвод с манжетным уплотнением из черного EPDM, (защитные колпачки с уплотнителями белые), <u>контроль качества по DIN 1389,</u> <u>модель 3817.815</u></p>	DN x L 90 x 180	10	263 812		
 <p>Комплект для навесного унитаза, патрубок для смыва 45x230 мм, для унитазов с входным штуцером с внутр. диаметром 55 мм, отвод с манжетным уплотнением из черного EPDM, (защитные колпачки с уплотнителями белые), <u>контроль качества по DIN 1389,</u> <u>модель 3817.816</u></p>	DN x L 100 x 180	10/320	101 824		

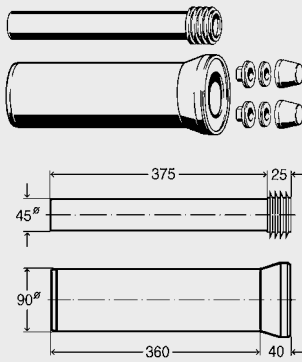
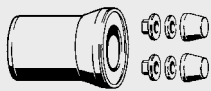
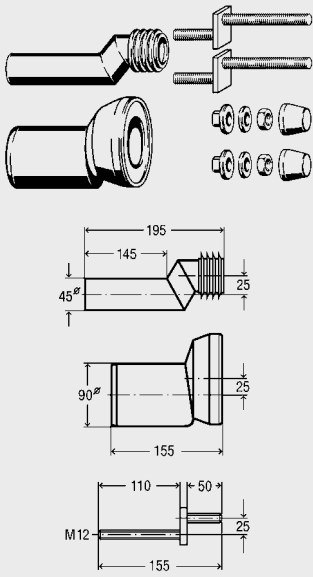

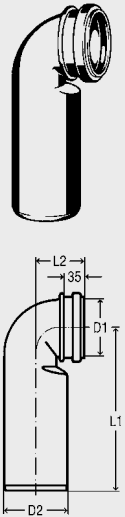
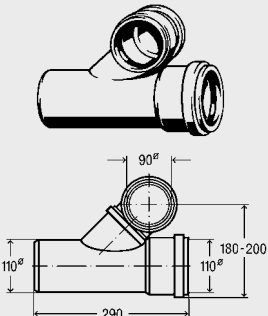
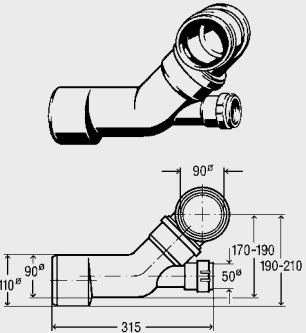
	Размеры	шт.	№ артикула
 <p>Комплект для навесного унитаза, патрубок для смыва 45x400 мм, для унитазов с входным штуцером с внутр. диаметром 55 мм, отвод с манжетным уплотнением из черного EPDM, (защитные колпачки с уплотнителями белые), модель 3817.819</p> <p>Примечание: гладкая труба в разделе T7, модель 3817.5</p>	DN x L 90 x 400		654 474
 <p>Комплект, для унитаза с установленным смывным бачком или с напорным смывом сверху, прямой отвод с уплотнением из черного EPDM, защитные колпачки с уплотнителями, <u>контроль качества</u> по DIN 1389, модель 3817.818</p>	DN x L 100 x 160	10	128 692
 <p>Соединительный комплект, для навесных унитазов, с отступом по высоте до 25 мм, состоящий из: штуцера сливной трубы с подсоединительной трубой, редукционного патрубка с чёрным манжетным уплотнением из EPDM к унитазу и резьбовых креплений, <u>модель 8094</u></p>	DN 90		344 382

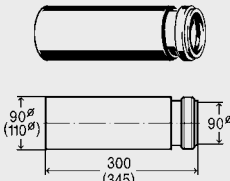
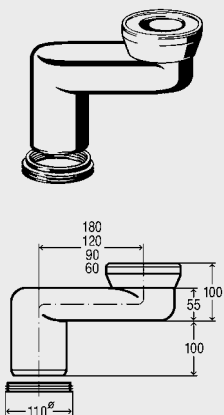
	Размеры	шт.	№ артикула
 <p>Соединительное колено 90° для унитаза, из ПЕ, с уплотнительным кольцом, для сварки с ПЕ-трубой или стыковки с другой канализационной трубой, <u>контроль качества по DIN 1389,</u> <u>модель 3816</u></p>	<p>D1 x D2 x L1 x L2 90 x 90 x 235 x 75 90 x 110 x 210 x 85 110 x 110 x 300 x 85 10</p>	<p>326 609 296 032 107 048</p>	
 <p>Тройник переходной, для монтажа унитазов в ряд, с отводом для унитаза и пазом для закрепления в держателе, <u>модель 8092</u></p>	<p>DN 100/90/100</p>	<p>284 497</p>	
 <p>Тройник переходной, для монтажа унитазов и раковин в ряд, с отводом для унитаза и пазом для закрепления в держателе, <u>модель 8093</u></p>	<p>DN 100/90/50</p>	<p>284 503</p>	

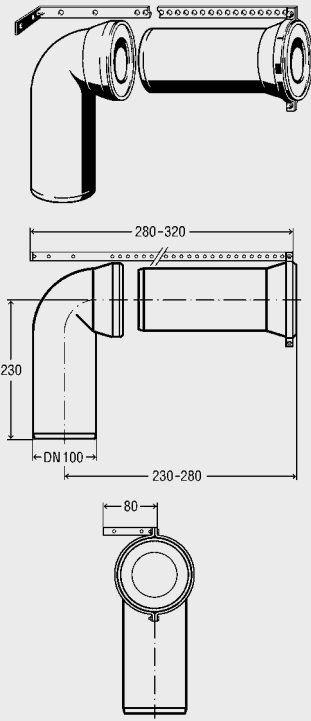
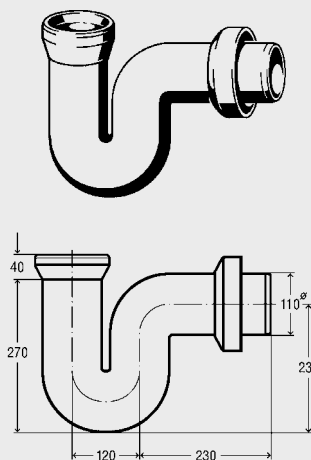

	Размеры	шт.	№ артикула
 <p>Отвод прямой, для горизонтального подсоединения WC-модулей и пазом для закрепления в держателе, <u>модель 8091</u></p>	DN 90/90 90/100		684 150 293 987
 <p>Переходное колено, с манжетой и профильным уплотнением, для подсоединения выпуска унитаза, для всех канализационных труб,</p> <p>плечо 180 мм, <u>модель 8090</u></p> <p>плечо 120 мм, <u>модель 8090.1</u></p> <p>плечо 90 мм, <u>модель 8090.2</u></p> <p>плечо 60 мм, <u>модель 8090.3</u></p> <p>Примечание: не подходит для унитазов с объемом смыва 4,5 л.</p>	DN 100 100 100 100		294 885 340 780 484 354 484 361

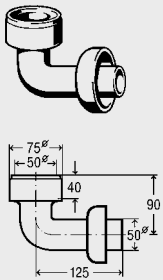
V4

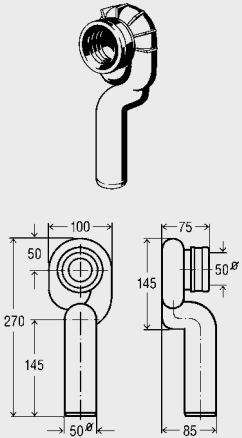
	Размеры	шт.	№ артикула
 <p>Коленное соединение, для стандартного напольного унитаза, состоит из колена 90° и прямого отвода, с монтажным крепежом, <u>контроль качества</u> по DIN 1389, <u>модель 3811.01</u></p>	<p>DN x L 100 x 230/400</p>	<p>131 777</p>	
 <p>Сифон канализационный, для фекальных стоков, с манжетным уплотнением и розеткой, <u>модель 3741</u></p>	<p>DN 100 белый</p>	<p>150 419</p>	

	Размеры	шт.	№ артикула
<p>Отводы и сифоны для писсуаров</p>  <p>Отводное колено для писсуаров, с двумя манжетными уплотнениями, с настенной розеткой, <u>контроль качества по DIN 1380,</u> модель 3228</p>	соединение x отвод x длина		
	50 x 50 x 125 хромированный		132 644
	белый		108 212
 <p>Соединительный патрубок, с манжетным уплотнением, для писсуаров с горизонтальным внутренним отводом, <u>контроль качества по DIN 1380,</u> модель 3229</p>	ввод x отвод x длина		
	50 x 50 x 130 65 x 50 x 130		106 249 117 610
 <p>Вакуумный сифон, для писсуаров, объем слива 1-4 л/мин, с вертикальным отводом, с манжетным уплотнением и гидрозатвором, <u>контроль качества, согласно DIN 19 545,</u> модель 3233.8</p>	соединение x отвод	10	492 458

	Размеры	шт.	№ артикула		
  <p>Вакуумный сифон, для писсуаров, объем слива 1-4 л/мин, с горизонтальным отводом, с манжетным уплотнением и гидрозатвором, <u>контроль качества, согласно DIN 19 545,</u> <u>модель 3233.9</u></p>	соединение х отвод 50 x 50	10	492 465		
 <p>Вакуумный сифон, пластик, с горизонтальным отводом, с сенсором, для модулей для писсуаров с радарной системой смыва <u>модель 3233.4</u></p>	соединение х отвод 50 x 50		654 269		
 <p>Вакуумный сифон, с вертикальным отводом, с манжетным уплотнением, и гидрозатвором, <u>контроль качества, согласно DIN 19541,</u> <u>модель 3233</u></p>	соединение х отвод 50 x 50	75	109 271		
 <p>Вакуумный сифон, с горизонтальным отводом, с манжетным уплотнением, и гидрозатвором, <u>контроль качества, согласно DIN 19541,</u> <u>модель 3233.1</u></p>	ВВОД х отвод 50 x 50	75	104 993		

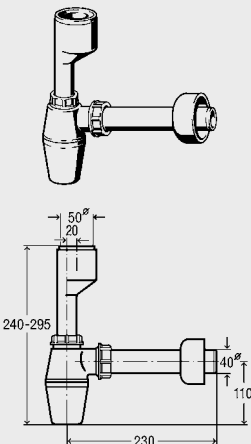
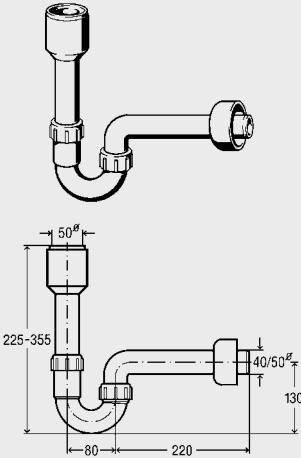
	Размеры	шт.	№ артикула		
	L x R 90 x 1/2		308 551		
			308 568		
	соединение x отвод 50 x 40		112 271		
	соединение x отвод 50 x 40 50 x 50	10	117 771 114 640		

V4

	Размеры	шт.	№ артикула		
 <p>Сливной клапан, из латуни, с фильтрующей сеткой и стаканом из пластика, <u>модель 3212</u></p>	соединение x диаметр пластины 2 x 126*		144 609		
 <p>Стакан, с фильтрующей сеткой для сливного клапана, <u>модель 3211-866</u></p>	диаметр пластины-∅ 126		133 061		
Стаканы для писсуаров					
 <p>Стакан из латуни, с манжетным уплотнением, с гайкой и коническим уплотнением, <u>модель 3227.132</u></p> <ul style="list-style-type: none"> • без манжетного уплотнения 	ввод x отвод/длина 50 x 32 65 x 37 (1 1/2)•		108 878 132 002		
 <p>Стакан из латуни, с манжетным уплотнением, <u>модель 3227.3</u></p>	ввод x отвод 50 x 1 1/4 хромированный		134 679		
 <p>Труба, прямая, из латуни, без отбортованной кромки, с розеткой, <u>модель 3227.4</u></p>	DN (d) x L хромированный 32 x 500 (37) x 500	10 10	114 794 135 140		
 <p>Колоно, из латуни, без отбортованной кромки, с розеткой, <u>модель 3227.2</u></p>	DN x L 32 x 100/100 хромированный	25	120 627		

	Размеры	шт.	№ артикула		
 <p>Комплектующие</p> <p>Патрубок, для слива, к подвесным унитазам, с входным штуцером внутр. диаметром 55 мм, пластик, <u>модель 3817.6</u></p>	d x L 45 x 230		130 503		
 <p>Удлинительная труба, пластик, без уплотнения, <u>модель 3817.5</u></p>	d x L 45 x 300		312 664		
 <p>Труба с раструбом, из хром. латуни, для сливных труб, <u>модель 3894</u></p>	DN x L 28 x 125 хромированный	10	107 383		
 <p>Муфта, двухраструбная из хром. латуни, для сливных труб, <u>модель 3895</u></p>	DN 28 хромированный	10	115 197		
 <p>Труба с раструбом, и уплотнением, пластик, <u>модель 3891</u></p>	ввод x отвод x длина 40 x 40 x 250 40 x 40 x 500 50 x 50 x 250 50 x 50 x 500	5 5 5 5	124 786 130 220 129 514 125 691		
 <p>Гибкий отвод, гофрированный, с раструбом и манжетой, пластик, <u>модель 3892</u></p>	соединение x отвод x длина 50 x 50/40 x 250 50 x 50/40 x 500 50 x 50/40 x 750 50 x 50/40 x 1000	10 10 10 10	460 761 460 778 460 785 674 465		

V4

		Размеры	шт.	№ артикула		
	<p>Отвод 90°, с манжетным уплотнением, пластик, <u>модель 7985.88V</u></p>	DN x DN x L				
		40 x 40 x 245	10	667 375		
		50 x 50 x 250	10	667 368		
<p>Комплектующие этой группы Вы найдете в новой группе V5!</p>						