

Каталог 2012/2013

V2

Канализационная арматура

V2 Сифоны для раковин и биде

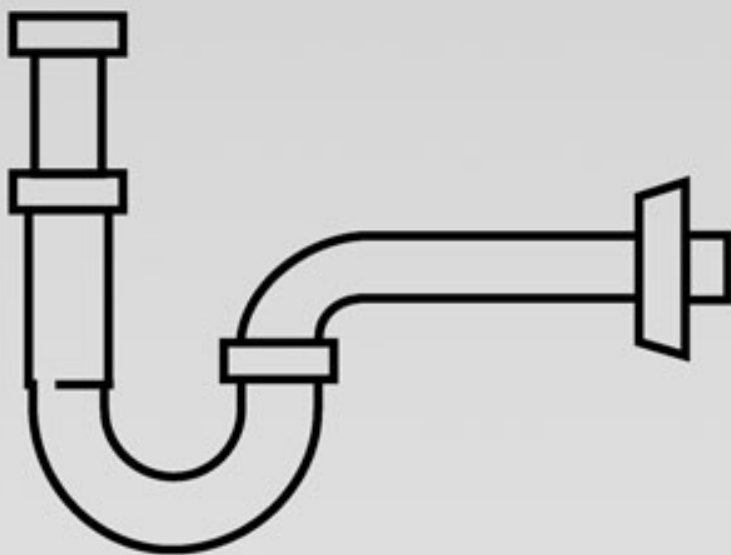

viega



контроль качества согласно DIN EN 274

Быстрый монтаж и простота в эксплуатации.

Широкая цветовая гамма Multicolor для дизайнерских решений.

Сифоны для скрытого монтажа - комфорт в доме.





Полная программа комплектующих деталей.

**EAN-код**



EAN-номер состоит из постоянного кода изготовителя 4015211 и соответствующего шестизначного артикульного номера, например 305 611. При замене последних шести цифр номера на номер артикула получается EAN-код.

Содержание

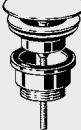
Выпуски	4
Нестандартные, компактные сифоны	9
Сифоны для скрытого монтажа	11
Трубные сифоны	15
Канализационные сифоны для биде	19
Бутылочные сифоны	21
Бутылочные сифоны	26
Комплектующие	33

		Размеры	шт.	№ артикула		
	Выпуски Выпуск с пробкой, верх из нержавеющей стали, <u>модель 5121</u>	ввод x Ø накладки 1 1/4 x 60 полированный 50/3200 благородная латунь матовый хром белый = RAL 9010		100 261 129 286 310 653 118 679		
		Выпуск с пробкой, верх из нержавеющей стали, резьбовое соединение из полипропилена, цвет белый, <u>модель 5121K</u>	ввод x Ø накладки 1 1/4 x 55	50	111 847	
	Выпуск с пробкой, верх из нержавеющей стали, резьбовое соединение из полипропилена серебристого цвета, <u>модель 5121.3</u>	ввод x Ø накладки 1 1/4 x 60	50/2100	101 299		
	Выпуск, латунь с решеткой из нержавеющей стали, <u>модель 5125</u>	ввод x Ø накладки 1 1/4 x 60	50	104 337		
	Универсальный выпуск Visign V1, для сифонов Eleganta, с круглым верхом, не закрывающийся, латунь <u>модель 5438</u>	ввод x Ø накладки 1 1/4 x 63 хромированный		492 670		

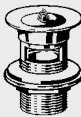
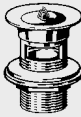
	Размеры	шт.	№ артикула		
 <p>Универсальный выпуск Visign V1, для сифонов Eleganta, с круглым верхом, с возможностью открытия/закрытия одним нажатием на крышку, латунь <u>модель 5439</u></p>	ввод x Ø накладки 1 1/4 x 63 хромированный		492 687		
 <p>Универсальный выпуск Visign V1, с круглой пробкой, с возможностью открытия/закрытия одним нажатием на крышку пробки, латунь <u>модель 5439.5</u></p>	G x Ø 1 1/4 x 63 хромированный		680 701		
 <p>Универсальный выпуск Visign V2, для сифонов Eleganta, с квадратным верхом, не закрывающийся, латунь <u>модель 5440</u></p>	ввод x Ø накладки 1 1/4 x 63 хромированный		492 793		
 <p>Универсальный выпуск Visign V2, для сифонов Eleganta, с квадратным верхом, с возможностью открытия/закрытия одним нажатием на крышку, латунь <u>модель 5441</u></p>	ввод x Ø накладки 1 1/4 x 63 хромированный		492 809		

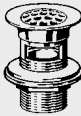
		Размеры	шт.	№ артикула		
	Выпуск, с пробкой, без перелива, с профильным уплотнением, латунь <u>модель 5212.1</u>	ввод x Ø накладки x длина выпуска 1 1/4 x 60 x 70 хромированный		113 513		
	Выпуск с пробкой, с переливом (2 прорези), с плоским уплотнением, латунь <u>модель 5222</u>	ввод x Ø накладки x длина выпуска 1 1/4 x 60 x 70 хромированный	50	102 296		
	Выпуск с пробкой, с переливом, с профильным уплотнением, латунь <u>модель 5222.1</u>	ввод x Ø накладки x длина выпуска 1 1/4 x 60 x 70 хромированный белый = RAL 9010		111 861 129 040		
	Выпуск, с решеткой, из нержавеющей стали, с профильным уплотнителем, латунь <u>модель 5216.1</u>	ввод x Ø накладки x длина выпуска 1 1/4 x 60 x 70 хромированный		112 936		
	Выпуск, с сеткой, с переливом (2 прорези), с профильной прокладкой, латунь <u>модель 5226.1</u>	ввод x Ø накладки x длина выпуска 1 1/4 x 60 x 70 хромированный благородная латунь матовый хром белый = RAL 9010		116 637 150 723 310 554 131 487		

	Размеры	шт.	№ артикула		
 <p>Выпуск, с решеткой, без перелива, с плоским уплотнением, латунь <u>модель 3312</u></p>	<p>ввод x Ø накладки x длина выпуска</p> <p>1 1/2 x 80 x 90 хромированный*</p>		139 179		
 <p>Выпуск Visign V1, для сифонов Eleganta, с круглым верхом, не закрывающийся, без перелива, с профильным уплотнением, латунь <u>модель 5430</u></p>	<p>ввод x Ø накладки x длина выпуска</p> <p>хромированный 1 1/4 x 63 x 50 1 1/4 x 63 x 75</p>		492 571 492 557		
 <p>Выпуск Visign V1, для сифонов Eleganta, с круглым верхом, с возможностью открытия/закрытия одним нажатием на крышку, без перелива, с профильным уплотнением, латунь <u>модель 5431</u></p>	<p>ввод x Ø накладки x длина выпуска</p> <p>хромированный 1 1/4 x 63 x 50 1 1/4 x 63 x 75</p>		492 588 492 564		
 <p>Выпуск Visign V1, для сифонов Eleganta, с круглым верхом, не закрывающийся, с переливом, с профильным уплотнением, латунь <u>модель 5432</u></p>	<p>ввод x Ø накладки x длина выпуска</p> <p>1 1/4 x 63 x 75 хромированный</p>		492 595		

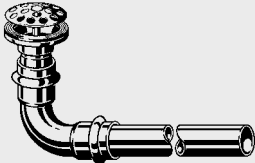

* = поставка только из складского запаса

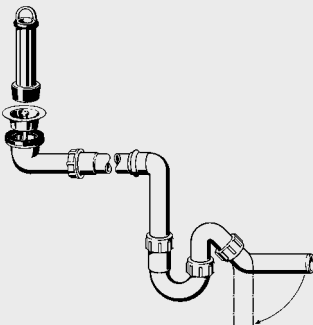
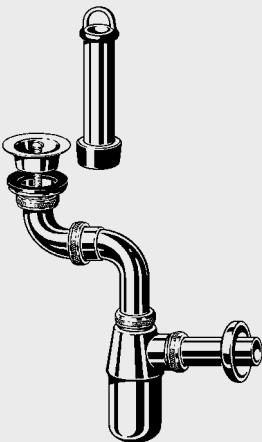
	Размеры	шт.	№ артикула
 <p>Выпуск Visign V1, для сифонов Eleganta, с круглым верхом, с возможностью открытия/закрытия одним нажатием на крышку, с переливом, с профильным уплотнением, латунь <u>модель 5433</u></p>	<p>ввод x Ø накладки x длина выпуска</p> <p>1 1/4 x 63 x 75 хромированный</p>		492 601
 <p>Выпуск для моек из нержавеющей стали, с фиксирующим штифтом, с опрессованным отводом и патрубком 35 мм из нержавеющей стали, без гидрозатвора, <u>модель 5422</u></p>	<p>G x Ø x d x L</p> <p>1 1/4 x 63 x 35 x 475</p>		559 779

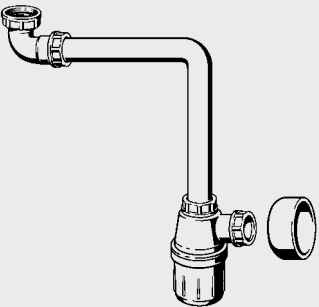
	Размеры	шт.	№ артикула
<p>Нестандартные, компактные сифоны</p>  <p>Трубный сифон, компактный, с выпуском и переливной трубкой, пластик модель 6932.495</p>	<p>ввод х отвод</p> <p>1 1/2 x 40</p>	<p>133 207</p>	
 <p>Бутылочный сифон, выпуск 50 мм, с выпуском и переливной трубкой, с розеткой, латунь модель 5753.771</p>	<p>ввод х отвод</p> <p>1 1/2 x 32</p> <p>хромированный</p>	<p>270</p> <p>132 675</p>	

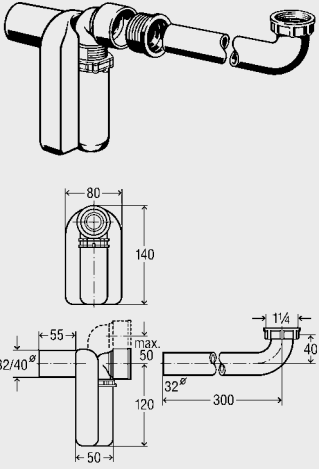
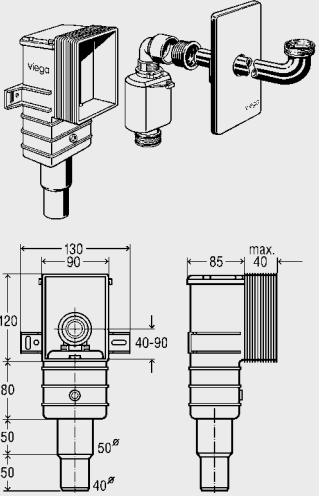
	Размеры	шт.	№ артикула
 <p>Бутылочный сифон, выпуск 50 мм, с универсальным выпуском из, нержавеющей стали, с пробкой, латунь <u>модель 5753.09</u></p>	<p>ввод х отвод</p> <p>1 1/4 x 32 хромированный</p>	<p>10</p>	<p>148 355</p>
 <p>Бутылочный сифон, из пластика, компактный, выпуск 50 мм, без отводной трубы, с розеткой, пластик <u>модель 5730</u></p>	<p>ввод х отвод</p> <p>1 1/4 x 32</p>	<p>50</p>	<p>128 913</p>

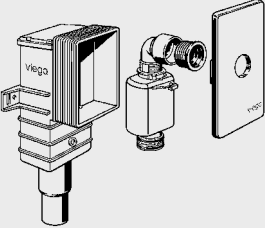
	Размеры	шт.	№ артикула		
<p>Сифоны для скрытого монтажа</p>  <p>Сифон, из пластика, для скрытого монтажа, с горизонтальным отводом, с регулируемой высотой, с соединительным коленом из пластика, <u>контроль качества по DIN EN 274,</u> <u>модель 5634.1</u></p>	<p>ВВОД x ОТВОД</p> <p>1 1/4 x 32 1 1/4 x 40</p>		<p>570 323 553 128</p>		
	 <p>Сифон, из пластика, для скрытого монтажа, с защитной крышкой из хромированного пластика, с горизонтальным отводом,</p> <p>с регулируемой высотой, с соединительным коленом из хромированной латуни, <u>контроль качества по DIN EN 274,</u> <u>модель 5633.1</u></p> <p>с белой крышкой из пластика, с соединительным коленом из белого пластика, <u>модель 5633.2</u></p> <p>Для моделей Keramag: модели 'Paracelsus', 'Vitalis', 'Eurotrend Care' должны быть снабжены необходимой отводной арматурой фирмы Keramag из следующих моделей:</p> <p>Сифон с защитной панелью, номер по каталогу Keramag: 521 323 хромированный 521 333 белый</p>	<p>ВВОД x ОТВОД</p> <p>1 1/4 x 50/40</p> <p>1 1/4 x 50/40</p>		<p>553 753</p> <p>553 760</p>	

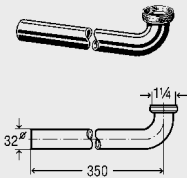
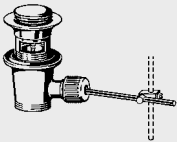
	Размеры	шт.	№ артикула		
 <p>Сифон, из пластика, для скрытого монтажа, с хромированной защитной панелью из пластика, с регулируемой высотой, без соединительного колена, <u>контроль качества по DIN EN 274,</u> <u>модель 5633.3</u></p>	<p>ввод x отвод</p> <p>1 1/4 x 50/40</p>		553 777		
 <p>Декоративная панель, хромированный пластик <u>модель 5633.90</u></p>	<p>L x B x H</p> <p>195 x 110 x 10 хромированный</p>		592 516		
 <p>Отводное колено, латунь <u>модель 5621.24</u></p>	<p>ввод x длина</p> <p>1 1/4 x 32 x 350 хромированный</p>		575 588		
 <p>Выпуск полуавтомат, с рычагом, для раковины с переливом, из пластика, <u>модель 5815.586-K</u></p>	<p>ввод x Ø накладки</p> <p>1 1/4 x 60</p>	25	131 142		

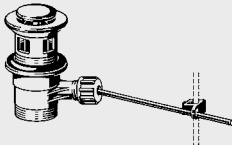
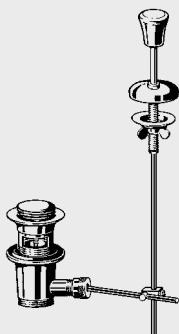
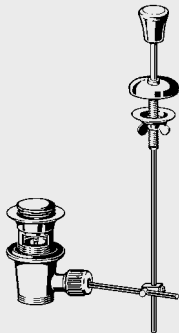
	Размеры	шт.	№ артикула
 <p>Выпуск полуавтомат, с рычагом, для раковины с переливом, из пластика, модель 5816</p>	<p>ввод x Ø накладки</p> <p>1 1/4 x 60</p>	<p>50</p>	<p>137 328</p>
 <p>Выпуск полуавтомат, с рычагом, для раковины с переливом, латунь модель 5815.586</p>	<p>ввод x Ø накладки</p> <p>1 1/4 x 60</p>	<p>317 003</p>	
 <p>Выпуск полуавтомат, с выдвижной ручкой, для раковины с переливом, латунь модель 5815</p>	<p>ввод x Ø накладки</p> <p>1 1/4 x 60</p>	<p>316 990</p>	
 <p>Выпуск полуавтомат, с выдвижной ручкой, для раковины с переливом, из пластика, модель 5815K</p>	<p>ввод x Ø накладки</p> <p>1 1/4 x 60</p>	<p>135 713</p>	

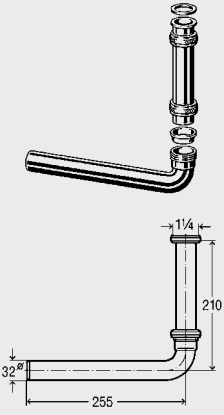
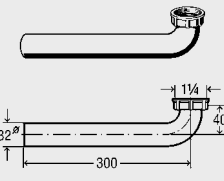
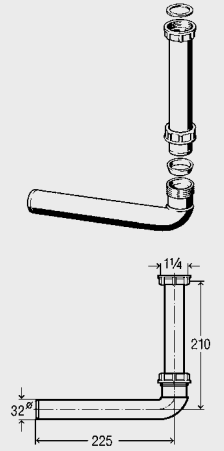
	Размеры	шт.	№ артикула
 <p>Угловой отвод, латунь <u>модель 5621.1-880</u></p>	<p>ввод х длина</p> <p>1 1/4 x 32 x 255 хромированный</p>	10	119 263
 <p>Угловой отвод, из полипропилена, <u>модель 5621.25</u></p>	<p>G x DN x L</p> <p>1 1/4 x 32 x 300 белый</p>		618 865
 <p>Угловой отвод, из полипропилена, <u>модель 5632.2</u></p>	<p>ввод/ х отвод х длина</p> <p>1 1/4 x 32 x 225 белый</p>		368 906

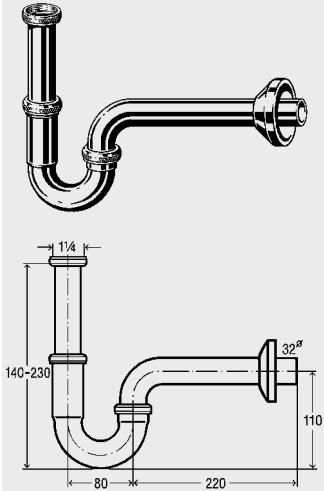
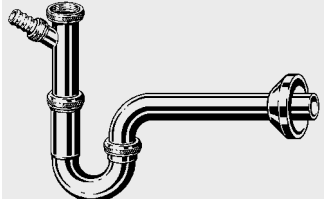
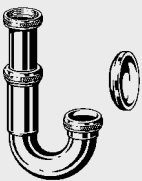
	Размеры	шт.	№ артикула		
Трубные сифоны					
 <p>Трубный сифон-Plus, латунь контроль качества по DIN 274, модель 5611.5</p>	ввод х отвод				
	1 1/4 x 32 хромированный 25/600		101 572		
	благородная латунь матовый хром белый = RAL 9010		125 165 310 226 108 939		
 <p>Трубный сифон-Plus, со штуцером 3/4", с заглушкой, для подключения сливного шланга, контроль качества по DIN EN 274, латунь модель 5611.6</p>	ввод х отвод				
	1 1/4 x 32 хромированный		445 577		
 <p>Трубный сифон, с розеткой, без отводной трубы, латунь модель 5611.0</p>	ввод х отвод				
	хромированный 1 1/4 x 32 1 1/2 x (38)	25 25	125 073 121 549		

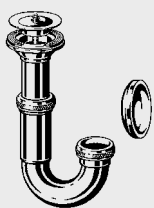
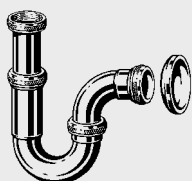
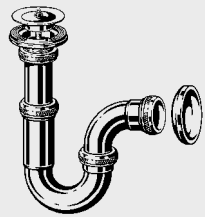
	Размеры	шт.	№ артикула		
 <p>Трубный сифон, без отводной трубы, с розеткой, с универсальным выпуском из нержавеющей стали, с пробкой, латунь <u>модель 5612.0</u></p>	<p>ввод х отвод</p> <p>1 1/4 x 32 хромированный</p>	25	120 696		
 <p>Трубный сифон, латунь с розеткой, с отводным коленом под резьбовое соединение, латунь <u>модель 5611.23</u></p>	<p>ввод х отвод</p> <p>1 1/4 x 32 хромированный</p>		138 295		
 <p>Трубный сифон, с универсальным выпуском, с заглушкой, с розеткой, с отводным коленом под резьбовое соединение, латунь, <u>модель 5611.29</u></p>	<p>ввод х отвод</p> <p>1 1/4 x 32 хромированный</p>		128 883		

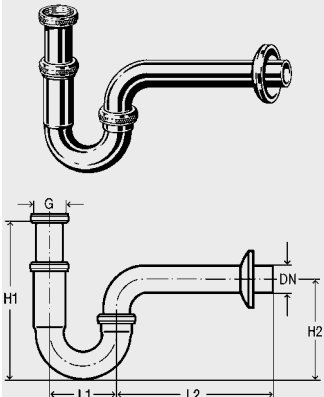

Трубный сифон,
контроль качества
 по DIN EN 274,
 латунь
 модель 5611

№ арт	G	DN	L1	L2	H1	H2
305 611	1 1/4	32	80	175	140-190	115
123 451	1 1/4	38	80	200	160-220	125
122 515	1 1/2	38	90	200	140-200	125

Размеры

шт. 50/800

№ артикула 305 611
123 451
122 515

Ввод
 х отвод

хромированный
 1 1/4 x 32
 1 1/4 x (38)
 1 1/2 x (38)

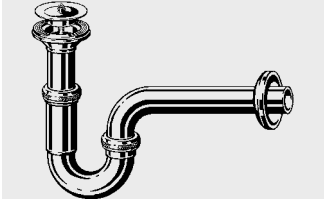

Трубный сифон,
 с универсальным выпуском и пробкой,
контроль качества
 по DIN EN 274,
 латунь
 модель 5612

Ввод
 х отвод

1 1/4 x 32
 хромированный 25

№ артикула 111 298

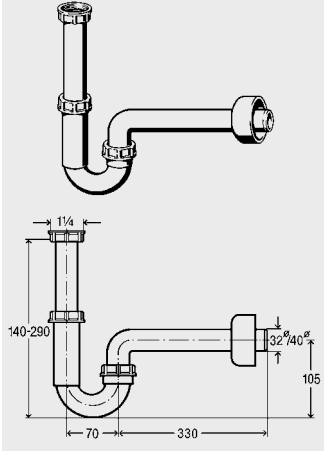

Трубный сифон,
 из полипропилена,
 модель 5611K

Ввод
 х отвод

1 1/4 x 32
 1 1/4 x 40

шт. 50

№ артикула 105 952
406 462

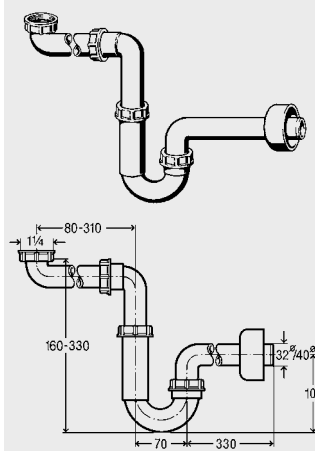
	Размеры	шт.	№ артикула
 <p>Трубный сифон, пластик, для экономии места, контроль качества DIN EN 274, модель 5729</p>	<p>ввод x отвод</p> <p>1 1/4 x 32</p> <p>1 1/4 x 40</p>	<p>50</p> <p>50</p>	<p>606 220</p> <p>606 237</p>

Канализационные сифоны для биде

Бутылочный сифон,
для биде,
латунь
модель 5555

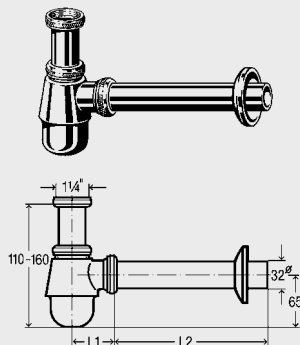

№ арт	L1	L2
114 619	45	180
116 941	45	230

Размеры

шт.

№ ар-
тикула

ввод
x отвод
x длина

хромированный
1 1/4 x 32 x 200 25 114 619
1 1/4 x 32 x 250 25 116 941

Трубный сифон,
для биде,
латунь
модель 5535

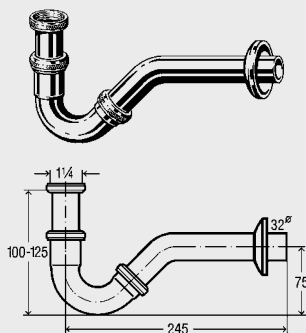

ввод
x отвод

хромированный
1 1/4 x 32 10/540 103 781
1 1/4 x 32 x (280) 10 124 663
1 1/4 x 32
благородная латунь 133 078
матовый хром 310 462
белый = RAL 9010 120 351

Трубный сифон,
для биде,
латунь
с универсальным выпуском из
нержавеющей стали,
модель 5535.4

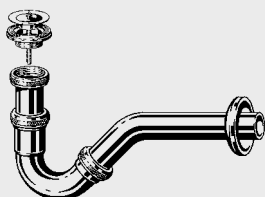

ввод
x отвод
x длина

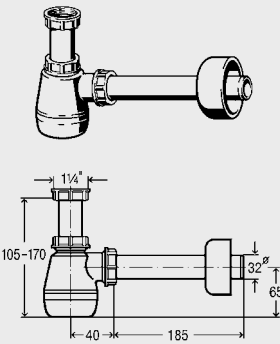
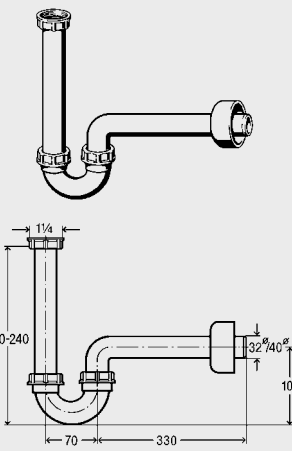

1 1/4 x 32 x 60 25 440 152

	Размеры	шт.	№ артикула
 <p>Бутылочный сифон, из полипропилена, для биде, <u>модель 5555K</u></p>	<p>ВВОД x ОТВОД</p> <p>1 1/4 x 32</p>	<p>50</p>	<p>120 337</p>
 <p>Трубный сифон, из полипропилена, для биде, <u>модель 5536</u></p>	<p>ВВОД x ОТВОД</p> <p>1 1/4 x 32 1 1/4 x 40</p>	<p>10 50</p>	<p>218 980 406 486</p>

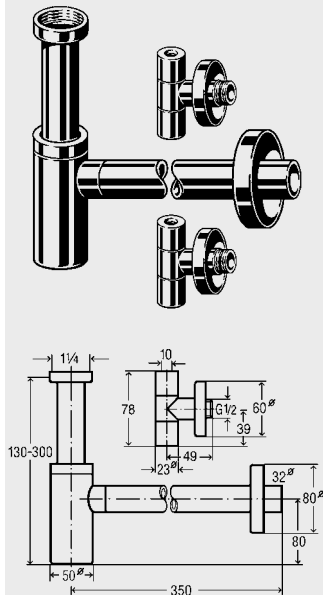
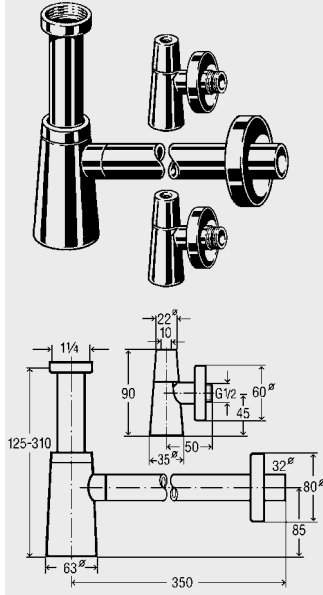
	Размеры	шт.	№ артикула
<p style="text-align: center;">Бутылочные сифоны</p>  <p>Сифон Eleganta 1, сифон с длинным, выдвижным патрубком и отводом, с большой настенной розеткой, <u>контроль качества по DIN EN 274</u>, латунь модель 5788</p>	<p>ввод х отвод</p> <p>1 1/4 x 32 x 310 хромированный</p>		<p>440 190</p>
 <p>Сифон Eleganta 2, сифон с длинным, выдвижным патрубком и отводом, с большой настенной розеткой, <u>контроль качества по DIN EN 274</u>, латунь модель 5788.5</p>	<p>ввод х отвод</p> <p>1 1/4 x 32 x 310 хромированный</p>		<p>493 981</p>
 <p>Сифон Eleganta 3, сифон с длинным, выдвижным патрубком и отводом, с большой настенной розеткой, <u>контроль качества по DIN EN 274</u>, латунь модель 5788.6</p>	<p>ввод х отвод</p> <p>1 1/4 x 32 x 310 хромированный</p>		<p>493 998</p>

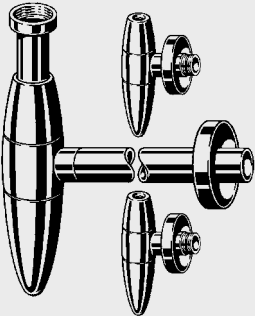
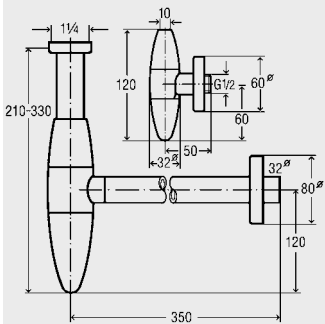
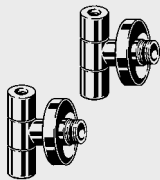
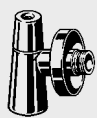
	Размеры	шт.	№ артикула
 <p>Комплект Eleganta Set 1, состоит из: двух дизайн-клапанов РА IX 755/1А и одного сифона Eleganta 1, латунь <u>модель 5788.4</u></p>	<p>ввод х отвод</p> <p>1 1/4 x 32 хромированный</p>	<p>492 489</p>	
 <p>Комплект Eleganta Set 2, состоит из: двух дизайн-клапанов РА IX 755/1А и одного сифона Eleganta 2, латунь, <u>модель 5788.2</u></p>	<p>ввод х отвод</p> <p>1 1/4 x 32 хромированный</p>	<p>490 614</p>	

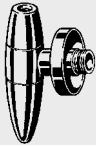
	Размеры	шт.	№ артикула		
 <p>Комплект Eleganta Set 3, состоит из: двух дизайн-клапанов РА IX 755/1А и одного сифона Eleganta 3, латунь, модель 5788.3</p> 	<p>ввод х отвод</p> <p>1 1/4 x 32 хромированный</p>		490 621		
 <p>Угловой клапан Eleganta 1, с регулируемой розеткой, с длинным вентиляем, с самоуплотняющейся резьбой, контроль качества: РА IX 755/1А класс шумоизоляции I, латунь, модель 5788.45</p>	<p>резьба х ввод</p> <p>1/2 x 10 хромированный</p>		556 150		
 <p>Угловой клапан Eleganta 2, с регулируемой розеткой, с длинным вентиляем, с самоуплотняющейся резьбой, контроль качества: РА IX 755/1А класс шумоизоляции I, латунь, модель 5788.29</p>	<p>ввод х отвод</p> <p>1/2 x 10 хромированный</p>		575 687		

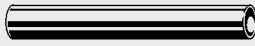
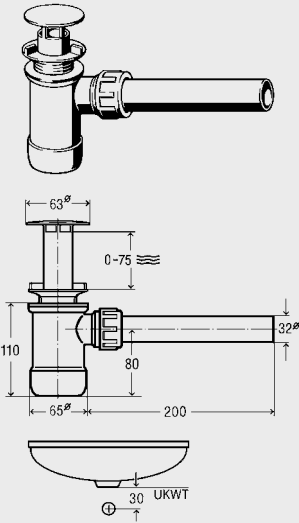
	Размеры	шт.	№ артикула
 <p>Угловой клапан Eleganta 3, с регулируемой розеткой, с длинным вентиляем, с самоуплотняющейся резьбой, контроль качества: PA IX 755/IA класс шума I, латунь, <u>модель 5788.39</u></p>	<p>ввод х отвод</p> <p>1/2 x 10 хромированный</p>	<p>575 694</p>	
 <p>Труба-удлинитель, для угловых клапанов Eleganta, <u>модель 5788.71</u></p>	<p>резьба x DN x длина</p> <p>3/8 x 10 x 200</p>	<p>658 298</p>	
 <p>Труба, для Eleganta, <u>модель 5788.70</u></p>	<p>диаметр x длина</p> <p>32 x 460 хромированный</p>	<p>595 289</p>	
 <p>Сифон, пластик, корпус белый, с выдвигаемым переливом и хромированным верхом выпуска, для раковин без перелива, с выпуском, <u>модель 5420</u></p>	<p>ввод х отвод</p> <p>1 1/4 x 32 хромированный</p>	<p>470 081</p>	

Размеры	шт.	№ артикула
---------	-----	------------

<p>ввод х отвод</p> <p>1 1/4 x 32 хромированный</p>		472 528
---	--	---------

Сифон,
пластик,
(покрытие хром)
с выдвижным переливом и верхом
выпуска, для раковин без перелива,
с выпуском,
модель 5421

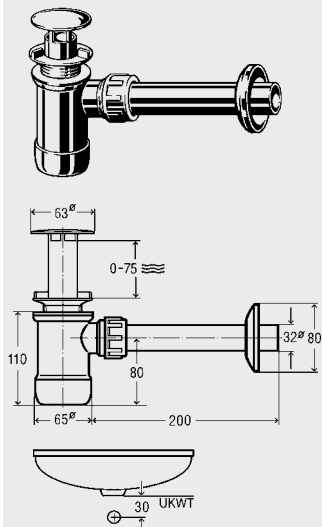

		Размеры	шт.	№ артикула		
Бутылочные сифоны						
	<p>Бутылочный сифон, диаметр чашки 50 мм, <u>контроль качества</u> <u>DIN EN 274,</u> латунь, <u>модель 5753</u></p>	ввод x отвод				
		1 1/4 x 32 хромированный	25	100 674		
		благородная латунь матовый хром белый = RAL 9010		134 990 310 158 116 255		
	<p>Бутылочный сифон, чашка 50 мм Ø, с длинным, выдвижным патрубком, латунь, <u>модель 5753.904</u></p>	ввод x отвод x кромка				
		1 1/4 x 32 x 120 хромированный	25	122 157		
	<p>Бутылочный сифон, диаметр чашки 50 мм, с розеткой, без отвода, латунь, <u>модель 5753.0</u></p>	ввод x отвод				
		1 1/4 x 32 хромированный	25	106 164		

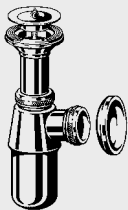
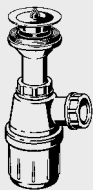
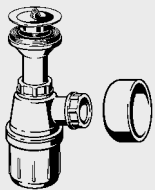
	Размеры	шт.	№ артикула		
 <p>Бутылочный сифон, неразъемная чашка выпуска диаметром 50 мм, с универсальным выпуском, с пробкой, с розеткой, без отводной трубы, латунь, <u>модель 5754.0</u></p>	<p>ввод x отвод</p> <p>1 1/4 x 32 хромированный</p>	25	102 555		
 <p>Бутылочный сифон, с выпуском, без розетки, без отвода, пластик, <u>модель 5726.2</u></p>	<p>ввод x отвод</p> <p>1 1/4 x 32</p>	50	108 014		
 <p>Бутылочный сифон, с выпуском, розеткой, без отвода, пластик, <u>модель 5726.0</u></p>	<p>ввод x отвод</p> <p>1 1/4 x 32</p>	50	102 531		

		Размеры	шт.	№ артикула		
	<p>Бутылочный сифон, разъемная чашка выпуска диаметром 50 мм, с универсальным выпуском с пробкой, без отвода, латунь, <u>модель 5755.0</u></p>	<p>ввод х отвод</p> <p>1 1/4 x 32 хромированный</p>	25	366 704		
	<p>Бутылочный сифон, для биде, с розеткой, без отвода, латунь, <u>модель 5555.0</u></p>	<p>ввод х отвод</p> <p>1 1/4 x 32 хромированный</p>		137 434		
	<p>Бутылочный сифон, для биде, без розетки, без отвода, латунь, <u>модель 5555.2</u></p>	<p>ввод х отвод</p> <p>1 1/4 x 32 хромированный</p>	25	111 786		
	<p>Бутылочный сифон, диаметр чашки 50 мм, без розетки, без отвода, латунь, <u>модель 5753.2</u></p>	<p>ввод х отвод</p> <p>1 1/4 x 32 хромированный</p>	25	105 082		

	Размеры	шт.	№ артикула		
 <p>Бутылочный сифон, разъемная чашка выпуска диаметром 50 мм, с выдвигаемым патрубком, с пробкой, с универсальным выпуском, <u>контроль качества по DIN EN 274,</u> латунь, <u>модель 5756</u></p>	<p>ввод х отвод</p> <p>1 1/4 x 32 x 150 хромированный</p>	25	456 580		
 <p>Бутылочный сифон, разъемная чашка выпуска диаметром 50 мм, с универсальным выпуском, с пробкой, <u>контроль качества по DIN EN 274,</u> латунь, <u>модель 5755</u></p>	<p>ввод х отвод</p> <p>1 1/4 x 32 хромированный</p>	25	366 681		
 <p>Бутылочный сифон, неразъемная чашка выпуска диаметром 50 мм, с универсальным выпуском, с пробкой, <u>контроль качества по DIN 19 545,</u> латунь, <u>модель 5754</u></p>	<p>ввод х отвод</p> <p>1 1/4 x 32 хромированный</p>	25	102 845		

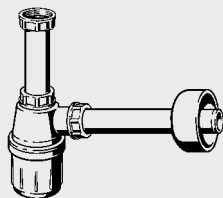
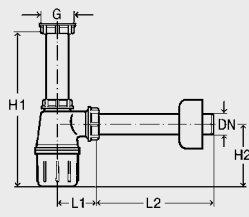
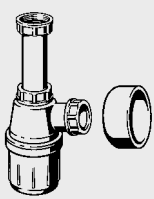
	Размеры	шт.	№ артикула																														
 <p>Бутылочный сифон, неразъемная чашка выпуска диаметром 50 мм, с универсальным выпуском, с пробкой, без розетки, без отвода, <u>контроль качества по DIN 19 545,</u> латунь, <u>модель 5754.2</u></p>	<p>ВВОД X ОТВОД</p> <p>1 1/4 x 32 хромированный</p>	25	105 631																														
 <p>Бутылочный сифон, с отводом, с розеткой, пластик, <u>модель 5725</u></p> <table border="1" data-bbox="428 788 781 878"> <thead> <tr> <th>№ арт</th> <th>D1</th> <th>D2</th> <th>L1</th> <th>L2</th> <th>H1</th> <th>H2</th> </tr> </thead> <tbody> <tr> <td>108 694</td> <td>1 1/4</td> <td>32</td> <td>40</td> <td>185</td> <td>145-235</td> <td>100</td> </tr> <tr> <td>151 560</td> <td>1 1/4</td> <td>40</td> <td>45</td> <td>180</td> <td>150-240</td> <td>105</td> </tr> <tr> <td>119 270</td> <td>1 1/2</td> <td>40</td> <td>45</td> <td>180</td> <td>160-225</td> <td>105</td> </tr> </tbody> </table> 	№ арт	D1	D2	L1	L2	H1	H2	108 694	1 1/4	32	40	185	145-235	100	151 560	1 1/4	40	45	180	150-240	105	119 270	1 1/2	40	45	180	160-225	105	<p>ВВОД X ОТВОД</p> <p>1 1/4 x 32 1 1/4 x 40 1 1/2 x 40</p>	50 25 25	108 694 151 560 119 270		
№ арт	D1	D2	L1	L2	H1	H2																											
108 694	1 1/4	32	40	185	145-235	100																											
151 560	1 1/4	40	45	180	150-240	105																											
119 270	1 1/2	40	45	180	160-225	105																											
 <p>Бутылочный сифон, с розеткой, без отвода, пластик, <u>модель 5725.0</u></p>	<p>ВВОД X ОТВОД</p> <p>1 1/4 x 32 1 1/2 x 40</p>	50 50	120 764 130 558																														

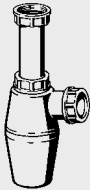
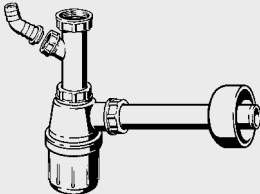
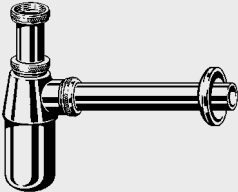
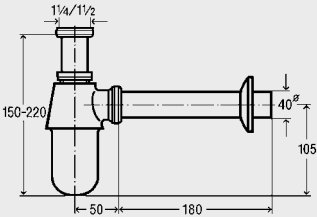

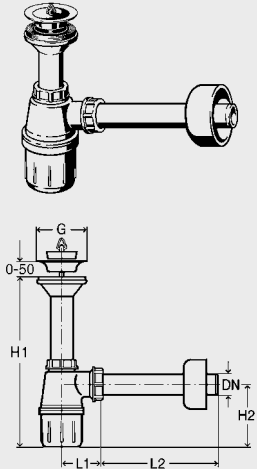
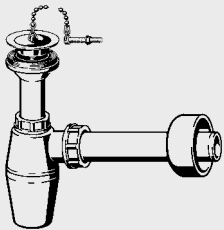
	Размеры	шт.	№ артикула		
 <p>Бутылочный сифон, без розетки, без отвода, пластик, <u>модель 5725.2</u></p>	ввод x отвод				
	1 1/4 x 32	50	101 992		
	1 1/4 x 40	50	137 755		
1 1/2 x 40	50	103 149			
 <p>Бутылочный сифон, со штуцером для сливного шланга, пластик, <u>модель 5727</u></p>	ввод x отвод				
	1 1/4 x 32	40	326 319		
 <p>Бутылочный сифон, чашка 60 мм Ø, контроль качества по DIN EN 274, латунь, <u>модель 5763</u></p> 	ввод D1 x отвод D2				
	хромированный				
	1 1/4 x 40	10	114 213		
	1 1/2 x 40		125 844		

	Размеры	шт.	№ артикула																												
 <p>Бутылочный сифон, с универсальным выпуском, с пробкой, с прокладкой под выпуском, пластик, <u>модель 5726</u></p> <table border="1"> <thead> <tr> <th>№ арт</th> <th>D1</th> <th>D2</th> <th>L1</th> <th>L2</th> <th>H1</th> <th>H2</th> </tr> </thead> <tbody> <tr> <td>103 927</td> <td>60</td> <td>32</td> <td>40</td> <td>185</td> <td>155–215</td> <td>100</td> </tr> <tr> <td>309 312</td> <td>60</td> <td>40</td> <td>45</td> <td>180</td> <td>165–225</td> <td>105</td> </tr> <tr> <td>137 182</td> <td>80</td> <td>40</td> <td>45</td> <td>180</td> <td>185–235</td> <td>105</td> </tr> </tbody> </table>	№ арт	D1	D2	L1	L2	H1	H2	103 927	60	32	40	185	155–215	100	309 312	60	40	45	180	165–225	105	137 182	80	40	45	180	185–235	105	<p>ВВОД x ОТВОД</p> <p>1 1/4 x 32 1 1/4 x 40 1 1/2 x 40</p>	<p>50 50 10</p>	<p>103 927 309 312 137 182</p>
	№ арт	D1	D2	L1	L2	H1	H2																								
	103 927	60	32	40	185	155–215	100																								
	309 312	60	40	45	180	165–225	105																								
137 182	80	40	45	180	185–235	105																									
 <p>Бутылочный сифон, с универсальным выпуском, с пробкой и шариковой цепочкой 250 мм, с прокладкой под выпуском, с винтом M6 x 35, пластик, <u>модель 5726.51</u></p>	<p>ВВОД x ОТВОД</p> <p>1 1/4 x 40</p>	<p>50</p>	<p>335 373</p>																												

	Размеры	шт.	№ артикула	
 <p>Комплектующие</p> <p>Отбортованная трубка, прямая, латунь, модель 9945-143</p>	DN x L			
	хромированный			
	32 x 75		121 587	
	32 x 120		670 856	
	32 x 150		670 863	
	32 x 200	50/2000	100 599	
	32 x 250	50/1600	101 480	
	32 x 300	50/1400	102 203	
	32 x 500		128 326	
	38 x 300		142 766	
	40 x 300		131 388	
	32 x 300			
	благородная латунь		141 493	
	матовый хром		310 011	
	белый = RAL 9010		125 813	
 <p>Отводное колено 90°, без отбортованной кромки, для бутылочных сифонов, латунь, модель 5792-111</p>	DN x L x L			
	хромированный			
	32 x 130 x 250		127 930	
	32 x 220 x 250	25	114 718	
	32 x 220 x 580	10	110 710	
	32 x 220 x 680	25	102 654	
	32 x 220 x 750	25	335 199	
	40 x 220 x 580		125 424	
	40 x 220 x 680		136 376	
 <p>Отводное колено 180°, для трубных сифонов, латунь,</p> <p>с отбортованной кромкой, модель 5611.1-147</p> <p>без отбортованной кромки, модель 5611-147</p>	DN x L			
	38 x 680			
	хромированный		130 978	
	32 x 680			
	хромированный	10	116 149	

		Размеры	шт.	№ артикула		
	Отводное колено 90° , с отбортованной кромкой, для бутылочных и трубных сифонов, <u>модель 792-111</u>	ввод x отвод x длина хромированный 39 x 32 x 680 65 x 40 x 580		131 104 140 465		
	Отводное колено 90° , без отбортованной кромки, полипропилен, <u>модель 5791-111</u>	DN x L x L 32 x 220 x 680 32 x 220 x 750 40 x 220 x 680	50 50 75	102 579 132 774 123 901		
	Отвод , с резьбовым штуцером 3/4" для подсоединения сливного шланга, с заглушкой (если подключение требуется не сразу), латунь, <u>модель 5692.1</u>	G x L 1 1/4 x 200 хромированный	10	103 033		
	Отводное колено 90° , с отбортованной кромкой, латунь, <u>модель 5611-101</u>	DN (d) x L хромированный 32 x 175 32 x 220 32 x 250 32 x 300 (38) x 200	10 10 10 10	116 828 109 189 105 860 105 594 126 681		
	Отводная труба , прямая, без отбортованной кромки, латунь, <u>модель 5753-542</u>	DN x L хромированный 32 x 200 32 x 250 32 x 300 32 x 700	50 50 50	104 627 112 240 111 113 121 730		

	Размеры	шт.	№ артикула		
 <p>Отводная труба, прямая, без раструба, с воздушным клапаном, латунь, <u>модель 5753.01</u></p>	DN x L хромированный 32 x 200 32 x 300		117 764 132 248		
 <p>Патрубок с муфтой, с уплотнительным кольцом, латунь, <u>модель 5694</u></p>	DN x L 32 x 125 хромированный	25	102 647		
 <p>Патрубок с муфтой, с уплотнительным кольцом, с воздушным клапаном, латунь, <u>модель 5694.5</u></p>	DN x L 32 x 125 хромированный		115 524		
 <p>Угол, с муфтами, с двумя уплотнительными кольцами, латунь, <u>модель 5696</u></p>	DN x DN 32 x 32 хромированный	10	622 329		
 <p>Тройник, с муфтами, с тремя уплотнительными кольцами, латунь, <u>модель 5697</u></p>	DN 32 хромированный	10	622 312		
 <p>Муфта, с двумя уплотнительными кольцами круглого сечения, латунь, <u>модель 5695</u></p>	DN 32 хромированный	25	102 371		
 <p>Резьбовое соединение, обжимное с наружной резьбой, латунь, <u>модель 5972.152</u></p>	G x DN хромированный 1 1/4 x 35 1 1/2 x 42		113 681 113 315		

		Размеры	шт.	№ артикула		
	<p>Патрубок, с обжимным резьбовым соединением, для подсоединения к канализации, латунь, <u>модель 5973</u></p>	<p>G x DN матовый никель 1 1/4 x 32 1 1/2 x 40</p>		<p>117 788 119 379</p>		
	<p>Резьбовое соединение, из полипропилена, с гайкой, для клеевого соединения с канализационной трубой, <u>модель 7988</u></p>	<p>DN x DN 32 x 32</p>	50	138 110		
<p>Комплектующие для этой группы см. в новой группе. V5!</p>						