

VEXVE

Vexve Controls - Setup and User Guide for Vexve AM20-W Heating Controller

AM20 SW 1.22 » / RU SW 1.32 »

Multilingual version: FI / SE / EN / DE / FR / RU



20.5
TECOT

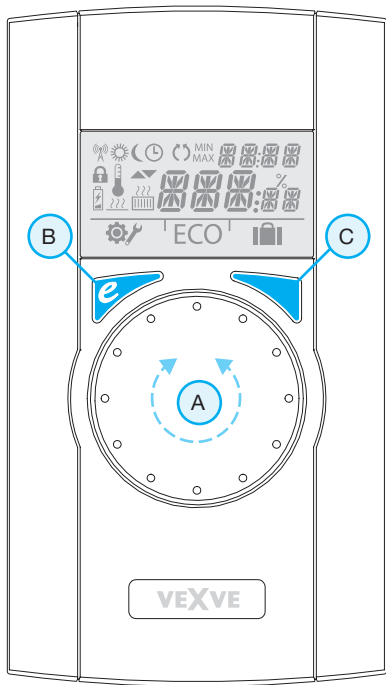

1

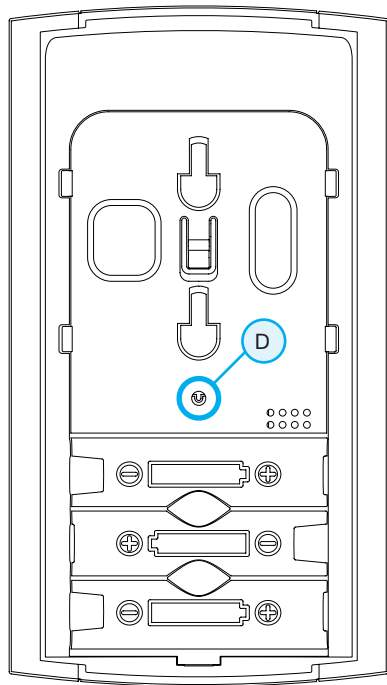

2

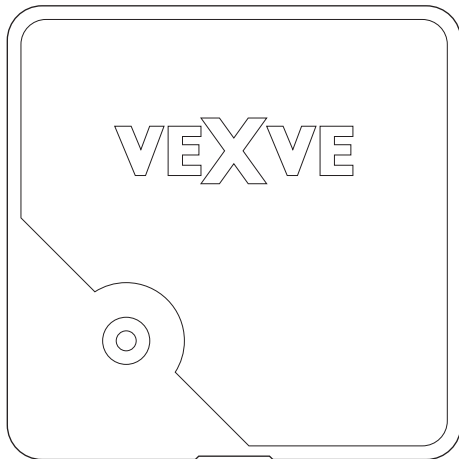

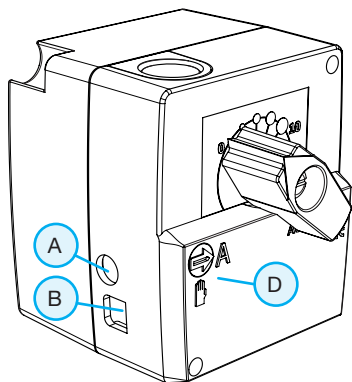

3

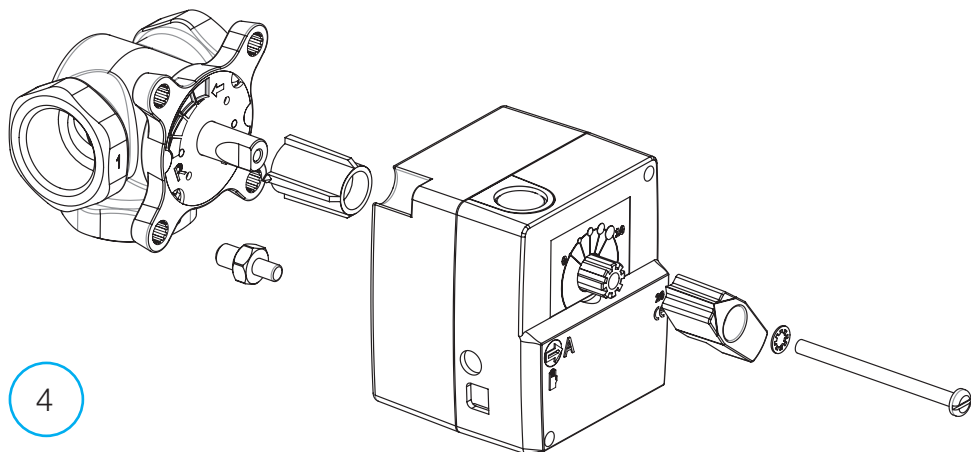
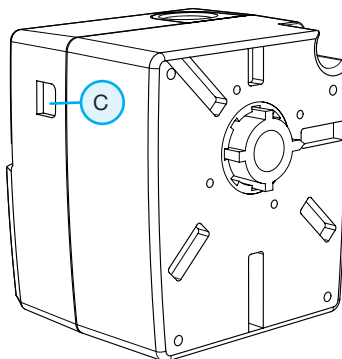

4

FI - Pikaohje asennukseen on sivulla 17.

SE - Snabbguide för inställning finns på sidan 31.

EN - A quick setup guide can be found on page 45.

DE - Eine Anleitung zur Schnelleinrichtung findet sich auf Seite 59.

FR - Vous trouverez un guide d'installation rapide à la page 73.

RU - Инструкции по быстрой настройке приведены на стр. 87.

Vexve AM20-W on vesikiertoista keskuslämmitystä sisälämpötilan mukaan ohjaava säätölaite. Huoneyksikön ja moottoriosan välillä tieto siirtyy radio-taajuudella, joten asennus on erittäin helppoa.

Huoneyksikössä on sisäänrakennettuna lämpötila-anturi, joka mittaa sisälämpötilaa kun taas menoveden lämpötila-anturi asennetaan erikseen menovesiputkeen.

Huoneyksikön kautta onnistuvat kaikki asetukset. Käytön helppouden vuoksi valikot on jaettu kahteen kategoriaan: loppukäyttäjävälikkoon ja asennusvalikkoon laitteen käyttöönottoa varten.

Patteri- ja lattialämmitys

Menovedelle voidaan määrittää erikseen minimi- ja maksimiarvot.

Sisälämpötilalle voidaan asettaa esim. päivän ajaksi eri arvo kuin yöksi. Erilaisia variaatioita voidaan ohjelmoida useita, niistä kerrotaan lisää kohdassa "Enter-painike" s. 12.

Vakiolämpösäätö

Menovedelle voidaan asettaa myös vakiolämpötila, josta kerrotaan lisää kohdassa "Asennusvalikko" s. 10.

Moottoriosia

[Kuva 3, sivu 3](#)

- liitin **B** menovesianturille
- liitin **A** muuntajalle
- liitin **C** RF-lähettimelle
- kierrettävä kytkin **D** käsi/automaattijolle. Jos automaattiasento on valittuna, käsikahva ei toimi
- kahva venttiiliin käsin kääntämiseen
- asennusosat Vexve AMV- ja Termomix-tyypin venttiileihin erillisessä pussissa:
 - adapteri venttiiliin ja moottoriosan välille, joka sopii Vexve AMV-sarjaan sekä Termomix- ja vastaavan tyylisiin venttiileihin
 - kiertymisen esto / kiinnitysruuvit Termomix-tyypin venttiileihin
 - kiinnitysruuvi moottorin ja venttiiliin karan välille
 - näyttölevy venttiilin asennon osoitukseen
- menovesianturi varustettuna kiinnityssiteillä

Muuntaja

- sisältää johdon (2,5 m)
- sopii vakioistorasiaan ja liitetään moottoriosan liittimeen A (katso edempää, missä vaiheessa kytketään virta)

RF-lähetin

Kuva 2, sivu 2

- sisältää johdon (1,5 metriä), jossa RJ-liittimet
- kytketään moottoriosan liittimeen C
- voidaan kiinnittää seinään mukana tulevalla ruuvilla
- suositus sijoittaa mahdollisimman korkealle hyvän kommunikoinnin varmistamiseksi
- lähettimessä kaksivärinen LED (vihreä/ punainen), joka osoittaa tapahtuvaa radioliikennettä

HUOM! Vahvavirtajohto EI saa kulkea RF-lähettimen eikä sen johdon vieressä!

Huoneyksikkö

Kuva 1, sivu 2

- huoneyksikkö toimii kolmella (3) AA-paristolla, jotka on asennettu valmiiksi paikoilleen
- valaistu LCD-näyttö ja kiertokytkin A, jolla voidaan valita haluttu lämpötila ja edetä valikoissa
- ECO-painike B vasemmalla reunalla helppoon lämpötilan alentamiseen esim. työpäivän tai loman ajaksi
- Enter-painike C oikealla reunalla, jonka avulla voidaan ohjelmoida erilaisia viikko-ohjelmia, tarkastella menoveden ja sisätilan mitattuja lämpötiloja, nähdä laskennallinen menoveden asetuspiste ja venttiilin asento sekä määritellä menoveden lämpötilat (min/max)
- käyttöönottopainike D upotettuna takalevyyn (mahdollista painaa kynän kärjellä). Kertapainalluksella päästään asennusvalikkoon, jossa voidaan valita lämmitystapa ja venttiilin kiertosuunta, tarkistaa radiosignaalin voimakkuus sekä nollata kaikki asetukset
- paristokotelon kansi toimii myös seinäkiinnikkeenä, mukana kiinnitysruuvit

Asennus Vexve AMV-venttiiliin ja Termomix-venttiiliin

Vexve AMV -sarja:

Pinni on valmiina venttiiliin vasemmassa reunassa, vain Termomix-adaptteri asennussarjasta asennetaan karaan. Tarvittaessa pinnin puolta voi muuttaa moottorin asennon niin vaatiessa.

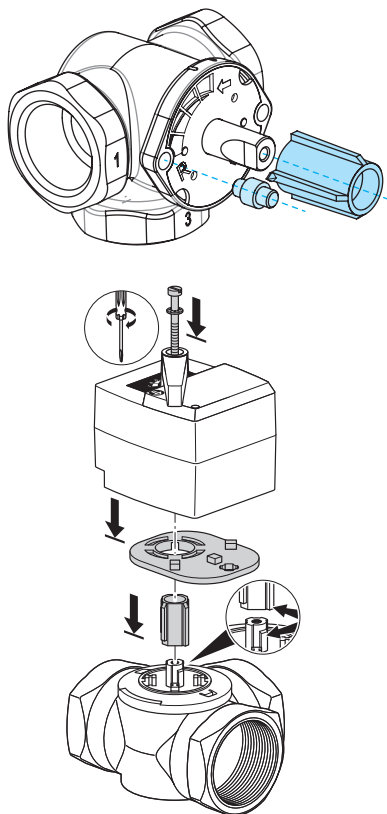

HUOM! Asennussarjoja on saatavana myös muiden valmistajien venttiileihin!

Esim. Asennussarja Esbe VRG -venttiilille (tuotenumero 1920117)

Termomix-venttiilit sekä AMV- ja ABV-sarjan venttiilit, joissa nelipisteikiinnitys:

Sopiva kiertymisenestoruuvi ja adapteri asennetaan asennussarjasta.

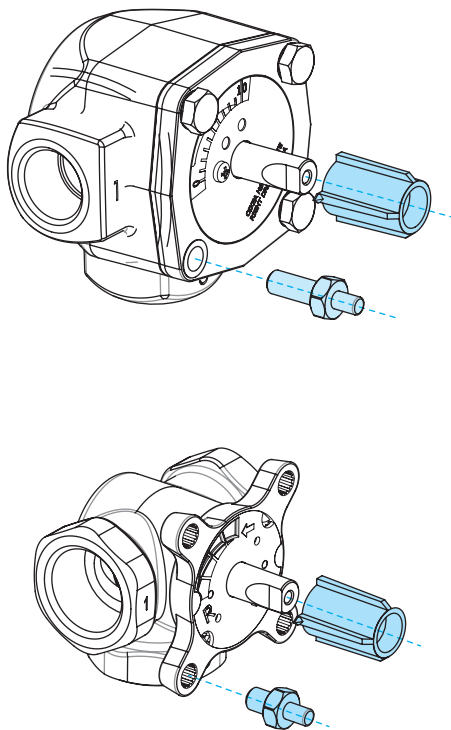

Moottoriosan asentaminen venttiiliin ja kytkennät:

Kuvat 3 ja 4, sivu 3

1. Tarkista venttiilin kätisyys, oletuksena on oikeakätinen venttiili = venttiili avautuu myötäpäivään
2. Poista venttiilistä nuppi, kun olet kääntänyt sen asentoon 0 (Termomix-tyypeissä lisää tässä vaiheessa kiertymisenestoruuvi)
3. Laita adapteri venttiiliin karaan ja tarkista, että se menee pohjaan asti. Laita moottori-osa venttiiliin päälle. Huomioi tässä vaiheessa, että moottori on myös nolla-asennossa = samassa asennossa kuin venttiili. **VARMISTA, ETTÄ KYTKIN D OSOITTAA KÄDEN KUVAA JA TARKISTA VENTTIILIN TOIMINTA KAHVAN AVULLA**
4. Laita kaksipuolinen näyttölevy paikalleen siten, että kahvan osoitin näyttää nolla-asentoa venttiiliin ollessa kiinni
5. Kiristä moottori paikalleen ruuvilla ja varmista kahvaa kääntämällä, että venttiili kääntyy kevyesti 90 astetta. Jätä laite nolla-asentoon ja käännä kytkin D AUTOMAATTIASENTOON eli osoittamaan A:ta
6. Kiinnitä menovesianturi mukana tulevalla siteillä menovesiputkeen ja liitä se moottoriosan liittimeen B. Anturi on hyvä eristää toiminnan varmistamiseksi
7. Kiinnitä RF-lähettimen (sivu 2, kuva 2) johto lähettimeen ja moottoriosan liittimeen C. Sijoita yksikkö seinälle mahdollisimman korkealle tai ripusta kattoon, mikäli seinäasennus ei onnistu (näin parannat lähettimen kantamaa)
8. Poista huoneyksikön tausta-/seinäkiinnityslevy alaspäin liu'uttamalla. Poista paristojen suojamuovi. Huoneyksikköön kytkeytyy virta ja näyttöön ilmaantuu teksti RU
9. Kytke muuntaja liittimeen A ja laita muuntaja pistorasiaan
10. Tarkista, että RF-lähettimen LED vilkkuu

Siirry näiden vaiheiden jälkeen kohtaan ”Huoneyksikön perusasetukset asennettaessa”, s. 9.

HUOM!

Virta ensin huoneyksikköön ja vasta sen jälkeen moottoriosaan!

HUOM!

Virrankytkennän jälkeen laite on paritusvalmiudessa viiden minuutin ajan!

Huoneyksikön käyttökytkimet

Kuva 1, sivu 2

A - Kiertokytkin

- Lämpötilan muuttamiseen ja valikoissa eri toimintojen selaamiseen

B - ECO-painike

- Kertapainallus perusnäytössä:
ECO-moodi päälle/pois
(tehdasasetus 8 tuntia / 20,5 °C)
- Kertapainallus valikoissa:
paluu perusnäyttöön
- Pitkäpainallus (yli 3 sekuntia) perusnäytössä:
LOMA-moodi päälle
(tehdasasetus 30 vrk / 18,5 °C)
- Parittamaton huoneyksikkö näyttää ohjelmistoversionsa ECO-painiketta painettaessa

C - ENTER-painike

- Kertapainallus perusnäytössä:
tuo näkyviin pikanäytön, josta nähdään mitattu sisälämpötila, mitattu menoveden lämpötila, laskennallinen menoveden asetuspiste sekä venttiilin asento
- Kertapainallus valikoissa:
valinnan hyväksyminen
- Pitkä painallus (yli 3 sekuntia) perusnäytössä:
siirtyminen käyttäjävalikkoon

D - Käyttöönottopainike

- Kertapainallus:
siirtyminen asennusvalikkoon

Huoneyksikön perusasetukset asennettaessa



PATTEREIDEN ASENNUKSEN JÄLKEEN
Huoneyksikön näytöllä on RU-merkintä



Painamalla Enter-painiketta C laite aloittaa automaattisen RF-yhteyden muodostamisen (parituksen) huoneyksikön ja RF-lähtetimen välillä.

Kun laitteet ovat pariutuneet, tulee näyttöön ilmoitus PAIR OK, josta pääsee eteenpäin painamalla Enter-painiketta C, jolloin laite siirtyy asennusvalikkoon (katso seuraava sivu)



Mikäli yhteys ei muodostu, tulee näyttöön ilmoitus PAIR FAIL.

Irrota tällöin muuntaja moottoriosasta hetkeksi ja aloita uusi haku painamalla kaksi kertaa Enter-painiketta C.

Toimintoja selataan kiertokytkimellä A ja niitä päästään muuttamaan painamalla Enter-painiketta C. Kiertämällä kytkintä A valitaan haluttu toiminto.

Muutettavissa oleva suure vilkkuu näytössä ja muutos hyväksytään painamalla Enter-painiketta C.



1. MODE

LO = LATTILÄMMITYS

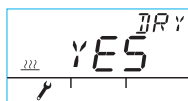

- DRY-valinnassa voidaan aktivoida betonilattian kuivaus -toiminto (standardin EN 1264-4 mukainen)



- INIT-valinnassa asetetaan aloituslämpötilä

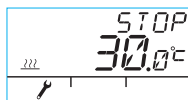

- STOP-valinnassa asetetaan lopetuslämpötilä

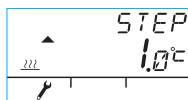

- STEP-valinnassa määritetään päivittäinen lämpötilan muutos

Esim. INIT = 15°C , STOP = 30 °C ja STEP = 1 °C » Lämmitys alkaa 15 asteesta ja lämpötila nousee päivittäin yhden asteen verran kunnes 30 °C on saavutettu. Tämän jälkeen lämpötila alkaa laskea yhden asteen päivänopeudella kunnes lämpötila on jälleen 15 °C

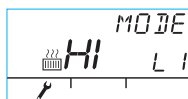

HI = PATERILÄMMITYS

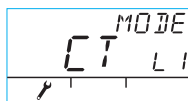

CT = VAKIOLÄMPÖSÄÄTÖ

SPD-valinnassa valitaan säätönopeus väliltä 1-9

(1=hidas, 9=nopea), tehdasasetuksena nopeus 4

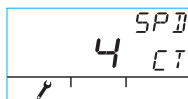

Asennusvalikko

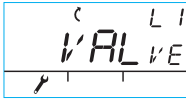

2. VALVE

VALVE-valinnassa määritetään venttiilin avautumis-suunta myötä-/vastapäivä, oletuksena myötäpäivä (HUOM! nuoli näytössä)



3. RF

RF osoittaa radiosignaalin kenttävoimakkuutta laskemalla keskiarvoa = luku muuttuu hitaasti JA MIKÄLI SE KASVAA, KAIKKI ON OK!

Suositus: Odota vähintään niin kauan, että RF-lukema on yli 50 %!

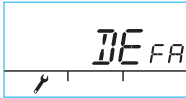

4. DEFA

DEFA = palauttaa alkuperäiset asetukset!
HUOM!! DEFA nollaa myös radioyhteyden

- Valitsemalla "YES" ruutuun ilmestyy RU
- Ennen parituksen (Enter-painikkeen C painamista) aloittamista on muuntaja irrotettava hetkeksi moottoriosasta
- Mikäli parituksen aloittaa ennen tätä, ilmestyy ruutuun FAIL-ilmoitus. Tällöin muuntaja on irrotettava moottoriosasta kolmeksi sekunniksi, minkä jälkeen laite on paritusvalmiudessa viiden minuutin ajan

5.

Valikosta pääsee pois painamalla ECO-painiketta B. Takaisin asennusvalikkoon pääsee painamalla käyttöönottopainiketta D huoneyksikön takapuolelta

6.

Sijoita huoneyksikkö sopivaan paikkaan joko mukana tulevilla ruuveilla tai jos paikka ei ole varmistunut, voi huoneyksikön laittaa pystyasennossa vaikkapa pöydälle, kunhan ilma pääsee kiertämään sen ympärillä

7.

Lattia- ja patterilämmityksen tapauksessa valitse haluttu sisälämpötila ja vakioilämpösäädössä menoveden lämpötila. Lämpötilan säätäminen tapahtuu molemmissa tapauksissa perusnäytössä kiertämällä kiertokytkintä A ja vahvistamalla valinta painamalla Enter-painiketta C tai odottamalla niin kauan, että valittu lämpötila lakkaa vilkkumasta näytössä. Jätä laite muutamaksi minuutiksi sopeutumaan.

Kiertämällä perusnäytössä kiertokytkintä A voidaan säätää lämpötilaa: lattia- ja patterilämmityksen (LO ja HI) tapauksissa säädetään sisälämpötilaa (5 – 35 °C) ja vakioämpösaädössä (CT) menoveden lämpötilaa (0 – 90 °C). Valittu lämpötila vilkkuu näytössä viisi kertaa, minkä jälkeen asetus on voimassa. Asetuksen voi hyväksyä myös painamalla Enter-painiketta C.

ECO-painike B

ECO-painikkeella voidaan ottaa käyttöön ns. ECO- ja LOMA-moodit.

ECO-moodi on tarkoitettu väliaikaiseen lämpötilan muuttamiseen: lämpötilaa voidaan laskea esim. työpäivän ajaksi. Toimintoa voidaan käyttää toki myös väliaikaiseen lämpötilan nostamiseen.

LOMA-moodi on puolestaan tarkoitettu pitempiaikaiseen lämpötilan muuttamiseen, esimerkiksi loman ajaksi tai toistaiseksi



ECO-moodi kytkeytyy päälle yhdellä lyhyellä ECO-painikkeen B painalluksella (oletuksena 8 h / 20,5 astetta). Päällekytkennän jälkeen tuntimäärä näkyy 20 sekunnin ajan oikeassa ylälaudassa



Painettaessa ECO-painiketta B yli kolme sekuntia, kytkeytyy LOMA-moodi päälle (oletuksena 30 vrk / 18,5 astetta). Päällekytkennän jälkeen toiminnon pituus vuorokausina näkyy oikeassa ylälaudassa 20 sekunnin ajan.

Enter-painike C

Lyhyellä painalluksella päästään pikanäyttöön, josta nähdään menoveden sekä sisätilan mitatut lämpötilat, laskennallinen menoveden asetuspiste ja venttiilin asento. Valikossa liikutaan kiertokytkimen A avulla, tai askelletaan eteenpäin Enter-painikkeella.

Painamalla Enter-painiketta C yli kolmen sekunnin ajan, päästään käyttäjävalikkoon. Valikossa liikutaan kiertokytkimen A avulla ja Enter-painikkeella C aktivoidaan valinta, minkä jälkeen muutettava suure vilkkuu näytössä. Vilkkuvaa suuretta voidaan muuttaa kiertokytkimen A avulla ja valinta hyväksytään Enter-painikkeella C (katso kuva 1 sivulla 2).



minimilämpötila menovedelle

patterilämmitys: min 5-35 °C / tehdasasetus: min 5 °C

lattialämmitys: min 5-35 °C / tehdasasetus: min 20 °C

HUOMI! ECO- ja LOMA-moodeissa menoveden minimilämpötila on 5 °C, jotta haluttu lämpötilanlasku voidaan saavuttaa



maksimilämpötila menovedelle

patterilämmitys: max 40-95 °C / tehdasasetus: max 60 °C

lattialämmitys: max 20-50 °C / tehdasasetus: max 35 °C

Huoneyksikön käyttö

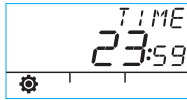

aika hh:mm

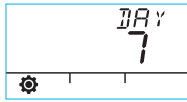

viikonpäivän numero 1-7

1 = maanantai, 5 = perjantai, 7 = sunnuntai



ECO-moodin lämpötila xx.y astetta ja kesto x tuntia

Tehdasasetus 20,5 °C / 8 h



LOMA-moodin lämpötila xx.y astetta ja kesto xx vuorokautta
vuorokaudet 1-30-ääretön (- -) (toistaiseksi)

Tehdasasetus 18,5 °C / 30 d



VIKKO-ohjelma päällä / pois valinta

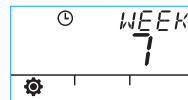
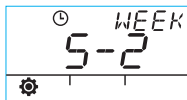

5-2 työpäivät / viikon-
loppu

7-0 kaikkina päivinä
sama ohjelma

7 kaikkina päivinä eri ohjelma

Arkipäivien ohjelmointi 1-5

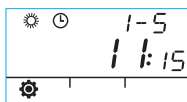

päivä alkaa

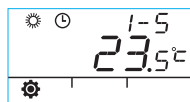

lämpötila päivällä

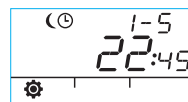

yö alkaa

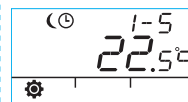

lämpötila yöllä

Viikonlopun ohjelmointi 6-7 / koko viikon ohjelmointi 7-0 sekä 7

· Ohjelmointi suoritetaan samalla tavalla kuin arkipäivien ohjelmointi 1-5

Huoneyksikön käyttö

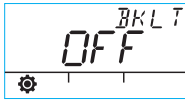
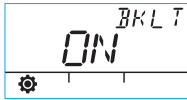

Taustavalo päällä (oletus) / pois
(Asettamalla taustavalon pois säästät paristoja.)



Huoneyksikön mittaama huonelämpötila celsiusasteina



Menovesianturin mittaama lämpötila celsiusasteina



Menoveden laskennallinen asetuspiste



Venttiilin asento (0% - venttiili on kiinni, 100 % - venttiili on täysin auki)

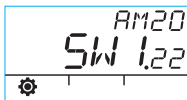

Ohjelmaversio moot-
toriosassa

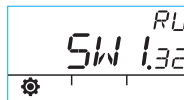















Ohjelmaversio huoneyksikössä

Valikosta poistutaan painamalla ECO-painiketta B.

Jos laite on käyttämättömänä yhden minuutin ajan, palaa se automaattisesti perusnäyttöön.

Huoneyksikön näytön symbolit

| | | | |
|---------------------|---|---|--|
| Ylärivin symbolit |  | huoneyksikkö lähettää tai vastaanottaa tietoa | |
| |  | päiväohjelma | |
| |  | yöohjelma | |
| |  | viikko-ohjelmointi | |
| |  | venttiilin käisisyys (oikea-/vasenkätinen) | |
| | MIN MAX | näkyvät menoveden lämpötilarajoitusten yhteydessä | |
| |  | Apumerkintöjä, esim. "OK". Toimintojen kestoimerkinnät esitetään näiden avulla. CT - vakioilämpösäätö | |
| Keskirivin symbolit |  | Paristojen kapasiteetista jäljellä 1/3. Tällöin on syytä vaihtaa uudet AA-tyypin alkaliparistot huoneyksikköön. Huoneyksikössä on muisti, joka säilyttää laitteen asetukset paristojen vaihdon ajan. | |
| |  | Sisäänturin tai menovesianturin mittaama lämpötila celsiusasteina. | |
| |  | lattialämmitys | "Lämpökuvio" eli kolme aaltoviivaa näkyvät kun on lämmöntarvetta. Ke-sällä aaltoviivat poistuvat kun säädin on ajanut venttiilin kiinni. |
| |  | patterilämmitys | |
| |  | HUOM! Kirjaimet CT näytön yläreunassa vakioilämpösäädön merkinä. | |
| |  | Apumerkintöjä, joiden avulla näytetään haluttu lämpötila 0,5 asteen tarkkuudella. | |
| | % | radiosignaalin vahvuus | |
| Alarivin symbolit |  | käyttäjävaiikko | |
| |  | asennusvaiikko | |
| | ECO | ECO-moodi | |
| |  | LOMA-moodi | |

ERR^{T1} Viallinen menovesianturi

- siirry pikanäyttöön painamalla lyhyesti Enter-painiketta C ja tarkista T1-lämpötila
- jos + 99,9 astetta = ei yhteyttä menovesianturista moottoriosaan
 - johto poikki tai liitin irrotettu » tarkista
 - mikäli mekaanista vikaa ei löydy » menovesianturi täytyy uusua
- jos miinusasteinen menoveden lämpötila (-01,4 C) = oikosulku anturipiirissä
 - johto oikosulussa » tarkista johto
 - mikäli mekaanista vikaa ei löydy » menovesianturi täytyy uusua

ERR^{RF} Vika RF-lähettimessä

- vie huoneyksikkö moottoriosan luo
- tarkista, että RF-lähetin on kytketty ja että sen johto on ehjä
- katkaise moottoriosan syöttövirta ja irrota sen jälkeen yksi huoneyksikön pattereista hetkeksi
- mikäli toiminto palautuu normaaliksi virtojen kytkemisen jälkeen, vie huoneyksikkö paikalleen, mutta paina ensin käyttöönottopainiketta D kynänkäyrjellä ja valitse RF-kohta
- anna laitteen hetken aikaa laskea keskiarvoa radioliikenteen onnistumisesta. Jos prosenttiluku on alle 30 %, tarkista, löytyykö parempi kuuluvuus lähetyviltä huoneyksikköä siirtämällä
- myös RF-lähettimen sijainti vaikuttaa olennaisesti radioliikenteen kantamaan » sijoita RF-lähetin aina mahdollisimman korkealle ja pois vahvavirtajohtojen läheisyydestä

Jos edellä mainitut toimenpiteet eivät korjanneet ongelmaa, tulee laite palauttaa tehdasasetuksille, alla olevan ohjeen mukaisesti:

- irroita virtajohto moottorin liittimestä A
- paina huoneyksikön käyttöönottopainiketta D kynänkäyrjellä ja valitse Defa-kohta pyörittämällä kiertokytkintä A
- paina enter-painiketta C, jolloin yläkulmaan ilmaan teksti "No"
- käännä kiertokytkintä A vaihtaaksesi tekstin "No" tilalle "Yes" ja hyväksy valinta enter-painikkeella C
- huoneyksikön näyttö välähtää ja näytöllä on nyt teksti "RU"
- tee uudelleen asennus kuten ensimmäinen asennus sivun 17 pikaohjeen mukaisesti kohdasta 5. alkaen

ERR^{SYS}

Sisäinen vika laitteen elektroniikassa tai venttiili jumissa

- Käännä moottoriosan kytkin D osoittamaan käden kuvaa ja testaa venttiilin toiminta. Jos venttiili kääntyy kevyesti 90 astetta, kyseessä ei ole mekaaninen vika. Kokeile tämän jälkeen, toimiiko laite normaalisti. Muista palauttaa kytkin D, A-asentoon.
- Mikäli ei auta, ota yhteyttä Vexve Controls -jälleenmyyjään.

ERR^{LOW}

Low Energy -varoitus

Venttiili on ollut täysin auki yli 15 minuuttia, mutta siitä huolimatta menoveden lämpötila on 5 °C alle halutun lämpötilan.

Syynä voi olla esimerkiksi poltinhäiriö tai varaajasta ei enää saada riittävän lämmintä vettä lämmitysverkostoon.

ERR^{HIGH}

High Energy -varoitus

Venttiili on ollut suljettuna yli 15 minuuttia, mutta menoveden lämpötila on kuitenkin yli asetetun maksimilämpötilan ja myös +5 °C yli sisälämpötilan.

Venttiili ei sulkeudu mekaanisesti tai vakioämpösäätöä lataukseen sovellettaessa varaaja on täyteen ladattu, jolloin paluuvesikin lämpenee yli asetetun rajan.



Paristojen virta on vähissä (1/3 jäljellä)

- Vaihda uudet AA-tyypin alkaliparistot huoneyksikköön.
- Huoneyksikössä on muisti, joka säilyttää laitteen asetukset paristojen vaihdon ajan.
- Taustavalvo ei tällöin syty ja ruutu tyhjenee kun laitetta ei käytetä.

1. Aseta venttiili ja toimilaite nolla-asentoon, tarkista venttiilin toimitus (oletus oikeakätinen eli myötöpäivään aukeava)
2. Asenna adapteri venttiin karaan ja mahdollinen pinni paikalleen, kiinnitä toimilaite mukana tulevalla pitkällä ruuvilla ja kokeile käsikäytöllä (moottoriosan kytkin D osoittaa käden kuvaa), että yhdistelmä toimii oikein ja kevyesti. Kytke laite automatiikalle eli moottoriosan kytkin osoittamaan A:ta
3. Kytke menovesianturi menovesiputkeen ja moottoriosaan, kytke RF-lähetin moottoriosaan ja sijoita se mahdollisimman korkealle
4. Poista huoneyksiköstä paristojen suojamuovi ja tarkista, että ruutuun tulee RU
5. Kytke moottoriosaan virta
6. Paina huoneyksikön oikeanpuoleista painiketta, jolloin ruutuun ilmestyy "PAIR"
7. Hetken kuluttua ruutuun ilmestyy teksti "PAIR ok", joka merkitsee onnistunutta yhteyden muodostumista huoneyksikön ja RF-lähetimen välille. Ellei näin tapahdu, katso sivu 9.
8. Paina oikeanpuoleista painiketta ja pääset valitsemaan lämmitystavan: HI -patterilämmitys / LO -lattialämmitys / CT -vakiolämpösäätö. Muutoksia voit tehdä ja kuitata samaisella oikeanpuoleisella painikkeella, kiertokytkimellä voit valita toiminnot ja edetä valikossa.
9. Valve-kohdassa valitse venttiin toimintasuunta, oletuksena oikeakätinen
10. RF-kohta kertoo radiosignaalin voimakkuuden laskien keskiarvoa. Voit hyödyntää tätä, jos epäilet datan kulkevan sisätiloissa huonosti.
11. DEFA-kohdasta voit nollata laitteen tehdasasetuksille. Nollauksen jälkeen laite vaatii parituksen » jatka kohdasta 5 eteenpäin
12. Poistu asennusvalikosta painamalla vasemalla reunalla olevaa ECO-painiketta
13. Jos painoit ECOa jo aiemmin, ei huolta: takalevystä löydät kuulakärkikynällä painettavan napin, jolla asennusvalikkoon pääsee takaisin
14. Vie huoneyksikkö sisätiloihin keskeiselle vedottomalle paikalle, aseta sopiva lämpötila-asetus, JUO KUPPI KAHVIA JA RAUHOUTU...
15. Käyttäjävälikon asetukset löytyvät sivulta 12 kohdasta "Enter-painike C"

Bruksanvisning för AM20-W

Vexve AM20-W är en reglerenhet som styr vattenburna centralvärmesystem efter inomhustemperaturen. Informationen mellan rumsenheten och motordelen överförs på en radiofrekvens, och apparaten är därför mycket lätt att installera.

I rumsenheten finns en inbyggd temperaturgivare som mäter inomhustemperaturen, medan en separat temperaturgivare för framledningstemperaturen monteras på framledningsröret.

Alla inställningar kan justeras via rumsenheten. För enklare användning har menyerna delats upp i två kategorier: slutanvändarmeny och installationsmeny för idrifttagning av enheten.

Radiator- och golvvärme

Separata minimi- och maxivärden kan ställas in för framledningstemperaturen.

Man kan t.ex. ställa in en inomhustemperatur under dagen och en annan under natten. Flera olika typer av variationer kan programmeras. Dessa finns beskrivna under punkten "Enter-knappen C" på sidan 28.

Normaltemperaturinställning

Man kan också ställa in en normaltemperatur för framledningstvånet. Mer om detta under punkten "Installationsmeny" på sidan 26.

Leveransinnehåll

Motordelen

Bild 3, sidan 3

- uttag B för framledningsgivare
- uttag A för transformator
- uttag C för RF-sändare
- vridomkopplare D för manuell/automatisk drift. Handtaget för manuell manövrering fungerar inte när automatikläget är valt.
- handtag för manuell vridning av ventilen
- monteringsdetaljer för ventiler av Vexve AMV- och Termomix-typ i en separat påse:
 - adapter mellan ventilen och motordelen, som passar både på ventiler i Vexve AMV-serien och på ventiler av Termomix-typ och motsvarande
 - vridstopp/fästskruvar för ventiler av Termomix-typ
 - fästskruv mellan motorn och ventilaxeln
 - indikatorskiva för visning av ventilens läge
- framledningsgivare med fästklämmor

Transformatorn

- levereras inklusive kabel (2,5 m)
- passar i ett vanligt vägguttag och ansluts till motordelens uttag **A** (se nedan vid beskrivningen av elanslutningen)

RF-sändaren

[Bild 2, sidan 2](#)

- levereras inklusive kabel (1,5 m) med RJ-kontakter
- ansluts till motordelens uttag **C**
- kan fästas på vägg med de medföljande skruv
- bör placeras så högt som möjligt för att säkerställa god kommunikation
- har en tvåfärgad lysdiod (grön/röd) som indikerar pågående radiotrafik

OBS! Någon starkströmskabel får INTE förläggas intill RF-sändaren eller dess kabel!

Rumsenheten

[Bild 1, sidan 2](#)

- rumsenheten drivs med tre (3) AA-batterier, som finns på plats vid leveransen
- på enheten finns en belyst LCD-skärm och vridomkopplaren **A**, som används för att välja önskad temperatur och för förflyttning i menyerna
- ECO-knappen **B** vid vänstra kanten används för att enkelt sänka temperaturen, t.ex. under arbetsdagen eller under semestern
- Enter-knappen **C** vid högra kanten används för att programmera olika veckoprogram, kontrollera uppmätta värden för framlednings- och inomhustemperaturen, avläsa framledningstvattnets beräknade inställningspunkt och ventilens läge samt ställa in framledningstemperaturerna (min/max)
- idrifttagningknappen **D** är infälld i bakplattan (kan tryckas in med en pennspets). En tryckning öppnar installationsmenyn, från vilken man kan välja uppvärmningssätt och ventilens rotationsriktning, kontrollera radiosignalens styrka och nollställa alla inställningar.
- batterifackets lock fungerar också som väggfäste, fästskruvar medföljer

Montering på Vexve AMV-ventil och Termomix-ventil

Vexve AMV-serien:

En pinne finns redan på plats vid ventilens vänstra kant, endast Termomix-adaptorn i monterings-satsen monteras på axeln. Vid behov kan pinnen flyttas till andra sidan om motors läge kräver det.

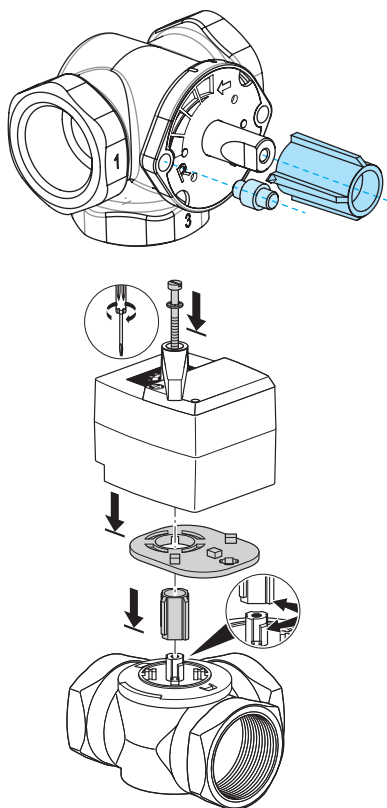

OBS! Monteringsatser finns också till ventiler från andra tillverkare!

T.ex. monteringsats till Esbe VRG-ventil (produktnummer 1920117)

Termomix-ventiler samt ventiler i AMV- och ABV-serierna med fyrpunktsfastsättning:

En lämplig vridstoppskruv och adapter ur monterings-satsen monteras.

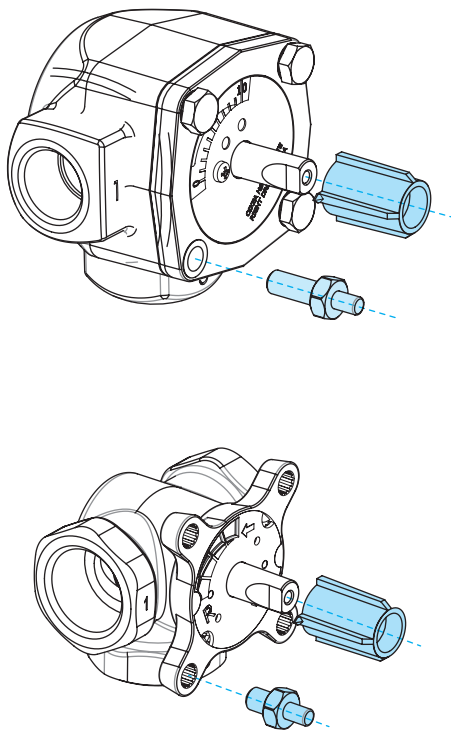

Montering av motordelen på ventilen, anslutningar:

Bilderna 3 och 4, sidan 3

1. Kontrollera ventilriktningen, förutsättningen är högerriktad ventil = ventilen öppnas medurs.
2. Avlägsna knoppen från ventilen efter att du har vridit den till läge 0 (på Termomix-typerna lossar man också vridstoppskruven).
3. Sätt adaptern på ventilaxeln och kontrollera att den bottnar. Placera motordelen på ventilen. Se också till att även motorn står i nolläge = samma läge som ventilen. **SÄKERSTÄLL ATT OMKOPPLARE D ÄR RIKTAD MOT HANDSYMBOL EN OCH KONTROLLER A VENTILENS FUNKTION MED HJÄLP AV HANDTAGET.**
4. Placera den vändbara indikatorplattan på sin plats, så att handtagets visare pekar mot nolläget när ventilen är stängd.
5. Dra fast motorn på sin plats med skruven och kontrollera genom att vrida handtaget att ventilen lätt kan vridas 90 grader. Lämna enheten i nolläge och vrid omkopplare D till AUTOMATIKLÄGE, dvs. så att den pekar mot A.
6. Fäst framledningsgivaren på framledningsröret med de medföljande klämmorna och anslut givaren till motordelens uttag B. Givaren bör isoleras för att säkerställa funktionen.
7. Anslut RF-sändarens (sidan 2, bild 2) kabel till sändaren och motordelens uttag C. Placera enheten så högt upp på väggen som möjligt, eller häng upp den i taket om det inte är möjligt att montera den på väggen (sändarens räckvidd blir då bättre).
8. Avlägsna rumsenhetens bakplatta/fästplatta för vägg genom att dra den nedåt. Ta bort skyddsplasten för batterierna. Rumsenheten får ström och texten "RU" visas på skärmen.
9. Anslut transformatorn till uttaget A och sätt in transformatorn i ett vägguttag.
10. Kontrollera att RF-sändarens lysdiod blinkar.

När du är klar med dessa åtgärder, gå till "Rumsenhetens grundinställningar vid installation", sidan 25.

OBS!

Strömmen ska anslutas först till rumsenheten och sedan till motordelen!

OBS!

Efter anslutning av strömmen befinner sig apparaten i beredskapsläge för parning under fem minuter!

Rumsenhetens driftomkopplare

Bild 1, sidan 2

A – Vridomkopplare

- För ändring av temperatur och bläddring bland olika funktioner i menyerna

B – ECO-knapp

- Tryckning en gång i grundbilden: ECO-läge på/av (fabriksinställning 8 timmar/20,5 °C)
- Tryckning en gång i menyerna: återgång till grundbilden
- Långvarig tryckning (över 3 sekunder) i grundbilden: SEMESTER-läge på (fabriksinställning 30 dygn/18,5 °C)
- En oparad rumsenhet visar programvaruversionen när ECO-knappen trycks in

C – Enter-knapp

- Tryckning en gång i grundbilden: en snabbmeny visas, med uppmätt inomhus-temperatur, uppmätt framledningstemperatur, beräknad inställningspunkt för framledningstemperaturen samt ventilens läge
- Tryckning en gång i menyerna: godkännande av val
- Långvarig tryckning (över 3 sekunder) i grundbilden: växling till användarmeny

D – Idrifttagningsknapp

- Tryckning en gång: växling till installationsmenyn

Rumsenhetens grundinställningar vid installation



EFTER MONTERING AV BATTERIERNA
På rumsenhetens skärm visas texten "RU"



När man trycker på Enter-knappen **C** börjar apparaten upprätta den automatiska RF-förbindelsen (pairing) mellan rumsenheten och RF-sändaren.



När enheterna är hopparade visas texten "PAIR OK" på skärmen, och man kan gå vidare genom tryckning på Enter-knappen **C**, varvid apparaten växlar till installationsmenyn (se nästa sida)



Texten "PAIR FAIL" visas om ingen förbindelse kan upprättas.

Koppla då bort transformatorn från motordelen för några ögonblick och påbörja en ny sökning genom tryckning två gånger på Enter-knappen **C**.

Installationsmenyn

Man bläddrar mellan funktionerna med vridomkopplaren A, och genom tryckning på Enter-knappen C får man möjlighet att ändra funktionen. Den önskade funktionen väljs genom vridning av omkopplaren A.

Storheten som ska ändras blinkar på skärmen och ändringen godkänns genom tryckning på Enter-knappen C.



1. MODE

LO = GOLVVÄRME

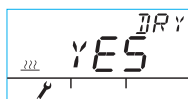

- I punkten DRY kan man aktivera funktionen för torkning av betonggolv (enligt standarden EN 1264-4)



- Starttemperaturen ställs in i punkten INIT
- Sluttemperaturen ställs in i punkten STOP

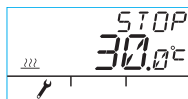

- I punkten STEP anger man den dagliga temperaturändringen
Exempel: INIT = 15 °C , STOP = 30 °C och STEP = 1 °C » Uppvärmningen inleds från 15 grader och temperaturen stiger en grad för varje dag tills man har nått 30 °C. Därefter sjunker temperaturen en grad om dagen tills temperaturen åter är 15 °C.

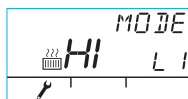
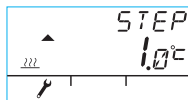

HI = RADIATORVÄRME

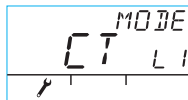

CT = NORMALTEMPERATURINSTÄLLNING

I punkten SPD väljer man reglerhastighet i intervallet 1–9 (1 = långsam, 9 = snabb), fabriksinställning är hastighet 4

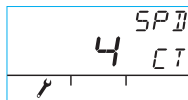

Installationsmenyn

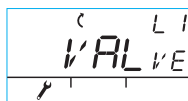

2. VALVE

I punkten VALVE anger man ventilens öppningsriktning medurs/moturs, medurs är standardinställning (OBS! pilen på skärmen)



3. RF

RF visar radiosignalens fältstyrka i form av ett beräknat medelvärde = värdet ändras långsamt OCH OM DET ÖKAR ÄR ALLT OK!

Rekommendation: Vänta åtminstone tills RF-värdet blivit över 50 %!



4. DEFA

DEFA = återställer de ursprungliga inställningarna!
OBS! DEFA nollställer också radioförbindelsen

- Om man väljer "YES", visas texten "RU" på skärmen
- Innan parningen (tryckning på Enter-knappen C) påbörjas ska transformatorn kopplas bort några ögonblick från motordelen
- Texten "FAIL" visas på skärmen om man påbörjar parningen för tidigt. Då ska transformatorn kopplas bort från motordelen under tre sekunder, och därefter befinner sig apparaten i beredskapsläge för parning under fem minuter

5.

Man kan också lämna menyn genom tryckning på ECO-knappen B. Återgång till installationsmenyn sker vid tryckning på idrifttagningsknappen D på rumsenhetens baksida.

6.

Montera rumsenheten på en lämplig plats med de medföljande skruvarna. Om platsen ännu inte är fastställd kan man placera rumsenheten stående på ett bord, det viktiga är att luften kan cirkulera runt enheten.

7.

Om uppvärmningen sker med radiatorer eller med golvvärme, välj önskad inomhustemperatur och normalinställningen för framledningsvattnets temperatur. I båda fallen görs temperaturinställningen från grundbilden genom vridning av vridomkopplaren A och bekräftelse av valet genom tryckning på Enter-knappen C tills den valda temperaturen på skärmen slutar att blinka. Låt enheten anpassa sig under några minuter.

Rumsenhetens användning

Temperaturen kan ställas in genom vridning av vridomkopplaren A: för golv- och radiatorvärme (punkterna LO och HI) justerar man inomhustemperaturen (5–35 °C) och vid normaltemperaturinställningen (punkten CT) justerar man framledningstemperaturen (0–90 °C). Den valda temperaturen på skärmen blinkar fem gånger, och därefter blir inställningen aktiv. Inställningen kan också godkännas genom tryckning på Enter-knappen C.

ECO-knappen B

De s.k. ECO- och SEMESTER-lägena aktiveras med ECO-knappen.

ECO-läget är avsett för tillfällig ändring av temperaturen, som man t.ex. kan sänka under arbetsdagen. Funktionen kan också användas för tillfällig höjning av temperaturen.

SEMESTER-läget å sin sida är avsett för mer långvarig ändring av temperaturen, till exempel under semestern eller tills vidare.



ECO-läget tillkopplas genom en kort tryckning på ECO-knappen B (standardvärdet är 8 h/20,5 grader). Efter tillkoppling visas antalet timmar till höger upptill på skärmen under 20 sekunder.



Om ECO-knappen B trycks in längre än tre sekunder, tillkopplas SEMESTER-läget (standardvärdet är 30 dygn/18,5 grader). Efter tillkoppling visas antalet dygn till höger upptill på skärmen under 20 sekunder.

Enter-knappen C

Vid en kortvarig tryckning på knappen öppnas en snabbmeny som visar den uppmätta inomhustemperaturen, beräknad inställningspunkt för framledningstemperaturen samt ventilens läge. Förflyttning i menyn görs med hjälp av vridomkopplaren A, medan stegning framåt görs med Enter-knappen.

Växling sker till användarmenyn om Enter-knappen C trycks in längre än tre sekunder. Förflyttning i menyn görs med hjälp av vridomkopplaren A och med Enter-knappen C aktiverar man valet. Därefter blinkar den storhet som ska ändras på skärmen. Den blinkande storheten kan ändras med hjälp av vridomkopplaren A och valet godkänner man med Enter-knappen C (se bild 1 på sidan 2).



Framledningstvattnets minimitemperatur

Radiatorvärme: min. 5–35 °C / fabriksinställning: min. 5 °C

Golvvärme: min. 5–35 °C / fabriksinställning: min. 20 °C

OBS! I ECO- och SEMESTER-lägena är framledningstvattnets minimitemperatur 5 °C, så att den önskade temperatursänkningen kan uppnås.



Framledningstvattnets maximitemperatur

Radiatorvärme: max. 40–95 °C / fabriksinställning: max 60 °C

Golvvärme: max. 20–50 °C / fabriksinställning: max. 35 °C

Rumsenhetens användning

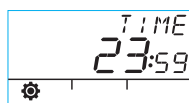

Tid hh:mm

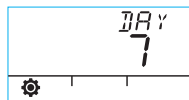

Veckodagens nummer 1-7

1 = måndag, 5 = fredag, 7 = söndag



ECO-lägets temperatur xx.y grader och varaktighet x timmar

Fabriksinställning 20,5 °C / 8 h



SEMESTER-lägets temperatur xx.y grader och varaktighet xx dygn
antalet dygn från 1-30 till oändligt (-) (tills vidare)

Fabriksinställning 18,5 °C / 30 dygn



Val av VECKO-program på/av

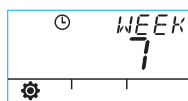

5-2 arbetsdagar/
veckoslut

7-0 samma pro-
gram alla dagar

7 olika program alla dagar

Programmering av vardagar 1-5

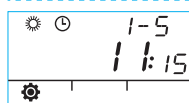

Dagen börjar

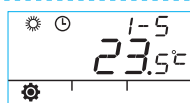

Temperatur under
dagen

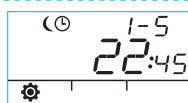

Natten börjar

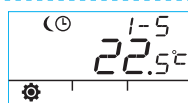

Temperatur under natten

Programmering av veckoslut 6-7 / hela veckan 7-0 samt 7

· Programmeringen görs på samma sätt som programmeringen av vardagar 1-5

Rumsenhetens användning

SE



Bakgrundsbelysning på(standardinställning)/av

(Du sparar batterier genom att stänga av bakgrundsbelysningen.)



Rumstemperatur i grader Celsius som rumsenheten mäter

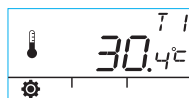

Temperatur i grader Celsius som framledningsgivaren mäter



Beräknad inställningspunkt för framledningstemperaturen



Ventilens läge (0 % – ventilen är stängd, 100 % – ventilen är helt öppen)

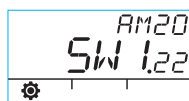

Programversion i motordelen

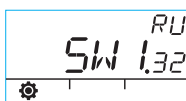















Programversion i rumsenheten

Du lämnar menyn genom tryckning på ECO-knappen B.

Om apparaten inte används under en minut, återgår den automatiskt till grundbilden.

Symboler på rumsenhetens skärm

| | | | |
|-------------------------|---|---|--|
| Symboler på övre raden |  | Rumsenheten sänder eller tar emot information | |
| |  | Dagprogram | |
| |  | Nattprogram | |
| |  | Veckoprogrammering | |
| |  | Ventilriktning (höger/vänster) | |
| | MIN MAX | Visas tillsammans med temperaturgränserna för framledningvattnet | |
| |  | Hjälpinformation, t.ex. "OK". Funktionernas varaktighet visas med dessa teckensegment. CT – normaltemperaturinställning | |
| Symboler på mittraden |  | 1/3 av batterikapaciteten återstår. Då finns det skäl att sätta i nya alkalibatterier av AA-typ i rumsenheten. Rumsenheten har ett minne som behåller apparatens inställningar under batteribytet. | |
| |  | Temperatur i grader Celsius som rumsenheten eller framledningsgivaren mäter. | |
| |  | Golvvärme | Symbolen för värme, tre vågformiga streck, visas när behov av värme föreligger. På sommaren döljs de vågformiga strecken när regulatorn har stängt ventilen. |
| |  | Radiatorvärme | |
| |  | OBS! Bokstäverna CT på skärmens övre rad är en indikering av normaltemperaturinställningen. | |
| |  | Teckensegment som används för visning av temperaturen med noggrannheten 0,5 grader. | |
| | % | Radiosignalens styrka | |
| Symboler på nedre raden |  | Användarmeny | |
| |  | Installationsmeny | |
| | ECO | ECO-läge | |
| |  | SEMESTER-läge | |

ERR^{T1} Felaktig framledningsgivare

- Öppna snabbmenyn genom en kortvarig tryckning på Enter-knappen C och kontrollera temperatur T1
- Om temperaturen är +99,9 grader = ingen förbindelse mellan framledningsgivaren och motordelen
 - kabelbrott eller kontakten lossad » kontrollera
 - om du inte hittar något mekaniskt fel » framledningsgivaren måste bytas
- Om framledningstemperaturen är negativ (-01,4 °C) = kortslutning i givarkretsen
 - kortslutning i kabeln » kontrollera kabeln
 - om du inte hittar något mekaniskt fel » framledningsgivaren måste bytas

ERR^{RF} Fel i RF-sändaren

- Flytta rumsenheten fram till motordelen
- Kontrollera att RF-sändaren är ansluten och att kabeln är hel
- Bryt matningsspänningen till motordelen och ta sedan ur ett av rumsenhetens batterier under några ögonblick
- Om funktionen återgår till det normala efter anslutning av strömmen, flytta tillbaka rumsenheten till sin plats, men tryck först på idrifttagningsknappen D med en pennspets och välj punkten RF
- Låt enheten beräkna genomsnittsvärdet under en stund efter att radiokommunikation har upprättats. Om procentvärdet är under 30 %, kontrollera om du kan hitta bättre täckning i närheten genom att flytta rumsenheten.
- Även RF-sändarens placering påverkar radiokommunikationens räckvidd väsentligt » placera alltid RF-sändaren så högt som möjligt och på avstånd från starkströmsledning

Om ovanstående steg inte löser problemet behöver AM20-W återställas till fabriksinställningar. Följ instruktionerna nedan:

- Koppla bort strömkontakten A
- Tryck in knapp D med spetsen på en kulspetspenna. Vrid vredet A och välj sedan "Defa".
- Tryck på enter-knappen C och text "No" visas i övre hörnet på displayen.
- Vrid vredet A för att byta text "No" till "Yes" och bekräfta genom att trycka på enter-knappen C
- Rumsenhetens display visar nu "RU"
- Gör en nyinstallation enligt monteringsanvisningen på sidan 31 med början från steg 5

ERR^{5/5}

Internt fel i apparatens elektronik eller ventilen har fastnat

- Vrid motordelens omkopplare D så att den pekar mot handsymbolen och testa ventilens funktion. Om det går lätt att vrida ventilen 90 grader, är det inte frågan om något mekaniskt fel. Prova sedan om apparaten fungerar normalt. Kom ihåg att ställa omkopplaren D i läge A.
- Om detta inte hjälper, kontakta Vexve Controls återförsäljare.

ERR^{LOW}

Low Energy-varning

Ventilen har varit helt öppen mer än 15 minuter, men trots detta är framledningstemperaturen 5 °C under den önskade temperaturen.

Orsaken kan till exempel vara en brännarstörning eller att ackumulatortanken inte längre lämnar tillräckligt varmt vatten till uppvärmningskretsarna.

ERR^{HIGH}

High Energy-varning

Ventilen har varit stängd mer än 15 minuter, men trots detta är framledningstemperaturen över den inställda maximitemperaturen och också 5 °C över inomhustemperaturen.

Ventilen stänger inte mekaniskt eller vid anpassning av normaltemperaturinställningen är ackumulatorm fulladdad, så att även returvattnet värms över den inställda gränsen.



Batterispänningen är låg (1/3 återstår)

- Sätt i nya alkalibatterier av AA-typ i rumsenheten.
- Rumsenheten har ett minne som behåller apparatens inställningar under batteribytet.
- Bakgrundsbelysningen tänds inte och skärmen töms när apparaten inte används.

1. Ställ ventilen och ställdonet i nolläge, kontrollera ventilens rörelseriktning (en högerriktad ventil förutsätts, dvs. öppning medurs)
2. Sätt adaptern på ventilaxeln och en eventuell pinne på sin plats, fäst ställdonet med den medföljande långa skruven och prova genom manuell körning (motordelens omkopplare D ska peka mot handsymbolen) att kombinationen fungerar korrekt och utan motstånd. Ställ om apparaten till automatik, dvs. så att motordelens omkopplare pekar mot A.
3. Montera framledningsgivaren på framledningsröret och anslut givaren till motordelen, anslut RF-sändaren till motordelen och placera den så högt som möjligt
4. Avlägsna skyddsplasten för batterierna i rumsenheten, så att skärmen visar texten "RU"
5. Anslut strömmen till motordelen
6. Tryck på den högra knappen på rumsenheten, så att skärmen visar texten "PAIR"
7. Efter några ögonblick visas texten "PAIR ok", vilket innebär att en förbindelse har upprättats mellan rumsenheten och RF-sändaren. Se sidan 25 om detta inte sker.
8. Tryck på den högra knappen och du ges möjlighet att välja uppvärmningssätt: HI = radiatorvärme / LO = golvvärme / CT = normaltemperaturinställning. Du kan både göra ändringar och bekräfta dem med den högra knappen, med vridomkopplaren kan du välja funktioner och stega framåt i menyn.
9. Välj ventilens rörelseriktning i punkten VALVE, högerriktning är standardinställning
10. I punkten RF visas ett beräknat genomsnittsvärde för radiosignalens styrka. Du kan utnyttja detta om du misstänker dålig dataöverföring inomhus.
11. I punkten DEFA kan du återställa apparaten till fabriksinställningarna. Efter återställning krävs att utrustningen paras » fortsatt framåt från punkt 5.
12. Lämna installationsmenyn genom tryckning på ECO-knappen vid vänsterkanten
13. Det gör inget om du tryckte på ECO redan tidigare: på bakplattan hittar du en knapp som kan tryckas in med en pennspets, så att du kan återgå till installationsmenyn
14. Placera rumsenheten på en central dragfri plats inomhus, ställ in en lämplig temperatur, DRICK EN KOPP KAFFE OCH SLAPPNA AV...
15. Inställningarna i användarmenyn hittar du på sidan 28, punkten "Enter-knappen C"

The Vexve AM20-W Heating Controller adjusts the water-circulating central heating according to the indoor temperature. The room unit and motor unit communicate via radio frequency, which makes the setup very easy.

The room unit has a built-in temperature sensor that measures the indoor temperature, and the supply water temperature sensor is separately installed onto the supply water pipe.

All of the settings can be accessed through the room unit. For ease of use, the menus are divided into the end user menu and the setup menu that is used when setting up the equipment.

Radiator and floor heating

Separate minimum and maximum values can be set for the supply water.

Separate daytime and night-time values, for example, can be set for the indoor temperature. It is possible to programme several different variations, which are discussed in detail under the section "Enter button" on p. 44.

Constant temperature control

It is possible to set a constant temperature for the supply water, which is discussed in detail under the section "Setup menu" on p. 42.

Contents of the delivery

Motor unit

Figure 3, page 3

- connector **B** for the supply water sensor
- connector **A** for the transformer
- connector **C** for the RF transmitter
- rotating switch **D** for manual/automatic control: if it is set in the automatic position, the manual handle cannot be used
- handle for operating the valve manually
- parts for Vexve AMV and Termomix type valves are provided in a separate bag:
 - an adapter between the valve and the motor unit; compatible with the Vexve AMV series as well as Termomix and equivalent valves
 - rotation-preventing/fastening screws for Termomix type valves
 - fastening screw between the motor and the valve stem
 - panel for indicating the valve position
- supply water sensor with fastening ties.

Transformer

- cable (2.5 m) included
- compatible with standard outlets and connects to the motor unit connector **A** (see below for when the power should be connected).

RF transmitter

Figure 2, page 2

- cable (1.5 m) with RJ connectors included
- connects to the motor unit connector **C**
- can be mounted on the wall with the provided screw
- it should be located as high as possible in order to ensure good communication
- there is a green/red LED on the transmitter that indicates radio traffic.

NOTE! The power cable **MUST NOT** run next to the RF transmitter or its cable!

Room unit

Figure 1, page 2

- the room unit runs on three (3) AA batteries, and it is delivered with the batteries installed
- backlit LCD and rotating knob **A** for selecting the desired temperature and navigating the menus
- on the left, ECO button **B** for easily decreasing the temperature during a workday or a holiday, for example
- on the right, Enter button **C** for setting different weekly programmes, monitoring the measured indoor and supply water temperatures, viewing the calculated supply water set point and valve position, and specifying the minimum and maximum supply water temperatures
- setup button **D** embedded into the back panel (can be pushed with the tip of a ballpoint pen): a single push opens the setup menu, where you can set the heating method and the direction of valve rotation, check the radio signal strength, and reset all the settings
- the battery cover also works as a wall-mounting bracket (mounting screws included).

Installation on Vexve AMV and Termomix valves

Vexve AMV series:

A pin is preinstalled at the left edge of the valve, and only the Termomix adapter from the installation kit is installed on the stem. The pin can be installed on the other side as required by the position of the motor.

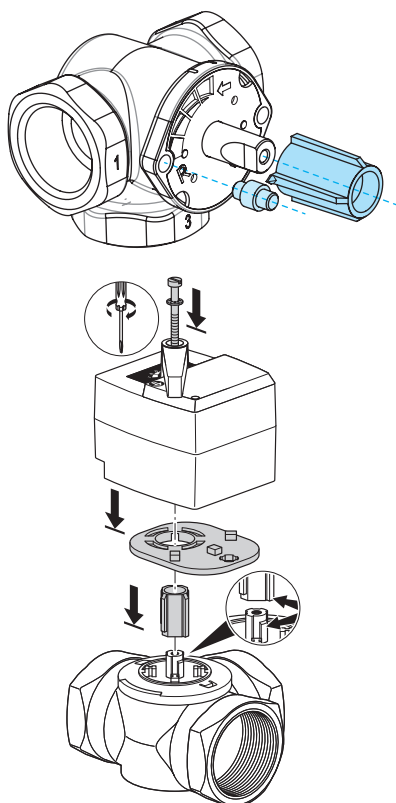

NOTE! There are installation kits available also for other manufacturers' valves!

E.g. Installation kit for the Esbe VRG valve (product number 1920117).

Termomix valves and AMV and ABV series valves with four-point fastening:

Install the correct rotation-preventing screw and adapter from the installation kit.

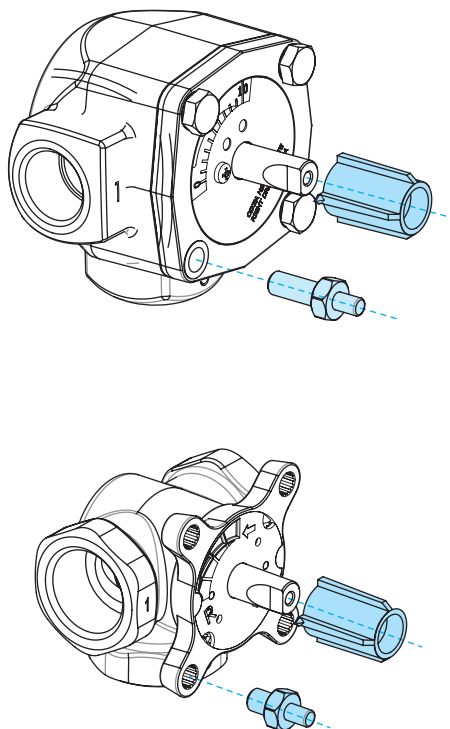

Installing the motor unit on the valve and making the connections:

Figures 3 and 4, page 3

EN

1. Check the rotation direction of the valve. By default, the valve is right-handed = opens clockwise.
2. Position the valve to zero and remove the knob (for Termomix type valves, install the rotation-preventing screw at this point).
3. Install the adapter on the valve stem and make sure that it is fully in place. Install the motor unit on the valve. At this point, make sure that the motor is also positioned to zero = it has the same position as the valve. **MAKE SURE THAT SWITCH D IS SET TO MANUAL OPERATION (HAND SYMBOL) AND USE THE HANDLE TO CHECK THE OPERATION OF THE VALVE.**
4. Install the two-sided indicating panel in place so that the indicator of the handle points at the zero position when the valve is closed.
5. Tighten the screw to fasten the motor in place and rotate the handle to check that the valve can easily be turned 90 degrees. Leave the equipment at the zero position and set switch D to AUTOMATIC OPERATION (A).
6. Use the provided ties to fasten the supply water sensor to the supply water pipe and connect it to connector B of the motor unit. It is good to insulate the sensor in order to ensure proper operation.
7. Connect the RF transmitter (page 2, figure 2) cable between the transmitter and the motor unit connector C. Mount the transmitter on a wall as high as possible, or hang it from the ceiling if wall-mounting is not available (this improves the range of the transmitter).
8. Slide down the back/wall-mount plate of the room unit to remove it. Remove the plastic protecting the batteries. The room unit powers on, and "RU" appears on the display.
9. Connect the transformer to connector A and plug the transformer into a power outlet.
10. Check that the LED of the RF transmitter is blinking.

After these steps, continue with the section "Basic settings of the room unit during setup", p. 41.

NOTE!

First power on the room unit and only then the motor unit!

NOTE!

When the equipment powers on, it is available for pairing for five minutes!

Room unit controls

Figure 1, page 2

A - Rotating knob

- For changing the temperature and navigating the menu functions.

B - ECO button

- Single push on the default screen: ECO mode on/off (the factory setting is 8 hours/20.5°C).
- Single push in a menu: returns to the default screen.
- Push and hold (for more than 3 seconds) on the default screen: HOLIDAY mode on (the factory setting is 30 days/18.5°C).
- If a room unit is unpaired, a push of the ECO button displays its software version.

C - ENTER button

- Single push on the default screen: displays a quick menu that shows the measured indoor and supply water temperatures, calculated supply water set point, and valve position.
- Single push in a menu: confirms a selection.
- Push and hold (for more than 3 seconds) on the default screen: navigates to the user menu.

D - Setup button

- Single push: navigates to the setup menu.

Basic settings of the room unit during setup

| | |
|--|--|
| A rectangular display box with a blue border containing the text "RU" in a large, black, sans-serif font. | <p>AFTER INSTALLING THE BATTERIES "RU" appears on the room unit display</p> |
| A rectangular display box with a blue border containing the text "PAIR" in a large, black, sans-serif font. A small battery icon is visible in the top left corner. | <p>Push Enter (C) to automatically make an RF connection (pairing) between the room unit and the RF transmitter.</p> <p>When pairing is complete, "PAIR OK" appears on the display. Push Enter (C) to open the setup menu (see the next page).</p> |
| A rectangular display box with a blue border containing the text "PAIR OK" in a large, black, sans-serif font. A small battery icon is visible in the top left corner. | |
| A rectangular display box with a blue border containing the text "PAIR FAIL" in a large, black, sans-serif font. A small battery icon is visible in the top left corner. | <p>If a connection cannot be made, "PAIR FAIL" will appear on the display.</p> <p>In this case, disconnect the transformer briefly from the motor unit and push Enter (C) twice to restart pairing.</p> |

Setup menu

Rotate the knob (A) to navigate the functions and push the Enter button (C) to modify an option. Select the desired value by rotating the knob (A).

Values that can be changed will blink on the display, and the changes are confirmed by pushing the Enter button (C).



1. MODE

LO = FLOOR HEATING

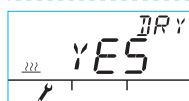

- With the DRY option you can activate the drying of a concrete floor (according to standard EN 1264-4).



- With the INIT option you can set the starting temperature.

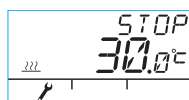

- With the STOP option you can set the stopping temperature.

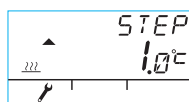

- With the STEP option you can specify the daily temperature change
For example: INIT = 15°C, STOP = 30°C and STEP = 1°C » Heating is started at 15 degrees, and the temperature is increased one degree each day until it reaches 30°C. After this, the temperature is decreased one degree per day until it reaches 15°C

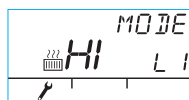

HI = RADIATOR HEATING

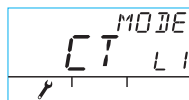

CT = CONSTANT TEMPERATURE CONTROL

With the SPD option you can choose the control speed from the range of 1-9 (1=slow, 9=fast). The factory setting is 4.

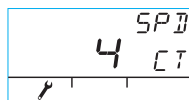

Setup menu

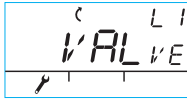

2. VALVE

With the VALVE option you specify whether the valve opens in the clockwise or the counter-clockwise direction. The default direction is clockwise (NOTE! the arrow on the display).



3. RF

RF indicates the calculated average radio signal strength. The number changes slowly, AND IF IT IS GROWING, EVERYTHING IS OK!

Recommendation: Wait for the RF reading to be at least over 50%!



4. DEFA

DEFA = resets the default settings!

NOTE! The DEFA option also resets the radio connection.

- If you select "YES", "RU" appears on the display.
 - **Before pairing can be started (by pushing the Enter button (C)) the transformer has to be briefly disconnected from the motor unit.**
 - If pairing is started before disconnecting the transformer, "FAIL" appears on the display. In this case, disconnect the transformer from the motor unit for three seconds. When the equipment powers on, it is available for pairing for five minutes.
-

5.

Push the ECO button (B) to leave the menu. You can return to the setup menu by pushing the setup button (D) on the back of the room unit.

6.

Position the room unit where appropriate by using the provided screws. If the location of the unit has not been confirmed, it can be placed in an upright position on a table, for example, as long as air can circulate freely around it.

7.

For floor and radiator heating, select the desired indoor temperature. For constant temperature control, select the supply water temperature. To adjust the temperature in either case, rotate the knob (A) and confirm your choice with Enter (C) or wait for the set temperature to stop blinking on the display. Let the device adjust to the settings for a few minutes.

Using the room unit

You can adjust the temperature by rotating the knob (A) on the default screen: for floor and radiator heating (LO and HI) you adjust the indoor temperature (5-35°C), and for constant temperature control (CT) you adjust the supply water temperature (0-90°C). The set temperature will blink five times on the display, and then it will become effective. You can also confirm the setting by pushing Enter (C).

ECO button (B)

The ECO button can be used for switching on the ECO and HOLIDAY modes.

ECO mode is designed for adjusting the temperature temporarily, for example for decreasing the temperature during a workday. Of course, the function can also be used for increasing the temperature temporarily.

HOLIDAY mode is designed for longer-term temperature adjustment, for example for the duration of a holiday or indefinitely.



ECO mode can be switched on by a single push of the ECO button (B) (the default setting is 8 h/20.5 degrees). When ECO mode is switched on, its duration is displayed in the upper right-hand corner for 20 seconds.



HOLIDAY mode can be switched on by pushing and holding the ECO button (B) for more than three seconds (the default setting is 30 days/18.5 degrees). When HOLIDAY mode is switched on, its duration is displayed in the upper right-hand corner for 20 seconds.

Enter button (C)

A single push displays a quick menu that shows the measured indoor and supply water temperatures, calculated supply water set point, and valve position. The menu can be navigated with the rotating knob (A) or one step at a time with the Enter button.

Pushing and holding the Enter button (C) for more than three seconds opens the user menu. The menu can be navigated with the rotating knob (A), and the Enter button (C) activates the current selection. After this, the value to be adjusted will blink on the display. A blinking value can be changed with the rotating knob (A), and the selection is confirmed with Enter (C) (see Figure 1 on page 2).



Minimum supply water temperature

radiator heating: min. 5-35°C/factory setting: min. 5°C

floor heating: min. 5-35°C/factory setting: min. 20°C

NOTE! In ECO and HOLIDAY modes, the minimum supply water temperature is 5°C so that the temperature can be reduced as desired.



Maximum supply water temperature

radiator heating: max. 40-95°C/factory setting: max. 60°C

floor heating: max. 20-50°C/factory setting: max. 35°C

Using the room unit

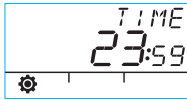

time hh:mm



number of weekday 1-7
1 = Monday, 5 = Friday, 7 = Sunday



ECO mode temperature xx.y degrees and duration x hours

Factory setting is 20.5°C/8 h



HOLIDAY mode temperature xx.y degrees and duration xx days
day range 1-30-infinite (- -) (on indefinitely)

Factory setting is 18.5°C/30 d



WEEK programme on/off

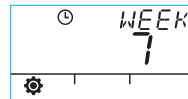
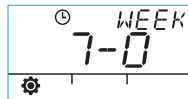
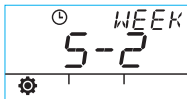

5-2: workdays/week-end

7-0: same programme every day

7: different programme every day

Weekday programming 1-5

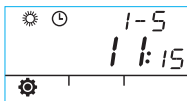

daytime starts

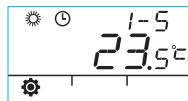

daytime temperature

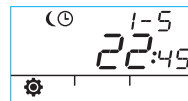

night-time starts

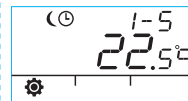

night-time temperature

Weekend programming 6-7/Full week programming 7-0 and 7

· Weekend programming follows the same steps as weekday programming 1-5.

Using the room unit

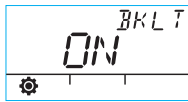

Backlight on (default)/off

(Turning the backlight off saves the batteries.)

EN



The room temperature measured by the room unit in Celsius



The temperature measured by the supply water sensor in Celsius



The calculated supply water set point



Valve position (0% - valve is closed, 100% - valve is fully open)

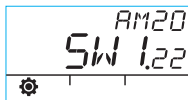

Motor unit software version

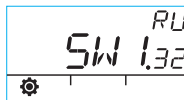















Room unit software version

Push the ECO button (B) to leave the menu.

If the device is not used for one minute, it will automatically return to the default screen.

Symbols on the room unit display

| | | | |
|--------------------|---|---|---|
| Top row symbols |  | room unit is transmitting or receiving data | |
| |  | daytime programme | |
| |  | night-time programme | |
| |  | weekly programming | |
| |  | rotation direction of the valve (opens clockwise or counter-clockwise) | |
| | MIN MAX | displayed in connection with the supply water temperature limits | |
| |  | Additional annotations such as "OK". These are used to display function durations. CT - constant temperature control | |
| Middle row symbols |  | 1/3 of the battery capacity left. When this symbol is displayed, you should install new alkaline AA batteries in the room unit. The room unit has a memory that stores the system settings while the batteries are being replaced. | |
| |  | the temperature measured by the indoor sensor or the supply water sensor in Celsius | |
| |  | floor heating | The heat symbol of three wavy lines is displayed when heating is required. In the summer, the lines disappear when the controller has closed the valve. |
| |  | radiator heating | |
| |  | NOTE! The letters "CT" at the top of the display indicate constant temperature control. | |
| |  | Additional annotations for displaying the desired temperature at 0.5 degree intervals. | |
| | % | radio signal strength | |
| Bottom row symbols |  | user menu | |
| |  | setup menu | |
| | ECO | ECO mode | |
| |  | HOLIDAY mode | |

Fault codes and the responses to them

ERR^{T1} Supply water sensor failure

EN

- Push Enter (C) briefly to open the quick menu and check temperature T1.
- If the value is +99.9 degrees, there is no communication between the supply water sensor and the motor unit.
 - cable failure or connector disconnected » inspect
 - if there is no mechanical failure » replace the supply water sensor
- If the supply water temperature is below zero (-01.4 C) = short-circuit in the sensor circuit.
 - cable short-circuit » inspect the cable
 - if there is no mechanical failure » the supply water sensor needs to be replaced

ERR^{RF} RF transmitter failure

- Take the room unit to the motor unit.
- Check that the RF transmitter is connected and that the cable is not damaged.
- Disconnect the power from the motor unit and then briefly remove one battery from the room unit.
- If the function is restored to normal when power is reconnected, return the room unit to its place after pushing the setup button (D) and selecting "RF".
- Let the unit calculate the average radio communication value for a while. If the value is below 30%, check if you can improve signal strength by relocating the room unit nearby.
- The location of the RF transmitter can also affect the range of radio communication significantly » always locate the RF transmitter as high as possible and away from power cables.

If the above steps do not resolve the problem, the AM20-W unit can be returned to factory default settings by following the instructions below:

- Unplug the motor power connector A
- Press the room unit set-up button D using the tip of a ballpoint pen, then select 'Defa' by turning the rotary switch A
- Press the enter button C, and the text 'No' will appear in the upper corner of the display
- Turn the rotary switch A to change text 'No' to 'Yes' and then confirm by pressing the enter button C
- The room unit display should flash and the display now shows 'RU'
- Redo the installation in accordance with instructions starting from step 5 on page 45 of the quick installation manual

ERR^{SYS}

Internal electronics fault or stuck valve

- Set switch D of the motor unit to manual operation (hand symbol) and check the operation of the valve. The fault is not mechanical if the valve can easily be turned 90 degrees. After this, check if the device works normally. Remember to return switch D into the "A" position.
- If the problem persists, contact a Vexve Controls retailer.

ERR^{LOW}

Low Energy warning

The valve has been fully open for more than 15 minutes, but the supply water temperature is still 5°C below the desired temperature.

This may be caused by a burner fault, or if the water heater cannot provide hot enough water for the heating network, for example.

ERR^{HIGH}

High Energy warning

The valve has been closed for more than 15 minutes, but the supply water temperature is still above the set maximum temperature and +5°C above the indoor temperature.

The valve cannot be closed mechanically or, when using constant temperature control, the water heater is full and even return water exceeds the set limit.



Battery power is low (1/3 left)

- Install new alkaline AA batteries in the room unit.
- The room unit has a memory that stores the system settings while the batteries are being replaced.
- At this time, the backlight is off and the display is clear when the device is not in use.

Quick setup guide

1. Set the valve and actuator to the zero position and check the direction of the valve rotation (the default setting is right-handed, which opens clockwise).
2. Install the adapter on the valve stem and, if necessary, put the pin in place. Fasten the actuator in place by using the provided long screw. Set switch D of the motor unit to manual operation (hand symbol) and check that the combination works properly and easily. Set the motor unit switch to automatic operation (A).
3. Connect the supply water sensor to the supply water pipe and the motor unit. Connect the RF transmitter to the motor unit and position the transmitter as high as possible.
4. Remove the plastic protecting the room unit batteries and check that "RU" appears on the display.
5. Power on the motor unit.
6. Push the right-hand button on the room unit. The text "PAIR" appears on the display.
7. After a while, "PAIR ok" appears on the display. This means that the room unit is successfully connected to the RF transmitter. If this does not happen, see page 41.
8. Push the right-hand button to select the heating method: HI - radiator heating/LO - floor heating/CT - constant temperature control. Use the right-hand button to modify options and confirm changes. Use the rotating knob to choose functions and navigate the menu.
9. Under "Valve", choose the direction of the valve rotation. The default setting is right-handed.
10. "RF" displays the calculated average radio signal strength. Use this information if you suspect that there is a problem with indoor data communications.
11. Under "DEFA", you can reset the device using factory settings. The device has to be paired after a reset » continue from step 5.
12. Leave the setup menu by pushing the ECO button on the left-hand side.
13. If you pushed the ECO button at an earlier stage, use a ballpoint pen to push the button on the back panel to return to the setup menu.
14. Place the room unit indoors in a central location where there is no draught, set the desired temperature, have a cup of coffee, and relax...
15. For the user menu options, please refer to "Enter button (C)" on page 44.

AM20-W

Benutzeranleitung

Der Vexve-AM20-W-Heizungsregler stellt die Wasserkreis-Zentralheizung entsprechend der Innentemperatur ein. Raumeinheit und Motoreinheit kommunizieren per Funkverbindung, was die Einrichtung sehr einfach macht.

Die Raumeinheit verfügt über einen eingebauten Temperaturfühler, der die Innentemperatur misst. Der Versorgungswasserfühler ist separat an der Versorgungswasserleitung angebracht.

Alle Einstellungen sind über die Raumeinheit zugänglich. Die Menüs sind der Einfachheit halber in Endnutzermenü und Einrichtungsmenü unterteilt, welches bei der Einrichtung des Geräts verwendet wird.

Radiator- und Fußbodenheizung

Für das Versorgungswasser können separate Mindest- und Höchstwerte eingestellt werden.

Separate Tages- und Nachtzeitwerte können z. B. für die Innentemperatur eingestellt werden. Es ist möglich, unterschiedliche Variationen einzustellen, die im Einzelnen im Abschnitt "ENTER-Taste" auf S. 60 besprochen werden.

Konstante Temperatursteuerung

Es ist möglich, für das Versorgungswasser eine konstante Temperatur einzustellen, was im Einzelnen im Abschnitt "Einrichtungsmenü" auf S. 58 besprochen wird.

Lieferumfang

Motoreinheit

Abbildung 3, Seite 3.

- Anschluss B für den Versorgungswasser-Temperaturfühler
- Anschluss A für den Trafo
- Anschluss C für den RF-Sender
- Drehschalter D für manuelle/automatische Regelung: wenn er in der Automatik-Position steht, kann der manuelle Hebel nicht benutzt werden
- Hebel für manuellen Betrieb des Ventils
- Teile für Ventile der Bauarten Vexve AMV und Termomix werden in einem separate Beutel geliefert:
 - ein Adapter zwischen Ventil und Motoreinheit; passend für die Vexve-AMV-Serie sowie für Termomix und baugleiche Ventile
 - Anschlag- bzw. Befestigungsschrauben für Ventile der Termomix-Bauart
 - Befestigungsschrauben des Motors am Ventilhalbs
 - Anzeigetafel für Ventilposition
- Versorgungswasser-Temperaturfühler mit Haltebindern.

Trafo

- Kabel (2,5 m) inklusive
- passend für Standardsteckdosen zum Anschluss an Motoreinheitsbuchse **A** (wenn sollte der Strom angeschlossen werden: siehe unten)

RF-Sender

Abbildung 2, Seite 2.

- Kabel (1,5 m) mit RJ-Stecker inklusive
- für die Verbindung zur Motoreinheitsbuchse **C**
- kann mit der mitgelieferten Schraube an die Wand montiert werden
- sollte so hoch wie möglich angebracht werden, um eine gute Verbindung zu gewährleisten
- am Sender befindet sich eine grüne/rote LED, die die Funkverbindung anzeigt

HINWEIS! Das Stromkabel **DARF NICHT** neben dem RF-Sender oder seinem Kabel verlaufen!

Raumeinheit

Abbildung 1, Seite 2.

- die Raumeinheit läuft mit drei (3) AA-Batterien; bei der Lieferung sind ide Batterien eingesetzt
- LCD mit Hintergrundbeleuchtung und Einstellrad **A** für die Auswahl der gewünschten Temperatur und Navigation in den Menüs
- links die ECO-Taste **B** zum einfachen Senken der Temperatur, z. B. werktags oder im Urlaub
- rechts die ENTER-Taste **C** zum Einstellen unterschiedlicher Wochenprogramme, zur Überwachung der gemessenen Innen- und Versorgungswasser-Temperaturen, zur Ansicht des errechneten Versorgungswasser-Grenzwertes und der Ventilposition sowie zur Angabe der Mindest- und Höchsttemperaturen für das Versorgungswasser
- Einrichtungstaste **D** eingelassen in die Rückseite der Tafel (kann mit der Spitze eines Kugelschreibers gedrückt werden): ein einfaches Drücken öffnet das Einrichtungsmenü, wo Sie die Heizmethode und die Richtung der Ventildrehung einstellen, die Stärke des Funksignals prüfen und alle Einstellungen zurücksetzen können
- die Batterieabdeckung fungiert auch als Halterung zur Wandbefestigung (Montageschrauben inklusive)

Montage an Vexve-AMV- und Termomix-Ventilen

Vexve-AMV-Serie:

Am linken Rand des Ventils ist ein Stift angebracht, und nur der Termomix-Adapter aus dem Montagesatz ist am Hals angebracht. Der Stift kann je nach Position des Motors auch auf der anderen Seite angebracht werden.

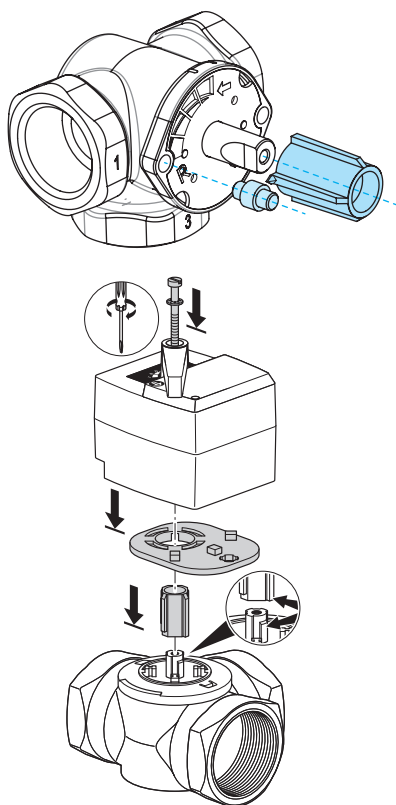

HINWEIS! Es gibt auch Montagesätze für die Ventile anderer Hersteller!

Z. B. Montagesatz für das Ventil Esbe VRG (Produktnummer 1920117).

Termomix-Ventile und AMV- und ABV-Serien mit Vier-Punkte-Befestigung:

Montieren Sie die richtige Anschlagschraube und den Adapter aus dem Montagesatz.

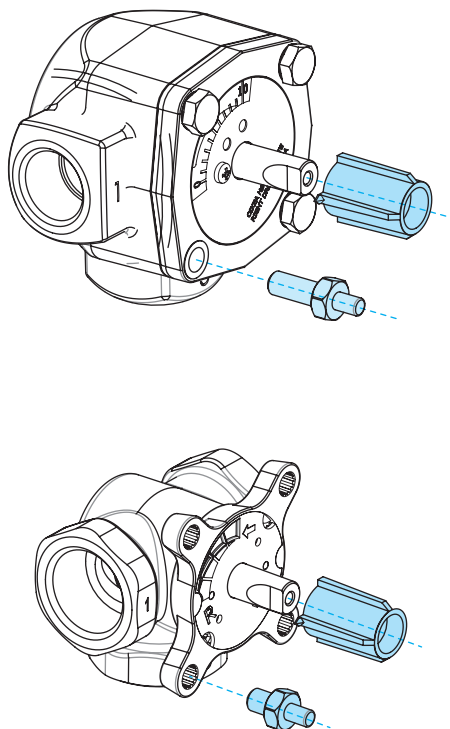

Montage der Motoreinheit am Ventil und Herstellen der Anschlüsse:

Abbildungen 3 und 4, Seite 3

1. Überprüfen Sie die Orientierung des Ventils. Standardmäßig ist das Ventil rechtshändig = öffnet sich im Uhrzeigersinn.
2. Stellen Sie das Ventil auf Null und entfernen Sie den Knopf (bei Termomix-Ventilen bringen Sie zu diesem Zeitpunkt die Anschlagschraube an).
3. Montieren Sie den Adapter an den Ventilhals und achten Sie darauf, dass alles vollständig am richtigen Platz sitzt. Montieren Sie die Motoreinheit an das Ventil. Achten Sie zu diesem Zeitpunkt darauf, dass der Motor sich ebenfalls in Nullstellung befindet = er hat dieselbe Position wie das Ventil. **ACHTEN SIE DARAUF, DASS DER SCHALTER D AUF HANDBETRIEB STEHT (HEBELSYMBOL) UND PRÜFEN SIE MIT DEM HEBEL DEN VENTILBETRIEB.**
4. Bringen Sie die zweiseitige Anzeigetafel so an, dass der Zeiger des Hebels auf die Nullposition weist, wenn das Ventil geschlossen ist
5. Ziehen sie die Schraube an, um den Motor in dieser Stellung zu fixieren und drehen Sie den Griff, um zu prüfen, dass das Ventil leicht um 90 Grad gedreht werden kann. Lassen Sie das Gerät in Nullposition und stellen Sie den Schalter D auf AUTOMATIKBETRIEB (A).
6. Befestigen Sie den Versorgungswasser-Temperaturfühler mit den mitgelieferten Bindern an der Versorgungswasserleitung und schließen Sie ihn an Buchse B der Motoreinheit an. Es empfiehlt sich, den Temperaturfühler zu isolieren, damit er korrekt funktioniert.
7. Schließen sie den RF-Senderkabel (Seite 2, Abbildung 2) an den Sender und die Buchse C an der Motoreinheit an.
8. Schieben Sie die Rückseite/Wandbefestigungsplatte der Raumeinheit nach unten, um sie abzunehmen. Entfernen Sie den Kunststoffschutz von den Batterien. Die Raumeinheit fährt hoch, und "RU" erscheint auf der Anzeige.
9. Schließen Sie den Trafo an die Buchse A an und stecken Sie dne Trafo in eine Steckdose.
10. Überprüfen Sie, ob die LED des RF-Senders blinkt.

Nach diesen Schritten fahren Sie fort mit dem Abschnitt "Grundeinstellungen der Raumeinheit bei der Einrichtung", S. 57.

HINWEIS!

Schließen Sie zuerst die Raumeinheit an den Strom an, dann die Motoreinheit!

HINWEIS!

Wenn die Geräte hochfahren, bleiben fünf Minuten zur Verbindung miteinander!

Regler der Raumeinheit

Abbildung 1, Seite 2.

A - Einstellrad

- Zum Ändern der Temperatur und zur Navigation durch die Menüfunktionen.

B - ECO-Taste

- Einfaches Drücken im Standardfenster: ECO-Modus an/aus (die Werkseinstellung ist 8 Stunden/20,5°C).
- Einfaches Drücken in einem Menü: zurück zum Standardfenster.
- Drücken und Halten (länger als 3 Sekunden) im Standardfenster: HOLIDAY-Modus an/aus (die Werkseinstellung ist 30 Stunden/18,5°C).
- Wenn die Raumeinheit nicht mit einem Gerät verbunden ist, wird beim Drücken der ECO-Taste die Software-Version angezeigt.

C - EINGABE-Taste

- Einfaches Drücken im Standardfenster: zeigt ein Schnellmenü, das die gemessene Innen- und Versorgungswasser-Temperaturen, den errechneten Versorgungswasser-Setzpunkt sowie die Ventilposition anzeigt.
- Einfaches Drücken in einem Menü: bestätigt die Auswahl.
- Drücken und Halten (länger als 3 Sekunden) im Standardfenster: navigiert zum Benutzermenü.

D - Einrichtungstaste

- Einfaches Drücken: navigiert zum Einrichtungsmenü.

Grundeinstellungen der Raumeinheit bei der Einrichtung



NACH EINSETZEN DER BATTERIEN
erscheint "RU" auf der Anzeige der Raumeinheit



Drücken Sie Enter (C), um automatisch eine Funkverbindung (Pairing) zwischen Raumeinheit und dem RF-Sender herzustellen.

Wenn das Pairing abgeschlossen ist, erscheint "PAIR OK" auf der Anzeige. Drücken Sie Enter (C) zum Öffnen des Einrichtungsmenüs (siehe nächste Seite).



Wenn keine Verbindung hergestellt werden kann, erscheint "PAIR FAIL" in der Anzeige.

Trennen Sie den Trafo in diesem Fall kurz von der Motoreinheit und drücken Sie zweimal Enter (C), um das Pairing neu zu starten.

Einrichtungsmenü

Drehen Sie Knopf (A), um durch die Funktionen zu blättern und drücken Sie die Enter-Taste (C) zum Ändern einer Option. Wählen Sie den gewünschten Wert durch Drehen des Knöpfes (A).

Werte, die geändert werden können, blinken in der Anzeige, und die Änderungen werden mit Drücken der Enter-Taste (C) bestätigt.

DE



1. MODUS LO = FUSSBODENHEIZUNG

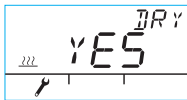

- Mit der DRY-Option können Sie das Trocknen eines Betonbodens aktivieren (gemäß der Norm EN, 1264-4).
- Mit der INIT-Option können Sie die Anfangstemperatur einstellen.



- Mit der STOP-Option können Sie die Endtemperatur einstellen.
- Mit der STEP-Option können Sie die tägliche Temperaturveränderung einstellen
Zum Beispiel: INIT = 15°C, STOP = 30°C und STEP = 1°C » Heizen beginnt bei 15 Grad, und jeden Tag wird die Temperatur um ein Grad erhöht, bis sie 30°C erreicht. Danach wird die Temperatur jeden Tag um ein Grad gesenkt, bis sie 15°C erreicht.

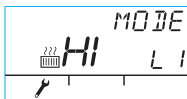
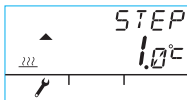
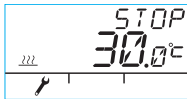

HI = RADIATORHEIZUNG



CT = KONSTANTE TEMPERATURREGELUNG

Mit der SPD-Option können Sie die Regelgeschwindigkeit in einem Bereich von 1-9 wählen (1=langsam, 9=schnell). Die Werkseinstellung ist 4.

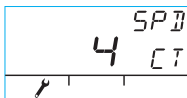

Einrichtungsmenü

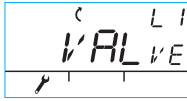

2. VENTIL

Mit der VENTIL-Option geben Sie an, ob das Ventil im Uhrzeigersinn oder gegen den Uhrzeigersinn öffnet. Die Standardrichtung ist IM Uhrzeigersinn (HINWEIS! Beachten Sie den Pfeil auf der Anzeige).



3. RF

RF bezeichnet die errechnete Stärke des Funksignals. Die Zahl ändert sich allmählich, UND WENN SIE ZUNIMMT, IST ALLES IN ORDNUNG!

Empfehlung: Warten Sie, bis die RF-Messung mindestens bei 50% ist!



4. DEFA

DEFA = stellt die Standardeinstellungen wieder her!

HINWEIS! Die DEFA-Option setzt auch die Funkverbindung zurück!

- Wenn Sie "JA" auswählen, erscheint "RU" in der Anzeige.
 - **Bevor das Pairing beginnen kann (durch Drücken der Enter-Taste (C)), muss der Trafo kurz von der Motoreinheit getrennt werden.**
 - Wenn vor dem Trennen des Trafos mit dem Pairing begonnen wird, erscheint "FAIL" in der Anzeige. In diesem Fall trennen Sie den Trafo für drei Sekunden von der Motoreinheit. Wenn die Geräte hochfahren, bleiben fünf Minuten zur Verbindung miteinander.
-

5.

Drücken Sie die ECO-Taste (B), um das Menü zu verlassen. Sie können zum Einrichtungsmenü zurückkehren, indem sie die Einrichtungstaste (D) auf der Rückseite der Raumeinheit drücken.

6.

Befestigen Sie die Raumeinheit mit den mitgelieferten Schrauben an einem geeigneten Ort. Wenn der Ort für die Einheit noch nicht feststeht, kann sie z. B. aufrecht auf einem Tisch gestellt werden, solange sie rundherum freistehend und gut belüftet ist.

7.

Wählen Sie für Fußboden- und Radiatorheizung die gewünschte Innentemperatur. Für konstante Temperaturregelung wählen Sie die Versorgungswassertemperatur. Um die Temperatur jeweils einzustellen, drehen Sie den Knopf (A) und bestätigen Sie Ihre Auswahl mit Enter (C) oder warten Sie, bis die eingestellte Temperatur auf der Anzeige aufhört zu blinken. Geben Sie den Gerät ein paar Minuten, um sich an die Einstellungen anzupassen.

Benutzung der Raumeinheit

Sie können die Temperatur im Standardfenster durch Drehen des Knopfes (A) einstellen: für Fußboden- und Radiatorheizung (LO und HI) stellen Sie die Innentemperatur ein (5-35°C), und für konstante Temperaturkontrolle (CT) stellen Sie die Versorgungswassertemperatur ein (0-90°C). Die eingestellte Temperatur blinkt fünfmal in der Anzeige, dann wird sie aktiv. Sie können die Einstellung auch durch Drücken von Enter (C) bestätigen.

ECO-Taste (B)

Die ECO-Taste kann zum Wechsel zwischen ECO- und HOLIDAY-Modus verwendet werden.

Der ECO-Modus soll die Temperatur vorübergehend ändern, z. B. um die Temperatur während eines Werktags zu senken. Natürlich kann die Funktion auch verwendet werden, um die Temperatur vorübergehend zu erhöhen.

Der HOLIDAY-Modus ist für langfristige Temperaturänderungen vorgesehen, z. B. für die Dauer eines Urlaubs oder unendlich.



Der ECO-Modus kann mit einem einzigen Drücken der ECO-Taste (B) ein- oder ausgeschaltet werden (die Standardeinstellung ist 8 Std./20,5 Grad). Wenn der ECO-Modus eingeschaltet wird, wird seine Dauer 20 Sekunden lang in der rechten oberen Ecke angezeigt.



Der HOLIDAY-Modus kann eingeschaltet werden, indem man die ECO-Taste (B) länger als drei Sekunden gedrückt hält (die Standardeinstellung ist 30 Tage/18,5 Grad). Wenn der HOLIDAY-Modus eingeschaltet wird, wird seine Dauer 20 Sekunden lang in der rechten oberen Ecke angezeigt.

Enter-Taste (C)

Einmaliges Drücken zeigt ein Schnellmenü, das die gemessene Innen- und Versorgungswasser-Temperaturen, den errechneten Versorgungswasser-Setzpunkt sowie die Ventilposition anzeigt. Man kann sich mit dem Einstellrad (A) durch das Menü bewegen, oder jeweils einen Schritt weiter mit der Enter-Taste.

Wenn die Enter-Taste länger als drei Sekunden gedrückt bleibt, öffnet sich das Benutzermenü. Man kann sich mit dem Einstellrad (A) durch das Menü bewegen, und die Enter-Taste (C) aktiviert die aktuelle Auswahl. Danach blinkt der einzustellende Wert in der Anzeige. Ein blinkender Wert kann mit dem Einstellrad (A) geändert werden, und die Auswahl wird mit Enter (C) bestätigt (siehe Abbildung 1 auf Seite 2).



Versorgungswasser-Mindesttemperatur

Radiatorheizung: mind. 5-35°C/Werkseinstellung: mind. 5°C

Radiatorheizung: mind. 5-35°C/Werkseinstellung: mind. 20°C

HINWEIS! In den ECO- und HOLIDAY-Modi ist die Versorgungswasser-Mindesttemperatur 5°C, so dass die Temperatur nach Wunsch gesenkt werden kann.



Versorgungswasser-Höchsttemperatur

Radiatorheizung: max. 40-95°C/Werkseinstellung: max. 60°C

Fußbodenheizung: max. 20-50°C/Werkseinstellung: max. 35°C

Benutzung der Raumeinheit

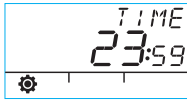

Zeit: hh:mm



Nummer des Wochentags 1-7
1 = Montag, 5 = Freitag, 7 = Sonntag



ECO-Modus Temperatur xx.y Grad und Dauer x Stunden
Werkseinstellung ist 20,5°C/8 Std.



HOLIDAY-Modus Temperatur xx.y Grad und Dauer xx Tage
Anzahl Tage 1-30-unendlich (-) (unendlich weiter)
Werkseinstellung ist 18,5°C/30 Tage



WEEK-Programm an/aus

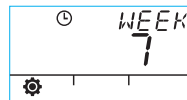
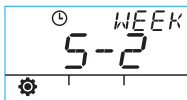

5-2: werktags/Wo-
chenende

7-0: täglich dassel-
be Programm

7: täglich unterschiedliches Programm

Programmierung für werktags: 1-5

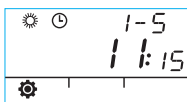

Tageszeit beginnt

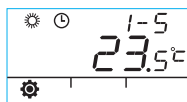

Temperatur Tages-
zeit

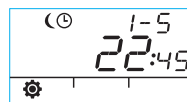

Nachtzeit beginnt

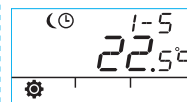

Temperatur Nachtzeit

Programmierung für Wochenende 6-7/Programmierung für ganze Woche 7-0 und 7

· Programmierung für Wochenende folgt denselben Schritten wie Programmierung für werktags 1-5

Benutzung der Raumeinheit

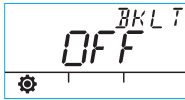
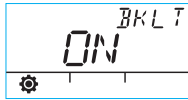

Hintergrundbeleuchtung an (Standard)/aus
(Ausschalten der Hintergrundbeleuchtung spart Batteriekraft.)



Die vom Gerät gemessene Raumtemperatur in Celsius



Die vom Versorgungswasser-Temperaturfühler gemessene Temperatur in Celsius

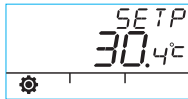

Der errechnete Versorgungswasser-Einstellpunkt



Ventilposition (0% - Ventil ist geschlossen, 100% - Ventil ist vollständig geöffnet)

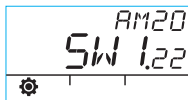

Softwareversion der Motoreinheit

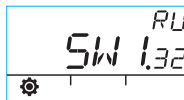















Softwareversion der Raumeinheit

Drücken Sie die ECO-Taste (B), um das Menü zu verlassen.

Wenn das Gerät eine Minute lang nicht benutzt wird, kehrt es automatisch zurück zum Standardfenster.

DE

Auf der Anzeige der Raumeinheit verwendete Symbole

| | | | |
|------------------------|---|---|--|
| Symbole oberste Zeile |  | Raumeinheit sendet oder empfängt Daten | |
| |  | Programm Tageszeit | |
| |  | Programm Nachtzeit | |
| |  | Programm Woche | |
| |  | Ventilorientierung (rechts- oder linkshändig) | |
| | MIN MAX | in Verbindung mit den Grenzwerten der Versorgungswassertemperatur angezeigt | |
| |  | Weitere Anmerkungen, z. B. "OK" Diese werden für die Anzeige von Funktionsdauern verwendet CT - Regelung von Konstanttemperatur | |
| Symbole mittlere Zeile |  | 1/3 der Batterieladung ist übrig. Wenn dieses Symbol angezeigt wird, sollten Sie neue AA-Alkalibatterien in die Raumeinheit einsetzen. Die Raumeinheit verfügt über einen Speicher, der die Systemeinstellungen speichert, wenn die Batterien gewechselt werden. | |
| |  | Die vom Innenraum-Temperaturfühler oder Versorgungswasser-Temperaturfühler gemessene Temperatur in Celsius | |
| |  | Fußbodenheizung | Das Hitzesymbol mit drei Wellenlinien wird angezeigt, wenn Heizen erforderlich ist. Im Sommer verschwinden die Linien, wenn der Regler das Ventil geschlossen hat. |
| |  | Radiatorheizung | |
| |  | HINWEIS! Die Buchstaben "CT" ganz oben auf der Anzeige zeigen die Regelung der Konstanttemperatur an. | |
| |  | Weitere Anmerkungen für die Anzeige der gewünschten Temperatur in 0,5-Grad-Schritten. | |
| | % | Funksignalstärke | |
| Symbole unterste Zeile |  | Benutzermenü | |
| |  | Einrichtungsmenü | |
| | ECO | ECO-Modus | |
| |  | HOLIDAY-Modus | |

Fehlercodes und was dann zu tun ist

ERR^{T1}

Fehler am Versorgungswasser-Temperaturfühler

- Enter (C) kurz drücken, um das Schnellmenü zu öffnen und die Temperatur T1 zu messen.
- Wenn der Wert +99,9 Grad beträgt, gibt es keine Verbindung zwischen Versorgungswasser-Temperaturfühler und Motoreinheit.
 - Kabelschaden oder Stecker getrennt » überprüfen
 - wenn kein mechanischer Fehler vorliegt » Versorgungswasser-Temperaturfühler austauschen
- Wenn die Versorgungswasser-Temperatur unter Null liegt (-01,4) = Kurzschluss im Temperaturfühler-Kreislauf.
 - Kabelkurzschluss » Kabel prüfen
 - wenn kein mechanischer Fehler vorliegt » der Versorgungswasser-Temperaturfühler muss ausgetauscht werden

ERR^{RF}

Fehler am RF-Sender

- Bringen Sie die Raumeinheit zur Motoreinheit.
- Überprüfen Sie, ob der RF-Sender angeschlossen und das Kabel nicht beschädigt ist.
- Trennen Sie die Motoreinheit vom Strom und nehmen Sie dann kurz eine Batterie aus der Raumeinheit.
- Wenn die Funktion nach Stromanschluss wieder normal ist, bringen Sie die Raumeinheit wieder an ihren Platz, nachdem Sie die Einrichtungstaste (D) gedrückt und dann "RF" ausgewählt haben.
- Lassen Sie die Einheit einen Moment den durchschnittlichen Funkverbindungswert errechnen. Wenn der Wert unter 30 % liegt, überprüfen Sie, ob Sie die Signalstärke verbessern können, indem Sie die Raumeinheit in der Nähe platzieren können.
- Der Standort des RF-Senders kann auch die Reichweite der Funkverbindung beträchtlich verändern » platzieren Sie den RF-Sender immer so hoch wie möglich und in Entfernung von Stromkabeln.

Falls das Problem nicht durch die vorher beschriebenen Maßnahmen behoben werden kann, muss das Gerät auf die Werkeinstellung wie folgt zurückgesetzt werden:

- Entfernen Sie das Netzkabel der Motoreinheit am Anschluss A.
- Drücken Sie mit der Spitze eines Kugelschreibers die Einrichtungstaste D und wählen Sie DEFA durch Drehen des Einstellrads A aus.
- Drücken Sie die ENTER-Taste C, wodurch am oberen Rand "No" zu lesen ist.
- Drehen Sie das Einstellrad A bis anstelle von "No" jetzt "Yes" steht und wählen Sie diese Einstellung durch Drücken der ENTER-Taste C aus.
- Die Anzeige der Einrichtungstaste blinkt auf und in der Anzeige steht jetzt "RU".
- Führen Sie die Rücksetzung genauso aus, wie unter „Anleitung für schnelle Einrichtung“ auf der Seite 59 ab Punkt 5. beschrieben.

ERR^{SYS}

Innerer Elektronikfehler oder verklemmtes Ventil

- Schalter D an der Motoreinheit auf Handbetrieb stellen (Hand-Symbol) und Ventilbetrieb überprüfen. Es liegt kein mechanischer Fehler vor, wenn das Ventil leicht um 90 Grad gedreht werden kann. Danach überprüfen sie, ob das Gerät normal funktioniert. Denken Sie daran, den Schalter A in die "A"-Stellung zurückzubringen.
- Wenn das Problem weiter besteht, setzen Sie sich mit einem Händler für Vexve-Regler in Verbindung.

ERR^{LOW}

Warnung bei niedriger Energie

Das Ventil ist seit mehr als 15 Minuten vollständig geöffnet, aber die Versorgungswasser-Temperatur liegt immer noch 5°C unter der Wunschtemperatur.

Die Ursache kann ein Brennerfehler sein, oder wenn z. B. der Warmwasserbereiter nicht genügend Wasser für das Heizsystem bereitstellt.

ERR^{HIGH}

Warnung bei hoher Energie

Das Ventil ist seit mehr als 15 Minuten geschlossen, aber die Versorgungswasser-Temperatur liegt immer noch über der eingestellten Höchsttemperatur und 5°C über der Innentemperatur.

Das Ventil kann mechanisch nicht geschlossen werden oder der Warmwasserbereiter ist bei Regelung der Konstanttemperatur voll, und auch der Wasserrücklauf übersteigt den Grenzwert.



Die Batteriekraft ist schwach (1/3 übrig)

- Setzen Sie neue AA-Alkalibatterien in die Raumeinheit ein.
- Die Raumeinheit verfügt über einen Speicher, der die Systemeinstellungen speichert, wenn die Batterien gewechselt werden.
- Zu diesem Zeitpunkt ist die Hintergrundbeleuchtung aus und die Anzeige leer, wenn das Gerät nicht benutzt wird.

Anleitung für schnelle Einrichtung

1. Stellen Sie das Ventil und Aktuator auf Nullposition und überprüfen Sie die Ventildrehrichtung (Standardeinstellung ist rechtshändig, öffnet also im Uhrzeigersinn).
2. Montieren Sie den Adapter an den Ventilhals und setzen Sie bei Bedarf den Stift ein. Befestigen Sie den Aktuator mit der mitgelieferten langen Schraube. Stellen Sie den Schalter D an der Motoreinheit auf Handbetrieb (Hand-Symbol) und überprüfen Sie, ob die Kombination ordentlich und leichtgängig funktioniert. Stellen Sie den Schalter der Motoreinheit auf Automatikbetrieb (A).
3. Schließen Sie den Versorgungswasser-Temperaturfühler an die Versorgungswasserleitung und die Motoreinheit an. Verbinden Sie den RF-Sender mit der Motoreinheit und platzieren Sie den Sender so hoch wie möglich.
4. Entfernen Sie den Kunststoffschutz von den Batterien der Raumeinheit und überprüfen Sie, ob in der Anzeige "RU" angezeigt wird.
5. Schalten Sie die Einheit ein.
6. Drücken Sie die rechte Taste an der Raumeinheit. Der Text "PAIR" erscheint auf der Anzeige.
7. Nach einer Weile erscheint "PAIR ok" auf der Anzeige. Das bedeutet, dass die Raumeinheit mit dem RF-Sender verbunden ist. Falls dies nicht geschieht, siehe Seite 57.
8. Drücken Sie für die Auswahl der Heizmethode die rechte Taste: HI - Radiatorheizung/ LO - Fußbodenheizung/CT - Regelung der Konstanttemperatur. Mit der rechten Taste können Sie Optionen ändern und Änderungen bestätigen. Mit dem Einstellrad können Sie Funktionen auswählen und durch das Menü navigieren.
9. Wählen Sie unter "Ventil" die Ventildrehrichtung. Die Standardeinstellung ist rechtshändig.
10. RF bezeichnet die errechnete Stärke des Funksignals. Diese Angabe können Sie verwenden, wenn Sie den Eindruck haben, dass es ein Problem mit der Innenraum-Datenverbindung gibt.
11. Unter "DEFA" können Sie das Gerät auf Werkseinstellungen zurücksetzen. Das Gerät muss neu verbunden werden (PAIRING), wenn es zurückgesetzt wurde » weiter von Schritt 5
12. Verlassen Sie das Einrichtungsmenü, indem Sie auf die ECO-Taste links drücken.
13. Wenn Sie die ECO-Taste schon früher gedrückt haben, drücken Sie mit einem Kugelschreiber die Taste auf der Rückseite der Tafel, um zum Einrichtungsmenü zurückzukehren.
14. Stellen Sie die Raumeinheit in einem Innenraum an einen zentralen Standort, wo es nicht zieht, stellen Sie die gewünschte Temperatur ein, trinken Sie einen Kaffee, entspannen Sie sich ...
15. Die Optionen des Benutzermenüs finden Sie unter "Enter-Taste (C)" auf Seite 60.

Guide d'utilisation de l'AM20-W

Le régulateur de chauffage Vexve AM20W ajuste le chauffage central à circulation d'eau en fonction de la température intérieure. Le thermostat d'ambiance et le bloc moteur communiquent par radio, ce qui facilite l'installation.

Le thermostat d'ambiance intègre une sonde de température qui mesure la température intérieure. La sonde de température d'eau d'alimentation est installée séparément sur le tuyau d'eau d'alimentation.

Vous pouvez accéder à tous les réglages par l'intermédiaire du thermostat d'ambiance. Pour une utilisation facile, deux menus distincts sont proposés : le menu utilisateur et le menu de configuration, qui est utilisé lors de l'installation de l'équipement.

Chauffage par les radiateurs et par le sol

Vous pouvez régler des valeurs minimum et maximum distinctes pour l'eau d'alimentation.

Vous pouvez régler des valeurs distinctes, jour et nuit par exemple, pour la température intérieure. Il est possible de programmer différentes variations, décrites en détail à la section « Bouton Entrée », page 76.

Maintien d'une température constante

Il est possible de régler une température d'eau d'alimentation constante, ceci est expliqué en détail à la section « Menu de configuration », page 74.

Contenu de la livraison

Bloc moteur

Figure 3, page 3

- connecteur **B** pour la sonde d'eau d'alimentation
- connecteur **A** pour le transformateur
- connecteur **C** pour l'émetteur radio
- Commutateur rotatif **D** pour une régulation manuelle/automatique. S'il est placé en position automatique, vous ne pouvez pas utiliser la poignée manuelle.
- une poignée pour régler la vanne manuellement
- des pièces pour les vannes de type Vexve AMV et Termomix sont fournies dans un sac séparé :
 - un adaptateur entre la vanne et le bloc moteur, compatible avec les séries Vexve AMV et Termomix, ainsi que les vannes équivalentes
 - des vis d'assemblage antirotation pour les vannes de type Termomix
 - une vis d'assemblage du moteur avec la tige de vanne
 - un panneau d'indication de la position de la vanne
- une sonde d'eau d'alimentation avec des liens d'attache.

Transformateur

- câble (2,50 m) inclus
- compatible avec les prises standard, se connecte au connecteur A du bloc moteur (voir ci-dessous à quel moment connecter l'alimentation électrique).

Émetteur radio

Figure 2, page 2

- câble (1,5 m) avec connecteurs RJ inclus
- se connecte au connecteur C du bloc moteur
- peut être fixé au mur avec les vis fournies
- doit être placé aussi haut que possible pour assurer une bonne communication
- une DEL verte/rouge sur l'émetteur indique le trafic radio.

ATTENTION ! Le câble d'alimentation NE DOIT PAS passer à côté de l'émetteur radio ou de son câble !

Thermostat d'ambiance

Figure 1, page 2

- le thermostat fonctionne avec trois (3) piles AA, déjà installées lors de la livraison
- afficheur LCD et bouton rotatif A permettant de sélectionner la température désirée et de parcourir les menus
- à gauche, le bouton ECO B permet de baisser facilement la température, pour les jours de travail ou les vacances, par exemple
- à droite, le bouton Entrée C permet de définir différents programmes hebdomadaires, de surveiller les températures mesurées intérieure et d'eau d'alimentation, de consulter le point de consigne de l'eau d'alimentation et la position de la vanne, et de spécifier les températures d'eau d'alimentation maximum et minimum
- bouton de configuration D intégré dans le panneau arrière (il peut être poussé à l'aide de la pointe d'un stylo à bille) : un simple appui ouvre le menu de configuration, qui vous permet de définir la méthode de chauffage et le sens de rotation de la vanne, de contrôler la puissance du signal radio et de réinitialiser les réglages.
- le couvercle des piles sert également de support de fixation murale (les vis de montage sont fournies).

Installation sur les vannes Vexve AMV et Termomix

Série Vexve AMV :

Une goupille est préinstallée sur le bord gauche de la vanne, et seul l'adaptateur Termomix du kit d'installation est installé sur la tige. La goupille peut être installée de l'autre côté si la position du moteur le nécessite.

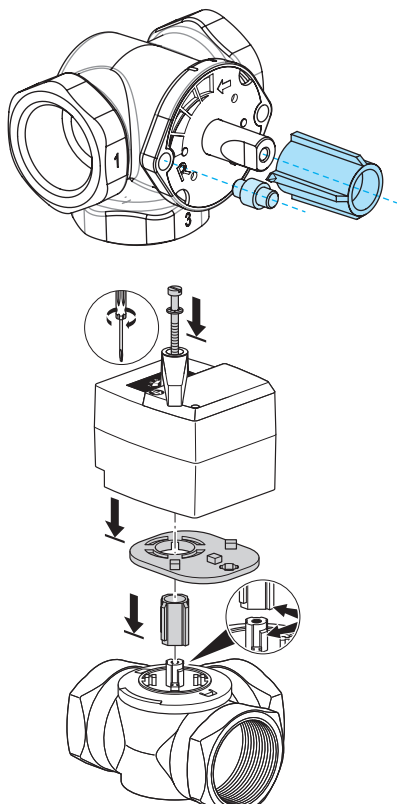

ATTENTION ! Des kits d'installation sont également disponibles pour des vannes d'autres fabricants !

Par exemple, le kit d'installation pour la vanne Esbe VRG (numéro de référence 1920117).

Vannes Termomix et vannes des séries AMV et ABV, avec fixation quatre points :

Installez la vis antirotation adéquate et l'adaptateur du kit d'installation.

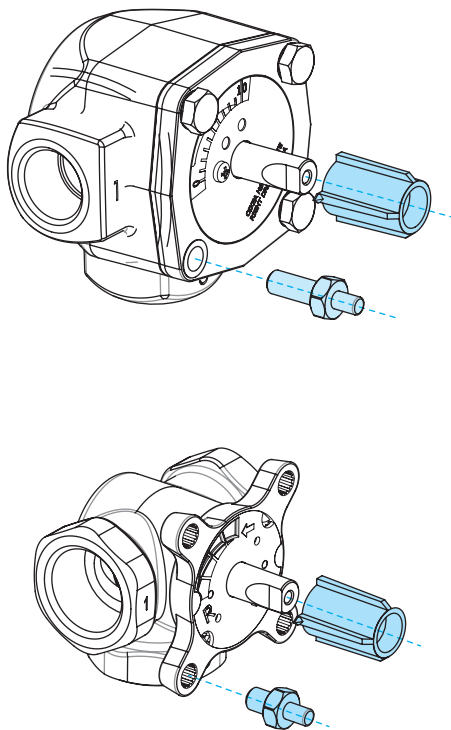

Installation du bloc moteur sur la vanne et connexions :

Figure 3 et 4, page 3

1. Vérifiez le sens de rotation de la vanne. Par défaut, la vanne s'ouvre dans le sens horaire.
2. Positionnez la vanne à zéro et retirez le bouton (pour les vannes de type Termomix, installez la vis antirotation à cette étape).
3. Installez l'adaptateur sur la tige de la vanne et assurez-vous qu'elle est complètement en place. Installez le bloc moteur sur la vanne. À cette étape, assurez-vous que le moteur est lui aussi positionné à zéro = dans la même position que la vanne. ASSUREZ-VOUS QUE LE COMMUTATEUR D EST PLACÉ SUR FONCTIONNEMENT MANUEL (SYMBOLE MAIN) ET UTILISEZ LA POIGNÉE POUR VÉRIFIER LE FONCTIONNEMENT DE LA VANNE.
4. Mettez en place le panneau indicateur double-face, de sorte que l'indicateur de la poignée indique la position zéro lorsque la vanne est fermée.
5. Serrez la vis pour immobiliser le moteur et tournez la poignée pour vérifier que la vanne peut facilement être tournée de 90°. Laissez l'équipement dans la position zéro et placez le commutateur D sur FONCTIONNEMENT AUTOMATIQUE (A).
6. Utilisez les liens fournis pour attacher la sonde d'eau d'alimentation au tuyau d'eau d'alimentation, et connectez-la au connecteur B du bloc moteur. Il est recommandé d'isoler la sonde pour garantir un fonctionnement correct.
7. Connectez le câble de l'émetteur radio (page 2, figure 2) entre l'émetteur et le connecteur C du bloc moteur. Fixez l'émetteur sur un mur aussi haut que possible, ou accrochez-le au plafond s'il n'est pas possible de le fixer au mur (ceci améliore la portée de l'émetteur).
8. Faites glisser vers le bas la plaque arrière de montage mural du thermostat d'ambiance pour la retirer. Retirez le plastique qui protège les piles. Le thermostat d'ambiance s'allume, et « RU » apparaît sur l'afficheur.
9. Connectez le transformateur au connecteur A et branchez le transformateur sur une prise de courant.
10. Vérifiez que la DEL de l'émetteur radio clignote.

Une fois ces étapes réalisées, passez à la section « Réglages de base du thermostat d'ambiance lors de l'installation », page 73.

ATTENTION !

Mettez d'abord sous tension le thermostat d'ambiance, puis le bloc moteur !

ATTENTION !

Une fois les équipements allumés, ils sont disponibles pour le couplage pendant cinq minutes !

Commandes du thermostat d'ambiance

Figure 1, page 2

A - Bouton rotatif

- Permet de modifier la température et de parcourir les fonctions de menu.

B - Bouton ECO

- Appui simple lorsque l'écran par défaut est affiché : active/désactive le mode ECO (le réglage d'usine est 8 heures/20,5 °C).
- Appui simple dans un menu : retourne à l'écran par défaut.
- Appui prolongé (plus de 3 secondes) lorsque l'écran par défaut est affiché : active le mode VACANCES (le réglage d'usine est 30 jours/18,5 °C).
- Si un thermostat d'ambiance n'est pas couplé, un appui sur le bouton ECO affiche sa version logicielle.

C - bouton ENTRÉE

- Appui simple lorsque l'écran par défaut est affiché : affiche un menu rapide qui présente les températures mesurées intérieure et d'eau d'alimentation, le point de consigne de l'eau d'alimentation et la position de la vanne.
- Appui simple dans un menu : confirme la sélection.
- Appui prolongé (plus de 3 secondes) lorsque l'écran par défaut est affiché : passe au menu utilisateur.

D - Bouton de configuration

- Appui simple : passe au menu de configuration.

Réglages de base du thermostat d'ambiance lors de l'installation



APRÈS AVOIR INSTALLÉ LES PILES,
« RU » apparaît sur l'afficheur du thermostat d'ambiance.



Appuyez sur le bouton Entrée (C) pour établir automatiquement une liaison radio (couplage) entre le thermostat d'ambiance et l'émetteur radio.

Une fois le couplage effectué, « PAIR OK » apparaît sur l'afficheur. Appuyez sur le bouton Entrée (C) pour ouvrir le menu de configuration (voir page suivante).



Si la connexion ne peut pas être établie, « PAIR FAIL » apparaît sur l'afficheur.

Dans ce cas, déconnectez brièvement le transformateur du bloc moteur et appuyez deux fois sur le bouton Entrée (C) pour relancer le couplage.

Menu de configuration

Tournez le bouton (A) pour parcourir les fonctions, appuyez sur le bouton Entrée (C) pour modifier une option. Sélectionnez la valeur désirée en tournant le bouton (A).

Les valeurs qui peuvent être modifiées clignoteront sur l'afficheur et vous pouvez confirmer les modifications en appuyant sur le bouton Entrée (C).

FR



1. MODE

LO = CHAUFFAGE PAR LE SOL

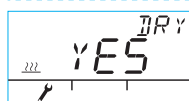

- L'option DRY vous permet d'activer le séchage d'un sol en béton (conformément à la norme EN 1264-4).



- L'option INIT vous permet de régler la température de démarrage.

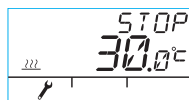

- L'option STOP vous permet de régler la température d'arrêt.

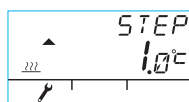

- L'option STEP vous permet de spécifier la variation quotidienne de température

Par exemple : INIT = 15 °C, STOP = 30 °C et STEP = 1 °C » Le chauffage est démarré à 15 °C, la température augmente d'un degré chaque jour jusqu'à atteindre 30 °C. Ensuite, la température décroît d'un degré par jour jusqu'à atteindre 15 °C.

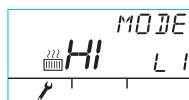

HI = CHAUFFAGE PAR LES RADIATEURS

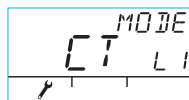

CT = MAINTIEN D'UNE TEMPÉRATURE CONSTANTE

L'option SPD vous permet de choisir la vitesse de régulation dans une plage de 1 à 9

(1=lent, 9=rapide). Le réglage d'usine est 4.

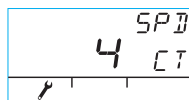

Menu de configuration

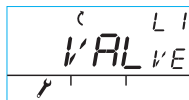

2. VALVE

L'option VALVE vous permet de spécifier si la vanne s'ouvre dans le sens horaire ou antihoraire. Le sens par défaut est horaire (remarquez la flèche sur l'afficheur).



3. RF

« RF » indique la puissance moyenne calculée du signal radio. Le nombre varie doucement, ET S'IL AUGMENTE, TOUT VA BIEN !

Recommandation : Attendez que la valeur affichée dépasse au moins 50 % !

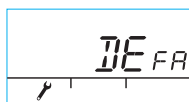

4. DEFA

DEFA = réinitialise les réglages !

ATTENTION ! L'option DEFA réinitialise aussi la liaison radio.

- Si vous sélectionnez « YES », « RU » apparaît sur l'afficheur.
- Avant de pouvoir démarrer le couplage (en appuyant sur le bouton Entrée (C)), vous devez brièvement débrancher le transformateur du bloc moteur.
- Si le couplage est démarré avant d'avoir débranché le transformateur, « FAIL » apparaît sur l'afficheur. Dans ce cas, débranchez le transformateur du bloc moteur pendant trois secondes. Une fois les équipements allumés, ils sont disponibles pour le couplage pendant cinq minutes.

5.

Appuyez sur le bouton ECO (B) pour quitter le menu. Vous pouvez revenir au menu de configuration en appuyant sur le bouton de configuration (D) à l'arrière du thermostat d'ambiance.

6.

Installez le thermostat d'ambiance à un endroit approprié à l'aide des vis fournies. Si l'emplacement du thermostat d'ambiance n'est pas confirmé, il peut être placé debout sur une table, par exemple, tant que de l'air circule librement autour.

7.

Sélectionnez la température désirée pour le chauffage par le sol et par les radiateurs. Pour le maintien d'une température constante, sélectionnez la température d'eau d'alimentation. Pour ajuster la température dans les deux cas, tournez le bouton (A) et confirmez votre choix avec le bouton Entrée (C), ou attendez que la température définie arrête de clignoter sur l'afficheur. Laissez l'appareil faire les ajustements correspondant aux réglages pendant quelques minutes.

Utilisation du thermostat d'ambiance

Vous pouvez ajuster la température en tournant le bouton (A) lorsque l'afficheur présente l'écran par défaut : pour le chauffage par le sol et par les radiateurs (LO et HI), vous ajustez la température intérieure (5-35 °C) et pour un maintien d'une température constante (CT), vous ajustez la température d'eau d'alimentation (0-90 °C). La température définie clignotera cinq fois sur l'afficheur, puis elle deviendra effective. Vous pouvez également confirmer le réglage en appuyant sur le bouton Entrée (C).

Bouton ECO (B)

Le bouton ECO permet d'activer le mode ECO et le mode VACANCES.

Le mode ECO est conçu pour ajuster la température provisoirement, par exemple pour la réduire lors d'un jour de travail. Bien sûr, la fonction peut également servir à augmenter provisoirement la température.

Le mode VACANCES est conçu pour ajuster la température à long terme, par exemple pour la durée de vacances ou indéfiniment.

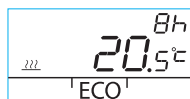

Vous pouvez activer le mode ECO en appuyant une fois sur le bouton ECO (B) (le réglage par défaut est 8 h/20,5 °C). Lorsque le mode ECO est activé, sa durée s'affiche dans le coin supérieur droit pendant 20 secondes.



Vous pouvez activer le mode VACANCES en maintenant enfoncé le bouton ECO (B) pendant plus de trois secondes (le réglage par défaut est 30 jours/18,5 °C°). Lorsque le mode VACANCES est activé, sa durée s'affiche dans le coin supérieur droit pendant 20 secondes.

Bouton Entrée (C)

Un appui simple affiche un menu rapide qui présente les températures mesurées intérieure et d'eau d'alimentation, le point de consigne de l'eau d'alimentation et la position de la vanne. Vous pouvez parcourir le menu avec le bouton rotatif (A) ou étape par étape avec le bouton Entrée.

Un appui prolongé sur le bouton Entrée (C) pendant plus de trois secondes ouvre le menu utilisateur. Vous pouvez parcourir le menu avec le bouton rotatif (A) et activer la sélection courante avec le bouton Entrée (C). Ensuite, la valeur à ajuster clignotera sur l'afficheur. Vous pouvez modifier une valeur clignotante à l'aide du bouton rotatif (A), et confirmer la sélection avec le bouton Entrée (C) (voir la Figure 1 à la page 2).



Température minimum de l'eau d'alimentation

chauffage par les radiateurs : min. 5-35 °C/réglage d'usine : min. 5 °C
chauffage par le sol : min. 5-35 °C/réglage d'usine : min. 20 °C

ATTENTION ! En mode ECO et en mode VACANCES, la température d'eau d'alimentation minimum est de 5 °C. Ainsi, la température peut être réduite selon les besoins.



Température maximum de l'eau d'alimentation

chauffage par les radiateurs : max. 40-95 °C/réglage d'usine : max. 60 °C
chauffage par le sol : max. 20-50 °C/réglage d'usine : max. 35 °C

Utilisation du thermostat d'ambiance

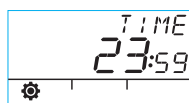

heure hh:mm

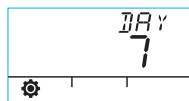

numéro du jour de la semaine 1-7
1 = lundi, 5 = vendredi, 7 = dimanche



température xx,y degrés et durée x heures du mode ECO

Le réglage d'usine est 20,5 °C/8 h



température xx,y degrés et durée x heures du mode VACANCES
plage en jours 1-30-infini (-.-) (allumé indéfiniment)

Le réglage d'usine est 18,5 °C/30 j



Programme WEEK (hebdomadaire) activé/désactivé

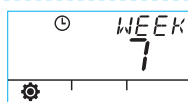
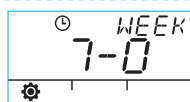

5-2 : jours de travail/
week-end

7-0 : même pro-
gramme tous les
jours

7 : programme différent chaque jour

Programmation des jours de semaine 1-5

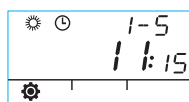

démarrage jour

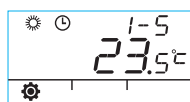

température jour

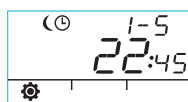

démarrage nuit

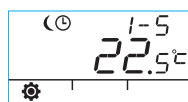

température nuit

Programmation du week-end 6-7/Programmation de la semaine entière 7-0 et 7

- La programmation du week-end suit les mêmes étapes que la programmation des jours de semaine 1-5.

Utilisation du thermostat d'ambiance



Rétroéclairage activé (par défaut)/désactivé
(L'arrêt du rétroéclairage permet d'économiser les piles.)



Température de la pièce mesurée par le thermostat d'ambiance en degrés Celsius

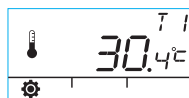

Température d'eau d'alimentation mesurée par la sonde en degrés Celsius



Point de consigne de l'eau d'alimentation



Position de la vanne (0 % = vanne fermée, 100 % = vanne entièrement ouverte)

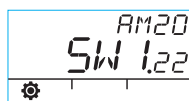

Version logicielle du bloc moteur

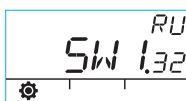















Version logicielle du thermostat d'ambiance

Appuyez sur le bouton ECO (B) pour quitter le menu.

Si l'appareil n'est pas utilisé pendant une minute, il repasse automatiquement à l'écran par défaut.

FR

Symboles de l'afficheur du thermostat d'ambiance

| | | | |
|---------------------------------|---|--|---|
| Symboles de la ligne supérieure |  | le thermostat d'ambiance transmet ou reçoit des données | |
| |  | programme jour | |
| |  | programme nuit | |
| |  | programmation hebdomadaire | |
| |  | sens de rotation de la vanne (horaire ou antihoraire) | |
| | MIN MAX | affiché conjointement aux limites de température d'eau d'alimentation | |
| |  | Annotations supplémentaires, telles que « OK ». Elles sont utilisées pour afficher les durées des fonctions. CT - maintien d'une température constante | |
| Symboles de la ligne médiane |  | Il reste 1/3 de la capacité de la pile. Quand ce symbole s'affiche, il est recommandé d'installer de nouvelles piles alcalines AA dans le thermostat d'ambiance. Le thermostat d'ambiance dispose d'une mémoire qui stocke les réglages du système pendant que les piles sont remplacées. | |
| |  | température mesurée par la sonde de température intérieure ou la sonde de température d'eau d'alimentation en degrés Celsius | |
| |  | chauffage par le sol | Le symbole de chaleur - trois lignes ondulées - s'affiche lorsqu'il y a besoin de chauffage. En été, les lignes disparaissent lorsque le régulateur a fermé la vanne. |
| |  | chauffage par les radiateurs | |
| |  | ATTENTION ! Les lettres « CT » en haut de l'afficheur indiquent le maintien de la température constante. | |
| |  | Annotations supplémentaires pour l'affichage de la température désirée par incréments de 0,5 degré. | |
| % | puissance du signal radio | | |
| Symboles de la ligne inférieure |  | menu utilisateur | |
| |  | menu de configuration | |
| | ECO | mode ECO | |
| |  | mode VACANCES | |

Codes de défaillances et interventions requises

ERR^{T1} Défaillance de la sonde d'eau d'alimentation

- Appuyez brièvement sur le bouton Entrée (C) pour ouvrir le menu rapide et contrôlez la température T1.
- Si la valeur est +99,9 degrés, il n'y a pas de communication entre la sonde d'eau d'alimentation et le bloc moteur.
 - défaillance du câble ou connecteur déconnecté » inspectez
 - s'il n'y a pas de défaillance mécanique » remplacez la sonde d'eau d'alimentation
- Si la température d'eau d'alimentation est négative (-01,4 °C) = court-circuit dans le circuit du capteur.
 - court-circuit au niveau du câble » inspectez le câble
 - s'il n'y a pas de défaillance mécanique » la sonde d'eau d'alimentation doit être remplacée

ERR^{RF} défaillance de l'émetteur radio

- Approchez le thermostat d'ambiance du bloc moteur.
- Vérifiez que l'émetteur radio est connecté et que le câble n'est pas endommagé.
- Débranchez l'alimentation électrique du bloc moteur, puis retirez brièvement une pile du thermostat d'ambiance.
- Si le fonctionnement redevient normal lorsque l'alimentation électrique est rebranchée, ramenez à sa place le thermostat d'ambiance après avoir appuyé sur le bouton de configuration (D) et sélectionné « RF ».
- Laissez un moment l'appareil calculer la valeur moyenne de la communication radio. Si la valeur est inférieure à 30 %, essayez d'améliorer la puissance du signal en plaçant le thermostat d'ambiance à proximité.
- L'emplacement de l'émetteur radio peut aussi affecter de manière considérable la plage de communication radio » placez toujours l'émetteur radio aussi haut que possible et à l'écart des câbles électriques.

Si les étapes ci-dessus ne permettent pas de résoudre le problème, réinitialisez l'appareil AM20-W aux réglages d'usine conformément aux instructions suivantes :

- Débranchez le connecteur d'alimentation du moteur A
- Appuyez sur le bouton de configuration D du thermostat d'ambiance à l'aide de la pointe d'un style à bille, puis tournez le commutateur rotatif A pour sélectionner « Defa »
- Appuyez sur le bouton Entrée C. Le texte « No » apparaît dans l'angle supérieur de l'afficheur
- Tournez le commutateur rotatif A de sorte que le texte « Yes » s'affiche à la place du texte « No », puis appuyez sur le bouton Entrée C pour confirmer
- L'afficheur du thermostat d'ambiance doit clignoter et indiquer « RU »
- Recommencez l'installation conformément aux instructions d'installation rapide figurant à la page 71 à partir de l'étape 5

ERR^{SYS}

Défaillance électronique interne ou vanne bloquée

- Placez le commutateur D du bloc moteur sur fonctionnement manuel (symbole main) et vérifiez le fonctionnement de la vanne. Si vous pouvez tourner facilement la vanne de 90 degrés, la défaillance n'est pas mécanique. Après cela, vérifiez si l'appareil fonctionne normalement. Veuillez à replacer le commutateur D sur la position « A ».
- Si le problème persiste, contactez un revendeur Vexve Controls.

ERR^{LOW}

Avertissement d'énergie insuffisante

La vanne a été complètement ouverte pendant plus de 15 minutes, mais la température d'eau d'alimentation est encore de 5 °C inférieure à la température désirée.

Ceci peut être dû à une défaillance du brûleur, ou au fait que le chauffe-eau ne peut pas fournir d'eau assez chaude pour le circuit d'eau, par exemple.

ERR^{HIGH}

Avertissement d'énergie excessive

La vanne a été complètement fermée pendant plus de 15 minutes, mais la température d'eau d'alimentation est encore de +5°C supérieure à la température intérieure.

La vanne ne peut pas être fermée mécaniquement ou, en cas de maintien de la température constante, le chauffe-eau est plein et même l'eau qui revient dépasse la limite définie.



Les piles sont faibles (il reste 1/3)

- Installez de nouvelles piles alcalines AA dans le thermostat d'ambiance.
- Le thermostat d'ambiance dispose d'une mémoire qui stocke les réglages du système pendant que les piles sont remplacées.
- À cet instant, le rétroéclairage est éteint et l'afficheur est vide lorsque l'appareil n'est pas utilisé.

Guide d'installation rapide

1. Réglez la vanne et l'actionneur sur la position zéro et vérifiez le sens de rotation de la vanne (le réglage par défaut est l'ouverture dans le sens horaire).
2. Installez l'adaptateur sur la tige de la vanne et, si nécessaire, mettez la goupille en place. Fixez l'actionneur en place à l'aide de la longue vis fournie. Placez le commutateur D du bloc moteur sur fonctionnement manuel (symbole main) et vérifiez le fonctionnement de l'ensemble. Placez le commutateur du bloc moteur sur fonctionnement automatique (A).
3. Connectez la sonde d'eau d'alimentation au tuyau d'eau d'alimentation et au bloc moteur. Connectez l'émetteur radio au bloc moteur et placez l'émetteur aussi haut que possible.
4. Retirez le plastique protégeant les piles du thermostat d'ambiance et vérifiez que « RU » apparaît sur l'afficheur.
5. Mettez sous tension le bloc moteur.
6. Appuyez sur le bouton droit du thermostat d'ambiance. Le texte « PAIR » s'affiche.
7. Après un instant, « PAIR OK » apparaît sur l'afficheur. Cela signifie que le thermostat d'ambiance est correctement connecté à l'émetteur radio. Dans le cas contraire, voir page 73.
8. Appuyez sur le bouton droit pour sélectionner la méthode de chauffage : HI - chauffage par les radiateurs/LO - chauffage par le sol/CT - maintien de la température constante. Utilisez le bouton droit pour modifier les options et confirmer les changements. Utilisez le bouton rotatif pour choisir les fonctions et parcourir le menu.
9. L'option « VALVE » vous permet de choisir le sens de rotation de la vanne. Le réglage par défaut est le sens horaire.
10. « RF » indique la puissance moyenne calculée du signal radio. Utilisez cette information si vous suspectez qu'il y a un problème au niveau des communications de données à l'intérieur.
11. L'option « DEFA » vous permet de réinitialiser l'appareil aux réglages d'usine. L'appareil doit être couplé après une réinitialisation » continuez à partir de l'étape 5.
12. Quittez le menu de configuration en appuyant sur le bouton ECO du côté gauche.
13. Si vous avez appuyé sur le bouton ECO plus tôt, utilisez la pointe d'un stylo à bille pour appuyer sur le bouton situé sur le panneau arrière et revenir au menu de configuration.
14. Placez le thermostat d'ambiance à l'intérieur, à un emplacement central à l'abri des courants d'air. Réglez la température désirée, faites-vous une tasse de café et détendez-vous...
15. Pour les options du menu utilisateur, veuillez vous référer à la section « Bouton Entrée » page 76.

Руководство пользователя AM20-W

Терморегулятор AM20-W предназначен для регулирования циркуляции воды в системе центрального отопления по температуре в помещении. Обмен данными между комнатным блоком и блоком привода осуществляется по радиоканалу, что значительно облегчает установку.

Комнатный блок имеет встроенный датчик температуры, который измеряет температуру в помещении, и датчик температуры приточной воды, который устанавливается отдельно, на трубе приточной воды.

Все настройки работы системы выполняются с помощью комнатного блока. Для удобства пользователя меню подразделено на меню конечного пользователя и меню настроек для программирования оборудования.

Радиаторное и напольное отопление

Возможность отдельной настройки минимальной или максимальной температуры воды, поступающей в систему.

Возможность поддержания разной температуры в помещении в дневное и в ночное время. Можно запрограммировать несколько различных режимов, которые подробно описаны в разделе "Кнопка Enter" на стр. 92.

Режим постоянной температуры приточной воды

Можно запрограммировать режим постоянной температуры приточной воды как описано в разделе "Меню настроек" на стр. 90.

Комплект поставки

Блок привода

Рис. 3, стр. 3

- разъем В для датчика приточной воды
- разъем А для блока питания
- разъем С для радиопередатчика
- поворотный переключатель D режима работы ручной/авто: если он установлен в положение "авто", нельзя изменять положение клапана вручную
- ручка для ручного управления клапаном
- части для клапанов Vexve AMV и Termomix поставляются в отдельной упаковке:
 - адаптер для соединения клапана с блоком привода, пригодный для использования с клапанами серии Vexve AMV и Termomix, а также с эквивалентными
 - стопорные и крепежные винты для клапанов серии Termomix
 - винты для крепления мотора и штока клапана
 - панель для индикации положения клапана
- датчик температуры приточной воды с крепежными винтами

Блок питания

- кабель (2,5 м) в комплекте
- совместим со стандартными розетками, подключается к разъему блока привода **A** (см. указания по подключению питания).

Радиопередатчик

Рис. 2, стр. 2

- кабель (1,5 м) с разъемами RJ в комплекте
- подключается к разъему блока привода **C**
- возможно крепление на стену, винт входит в комплект
- для улучшения качества радиосигнала антенну следует устанавливать как можно выше
- красный/зеленый светодиод служит для индикации обмена данными

ВНИМАНИЕ! Кабель питания **НЕЛЬЗЯ** прокладывать рядом с радиопередатчиком или его кабелем!

Комнатный блок

Рис. 1, стр. 2

- Комнатный блок работает от трех батареек AA (установлены в корпусе).
- ЖК-дисплей с подсветкой и поворотная ручка **A** для установки заданной температуры и навигации по меню
- слева находится кнопка **ECO В** для быстрого снижения температуры, например, в рабочие дни или во время отпуска
- справа находится кнопка **Enter С** для задания различных программ на неделю, просмотра температуры в помещении и температуры приточной воды, рассчитанной заданной температуры воды и положения клапана и задания минимальной и максимальной температуры воды
- кнопка настроек **D** находится по задней панели (можно нажать стержнем шариковой ручки): при однократном нажатии открывается меню настроек, в котором вы можете выбрать режим обогрева, проверить силу радиосигнала, сбросить настройки
- крышка батарейного отсека используется в качестве настенного крепления (крепежные винты поставляются в комплекте)

Установка клапанов Vexve AMV и Termomix

Клапаны серии Vexve AMV

Слева на клапане уже установлен штифт, и из установочного комплекта на штоке установлен только адаптер Termomix. Если требуется изменить положение мотора, штифт можно перенести на другую сторону.

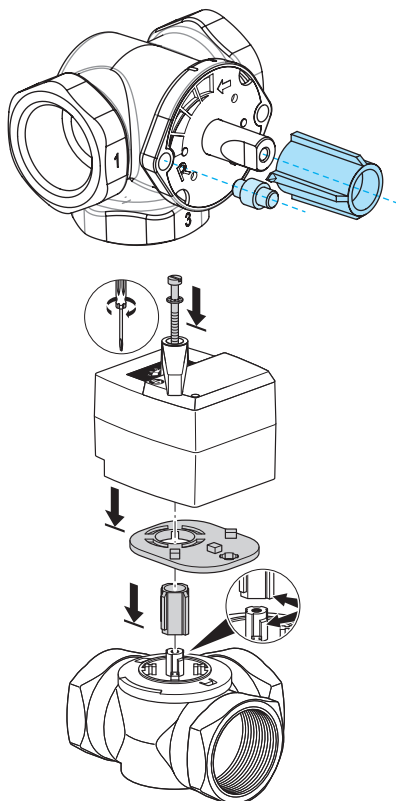

ВНИМАНИЕ! Также имеются монтажные комплекты для клапанов других изготовителей.

Например, монтажный комплект для клапана Esbe VRG (номер изделия 1920117).

Клапаны серий Termomix, AMV и ABV имеют четыре точки крепления

Правильно установите стопорные винты и адаптер из установочного комплекта.

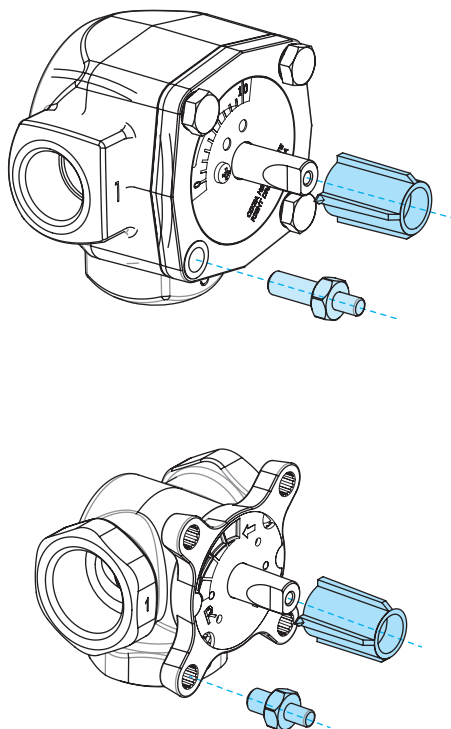

Установка блока привода на клапан и электрические соединения

Рис. 3 и 4, стр. 3

1. Проверьте направление поворота клапана. По умолчанию, клапан поворачивается вправо, по часовой стрелке (положение "открыт").
2. Поверните шток клапана в закрытое положение ("0") и снимите ручку (если используется клапан Termostix, установите стопорный винт).
3. Установите адаптер на шток клапана. Проверьте плотность его посадки. Установите на клапан блок привода. На этом шаге убедитесь, что мотор тоже находится в исходном положении, как и клапан. **УБЕДИТЕСЬ, ЧТО ПЕРЕКЛЮЧАТЕЛЬ D УСТАНОВЛЕН В ПОЛОЖЕНИЕ "РУЧНОЕ" (СИМВОЛ РУКИ) И ИСПОЛЬЗУЯ РУЧКУ, ПРОВЕРЬТЕ РАБОТУ КЛАПАНА.**
4. Установите на место двухстороннюю индикаторную панель так, чтобы когда клапан закрыт, указатель на ручке показывал нулевое положение.
5. Затяните винт, чтобы закрепить электродвигатель и вращая ручку проверьте, что клапан легко поворачивается на 90 градусов. Установите ручку в нулевое положение и установите выключатель D в положение АВТО (A).
6. Используя поставляемый крепеж, закрепите датчик температуры приточной воды на трубе приточной воды и подключите его к разъему B на блоке привода. Рекомендуется теплоизолировать датчик для правильного функционирования.
7. Подключите кабель радиопередатчика (стр. 2, рис. 2) к радиопередатчику и разъему C на блоке привода. Установите радиопередатчик на стене насколько возможно выше, или закрепите его потолке, если крепление к стене невозможно (при этом возрастает дальность его действия).
8. Сдвиньте вниз крышку батарейного отсека (которая используется для настенного крепления) на комнатном блоке и снимите ее. Удалите пластмассовую вставку, защищающую батареи. Комнатный блок включится, и на дисплее появится "RU".
9. Подключите блок питания к разъему A и включите трансформатор в сетевую розетку.

Проверьте, что светодиод радиопередатчика мигает.
10. Проверьте, что светодиод радиопередатчика мигает.

После выполнения этих действий, продолжайте установку, как описано в разделе "Основные настройки комнатного блока во время установки" на стр. 89.

ВНИМАНИЕ!

Сначала включайте питание комнатного блока и только затем блока привода!

ВНИМАНИЕ!

После включения оборудования, в течение пяти минут оно установит соединение.

RU

Органы управления комнатного блока

Рис. 1, стр. 2

A - поворотная ручка

- Для изменения заданной температуры и навигации по меню.

B - кнопка ECO

- Однократное нажатие в исходном экране: режим ECO ВКЛ/ВЫКЛ (заводская настройка - 8 час/20,5 °C).
- Однократное нажатие в меню: возврат в исходный экран.
- Нажмите и удерживайте (более 3 секунд) в экране по умолчанию: режим ОТПУСК ВКЛ (заводская настройка - 30 дней/18,5°C).
- Если комнатный блок не может соединиться с другим оборудованием, нажмите кнопку ECO, и на дисплее отобразится версия ПО.

C - кнопка ENTER

- Однократное нажатие в исходном экране: отражается меню быстрого доступа, в котором указаны температура в помещении и температура приточной воды, рассчитанная заданная температура воды и положение клапана.
- Однократное нажатие в меню: подтверждает выбор.
- Нажмите и удерживайте (более 3 секунд) в экране по умолчанию: навигация по меню пользователя.

D - кнопка настроек

- Однократное нажатие: навигация по меню настроек.

Основные настройки комнатного блока во время установки



ПОСЛЕ УСТАНОВКИ БАТАРЕЙ

на дисплее комнатного блока появляется "RU"



Нажмите Enter (C) для автоматического соединения комнатного блока с радиопередатчиком по радиоканалу.

Когда соединение будет установлено, на дисплее появится "PAIR OK". Нажмите Enter (C), чтобы открыть меню настроек (см. следующую страницу).



Если соединение не установить не удалось, на дисплее появится "PAIR FAIL".

В этом случае, временно отсоедините блок питания от блока привода и дважды нажмите Enter (C), чтобы заново установить соединение.

Меню настроек

Поверните кнопку (A) для выбора функции и нажмите кнопку Enter (C) для изменения выбранного параметра. Выберите требуемое значение, вращая кнопку (A).

Значения, которые можно изменить, мигают на дисплее. Для подтверждения изменений, нажмите кнопку Enter (C).



1. РЕЖИМ LO = НАПОЛЬНОЕ ОТОПЛЕНИЕ

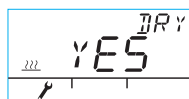

- Опция DRY предназначена для сушки бетонного пола

(по стандарту EN 1264-4).



- Опция INIT предназначена для задания начальной температуры.

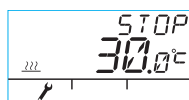

- Опция STOP предназначена для задания начальной температуры.

- Опция STOP предназначена для задания изменения температуры за день.

Например: INIT = 15°C, STOP = 30°C и STEP = 1°C » Отопление начинается с 15 °С, и каждый день температура увеличивается на 1 °С, пока не достигает 30 °С. После этого температура уменьшается на 1 °С в день, пока не вернется к 15°C

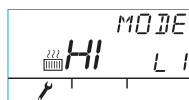
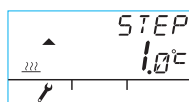

HI = РАДИАТОРНОЕ ОТОПЛЕНИЕ

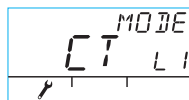

CT = поддержание постоянной температуры

Опция SPD предназначена для задания скорости реакции на изменения температуры в диапазоне 1-9

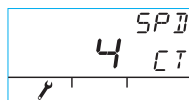

(1=медленно, 9=быстро). Заводская настройка 4.

Меню настроек

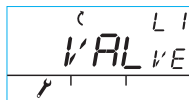

2. VALVE

Опция VALVE используется, чтобы задать направление, в котором открывается клапан, - по часовой стрелке или против часовой стрелки. По умолчанию направление вращения - по часовой стрелке (ВНИМАНИЕ! Направление указывает стрелка на дисплее).



3. RF

Символ RF указывает расчетную среднюю амплитуду радиосигнала. Значение медленно изменяется, И ЕСЛИ ОНО РАСТЕТ, ВСЕ В ПОРЯДКЕ!

Рекомендация: Подождите, пока значение RF вырастет не менее чем до 50 %!



4. DEFA

При выборе опции DEFA все установки будут сброшены в значения по умолчанию!

ВНИМАНИЕ! При выборе опции DEFA также сбрасывается соединение по радиоканалу.

- Если выбрать "YES", на дисплее появится "RU".
- Прежде, чем устанавливать соединение (нажать на кнопку Enter (C)), нужно кратковременно отсоединить блок питания от блока привода.
- Если нажать на кнопку Enter (C) до отсоединения блока питания, на дисплее появится "FAIL" (Ошибка). В таком случае отсоедините блок питания от блока привода на три секунды. После включения оборудования, в течение пяти минут оно установит соединение.

5.

Нажмите кнопку ECO (B), чтобы выйти из меню. Вы можете возвратиться в меню настроек, нажав на кнопку (D) на задней стороне комнатного блока.

6.

Закрепите комнатный блок винтами из комплекта на стене в удобном месте. Если это невозможно, его можно установить в вертикальном положении, например, на столе, чтобы воздух мог свободно циркулировать вокруг него.

7.

Для режима напольного и радиаторного отопления, выберите нужную температуру в помещении. Для режима поддержания постоянной температуры, выберите температуру приточной воды. Для изменения температуры в любом режиме работы, поверните кнопку (A) для получения нужного значения и подтвердите свой выбор нажав Enter (C) или подождите, пока выбранное на дисплее значение температуры перестанет мигать. Подождите нескольких минут, пока устройство настроит новые значения.

Использование комнатного блока

Вы можете настроить температуру, вращая кнопку (A) в экране по умолчанию: для режима напольного и радиаторного отопления (LO and HI) настраивается температура в помещении (5-35°C), для режима поддержания постоянной температуры (CT) настраивается температура приточной воды (0-90°C). Установленная температура мигнет пять раз на дисплее, и затем вступит в силу. Вы можете также подтвердить установку, нажав Enter (C).

Кнопка ECO (B)

Кнопка ECO может использоваться для включения режимов ОТПУСК и ECO.

Режим ECO предназначен для кратковременного изменения температуры, например, чтобы уменьшить температуру на время рабочего дня. Также эта функция может использоваться для временного увеличения температуры.

Режим ОТПУСК предназначен для долгосрочного изменения температуры, например, на время отпуска или на неопределенное время.



Режим ECO можно включить однократным нажатием кнопки ECO (B) (установка по умолчанию - 8 ч/20,5 °C). После включения режима ECO, в течение 20 секунд в верхнем правом углу дисплея отображается его продолжительность.

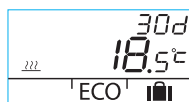

Режим ОТПУСК можно включить нажимая и удерживая кнопку ECO (B) более трех секунд (установка по умолчанию - 30 дней/18,5 °C). После включения режима ОТПУСК, в течение 20 секунд в верхнем правом углу дисплея отображается его продолжительность.

Кнопка Enter (C)

При однократном нажатии отражается меню быстрого доступа, в котором указаны температура в помещении и температура приточной воды, рассчитанная заданная температура воды и положение клапана. Навигация по меню осуществляется поворотом ручки (A) или кратким нажатием кнопки Enter.

При нажатии и удерживании кнопки Enter (C) более 3 секунд открывается меню пользователя. Навигация по меню осуществляется поворотом ручки (A), при нажатии кнопки Enter (C) выбранные параметры подтверждаются. После этого изменяемое значение начинает мигать на дисплее. Мигающее значение можно изменить поворотом ручки (A), выбор подтверждается кнопкой Enter (C) (см. рис. 1 на стр. 2).



Минимальная температура приточной воды

радиаторное отопление: min. 5-35°C/заводская настройка: min. 5°C
напольное отопление: min. 5-35°C/заводская настройка: min. 20°C

ВНИМАНИЕ! В режимах ECO и ОТПУСК минимальная температура приточной воды 5°C, поэтому температуру можно снизить как требуется.



Максимальная температура приточной воды

радиаторное отопление: min. 40-95°C/заводская настройка: min. 60°C
напольное отопление: min. 20-50°C/заводская настройка: min. 35°C

Использование комнатного блока

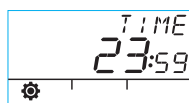

время чч:мм

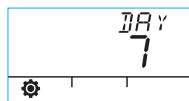

номер дня недели 1-7

1 = понедельник, 5 = пятница, 7 = воскресенье



В режиме ECO температура xx.y градусов и продолжительность x часов

Заводская настройка - 20,5°C/8 ч



В режиме ОТПУСК температура xx.y градусов и продолжительность xx часов

Кол-во дней 1-30-до отмены (-) (до отмены)

Заводская настройка - 18,5°C/30 дней



Программа на НЕДЕЛЮ вкл/выкл

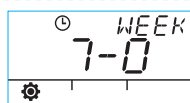

5-2: будние дни/
уикэнд

7-0: одна програм-
ма на каждый день

7: разные программы на каждый день

Программа на будний день 1-5

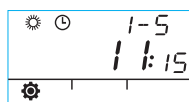

начало дневного
времени

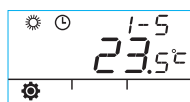

температура в
дневное время

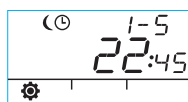

начало ночного
времени

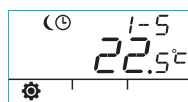

температура в ночное время

Программа на уикэнд 6-7/Программа на всю неделю 7-0 и 7

Для программирования уикэнда выполните те же действия, что и для будних дней 1-5.

Использование комнатного блока



Подсветка ВКЛ (по умолчанию) / ВЫКЛ
(Выключение подсветки экономит заряд батарей.)



Комнатная температура, измеренная комнатным блоком в градусах Цельсия

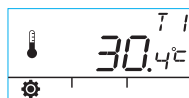

Температура, измеренная датчиком приточной воды в градусах Цельсия



Расчетная заданная температура приточной воды



Положение клапана (0 % - клапан закрыт, 100 % - клапан полностью открыт)

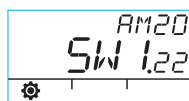

Версия ПО блока привода

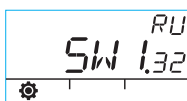















Версия ПО комнатного блока

Нажмите кнопку ECO (B), чтобы выйти из меню.

Если устройство не используется в течение одной минуты, оно автоматически возвращается в экран по умолчанию.

RU

Символы на дисплее комнатного блока

| | | | |
|-----------------------|---|---|--|
| Символы верхнего ряда |  | комнатный блок передает или принимает данные | |
| |  | программа в дневное время | |
| |  | программа в ночное время | |
| |  | программа на неделю | |
| |  | направление поворота клапана (ход в право или влево) | |
| | MIN MAX | Отображается рядом с предельными значениями температуры приточной воды поставки | |
| |  CT | Дополнительные комментарии, например, "OK". Используются для отображения продолжительности функций. CT - поддержание постоянной температуры | |
| Символы среднего ряда |  | осталось 1/3 заряда батареи. Если появляется этот символ, нужно установить новые щелочные батареи AA в комнатном блоке. В комнатном блоке есть память, которая хранит системные настройки во время замены батарей. | |
| |  | Температура, измеренная комнатным датчиком или датчиком приточной воды в градусах Цельсия | |
| |  | напольное отопление | Когда требуется отопление, отображается символ нагрева в виде трех волнистых линий. Летом линии исчезают, когда контроллер закрывает клапан. |
| |  | радиаторное отопление | |
| |  | ВНИМАНИЕ! Буквы "СТ" вверху дисплея указывают поддержание постоянной температуры. | |
| |  | Дополнительные аннотации для отображения требуемой температуры с интервалом 0,5 градуса. | |
| | % | сила радиосигнала | |
| Символы нижнего ряда |  | меню пользователя | |
| |  | Меню настроек | |
| | ECO | режим ECO | |
| |  | режим ОТПУСК | |

Коды ошибок и реакция на них

ERR^{T1} Отказ датчика приточной воды

- Кратковременно нажмите кнопку Enter (C), чтобы открыть меню быстрого доступа и проверить температуру T1.
- Если значение +99,9 градусов, отсутствует связь между датчиком приточной воды и блоком привода.
 - отказ кабеля или отсоединен разъем » осмотрите
 - если нет никаких механических повреждений » замените датчик приточной воды
- Если температура приточной воды ниже нуля (-01.4 C) = короткое замыкание в цепи датчика.
 - короткое замыкание в кабеле » осмотрите кабель
 - если нет никаких механических повреждений » замените датчик приточной воды

ERR^{RF} Неисправность радиопередатчика

- Поднесите комнатный блок к блоку привода.
- Проверьте, что радиопередатчик соединен и что кабель не поврежден.
- Отсоедините питание от блока привода и затем кратковременно выньте одну батарейку из комнатного блока.
- Если функционирование восстановлено при подключении питания, возвратите комнатный блок на место после нажатия на кнопку настроек (D) и выберите "RF".
- Подождите некоторое время, пока устройство вычислит среднее значение радиосигнала. Если значение ниже 30 %, проверьте, можно ли увеличить силу сигнала, перемещая комнатный блок.
- Положение радиопередатчика может также существенно влиять на диапазон радиосвязи, » всегда располагайте радиопередатчик насколько возможно выше и дальше от кабелей питания.

Если описанные выше действия не исправили проблему, следует восстановить заводские настройки, соблюдая следующее:

- вытащите провод питания из разъема A блока привода
- нажмите стержнем шариковой ручки кнопку настроек D на комнатном блоке и, крутя поворотную ручку A, выберите опцию Defa
- нажмите кнопку Enter C и удерживайте ее, пока в верхнем углу не появится "No"
- поверните поворотную ручку A, чтобы "No"поменялось на "Yes" и подтвердите свой выбор нажатием кнопки Enter C
- дисплей комнатного блока мигает и на нем появится "RU"
- произведите заново настройку в соответствии с руководством по быстрой установке (стр. 87) начиная с пункта 5.

ERR^{5/5}

Повреждение внутренней электроники или заклинило клапан

- Установите переключатель D на блоке привода в положение ручного управления (символ руки) и проверьте работу клапана. Неисправность не является механической, если клапан легко поворачивается на 90 градусов. После этого проверьте, работает ли устройство нормально. Не забудьте вернуть переключатель D в положение "А".
- Если неисправность не устранена, обратитесь к дилеру Vexve Controls.

ERR^{LOW}

Предупреждение о низкой энергии

Клапан полностью открыт более 15 минут, но температура приточной воды все еще на 5°C ниже требуемой температуры.

Это может быть вызвано, например, повреждением горелки, или если водонагреватель не может обеспечить достаточно горячую воду для отопительной системы.

ERR^{HIGH}

Предупреждение о высокой энергии

Клапан закрыт более 15 минут, но температура приточной воды все еще выше установленной максимальной температуры и на +5°C выше температуры в помещении.

Клапан невозможно закрыть механически, или используя режим поддержания постоянной температуры, водонагреватель полон, и даже температура возвратной воды превышает установленную максимальную температуру.



Низкий заряд батареи (осталась 1/3)

- Установите новые щелочные батареи AA в комнатном блоке.
- В комнатном блоке есть память, которая хранит системные настройки во время замены батарей.
- Если устройство не находится в использовании, подсветка выключена, а дисплей пуст.

Руководство по быстрой установке

1. Установите клапан и привод в нулевое положение и проверьте направление поворота клапана (по умолчанию настройка для правостороннего клапана, который открывается по часовой стрелке).
2. Установите адаптер на шток клапана, и если требуется, установите на место штифт. Закрепите привод поставляемым в комплекте длинным винтом. Установите переключатель D на блоке привода в положение ручного управления (символ руки) и убедитесь, что клапан свободно открывается и закрывается. Установите переключатель на блоке привода в автоматическое управление (A).
3. Установите датчик температуры приточной воды на трубу приточной воды и подключите к блоку привода. Подключите радиопередатчик к блоку привода и установите передатчик настолько высоко, насколько возможно.
4. Удалите пластмассовую вставку, защищающую батареи комнатного блока, и проверьте, что на дисплее появляется "RU".
5. Включите питания блока привода.
6. Нажмите правую кнопку на комнатном блоке. На дисплее появляется надпись "PAIR" (СОЕДИНЕНИЕ).
7. Спустя некоторое время на дисплее появится надпись "PAIR" "PAIR ok" (СОЕДИНЕНИЕ установлено). Это означает, что комнатный блок успешно соединился с радиопередатчиком. Если этого не происходит, см. стр. 89.
8. Нажмите на правую кнопку, чтобы выбрать метод отопления: HI - радиаторное отопление; LO - напольное отопление; CT - поддержание постоянной температуры. Используйте правую кнопку, чтобы изменить опции и подтвердить изменения. Используйте поворотную ручку, чтобы выбрать функции и управлять меню.
9. В меню "Valve" выберите направление поворота клапана. Установка по умолчанию является правосторонней.
10. Символ "RF" указывает расчетную среднюю амплитуду радиосигнала. Используйте эту информацию, если Вы подозреваете, что есть проблемы с внутренней передачей данных.
11. В меню "DEFA" Вы можете установить заводские настройки устройства. После этого нужно установить связь между устройствами по радиоканалу » продолжайте с шага 5.
12. Выйдите из меню настроек, нажав кнопку ECO слева.
13. Если Вы нажимали на кнопку ECO раньше, используйте шариковую ручку, чтобы нажать кнопку на задней панели для возврата в меню настроек.
14. Разместите комнатный блок в центре дома, например, в гостиной, где нет сквозняков, установите нужную температуру, налейте чашку кофе и отдохайте...
15. Описание пунктов меню пользователя см. в разделе "Кнопка Enter (C)" на стр. 92.



Vexve Oy

Pajakatu 11
FI-38200 Sastamala, Finland

vexve.customer@vexve.com
www.vexve.com

