

Прямоугольные канальные вентиляторы серии VKSV

Ventrex

Техническое описание и инструкция по эксплуатации

Техническое описание

Канальные вентиляторы серии VKSV предназначены для работы в воздуховодах прямоугольного сечения. Вентиляторы компактны, имеют низкий уровень шума и могут монтироваться в любом положении. Крыльчатка легко снимается для очистки. На корпусе вентилятора имеется клеммная коробка для подключения электропитания. Класс защиты вентиляторов допускает их монтаж вне помещения. Не рекомендуется установка вентиляторов в помещениях, воздух которых содержит «тяжелую» пыль, муку и т.п.

Размеры

Тип	Размеры, мм							
	B	B1	B2	H	H1	H2	b	h
VKSV 500x250	500	520	540	250	270	290	530	315
VKSV 500x300	500	520	540	300	320	340	560	365
VKSV 600x300	600	620	640	300	320	340	680	365
VKSV 600x350	600	620	640	350	370	390	700	425
VKSV 700x400	700	720	740	400	420	440	780	475
VKSV 800x500	800	820	840	500	420	540	880	575

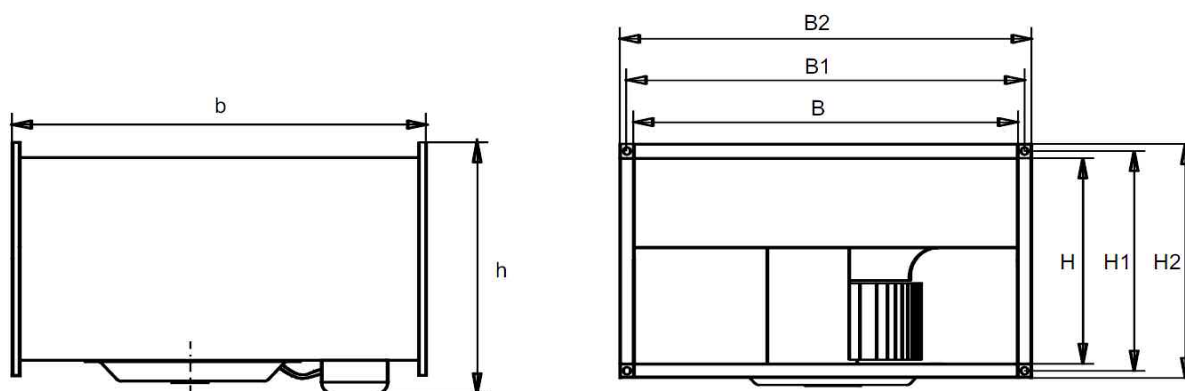

Технические данные

Тип	VKSV 500x250 L1	VKSV 500x250 L3
Напряжение [В]	230 ~ 1ф/50Гц	400~3ф/50Гц
Потребляемая мощность [кВт]	0,51	0,56
Ток [А]	2,3	0,95
Число оборотов [мин ⁻¹]	1250	1270
Максимальный расход [м ³ /ч]	1600	1800
Максимальная температура воздуха [°С]	40	55
Термозащита	STET 10B	STDT 16
Регулятор скорости (трансформ.)	TM 5-3	TM 3-1
Электрическая схема подключения	1	2
Класс защиты вентилятора	IP 44	IP 44

VKSV 500x250 L1

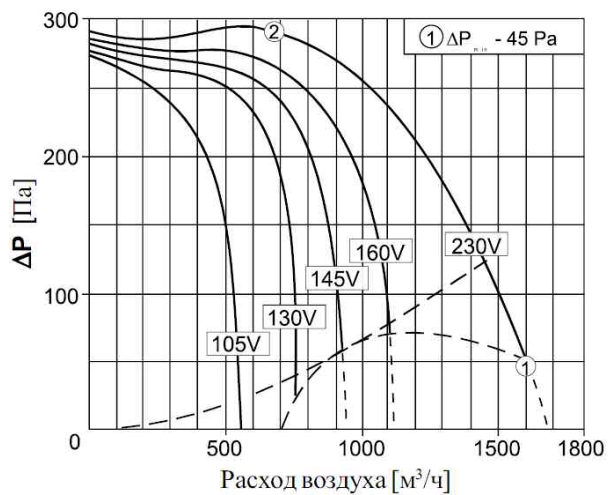

VKSV 500x250 L3

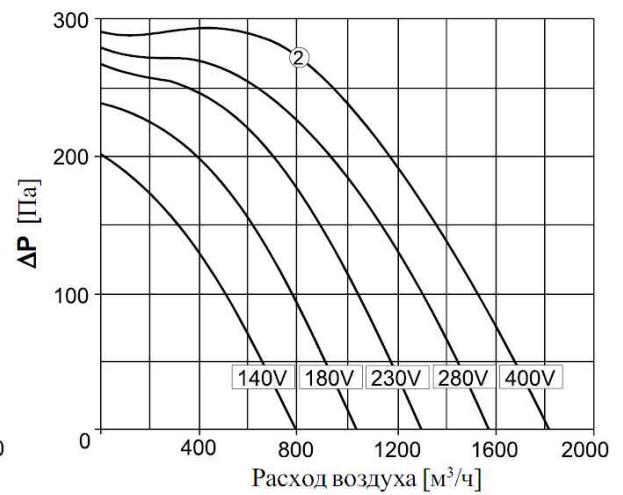

Уровень шума (в точке 2)								
VKSV 500x250 L1 VKSV 500x250 L3	Уровень шума [дБ]							
	$L_{WA\ tot}$	125 Hz	250 Hz	500 Hz	1 kHz	2 kHz	4 kHz	8 kHz
На выбросе	78/72	68/68	69/65	70/60	73/63	70/64	64/62	64/58
В канале нагнетания	70/77	66/66	64/65	62/68	56/72	56/70	55/68	49/65
В венткамере	62/63	45/50	59/58	55/58	56/55	49/52	46/47	41/50

Тип	VKSV 500x300 L1	VKSV 500x300 L3
Напряжение [В]	230 ~ 1ф/50Гц	400~3ф/50Гц
Потребляемая мощность [кВт]	0,78	0,93
Ток [А]	3,4	1,9
Число оборотов [мин ⁻¹]	1230	1380
Максимальный расход [м ³ /ч]	2200	2500
Максимальная температура воздуха [°С]	50	50
Термозащита	STET 10B	STDT 16
Регулятор скорости (трансформ.)	TM 5-4	TM 3-2
Электрическая схема подключения	1	2
Класс защиты вентилятора	IP 44	IP 44

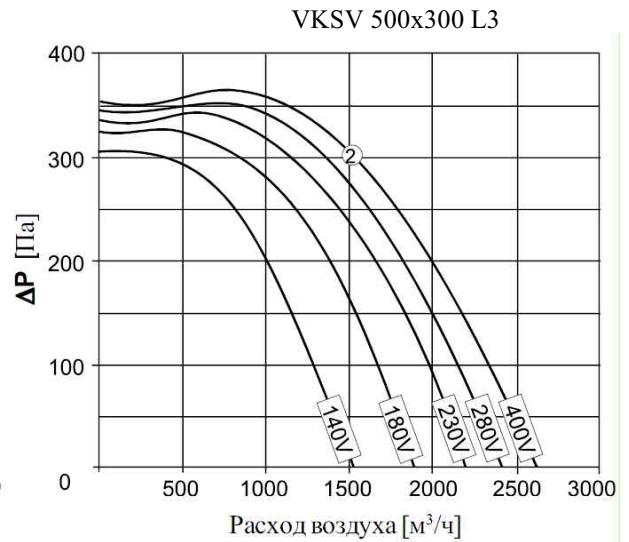
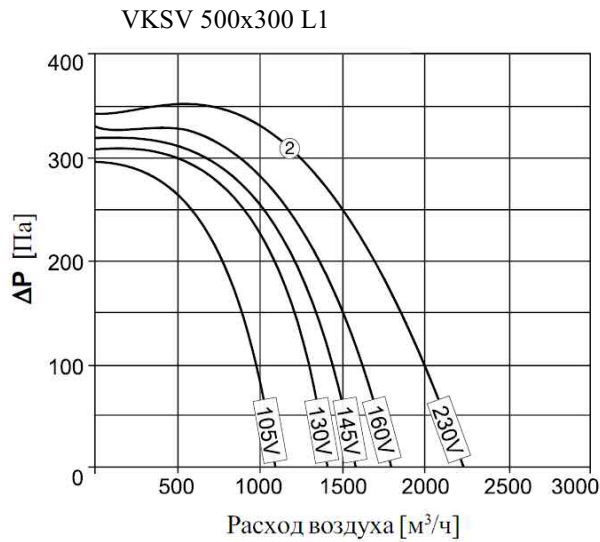

Уровень шума (в точке 2)								
VKSV 500x300 L1 / L3	Уровень шума [дБ]							
	L _{WA TOT}	125 Hz	250 Hz	500 Hz	1 kHz	2 kHz	4 kHz	8 kHz
На выбросе	81/80	69/70	68/68	72/71	77/75	74/73	72/72	66/66
В канале нагнетания	77/76	73/71	68/65	64/65	67/69	68/67	66/66	62/62
В венккамере	66/64	54/52	62/59	58/55	61/58	55/54	52/50	47/48

Тип	VKSV 600x300 L1	VKSV 600x300 L3
Напряжение [В]	230 ~ 1ф/50Гц	400~3ф/50Гц
Потребляемая мощность [кВт]	1,15	1,50
Ток [А]	5,1	2,6
Число оборотов [мин ⁻¹]	1210	1310
Максимальный расход [м ³ /ч]	2800	3500
Максимальная температура воздуха [°С]	40	40
Термозащита	STET 10B	STDT 16
Регулятор скорости (трансформ.)	TM 5-7	TM 3-3
Электрическая схема подключения	1	2
Класс защиты вентилятора	IP 44	IP 44

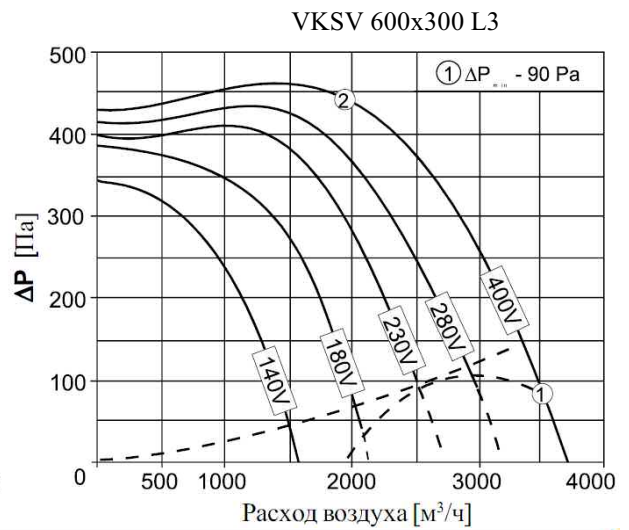
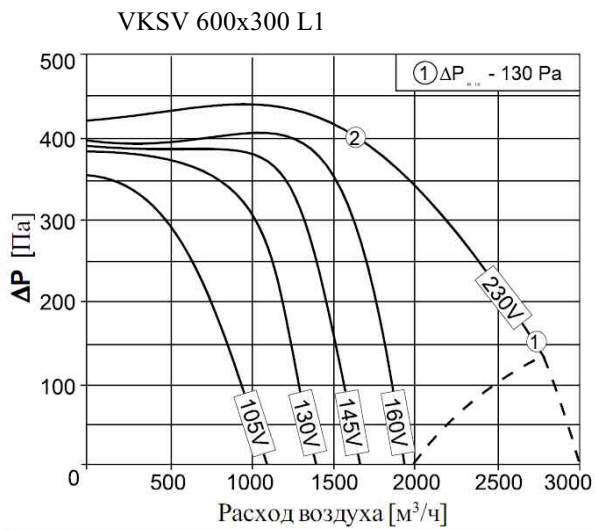

Уровень шума (в точке 2)								
VKSV 600x300 L1/L3	Уровень шума [дБ]							
	$L_{WA\ tot}$	125 Hz	250 Hz	500 Hz	1 kHz	2 kHz	4 kHz	8 kHz
На выбросе	82/81	61/69	75/68	70/73	74/76	76/74	75/73	73/68
В канале нагнетания	81/78	79/72	70/68	68/73	71/76	72/74	69/73	68/68
В венткамере	69/65	63/55	64/60	62/60	63/57	56/54	52/52	49/47

Тип	VKSV 600x350 L3
Напряжение [В]	400 ~ 3ф/50Гц
Потребляемая мощность [кВт]	2,5
Ток [А]	4,1
Число оборотов [мин ⁻¹]	1300
Максимальный расход [м ³ /ч]	4500
Максимальная температура воздуха [°С]	40
Термозащита	STDT 16
Регулятор скорости (трансформ.)	ТМ 3-5
Электрическая схема подключения	2
Класс защиты вентилятора	IP 44

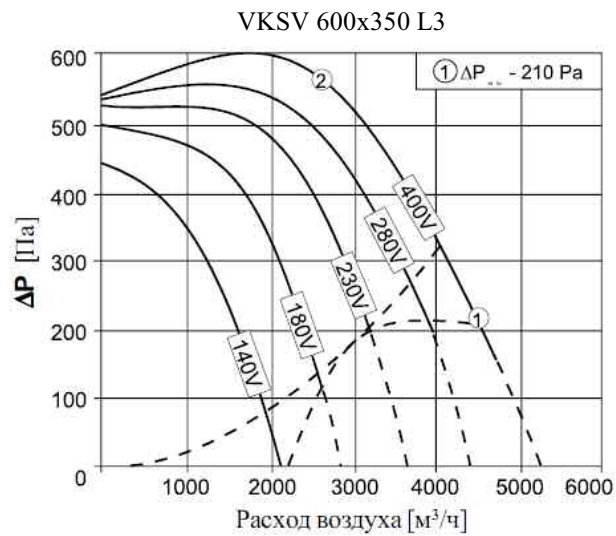

Уровень шума (в точке 2)								
VKSV 600x350 L3	Уровень шума [дБ]							
	L _{WA TOT}	125 Hz	250 Hz	500 Hz	1 kHz	2 kHz	4 kHz	8 kHz
На выбросе	86	76	75	78	80	79	77	72
В канале нагнетания	81	77	68	69	73	72	69	65
В венткамере	68	62	62	60	60	55	52	48

Тип	VKSV 700x400 L3	VKSV 800x500 L3
Напряжение [В]	400~3ф/50Гц	400~3ф/50Гц
Потребляемая мощность [кВт]	3,7	5,0
Ток [А]	6,0	8,1
Число оборотов [мин ⁻¹]	1320	1330
Максимальный расход [м ³ /ч]	6000	7000
Максимальная температура воздуха [°С]	40	40
Термозащита	STDT 16	STDT 16
Регулятор скорости (трансформ.)	ТМ 3-7	ТМ 3-10
Электрическая схема подключения	2	2
Класс защиты вентилятора	IP 44	IP 44

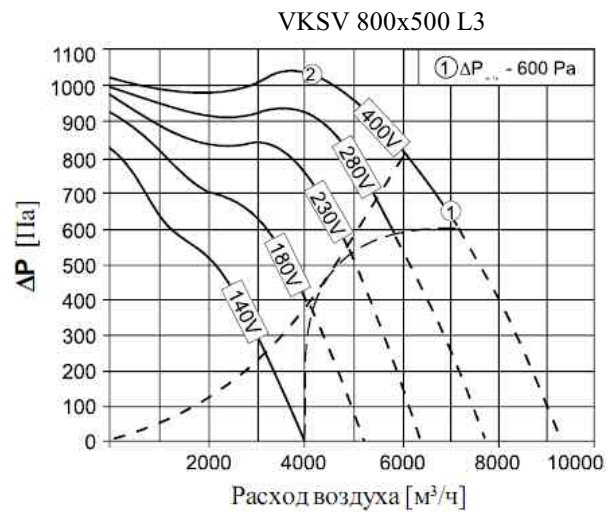
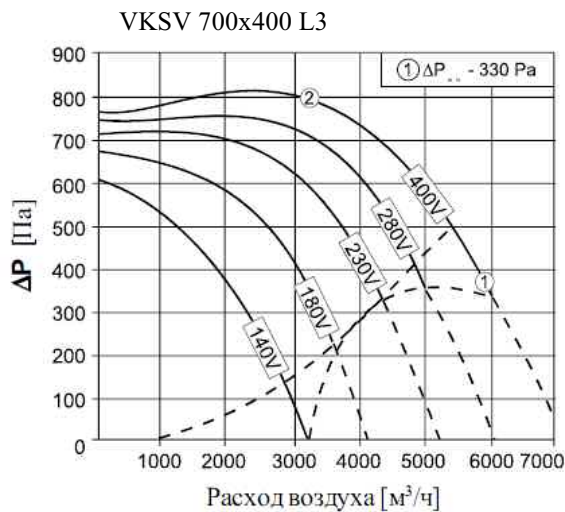

Уровень шума (в точке 2)								
VKSV 700x400 L3 / VKSV 800x500 L3	Уровень шума [дБ]							
	L _{WA TOT}	125 Hz	250 Hz	500 Hz	1 kHz	2 kHz	4 kHz	8 kHz
На выбросе	88/91	77/78	76/78	80/83	82/87	81/84	78/81	73/75
В канале нагнетания	84/85	78/77	73/76	72/74	78/80	76/77	72/72	69/69
В венткамере	74/75	65/68	67/69	65/57	68/69	63/64	63/60	59/58

Подключение вентилятора к электросети

Включение вентилятора в электрическую сеть может выполнять только квалифицированный электрик. Необходимо:

1. Проверить соответствие напряжения и частоты тока с данными указанными на вентиляторе.
2. Проверить соответствие силовых кабелей и соединений требованиям электробезопасности.
3. **Важно!** Вентилятор необходимо заземлить.

Схема №1

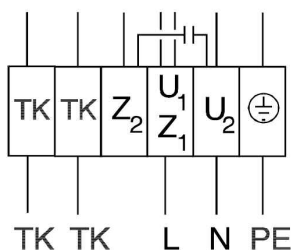

U1 - коричневый
 U2 - синий
 Z1 - черный
 Z2 - оранжевый
 ТК - белый
 PE - желтый-черный

Схема №2

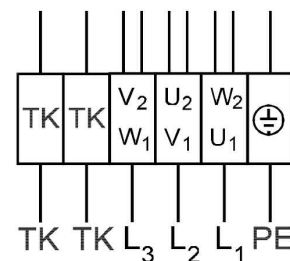

U1 - коричневый
 V1 - синий
 W1 - черный
 U2 - красный
 V2 - серый
 W2 - оранжевый
 ТК - белый

Техническое обслуживание

Рекомендуется очистка крыльчатки каждые шесть месяцев. Перед очисткой требуется отключить питание и заблокировать выключатель во избежание несанкционированного включения во время работы. Чистить крыльчатку следует осторожно, чтобы не нарушить балансировку. Для чистки нельзя применять химические вещества или очистители. Во время чистки двигатель нельзя погружать в воду или другую жидкость.

В случае возникновения неисправности следует:

- Проверить, подключено ли электропитание.
- Отключить электропитание и проверить, не заблокирована ли крыльчатка.
- В случае срабатывания термозащиты, необходимо отключить электропитание, подождать пока двигатель остынет, выяснить причину, устранить ее и опять включить в сеть.
- Проверить конденсатор (однофазных двигателей по схеме соединений). Если неисправности повторяются, сменить конденсатор.
- Если неисправность устранить не удалось, следует обратиться к поставщику.