

Для эксплуатирующей стороны

Руководство по эксплуатации



ecoVIT

VKK 186/5 (H-INT) – VKK 486/5 (H-INT)



RU

Издатель/изготовитель

Vaillant GmbH

Berghauser Str. 40 D-42859 Remscheid
Тел. +49 21 91 18-0 Факс +49 21 91 18-2810
info@vaillant.de www.vaillant.de

Издатель/изготовитель

Вайлант ГмБХ

Бергхаузер штр. 40 D-42859 Ремшайд
Тел. +4 9 21 91 18-0 Факс +4 9 21 91 18-2810
info@vaillant.de www.vaillant.de



Содержание

Содержание	2	Указания по документации	9
1	Безопасность		4
1.1	Относящиеся к действию предупредительные указания	4
1.2	Использование по назначению	4
1.3	Опасность вследствие неправильного управления	5
1.4	Опасность для жизни в результате утечки газа	5
1.5	Опасность для жизни из-за закрытого или негерметичного дымохода	6
1.6	Опасность для жизни от взрывоопасных или воспламеняющихся веществ	6
1.7	Опасность для жизни вследствие модифицирования изделия или деталей рядом с ним	6
1.8	Опасность отравления из-за недостаточной подачи воздуха для горения	7
1.9	Опасность ошпаривания горячей водопроводной водой	7
1.10	Опасность травмирования и риск материального ущерба из-за неправильного выполнения или невыполнения технического обслуживания и ремонта	7
1.11	Риск коррозии из-за непригодного воздуха для горения и воздуха в помещении	7
1.12	Риск материального ущерба из-за известковых отложений	8
1.13	Риск материального ущерба из-за мороза	8
1.14	ОПАСНО!	8
2.1	Соблюдение совместно действующей документации	9
2.2	Хранение документации	9
2.3	Действительность руководства	9
3	Описание изделия		9
3.1	Обозначение изделия	9
3.2	Правила упаковки, транспортировки и хранения	9
3.3	Срок хранения	9
3.4	Срок службы	9
3.5	Дата производства	9
3.6	Вид спереди	9
3.7	Изделие	10
3.8	Пульт управления	10
3.9	Основное меню	11
3.10	Отображаемые символы	11
3.11	Концепция управления	12
3.12	Уровни управления	12
3.13	Данные на маркировочной табличке	12
3.14	Серийный номер	13
3.15	Маркировка CE	13
3.16	Единый знак обращения на рынке государств-членов Таможенного союза	13
4	Эксплуатация		13
4.1	Открытие запорных устройств	13
4.2	Включение изделия	13
4.3	Проверка давления наполнения системы отопления	13
4.4	Наполнение системы отопления	14
4.5	Настройка температуры горячей воды	14

Содержание

4.6	Настройка температуры в подающей линии системы отопления	15
4.7	Выключение функций изделия	15
4.8	Защита системы отопления от замерзания	15
5	Устранение неполадок.....	16
5.1	Распознавание и устранение неполадок	16
5.2	Индикация кодов ошибки	16
6	Техническое обслуживание и уход	16
6.1	Техническое обслуживание	16
6.2	Уход за изделием.....	16
6.3	Проверка линии отвода конденсата и сливной воронки	16
7	Вывод из эксплуатации.....	17
7.1	Временный вывод изделия из эксплуатации	17
7.2	Окончательный вывод изделия из эксплуатации.....	17
8	Переработка и утилизация.....	17
9	Гарантия и сервисное обслуживание	17
9.1	Гарантия	17
9.2	Сервисная служба	18
	Приложение	19
A	Обзор настраиваемых значений	19
B	Распознавание и устранение неполадок	19

1 Безопасность

1 Безопасность

1.1 Относящиеся к действию предупредительные указания

Классификация относящихся к действию предупредительных указаний

Относящиеся к действию предупредительные указания классифицированы по степени возможной опасности с помощью предупредительных знаков и сигнальных слов следующим образом:

Предупредительные знаки и сигнальные слова



Опасность!

Непосредственная опасность для жизни или опасность тяжелых травм



Опасность!

Опасность для жизни в результате поражения электрическим током



Предупреждение!

Опасность незначительных травм



Осторожно!

Риск материального ущерба или нанесения вреда окружающей среде

1.2 Использование по назначению

В случае ненадлежащего использования или использования не по назначению возможна опасность для здоровья и жизни пользователя или третьих лиц, а также опасность нанесения ущерба изделию и другим материальным ценностям.

Это изделие предназначено для использования в качестве теплогенератора для замкнутых систем отопления и систем приготовления горячей воды.

Использование по назначению подразумевает:

- соблюдение прилагаемых руководств по эксплуатации изделия, а также всех прочих компонентов системы
- соблюдение всех приведенных в руководствах условий выполнения осмотров и техобслуживания.

Данным изделием могут пользоваться дети от 8 лет и старше, а также лица с ограниченными физическими, сенсорными или умственными способностями или не обладающие соответствующим опытом и знаниями, если они находятся под



присмотром или были проинструктированы относительно безопасного использования изделия и осознают опасности, которые могут возникнуть при несоблюдении определенных правил. Детям запрещено играть с изделием. Детям запрещается выполнять очистку и пользовательское техобслуживание, если они не находятся под присмотром.

Иное использование, нежели описанное в данном руководстве, или использование, выходящее за рамки описанного здесь использования, считается использованием не по назначению. Использование не по назначению считается также любое непосредственное применение в коммерческих и промышленных целях.

Внимание!

Любое неправильное использование запрещено.

1.3 Опасность вследствие неправильного управления

Неправильные действия при управлении изделием могут подвергнуть опасности вас и других людей и причинить материальный ущерб.

- ▶ Внимательно прочтите данное руководство и всю дополнительную документацию, особенно главу «Безопасность» и предупреждающие указания.
- ▶ Выполняйте только те действия, которые предписываются данным руководством по эксплуатации.

1.4 Опасность для жизни в результате утечки газа

При наличии запаха газа в зданиях:

- ▶ Избегайте помещений с запахом газа.
- ▶ По возможности широко откройте двери и окна и создайте сквозняк.
- ▶ Не используйте открытый огонь (например, зажигалку, спички).
- ▶ Не курите.
- ▶ Не используйте электрические выключатели, штепсельные вилки, звонки, телефоны или другие переговорные устройства в здании.
- ▶ Закройте запорное устройство счетчика газа или главное запорное устройство.
- ▶ Если возможно, закройте газовый запорный кран на изделии.

1 Безопасность

- ▶ Предупредите жильцов дома криком или стуком.
- ▶ Незамедлительно покиньте здание и предотвратите проникновение в него посторонних.
- ▶ Вызовите полицию и пожарную службу, как только будете находиться за пределами здания.
- ▶ Сообщите в дежурную службу предприятия газоснабжения по телефону, который находится за пределами здания.

1.5 Опасность для жизни из-за закрытого или негерметичного дымохода

При наличии запаха отходящих газов в зданиях:

- ▶ Откройте все двери и окна, к которым у вас имеется доступ, и образуйте сквозняк.
- ▶ Выключите изделие.
- ▶ Известите специалиста.

1.6 Опасность для жизни от взрывоопасных или воспламеняющихся веществ

- ▶ Не используйте и не храните в помещении установки изделия взрывоопасные или воспламеняющи-

еся вещества (например бензин, бумагу, краски).

1.7 Опасность для жизни вследствие модифицирования изделия или деталей рядом с ним

- ▶ Ни в коем случае не снимайте, не шунтируйте и не блокируйте защитные устройства.
- ▶ Не выполняйте манипуляций с защитными устройствами.
- ▶ Не нарушайте целостность и не удаляйте пломбы с компонентов.
- ▶ Не предпринимайте изменения следующих элементов:
 - на изделии
 - на подводящих линиях газа, приточного воздуха, воды и электрического тока
 - система удаления отходящих газов
 - система отвода конденсата
 - предохранительный клапан
 - сливные трубопроводы
 - строительные конструкции, которые могут повлиять на эксплуатационную безопасность изделия





1.8 Опасность отравления из-за недостаточной подачи воздуха для горения

Условия: Эксплуатация с забором воздуха из помещения

- ▶ Обеспечьте достаточную подачу воздуха для горения.

1.9 Опасность ошпаривания горячей водопроводной водой

На точках разбора горячей воды при температуре горячей воды выше 60°C существует опасность ошпаривания. Маленькие дети и пожилые люди могут подвергаться опасности даже при более низких температурах.

- ▶ Выберите температуру таким образом, чтобы никто не подвергался опасности.

1.10 Опасность травмирования и риск материального ущерба из-за неправильного выполнения или невыполнения технического обслуживания и ремонта.

- ▶ Никогда не пытайтесь самостоятельно выполнить работы по ремонту или тех-

ническому обслуживанию изделия.

- ▶ Незамедлительно вызовите специалиста для устранения неисправностей и повреждений.
- ▶ Соблюдайте заданные межсервисные интервалы.

1.11 Риск коррозии из-за непригодного воздуха для горения и воздуха в помещении

Аэрозоли, растворители, хлорсодержащие чистящие средства, краски, клеи, соединения аммиака, пыль и т. п. могут вызвать коррозионные повреждения изделия и системы дымоходов/воздуховодов.

- ▶ Постоянно следите, чтобы подаваемый воздух на горение не был загрязнен фтором, хлором, серой, пылью и т. п.
- ▶ В месте установки не должны храниться химикаты.
- ▶ Позаботьтесь о том, чтобы подача воздуха для горения не осуществлялась через дымовые трубы, которые ранее эксплуатировались с жидкотопливными отопительными котлами или другими отопительными ап-



1 Безопасность

паратами, которые могут вызвать осаждение конденсированных паров на дымовой трубе.

- ▶ Если вы планируете использовать изделие в парикмахерских, покрасочных или столярных мастерских или мойках, выберите для установки отдельное помещение, в котором воздух технически чист от химических веществ.

1.12 Риск материального ущерба из-за известковых отложений

Для изделий с функцией приготовления горячей воды опасность отложений известки возникает при жесткости воды свыше $3,57 \text{ моль/м}^3$.

- ▶ Установите температуру горячей воды максимум на 50°C .

1.13 Риск материального ущерба из-за мороза

- ▶ Убедитесь, что в период морозов система отопления эксплуатируется и во всех помещениях обеспечивается достаточная температура воздуха.
- ▶ Если вам не удастся обеспечить эксплуатацию, попросите специалиста опо-

рожнить систему отопления.

1.14 ОПАСНО!

- ▶ Опасность получения термического ожога!
- ▶ Опасность поражения электрическим током!
- ▶ Для оборудования подключаемого к электрической сети!
- ▶ Перед монтажом прочтите инструкцию по монтажу!
- ▶ Перед вводом в эксплуатацию прочтите инструкцию по эксплуатации!
- ▶ Соблюдать указания по техническому обслуживанию, приведенные в инструкции по эксплуатации!



2 Указания по документации

2.1 Соблюдение совместно действующей документации

- ▶ Обязательно соблюдайте все руководства по эксплуатации, прилагающиеся к компонентам системы.

2.2 Хранение документации

- ▶ Храните данное руководство, а также всю совместно действующую документацию для дальнейшего использования.

2.3 Действительность руководства

Действие настоящего руководства распространяется исключительно на:

Изделие - артикульный номер

ВКК 186/5 (Н-INT)	0010019519
ВКК 256/5 (Н-INT)	0010019520
ВКК 356/5 (Н-INT)	0010019521
ВКК 486/5 (Н-INT)	0010019522

3 Описание изделия

3.1 Обозначение изделия

Данное изделие – это газовый конденсационный котёл.

3.2 Правила упаковки, транспортировки и хранения

Приборы поставляются в упаковке предприятия-изготовителя.

Приборы транспортируются автомобильным, водным и железнодорожным транспортом в соответствии с правилами перевозки грузов, действующими на конкретном виде транспорта. При транспортировке необходимо предусмотреть надежное закрепление изделий от горизонтальных и вертикальных перемещений.

Неустановленные приборы хранятся в упаковке предприятия-изготовителя. Хранить приборы необходимо в закрытых помещениях с естественной циркуляцией воздуха в стандартных условиях (неагрессивная и беспылевая среда, перепад температуры от -10°C до $+37^{\circ}\text{C}$, влажность воздуха до 80%, без ударов и вибраций).

3.3 Срок хранения

- Срок хранения: 2 года

3.4 Срок службы

При условии соблюдения предписаний относительно транспортировки, хранения, монтажа и эксплуатации, ожидаемый срок службы изделия составляет 10 лет.

3.5 Дата производства

Дата производства (неделя, год) указаны в серийном номере на маркировочной табличке:

- третий и четвертый знак серийного номера указывают год производства (двухзначный).
- пятый и шестой знак серийного номера указывают неделю производства (от 01 до 52).

3.6 Вид спереди

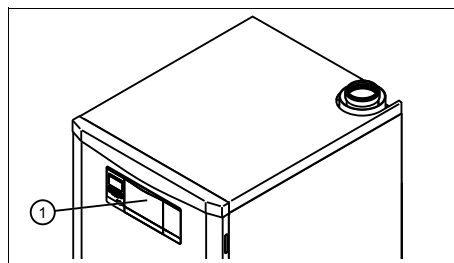

1 Изделие

3 Описание изделия



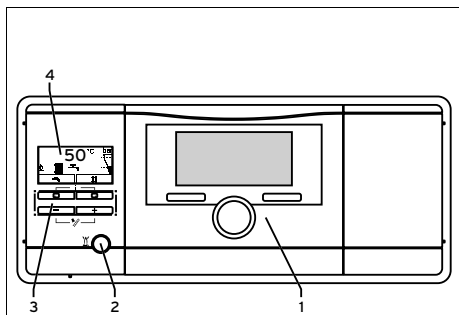

3.7 Изделие

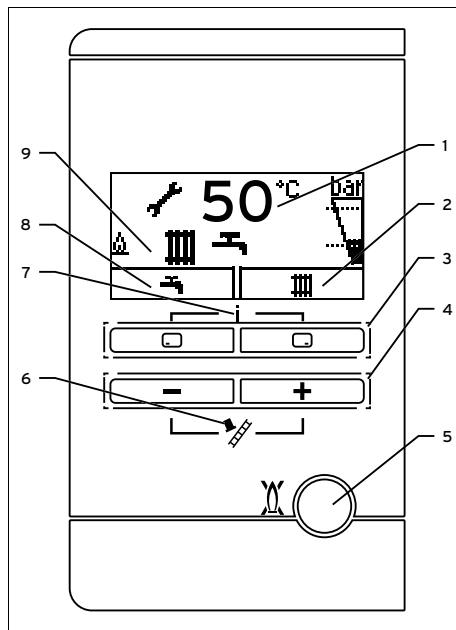

- | | | | |
|---|--|---|-------------------|
| 1 | Встраиваемый регулятор (принадлежности) | 3 | Кнопки управления |
| 2 | Кнопка перехода в режим ожидания и снятия сбоя  | 4 | Дисплей |

3.8 Пульт управления



- | | | | |
|---|--|---|--|
| 1 | Текущая температура теплоносителя в подающей линии системы отопления, давление наполнения системы отопления, режим работы, код ошибки или дополнительная информация | 4 | Кнопка  и  |
| 2 | Текущее назначение правой кнопки выбора | 5 | Кнопка перехода в режим ожидания и снятия сбоя |
| 3 | Левая и правая кнопки выбора   | 6 | Режим трубочиста (только для трубочиста!) |
| | | 7 | Доступ к меню для дополнительной информации |
| | | 8 | Текущее назначение левой кнопки выбора |
| | | 9 | Активное эксплуатационное состояние |

3.9 Основное меню

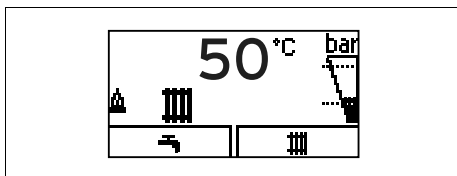

В основном меню отображается текущее состояние изделия. При нажатии кнопки выбора дисплей отображает активированную функцию.



Доступность функции к использованию зависит от того, подключен ли к изделию регулятор.







Вы можете возвратиться к основной маске следующим образом:

- нажать  и выйти из уровней выбора;
- не нажимать ни одну из кнопок в течение более 15 минут.

Если возникает сообщение об ошибке, основная индикация переходит к сообщению об ошибке.

3.10 Отображаемые символы

Символ	Значение	Объяснение
	Надлежащая работа горелки	Горелка включена
	Текущее давление наполнения системы отопления Допустимый диапазон обозначен пунктирными линиями	<ul style="list-style-type: none"> – постоянно горит: давление наполнения в допустимом диапазоне – мигает: давление наполнения вне допустимого диапазона

Символ	Значение	Объяснение
	Приготовление горячей воды активно	<ul style="list-style-type: none"> – постоянно включено: нагрев накопителя разблокирован – мигает: горелка включена в режиме накопителя
	Режим отопления активен	<ul style="list-style-type: none"> – постоянно горит: в режиме ожидания запроса на нагрев в режиме отопления – мигает: горелка включена в режиме отопления
	Требуется техобслуживание	Информация к сообщению о техобслуживании в "Live монитор"
	Летний режим активен Режим отопления выключен	
	Время блокировки горелки активно	Для предотвращения частого включения и выключения (увеличивает срок службы изделия).
 F.XX	Неисправность в изделии	Появляется вместо основной маски.

3 Описание изделия

3.11 Концепция управления

Элемент управления	Функция
	<ul style="list-style-type: none"> – Настройка температуры горячей воды – Отмена активации режима эксплуатации – Отмена изменения настраиваемого значения – Переход на уровень выбора выше
	<ul style="list-style-type: none"> – Настройка температуры в подающей линии системы отопления – Считывание давления в системе – Активация режима эксплуатации – Подтверждение настраиваемого значения – Переход на уровень выбора ниже
Одновременно +	– Вызов меню
или	<ul style="list-style-type: none"> – Уменьшение или увеличение настраиваемого значения – Прокрутка записей меню

Текущая функция кнопок и отображается на дисплее.

Настраиваемые значения всегда отображаются мигающими символами.

Изменение значения необходимо всегда подтверждать. Только после этого новую настройку можно сохранить. С помощью можно в любой момент отменить процесс.

3.12 Уровни управления

Изделие имеет два уровня управления.

- Уровень пользователя отображает важную информацию и предоставляет возможности настройки, не требующие специальных знаний.
- Уровнем специалиста допускается пользоваться только обладая специальными знаниями и поэтому он защищен кодом.

3.13 Данные на маркировочной табличке

Маркировочная табличка размещена на задней стороне блока электроники и на задней стороне изделия.

Данные на маркировочной табличке	Значение
Серийный номер	для идентификации; цифры с 7 по 16 = артикул изделия
VKK...	Vaillant Газовый отопительный котёл
18	Мощность в кВт
6	с конденсационной техникой
/5	Серия изделия
ecoVIT	Обозначение изделия
2H, G20 - 20 мбар (2,0 кПа)	Заводской тип газа и давление газа на входе
Кат. (например, I _{2H})	Категория прибора
Тип (например, C ₃₃)	Типы газовых аппаратов
Qn	Диапазон тепловой нагрузки
Pn	Диапазон номинальной тепловой мощности
Рабочее давление воды (например, 3 бар (0,3 МПа))	Допустимое общее избыточное давление

Данные на маркировочной табличке	Значение
T _{макс.} (например, 85°C)	Макс. температура теплоносителя в подающей линии
NOx	Класс NOx
230 В 50 Гц	Электрическое подключение
(например 40) Вт	макс. потребляемая электрическая мощность
IP (например 20)	Тип защиты
	Читайте руководство!



Указание

Убедитесь в соответствии изделия группе газа, имеющейся на месте установке.

3.14 Серийный номер

Серийный номер указан на маркировочной табличке.

3.15 Маркировка CE



Маркировка CE документально подтверждает соответствие характеристик изделий, указанных на маркировочной табличке, основным требованиям соответствующих директив.

С заявлением о соответствии можно ознакомиться у изготовителя.

3.16 Единый знак обращения на рынке государств-членов Таможенного союза



Маркировка изделия единым знаком обращения на рынке государств-членов Таможенного Союза свидетельствует о соответствии изделия требованиям

всех технических предписаний Таможенного Союза, распространяющихся на него.

4 Эксплуатация

4.1 Открытие запорных устройств

1. Попросите специалиста, установившего изделия, объяснить вам расположение запорных устройств и порядок обращения с ними.
2. Откройте до упора газовый запорный кран.
3. Если в подающей и обратной линиях системы отопления установлены сервисные краны, убедитесь, что они открыты.

4.2 Включение изделия

1. Включите изделие главным выключателем, который специалист установил рядом с изделием.
 - < Если изделие включено, дисплей включается. Через несколько секунд изделие готово к эксплуатации.

Условия: Несмотря на включённый главный выключатель дисплей остаётся тёмным

- ▶ Коротко нажмите кнопку снятия сбоя (< 3 секунд).

4.3 Проверка давления наполнения системы отопления

1. Раз в месяц проверяйте, находится ли давление воды в отопительном контуре, отображаемое на дисплее, в следующем диапазоне:
 - Давление наполнения: 0,1 ... 0,2 МПа (1,0 ... 2,0 бар)
2. Если давление наполнения слишком низкое, долейте воду.
3. Если потеря давления происходит часто, необходимо выяснить и устранить причину потери воды ото-

4 Эксплуатация

пительной установки. Сообщите об этом специалисту.

4.4 Наполнение системы отопления



Осторожно!
Вероятность материального ущерба из-за греющей воды с высоким содержанием извести или загрязненной сильными коррозионными веществами или химикатами!

Водопроводная вода несоответствующего качества повреждает уплотнения и мембраны и забивает узлы изделия и системы отопления, через которые протекает.

- ▶ Наполняйте систему отопления только греющей водой надлежащего качества.
- ▶ В случае сомнений по этому вопросу обратитесь к специалисту.





Указание
Специалист вносит информацию о первом наполнении, при необходимости о доливании, а также о регулярной проверке качества воды в сервисную книжку системы.



1. Спросите специалиста, где находится кран наполнения.
2. Соедините кран наполнения с линией подачи греющей воды, при возможности – с краном холодной воды, в соответствии с инструкциями специалиста.

3. Откройте все регулировочные вентили радиатора (термостатические вентили) системы отопления.
4. Откройте кран холодной воды.
5. Медленно откройте кран наполнения.
6. Наполняйте систему до тех пор, пока не будет достигнуто требуемое давление наполнения.
7. Перекройте кран холодной воды.
8. Удалите воздух из всех радиаторов.
9. В завершение проверьте на дисплее давление наполнения.
10. При необходимости добавьте воды.
11. Перекройте кран заполнения.



4.5 Настройка температуры горячей воды

1. Нажмите  ().
 - ◁ На дисплее мигающими символами выводится настроенная температура горячей воды.

Условия: Регулятор не подключён

- ▶ Измените температуру горячей воды с помощью  или .
- ▶ Для подтверждения нажмите .

Условия: Регулятор подключен

- ▶ С помощью  настройте на изделии максимально допустимую температуру горячей воды.
- ▶ Для подтверждения нажмите .
- ▶ Настройте на регуляторе желаемую температуру горячей воды (→ Руководство по эксплуатации регулятора).

4.6 Настройка температуры в подающей линии системы отопления

1. Нажмите .



- ◁ На дисплее появляется расчетное значение температуры теплоносителя в подающей линии системы отопления.



Указание

Возможно, специалист подобрал максимально возможную температуру.

Условие: Регулятор не подключён

- ▶ С помощью  или  настройте нужную температуру в подающей линии системы отопления.
- ▶ Для подтверждения нажмите .





Условие: Регулятор подключен

- ▶ Настройте на регуляторе желаемую температуру подающей линии системы отопления (→ Руководство по эксплуатации регулятора).

4.7 Выключение функций изделия

4.7.1 Выключение режима отопления (летний режим)

Условие: Регулятор не подключён

- ▶ Чтобы выключить режим отопления, но оставить работать приготовление горячей воды, нажмите .
 - ◁ На дисплее появится значение температуры теплоносителя в подающей линии системы отопления.
- ▶ Установите температуру в подающей линии системы отопления с помощью  на **off**.
- ▶ Для подтверждения нажмите .
 - ◁ Режим отопления выключен.
 - ◁ На дисплее появляется символ .

Условие: Регулятор подключен

- ▶ Выключите режим отопления с помощью регулятора (→ Руководство по эксплуатации регулятора).

4.8 Защита системы отопления от замерзания

4.8.1 Функция защиты от замерзания



Осторожно!

Вероятность материального ущерба в результате мороза!

Функция защиты от замерзания не обеспечивает прохождение через всю систему отопления, что может привести к замерзанию и повреждению деталей системы отопления.

- ▶ Убедитесь, что в период морозов система отопления продолжает работать и достаточно обогревает помещения даже во время вашего отсутствия.



Указание

Чтобы устройства защиты от замерзания продолжали работать, нужно включать и выключать изделие с помощью регулятора, если он установлен, или использовать режим ожидания.

Если в режиме ожидания при включённом главном выключателе температура в подающей линии системы отопления опускается ниже 5 °С, изделие включается и нагревает циркулирующую воду в контуре отопления примерно до 30 °С. Если температура в накопителе горячей воды с датчиком температуры падает

5 Устранение неполадок

ниже 5 °С, изделие нагревает воду в накопителе до 10 °С.

4.8.2 Опорожнение системы отопления

Другой вариант защиты от замерзания на очень продолжительное время заключается в том, чтобы опорожнить систему отопления и изделие.

- ▶ Обратитесь по этому поводу к специалисту.

5 Устранение неполадок

5.1 Распознавание и устранение неполадок

- ▶ Если при эксплуатации изделия возникают проблемы, вы можете самостоятельно проверить некоторые пункты с помощью содержащейся в приложении таблицы. Распознавание и устранение неполадок (→ страница 19)
- ▶ Если после проверки по таблице изделие не работает надлежащим образом, обратитесь к специалисту и попросите его устранить проблему.

5.2 Индикация кодов ошибки

Коды ошибки имеют приоритет перед всеми остальными видами индикации. Если одновременно есть несколько ошибок, они отображаются по очереди в течение двух секунд каждая.

- ▶ Если изделие показывает код ошибки (F.xx), обратитесь к специалисту.

6 Техническое обслуживание и уход

6.1 Техническое обслуживание

Условием постоянной эксплуатационной готовности и безопасности, надежности и длительного срока службы изделия является ежегодный осмотр и техническое обслуживание изделия специалистом раз в два года. В зависимости от результатов осмотра может стать необходимым более раннее проведение технического обслуживания.

6.2 Уход за изделием



Осторожно!

Риск повреждения оборудования из-за применения непригодных чистящих средств!

- ▶ Не используйте аэрозоли, абразивные средства, моющие средства, содержащие растворители или хлор чистящие средства.

- ▶ Очищайте облицовку влажной тряпкой с небольшим количеством не содержащего растворителей мыла.

6.3 Проверка линии отвода конденсата и сливной воронки

Линия отвода конденсата и сливная воронка должны быть всегда свободны от загрязнений.

- ▶ Регулярно проверяйте линию отвода конденсата и сливную воронку на наличие дефектов и в особенности на присутствие засорений.

В линии отвода конденсата и в сливной воронке не должны наблюдаться или ощущаться препятствия.

- ▶ Если вы обнаружили дефекты, попросите специалиста устранить их.

Вывод из эксплуатации 7

7 Вывод из эксплуатации

7.1 Временный вывод изделия из эксплуатации



Осторожно! **Вероятность материального ущерба в результате мороза!**

Устройства защиты от замерзания и контрольные устройства будут активны только в том случае, если есть подключение к электросети, изделие включено главным выключателем, который установил специалист, и открыт газовый запорный кран.

- ▶ Временный вывод изделия из эксплуатации выполняйте только тогда, когда не ожидается мороза, или для кратковременного вывода из эксплуатации используйте режим ожидания.

- ▶ Выключите изделие главным выключателем, установленным по месту эксплуатации.

- ◁ Когда изделие выключено, дисплей гаснет.

При выведении из эксплуатации на длительный период времени (например, отпуск) дополнительно необходимо перекрыть газовый запорный кран.

7.2 Окончательный вывод изделия из эксплуатации

- ▶ Поручите специалисту окончательно вывести изделие из эксплуатации.

8 Переработка и утилизация

- ▶ Утилизацию транспортировочной упаковки предоставьте специалисту, установившему изделие.



Если изделие маркировано этим знаком:

- ▶ В этом случае не утилизируйте изделие вместе с бытовыми отходами.
- ▶ Вместо этого сдайте изделие в пункт приёма старой бытовой техники или электроники.



Если в изделии есть батарейки, маркированные этим знаком, то они могут содержать вредные для здоровья и окружающей среды вещества.

- ▶ В этом случае утилизируйте батарейки в пункте приёма использованных батареек.

9 Гарантия и сервисное обслуживание

9.1 Гарантия

Действующие условия гарантии завода-изготовителя Вы найдёте в приложенном к Вашему аппарату паспорте изделия.

9 Гарантия и сервисное обслуживание

9.2 Сервисная служба

Актуальную информацию по организациям, осуществляющим гарантийное и сервисное обслуживание продукции Vaillant, Вы можете получить по телефону "горячей линии" и по телефону представительства фирмы Vaillant, указанным на обратной стороне обложки инструкции. Смотрите также информацию на Интернет-сайте.

Приложение

A Обзор настраиваемых значений

Настраиваемые значения	Значения		Единица измерения	Величина шага, выбор	Заводские настройки
	мин.	макс.			
Режим отопления					
Температура в подающей линии системы отопления	Текущее значение		°C	1	40
	30	75 ¹⁾			
Режим ГВС					
Температура горячей воды	Текущее значение		°C	1	60
	35	65 ²⁾			
1) Повышать максимальное значение до 85 °C может специалист.					
2) Повышать максимальное значение до 70 °C может специалист.					

B Распознавание и устранение неполадок

Проблема	Возможная причина	Действие по устранению
Горячая вода отсутствует, система отопления остается холодной; изделие не запускается	Перекрыт газовый запорный кран	Открыть газовый запорный кран здания
	Отключено электроснабжение здания	Включить электроснабжение здания
	Изделие – в режиме ожидания	Коротко нажать кнопку снятия сбоя
	Выключен главный выключатель, установленный по месту эксплуатации	Включить главный выключатель, установленный по месту эксплуатации
	Настроена слишком низкая температура в подающей линии системы отопления или в настройке «Отопление Выкл» и/или слишком низкая температура горячей воды	Настроить температуру в подающей линии системы отопления и/или температуру горячей воды на нужное значение
	Давление наполнения системы отопления недостаточное	Долить воду в систему отопления
	Воздух в системе отопления	Удалить воздух из радиаторов При повторном возникновении проблемы: обратиться к специалисту
Сбой при розжиге Индикация: F28 или F29	Нажать кнопку снятия сбоя и удерживать более 3 секунд Если после третьей попытки снятия сбоя проблема остаётся: обратиться к специалисту При повторном возникновении проблемы: обратиться к специалисту	

Приложение

Проблема	Возможная причина	Действие по устранению
Режим приготовления горячей воды работает нормально; система отопления не запускается	Отсутствие запроса теплоты от регулятора	Проверить, при необходимости исправить временную программу на регуляторе Проверить температуру воздуха в помещении и, при необходимости, скорректировать заданную температуру воздуха в помещении («Руководство по эксплуатации регулятора»)
	Настроена слишком низкая температура в подающей линии системы отопления или выбрана настройка «Отопление Выкл»	Настроить температуру в подающей линии системы отопления на нужное значение
	Воздух в системе отопления	Удалить воздух из радиаторов При повторном возникновении проблемы: обратиться к специалисту
Нет горячей воды, режим отопления исправен	Настроена слишком низкая температура горячей воды или выбрана настройка «Отопление Выкл»	Настроить температуру горячей воды на нужное значение
Следы воды под изделием или рядом с ним	Линия отвода конденсата заблокирована	Проверить и прочистить линию отвода конденсата
	Негерметичность в системе или изделии	Обратиться к специалисту
Дисплей показывает reset	Неисправность	Нажать кнопку снятия сбоя и удерживать более 3 секунд, выждать пять секунд; если неисправность остаётся, обратиться к специалисту
Мигает индикация давления	Недостаток воды в системе	Долить подготовленной воды При повторном возникновении проблемы: обратиться к специалисту
Мигает индикация давления	Слишком высокое давление в системе	Удалить воздух из радиатора отопления При повторном возникновении проблемы: обратиться к специалисту
Дисплей показывает  F.XX	Сообщение об ошибке	Обратиться к специалисту



0020222586_01 ■ 03.03.2016

Офисы "Вайлант Груп Рус", Россия

123423 Москва ■ ул. Народного Ополчения дом 34, строение 1

Тел. 495 788-4544 ■ Факс 495 788-4565

Техническая поддержка для специалистов 495 921-4544 (круглосуточно)

info@vaillant.ru ■ www.vaillant.ru

вайлант.рф

© Данные руководства или их части охраняются авторским правом и могут копироваться или распространяться только с письменного согласия изготовителя.

Возможны технические изменения.