



**Инструкция по эксплуатации
THERMOmax VU 180 XE, 260 XE
THERMOmax VUW 180 XE, VUW 260 XE
TURBOmax VU 182 E, 242 E, 282 E
TURBOmax VUW 182 E, 242 E, 282 E**

2

Уважаемые покупатели!

Мы рады, что Вы остановили свой выбор на приборе THERMOmax/TURBOmax фирмы Вайллант. Содержащиеся в данной инструкции указания помогут Вам использовать все преимущества Вашего прибора оптимальным образом.

Обращаем Ваше внимание на то, что прибор исполнения VU разработан только для отопительного режима работы, а исполнения VUW - как для режима отопления, так и для приготовления горячей воды, причем снабжение водой для бытовых нужд осуществляется непосредственно от прибора. Он автоматически

переключается на режим приготовления горячей воды, как только открывается водоразборный кран горячей воды. Прибор автоматически регулирует свою мощность в зависимости от требуемой отопительной нагрузки и расхода горячей воды и работает, таким образом, очень экономично.

Обращаем Ваше внимание на то, что условием продолжительного срока службы, надёжной и безотказной работы Вашего прибора является регулярное проведение ревизии и профилактических работ

3

специалистом. С этой целью рекомендуется заключение договора на проведение таких работ со специализированной организацией, которая по договору с фирмой Vaillant имеет право на монтаж, пуск, ревизию, сервисное и гарантийное обслуживание, изменение установленного расхода газа оборудования Vaillant на территории, где оно было приобретено.

Если после прочтения данной инструкции у Вас еще будут вопросы по работе прибора, то Вы можете обратиться в Вашу специализированную организацию, либо непосредственно в представительства фирмы

Вайллант (адреса и телефоны см. на последней странице).



АЯ 43

Этот знак свидетельствует о том, что Ваш прибор THERMOmax/TURBOmax прошёл необходимые испытания и имеет сертификат соответствия ГОСТ Р.

Ваш прибор THERMOmax/TURBOmax имеет также разрешение на применение в России, выданное Госгортехнадзором России и гигиенический сертификат.

Содержание

	стр.
Указания по технике безопасности	5
Контрольные испытания перед вводом в эксплуатацию	8
Режим отопления	11
Приготовление горячей воды	12
Индикация рабочего состояния	21
Деблокировка	26
Выключение аппарата	28
Уход и технический осмотр, защита от замораживания	30
Датчик тяги	31
Поиск неисправностей	32
Общая схема обслуживания	33
Гарантийные условия	37



Указания по технике безопасности

Учтите, пожалуйста, что в интересах Вашей собственной безопасности все работы на отопительной установке (монтаж, обслуживание, ремонт) могут проводиться только специализированной организацией, которая по договору с фирмой Vaillant имеет право на монтаж, пуск, ревизию, сервисное и гарантийное обслуживание, а также изменение установленного расхода газа оборудования Vaillant на территории, где оно было приобретено.

При обнаружении запаха газа, поступайте, пожалуйста, следующим образом:

- не включайте и не выключайте свет или какие-либо другие электроприборы, не пользуйтесь телефоном в данном помещении, не зажигайте огня;
- закройте газовый кран;
- откройте окна и двери;
- оповестите о неисправности аварийную газовую службу и Вашу специализированную организацию.

Следует выдерживать следующие минимальные расстояния от кожуха прибора: прибор типа **THERMOmax** с естественным

отводом продуктов сгорания - 20 мм с каждой стороны и 150 мм снизу; прибор типа **TURBOmax** с принудительным отводом продуктов сгорания - 5 мм с каждой стороны, 150 мм снизу и 165 мм сверху.

Запрещается самостоятельно производить изменения:

- в приборе;
- на подводках газа, приточного воздуха, воды и электроэнергии, вентиляции;
- на дымоходах;
- в предохранительном вентиле;

- строительные изменения в зоне установки котла, если они могут повлиять на его работу, например :
 - Вентиляционные отверстия в дверях, потолках, окнах и стенах даже на короткое время не должны перекрываться. При устройстве напольных покрытий вентиляционные отверстия в нижней части дверей не должны закрываться или даже частично декорироваться.
 - Нельзя ухудшать условия беспрепятственной подачи воздуха к прибору. Особенно обратите на это внимание при установке шкафов, полок и т.п. вблизи котла. Установка декоративной

облицовки вокруг прибора должна выпоняться по соответствующим правилам. Если Вы предполагаете произвести такую установку, проконсультируйтесь с Вашей специализированной организацией.

Не устанавливайте, не проконсультировавшись с Вашей специализированной организацией, дополнительных приборов отопления, вентиляции, а также аппараты сушки белья, приготовления горячей воды, дополнительные точки водоразбора, вытяжные зонты-козырьки в помещении, где установлен прибор. При установке герметичных окон Вы должны, проконсультировавшись с Вашей

специализированной организацией, позаботиться о том, чтобы обеспечить подвод к прибору необходимого для горения количества воздуха.

Не храните в помещении, в котором установлен прибор, взрывоопасных или легковоспламеняющихся материалов (бензин, краски, растворители, бумага и т.д.). Прибор должен быть обязательно заземлен. Он подключается к сети с напряжением 220-230 В ~/50 Гц. Для подключения к электрической сети следует использовать обособленную 3-х проводную линию (с соблюдением фазировки), защищенную отдельным предохранительным устройством (номинальный ток 2А).

Контрольные испытания перед вводом в эксплуатацию

Открыть запорные устройства (рис. 1)

Запорный вентиль холодной воды (10) должен быть открыт (для этого поверните водоразборный кран горячей воды и убедитесь, что вода вытекает беспрепятственно). Проверьте также, открыты ли запорные вентили в подающей (6) и обратной (12) линиях отопления, а также газовый запорный вентиль (7) (запорные вентили подающей и обратной линии и газовый запорный вентиль открыты, если бороздка совпадает с направлением трубопровода).

Предохранительный вентиль (11) является элементом безопасности прибора и его нельзя приводить в действие.

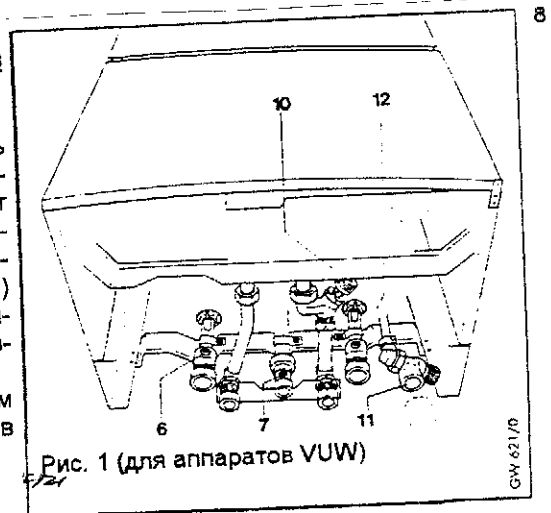

Открыть запорные устройства (рис. 1а)

Проверьте, открыты ли запорные вентили в подающей (5) и обратной (10) линиях отопления, а также газовый запорный вентиль (7). (Запорные вентили подающей и обратной линии и газовый запорный вентиль открыты, если бороздка совпадает с направлением трубопровода).

Предохранительный вентиль (9) является элементом безопасности прибора и его нельзя приводить в действие.

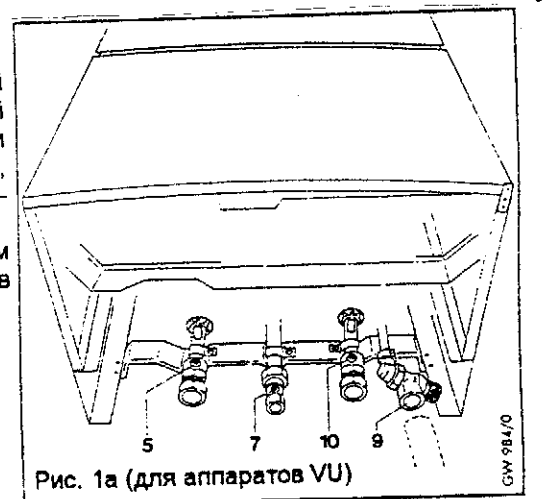

Контроль уровня воды (рис. 2)

Откройте нижнюю переднюю створку. Проверьте уровень воды в установке. Белая стрелка манометра (6) (внизу) должна стоять между 1 и 1,5 бар. Если в холодном состоянии установки стрелка стоит ниже 0,8 бар, то специалист должен заполнить установку. Термометр (вверху) показывает температуру воды в нагревательном контуре.



Рис. 2 (для аппаратов VU)

Режим отопления (рис. 3)

Включить главный выключатель

Поставьте переключатель режима работы (2) в положение "III", в этом положении Ваш прибор будет работать как на отопление, так и на приготовление горячей воды (у приборов VUW). Теперь включите главный выключатель (1) (коммутационное положение "1"). При этом загорается контрольная лампа, сигнализирующая о подводе электропитания к прибору.

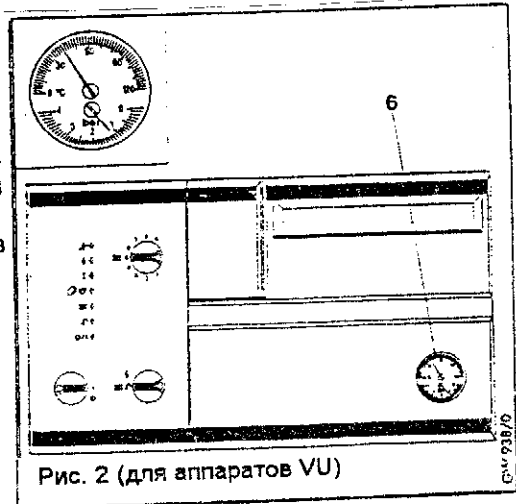
Указание: Главный выключатель разрешается приводить в действие только тогда, когда установка надлежащим образом заполнена водой (см. главу "Контроль уровня воды" на стр. 10). После этого аппарат готов к работе.



Рис. 3 (для аппаратов VU)

Приготовление горячей воды (рис. 3а)

Включить главный выключатель

Поставьте переключатель режима работы (2) в положение "I", в этом положении Ваш прибор будет работать только на приготовление горячей воды. Теперь включите главный выключатель (1) (коммутационное положение "1"). При этом загорается контрольная лампа, сигнализирующая о подводе электропитания к прибору.

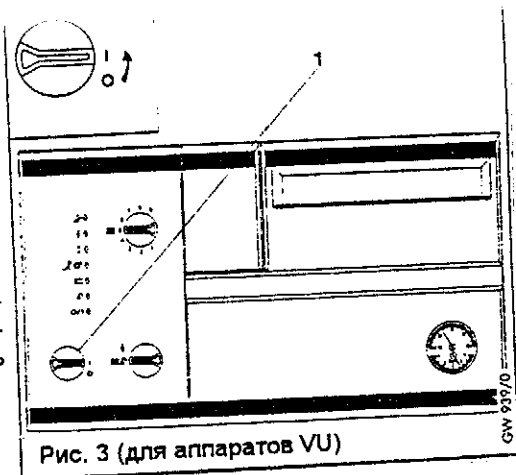
Указание: Главный выключатель разрешается приводить в действие только тогда, когда установка надлежащим образом заполнена водой (см. главу "Контроль уровня воды" на стр. 10). После этого аппарат готов к работе в режиме отбора горячей воды.



Рис. 3а (для аппарата VUW)

Режим отопления (рис. 4 для аппарата VUW)

Регулировка температуры подающей линии

При помощи регулятора температуры подающей линии (3) устанавливается желаемая температура воды в контуре отопления. В режиме отопления температуру можно увидеть на термометре (8).

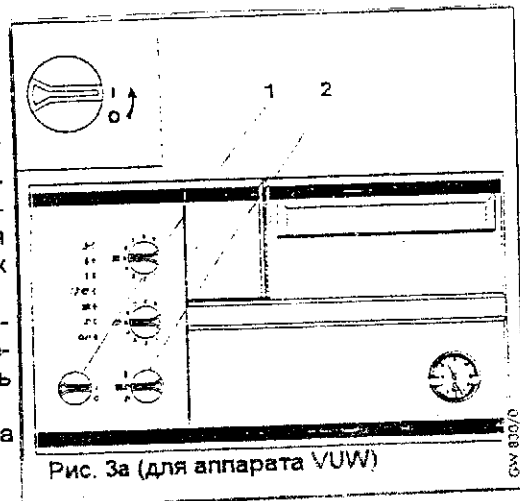
Поворачивайте регулятор:

по часовой стрелке для увеличения температуры (наибольшая цифра = 9),

против часовой стрелки для уменьшения температуры (наименьшая цифра = 1).

Рекомендуются следующие установки:

весна и осень	5 – 6
зима (умеренные морозы)	6 – 7
зима (сильные морозы)	7 – 9



Рис. 4а (для аппарата VUW)

Отбор горячей воды (рис. 4б для аппарата VUW)

При открывании крана горячей воды (14) в одном из мест водоразбора (умывальник, душ, ванна и т.п.) прибор автоматически начинает работать и поставлять вам горячую воду. (В зависимости от длины трубопровода и вида установки может пройти некоторое время, пока не потечет горячая вода. Чтобы уменьшить это время, открывайте разборный кран полностью, пока не будет достигнута желаемая температура воды.)

При полностью открытом разборном кране происходит наибольший расход воды. Для увеличения температуры воды, уменьшите расход, частично закрывая разборный кран.

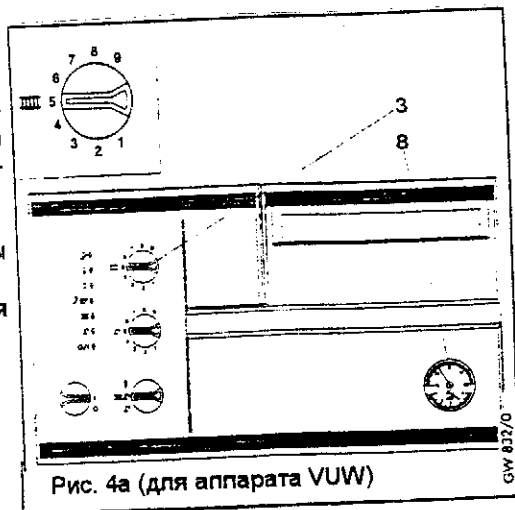
При закрытии разборного крана прибор автоматически отключается (или продолжает работу, если запрошено отопление). Насос, возможно, будет продолжать некоторое время работать.



Рис. 4б (для аппарата VUW)

Изменение температуры воды (рис. 5 для аппарата VUW)

Температура горячей воды может быть установлена регулятором температуры (4).

Поверните ручку регулятора:

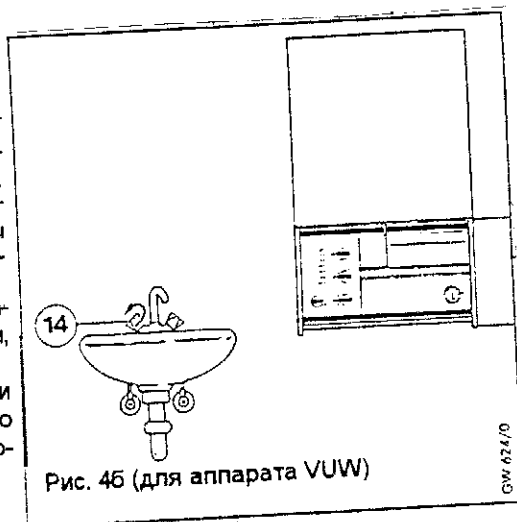
по часовой стрелке для повышения температуры (наибольшая цифра = 9)

против часовой стрелки для уменьшения температуры (наименьшая цифра = 1).

При обычных условиях температуру горячей воды следует установить на цифру 6.

Указание: С помощью данного регулятора можно настроить температуру горячей воды. Если регулировка не дает изменения температуры, это значит, что прибор уже работает с полной мощностью с избранной уставкой. Если же Вы жагаете более высокую температуру воды, то следует уменьшить расход частичным закрытием разборного крана горячей воды.



Рис. 5 (для аппарата VUW)

Управление при помощи внешних регуляторов (рис. 6 для аппарата VU)

Установите желаемые значения при помощи регулятора температуры помещения (11) и/или термостатных вентилей радиаторов (12) согласно прилагаемым инструкциям. Желаемое время включения и выключения вы можете установить на реле времени.

Замечание:

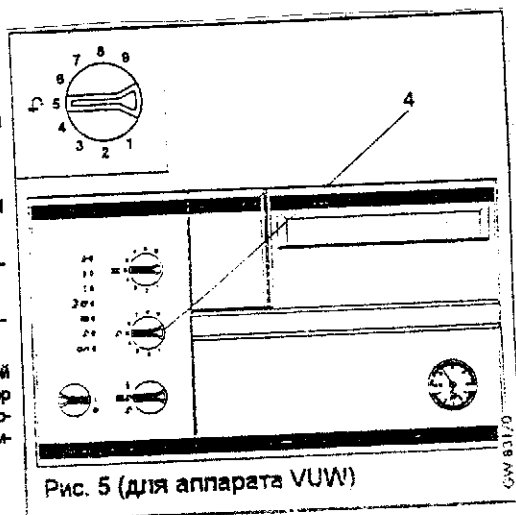
- Регулятор температуры помещения и/или термостатные вентили радиаторов заботятся о более точном и экономичном регулировании вашей отопительной установки.
- в аппарат встроено "антицикли-ное" устройство экономичного регулирования для избежания краткого интенсивного включения и выключения в режиме отопления. Если регулятор температуры помещения или регулятор аппарата будет установлен на более высокое значение, то включение аппарата может идти с кратковременным запазданием.



Рис. 6 (для аппарата VU)

Управление при помощи внешних регуляторов (рис. 6а для аппарата VUW)

Установите желаемые значения при помощи регулятора температуры помещения (15) и/или термостатных вентилей радиаторов (16) согласно прилагаемым инструкциям. Желаемое время включения и выключения вы можете установить на реле времени.

Замечание:

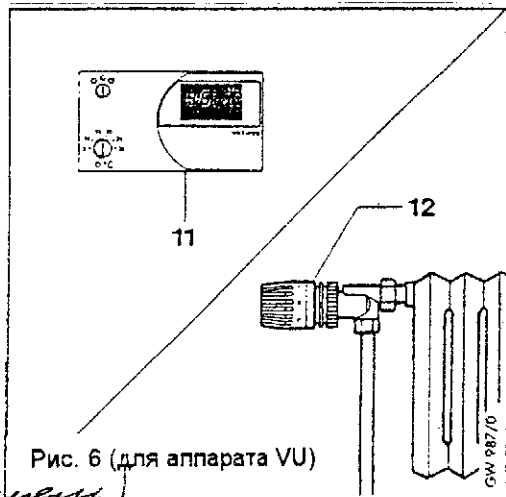
- Регулятор температуры помещения и/или термостатные вентили радиаторов заботятся о более точном и экономичном регулировании вашей отопительной установки.
- В случае, если в Ваш прибор VU/VUW установлен автоматический регулятор отопления VRC-Set..., управление отоплением следует осуществлять согласно инструкции по эксплуатации регулятора.



Рис. 6а (для аппарата VUW)

Приготовление горячей воды *

(рис. 7 для аппарата VU)

Включить главный выключатель

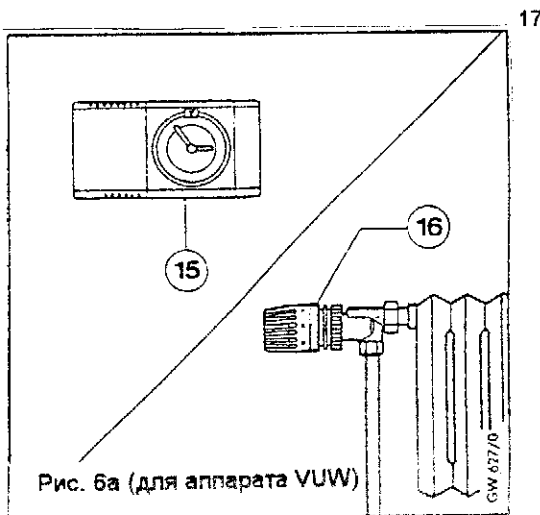
Включите главный выключатель (1) (коммутационное положение "1").

Загорается индикатор сети 0/1.

При такой установке аппарат готов к работе на нагрев.

Начните приготовление горячей воды согласно инструкции по эксплуатации аккумулятора-водонагревателя.

Указание: Главный выключатель разрешается приводить в действие только тогда, когда установка надлежащим образом заполнена водой (см. главу "Контроль уровня воды").

* возможно только если подключен аккумулятор-водонагреватель.



Рис. 7 (для аппарата VU)

Положение переключателя режима работы (рис. 8 для аппарата VUW)

Переключатель режима работы (2) привести в положение "III ∇ ". Теперь прибор работает автоматически в отопительном режиме в соответствии с установленными на регуляторах условиями. (При данной уставке аппарат готов также и к отбору горячей воды). Термометр (8) показывает температуру воды нагревательного контура. После отключения прибора насос, возможно, продолжает некоторое время работать, чтобы полностью отдать тепло, содержащееся в приборе.

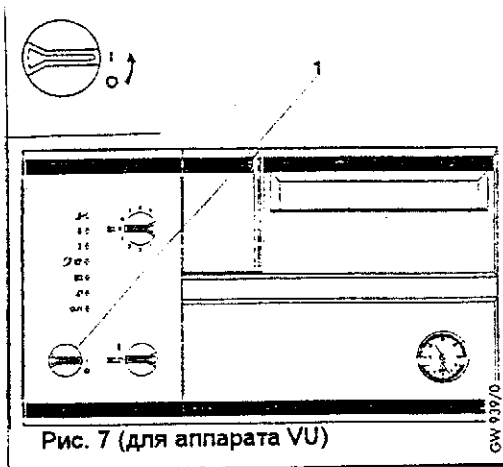

Рис. 8 (для аппарата VUW)

Указание:

В прибор встроено "антициклическое" энергосберегающее регулирование, чтобы избежать энергоемкого кратковременного включения и выключения при отопительном режиме работы. Если регулятор комнатной температуры или регулятор прибора установить на более высокое значение, то включение прибора может кратковременно запаздывать.

Ставьте летом переключатель режима работы (2), если нет потребности в отоплении, в положение " ∇ ".

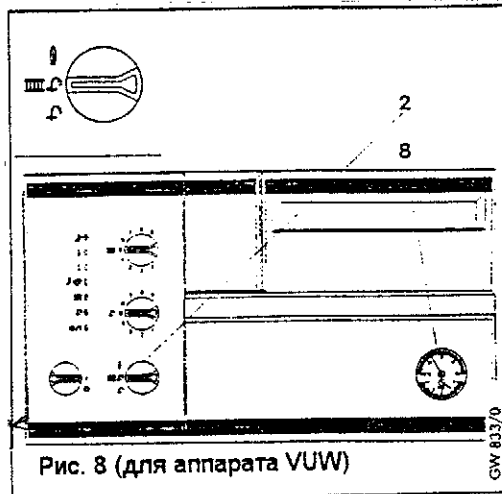
Указание:

При открытом разборном кране горячей воды в отопительном режиме работы прибор отключается на короткое время, прежде чем он автоматически продолжит работу и переключится на режим приготовления горячей воды.

Индикация рабочего состояния

Различные индикаторы в настенном котле фирмы Вайллант показывают рабочее состояние прибора. При надлежащей эксплуатации прибора индикаторы загораются в соответствии с заданной последовательностью в зависимости от режима работы: отопления или приготовления горячей воды; см. рис. 9.

0/I Сеть вкл/выкл загорается, как только главный выключатель включается, и прибор снабжается электрическим током.

∇ Индикатор отбора горячей воды загорается, как только открывается вентиль в точке водоразбора и имеет место расход горячей воды, или происходит нагрев аккумулятора-водонагревателя.

III Индикатор отопительной нагрузки загорается при наличии отопительной нагрузки.

Указание:

Если внешние регуляторы более не запрашивают тепла (например, регулятор комнатной температуры достиг нужной температуры), то индикация гаснет, что является совершенно нормальным.

 Индикатор постоянно светится желтым светом, если отвод продуктов сгорания происходит нормально.



Индикатор мигает желтым светом, если имеет место утечка отходящих газов более 90 с, а повторное включение последует через 20 мин.

Индикатор не светится, если имеет место утечка отходящих газов при трехкратном повторном включении, и датчик тяги осуществил блокировку или возникла неисправность в тракте принудительного отвода продуктов сгорания.

Деблокирование датчика тяги возможно также с помощью переключателя режима работы (2, рис. 10).

 Индикатор зажигания при загорании показывает, что газовый запорный клапан открыт, и прибор готов к зажиганию.

 Индикатор пламени светится, если горение газа происходит нормально.

 Индикатор "Блокировка горелки" загорается, если не последовало зажигания. Переставьте переключатель режима работы на устранение помехи "  ", чтобы осуществить новый старт. Если после повторных попыток зажигания прибор не придет в действие, обратитесь в Вашу специализированную организацию.

Указание:

Если все же возникла неисправность, эти индикаторы помогут Вам при решении проблемы. Когда Вы свяжетесь со специалистом, сообщите им, пожалуйста, какие индикаторы загорались.



Рис. 9 (для аппарата VU)



Рис. 9а (для аппарата VUW)

GW 623/0

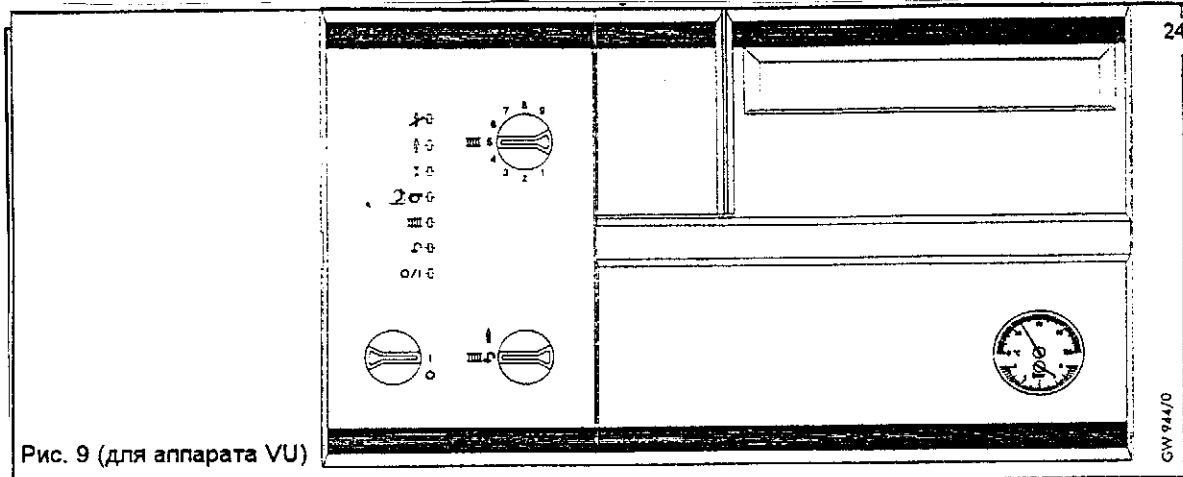
Деблокировка

При открывании разборного крана горячей воды или при затребовании тепла отопительной системой прибор автоматически загорается и начинает работу. Если в течение примерно 10 с контрольного времени не происходит загорания, то прибор не начинает работу, и загорается индикатор "Блокировка горелки" (см. раздел "Индикация рабочего состояния"). Повторная попытка загорания может быть осуществлена только тогда, когда переключатель режима работы (2) на короткое время приводится в положение "Деблокирование", а затем отпускается.

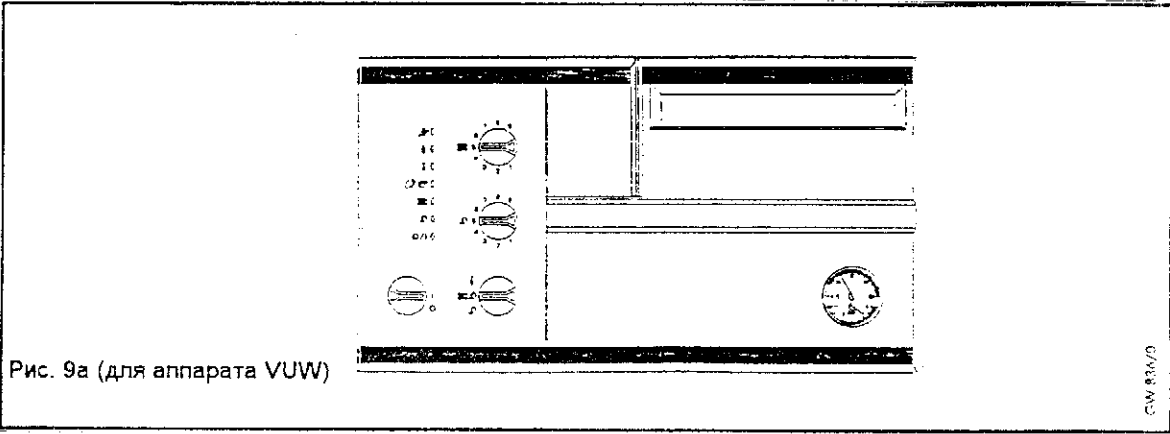

Рис. 10 (для аппарата VU)

Если прибор после еще одной попытки загорания не приходит в рабочее состояние, то пригласите, пожалуйста, сотрудника Вашей специализированной организации.

Указание:

После длительной остановки прибора и, в особенности, при его первом пуске, бывает необходимо многократное устранение помехи, пока не произойдет загорание. Это может быть связано с наличием воздуха в газопроводе.

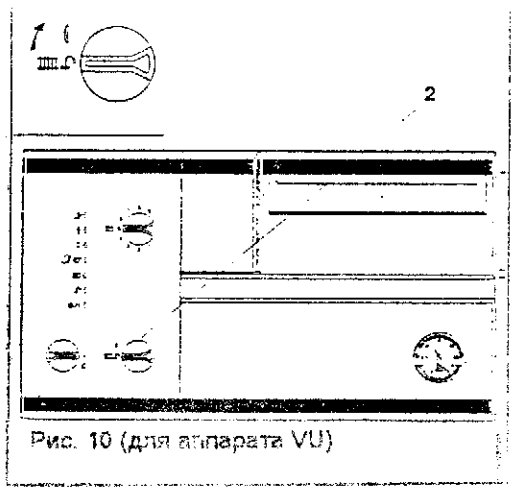

Рис. 10а (для аппарата VUW)

GW 623/0

Выключение аппарата (рис. 11 для аппарата VU)

Чтобы на короткое время отключить отопительный режим и приготовление горячей воды, поставьте главный выключатель (1) в положение "0". При длительном отсутствии и если нет опасности замораживания (например, летом), следует также отключить прибор от сети и прекратить подачу газа.

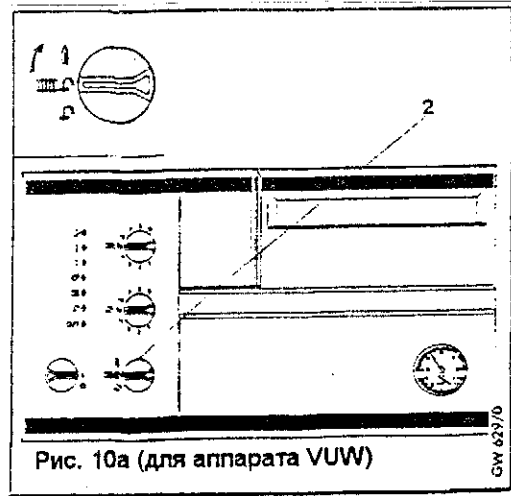

Рис. 11 (для аппарата VU)

Выключение аппарата (рис. 11а для аппарата VUW)

Чтобы отключить отопительный режим, вам достаточно перевести переключатель режима работы (2) в положение "f". (Обычное положение при летнем режиме работы).

Чтобы на короткое время отключить отопительный режим и приготовление горячей воды, поставьте главный выключатель (1) в положение "0". При длительном отсутствии и если нет опасности замораживания (например, летом), следует также отключить прибор от сети и прекратить подачу газа.

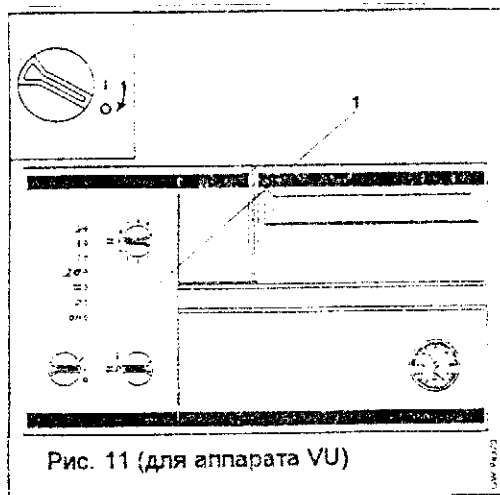

Рис. 11а (для аппарата VUW)

Уход и технический осмотр

Протирайте кожух вашего прибора влажной тряпкой с небольшим количеством мыла. Не используйте щеток и таких средств очистки, которые могли бы повредить облицовку или пластмассовую арматуру.

Прибор должен быть, по крайней мере, один раз в год подвергнут техническому осмотру силами специализированной организации. Для регулярного техобслуживания рекомендуется заключить соответствующий договор со специализированной организацией, которая по договору с фирмой Vaillant имеет право на сервисное обслуживание оборудования Vaillant на территории, где оно было приобретено.

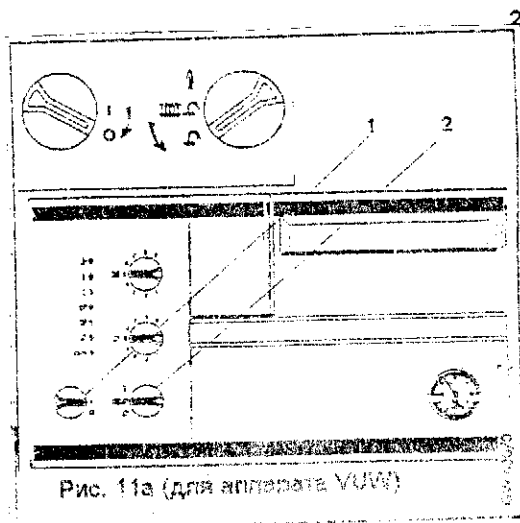
Защита от замораживания

Убедитесь, пожалуйста, в том, что во время Вашего отсутствия в период морозов отопительная установка будет работать, и помещения будут иметь достаточную температуру воздуха. При этом следует все же обратить внимание на то, чтобы прибор мог с помощью встроенных контрольных устройств автоматически отключаться при соответствующих помехах, например, перерывах в энергоснабжении (газ, электричество), или неисправностях системы отвода продуктов сгорания.

Другая возможность заключается в том, чтобы опорожнить как отопительную установку, так и сам прибор.

Датчик тяги

(для аппаратов VU/VUW 180 XE, 260 XE)

Прибор оснащен чувствительным элементом отходящих газов. При ненадлежащем функционировании системы отвода продуктов сгорания этот элемент отключит прибор, если будет иметь место утечка отходящих газов в помещение, где он установлен.

Повторное включение прибора происходит автоматически примерно через 20 минут после отключения.

После последовательного 3-х кратного отключения из-за срабатывания датчика тяги прибор больше не приступает к работе.

Пригласите в данном случае специалиста для проверки дымохода и прибора.

Деблокирование отключения производится с помощью переключателя режима работы (2, рис. 10) непродолжительным переключением в положение 0.

Поиск неисправностей

На тот случай, когда при работе Вашего аппарата возникнут проблемы, необходимо проверить следующие пункты:

1. Прибор не приводится в действие:

- подсоединение газоснабжения (см. стр. 8)
- обеспечение водоснабжения (см. стр. 8)
- уровень воды (см. стр. 10)
- включение электропитания (см. стр. 11)
- включение главного выключателя (0/I) (коммутационное положение I) (см. стр. 11)
- проверить прибор на блокирование (см. стр. 26)

2. Приготовление горячей воды функционирует исправно; отопление же не работает:

32

- запрос тепла через внешние регуляторы (см. стр. 16)
- переключатель режима работы в положение (III f) (см. стр. 19) - для аппарата VUW
- если сработал антициклический энергосберегающий регулятор задержки включения прибора, подождите, пожалуйста, некоторое время, прежде чем снова переключать на режим отопления.

Если и теперь работа Вашего прибора не является безукоризненной, обратитесь для консультации к специалисту.

Общая схема обслуживания (для аппарата VU)



Рис. 12



33

Пояснение к общей схеме обслуживания (рис. 12 для аппарата VU)

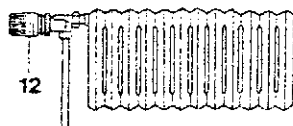
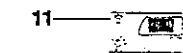
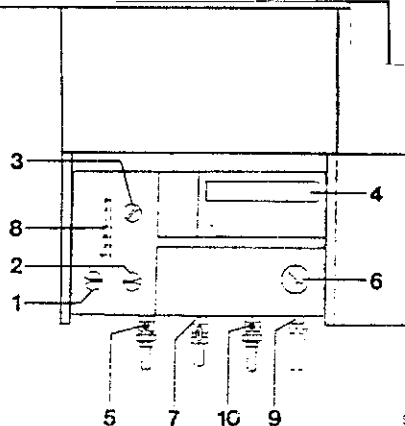
- | | | | |
|---|---|----|---|
| 1 | Главный выключатель | 7 | Газовый запорный кран |
| 2 | Переключатель режима работы | 8 | Индикаторы рабочего состояния |
| 3 | Регулятор подающей линии | 9 | Предохранительный вентиль |
| 4 | Инструкция по обслуживанию | 10 | Кран для технического обслуживания в обратной линии отопления |
| 5 | Кран для технического обслуживания в подающей линии отопления | 11 | Регулятор температуры помещения (если таковой имеется) |
| 6 | Манометр/термометр | 12 | Термостатный вентиль радиатора (если таковой имеется) |

Общая схема обслуживания (для аппарата VUW)

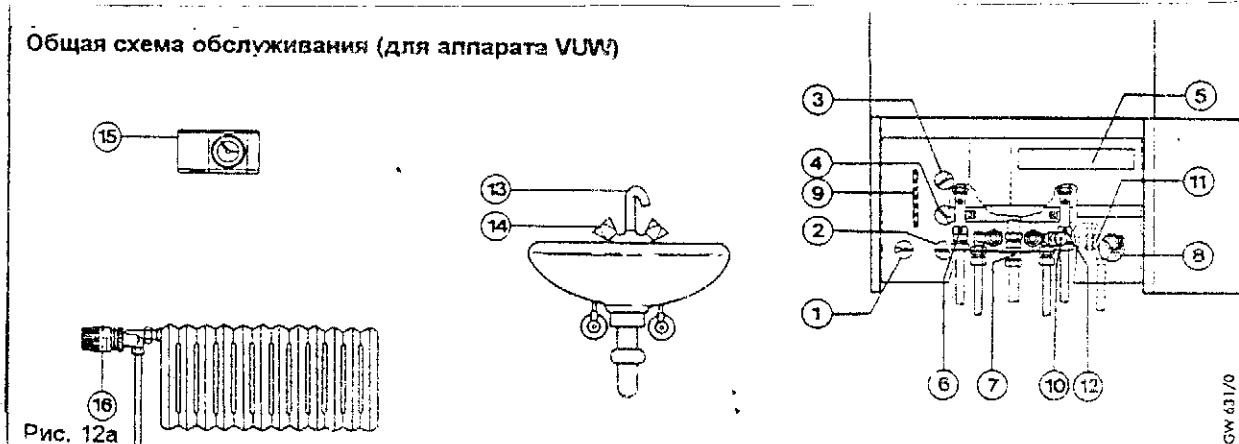

Пояснение к общей схеме обслуживания (рис. 12а для аппарата VUW)

- | | | | |
|---|---|----|---|
| 1 | Главный выключатель | 9 | Виды индикации рабочего состояния |
| 2 | Переключатель режима работы | 10 | Запорный вентиль холодной воды |
| 3 | Регулятор подающей линии | 11 | Предохранительный вентиль |
| 4 | Переключатель температуры горячей воды | 12 | Кран для технического обслуживания в рециркуляционной линии отопления |
| 5 | Инструкция по обслуживанию | 13 | Излив воды |
| 6 | Кран для технического обслуживания в подающей линии отопления | 14 | Кран горячей воды |
| 7 | Газовый запорный кран | 15 | Регулятор температуры помещения (если таковой имеется) |
| 8 | Манометр/термометр | 16 | Термостатный вентиль радиатора (если таковой имеется) |

ГАРАНТИЙНЫЕ УСЛОВИЯ

Вам как владельцу прибора может быть предоставлена гарантия в соответствии с действующим законодательством.

Продолжительность гарантии и её условия должны быть отражены в Вашем Договоре с организацией-продавцом или специализированной организацией.

Ваша специализированная организация, имеющая Договор с фирмой Vaillant, бесплатно устранил все выявленные материальные и фабричные дефекты в соответствии с таким договором. За дефекты, не связанные с перечисленными выше причинами, возникшие, например, в результате некачественного монтажа или нарушений данной инструкции по эксплуатации, фирма Vaillant ответственности не несёт.

Гарантию предприятия-изготовителя мы предоставляем только в случае, если монтаж выполнен специализированной организацией, имеющей Договор с фирмой Vaillant на проведение этих работ.

38

Если работы на котле будут выполнены организацией, не имеющей подобного Договора или Договора подряда с продавцом, уполномоченным распространять продукцию фирмы Vaillant на определённой территории, гарантия предприятия-изготовителя утрачивает своё действие.

Эта гарантия также утрачивает своё действие, если в прибор монтировались детали, не разрешённые к установке фирмой Vaillant.

За повреждения, возникшие в результате несоблюдения данной инструкции, мы не несем никакой ответственности

40



Отопление, регулирование, горячая вода

Joh. Vaillant GmbH u. Co. • Berghauser Straße 40
D-42850 Remscheid, Germany • Телефон (10 49 2191) 18-0
Факс (10 49 2191) • 18-2810 Телекс: 8513-879

<http://www.vaillant.de> • E-Mail: info@vaillant.de

Бюро Vaillant в Москве: (095) 444 84 44

Бюро Vaillant в С.-Петербурге: (812) 567 24 44