

Для эксплуатирующей стороны

Руководство по эксплуатации



calorMATIC 332

Комнатный регулятор температуры

RU, BY

**Реквизиты**

Тип документа:	Руководство по эксплуатации
Изделие:	calorMATIC 332
Целевая группа:	Эксплуатирующая сторона
Язык:	RUS
Номер документа, версия:	0020131935_00
Дата создания:	30.01.2012

**Издатель/изготовитель****Vaillant GmbH**

Berghauser Str. 40 ■ D-42859 Remscheid  
Telefon +49 21 91 18-0 ■ Telefax +49 21 91 18-28 10  
info@vaillant.de ■ www.vaillant.de

© Vaillant GmbH 2012

Перепечатка данного руководства, в том числе частичная, разрешена только с письменного согласия Vaillant GmbH.

Все приведённые в данном руководстве обозначения изделий являются торговыми/товарными знаками соответствующих фирм.

Возможны технические изменения.

<b>Содержание</b>	<b>4</b>	<b>Управление</b> .....	<b>10</b>
<b>1</b>	<b>Указания по документации</b> .....		<b>5</b>
1.1	Используемые символы и знаки .....		5
1.1.1	Символы .....		5
1.2	Структура предупредительных указаний .....		5
1.3	Соблюдение совместно действующей документации .....		5
1.4	Хранение документации .....		5
1.5	Действительность руководства .....		5
<b>2</b>	<b>Безопасность</b> .....		<b>6</b>
2.1	Относящиеся к действию предупредительные указания .....		6
2.2	Необходимая квалификация персонала .....		6
2.2.1	Эксплуатирующая сторона .....		6
2.3	Общие указания по технике безопасности .....		6
2.3.1	Монтаж только специалистом .....		6
2.3.2	Опасность в результате функционального нарушения .....		6
2.3.3	Повреждение в результате замерзания в случае отключения прибора .....		6
2.3.4	Повреждение в результате замерзания в случае слишком низкой температуры воздуха в помещении .....		6
2.4	Маркировка CE .....		7
2.5	Использование по назначению .....		7
<b>3</b>	<b>Обзор приборов</b> .....		<b>8</b>
3.1	Особенности изделия .....		8
3.2	Обозначение типа и серийный номер .....		8
3.2.1	Обозначение типа .....		8
3.2.2	Маркировочная табличка .....		8
3.2.3	Серийный номер .....		8
3.3	Конструкция прибора .....		8
3.4	Функция регулирования .....		8
3.4.1	Система отопления .....		8
3.5	Функция защиты от замерзания (Мороз.защ.) .....		9
4.1	Схема управления .....		10
4.1.1	Уровень доступа для эксплуатирующей стороны .....		10
4.1.2	Уровень доступа для специалиста .....		10
4.1.3	Структура меню .....		10
4.1.4	Основная маска .....		10
4.1.5	Уровень выбора .....		11
4.1.6	Уровень настроек .....		11
4.2	Концепция управления .....		11
4.2.1	Управление в основной маске .....		12
4.2.2	Пример управления: изменение даты .....		12
4.3	Обзор структуры меню .....		14
4.4	Обзор возможностей настройки и считывания .....		16
4.4.1	Обращение с табличным обзором .....		16
4.4.2	Внесение собственных настроек .....		16
4.4.3	Обзор режимов эксплуатации .....		17
4.4.4	Обзор уровней управления .....		17
<b>5</b>	<b>Функции управления и индикации</b> .....		<b>19</b>
5.1	Информация .....		19
5.1.1	Считывание информации .....		19
5.1.2	Настройка значений желаемой температуры .....		19
5.1.3	Настройка временных программ .....		20
5.1.4	Дни вне дома настроить .....		22
5.1.5	Выбор языка .....		22
5.1.6	Настройка текущей даты .....		22
5.1.7	Настройка текущего времени .....		22
5.1.8	Переход на летнее время .....		22
5.1.9	Настройка контрастности дисплея .....		23
5.1.10	Настройка смещения температуры воздуха в помещении (Сдвиг темп.помещ.) .....		23
5.1.11	Сброс на заводские настройки .....		23
5.1.12	Уровень специалиста .....		23
5.2	Режимы эксплуатации .....		23
5.2.1	Режимы эксплуатации для отопительного контура .....		24
5.3	Особые режимы эксплуатации .....		24
5.3.1	Режим Вечеринка .....		24

# Содержание

<b>6</b>	<b>Экономия энергии .....</b>	<b>25</b>	11.10	Тип защиты.....	30
6.1	Регулирование температуры воздуха в помещении .....	25	11.11	Класс защиты .....	30
6.2	Понижение температуры воздуха в помещении .....	25	11.12	Сообщение о состоянии.....	30
6.3	Равномерное отопление .....	25	11.13	Термостатический вентиль .....	30
6.4	Использование термостатических вентилей и погодозависимых регуляторов или комнатных регуляторов температуры.....	25	11.14	Температура теплоносителя в подающей линии.....	31
6.5	Не загромождайте регуляторы.....	25	11.15	Временное окно .....	31
<b>7</b>	<b>Техническое обслуживание и устранение неполадок .....</b>	<b>26</b>	11.16	Временная программа.....	31
7.1	Чистка регулятора .....	26	11.17	Уровень доступа для эксплуатирующей стороны.....	31
7.2	Устранение и распознавание неполадок.....	26	11.18	Уровень доступа для специалиста.....	31
<b>8</b>	<b>Вывод из эксплуатации.....</b>	<b>27</b>		<b>Указатель .....</b>	<b>32</b>
8.1	Замена регулятора .....	27			
8.2	Переработка и утилизация.....	27			
<b>9</b>	<b>Гарантия и сервисная служба.....</b>	<b>28</b>			
9.1	Гарантия.....	28			
9.2	Сервисная служба .....	28			
<b>10</b>	<b>Технические характеристики.....</b>	<b>29</b>			
10.1	Регулятор 'calorMATIC' .....	29			
<b>11</b>	<b>Список терминов .....</b>	<b>30</b>			
11.1	Уровень выбора .....	30			
11.2	Режим эксплуатации.....	30			
11.3	Уровень настроек.....	30			
11.4	Сообщение об ошибке .....	30			
11.5	Отопительный контур .....	30			
11.6	Система отопления.....	30			
11.7	Ночная температура.....	30			
11.8	Температура воздуха в помещении .....	30			
11.9	Дневн. темп-ра .....	30			

## 1 Указания по документации

### 1.1 Используемые символы и знаки

#### 1.1.1 Символы

Могут встречаться следующие символы:

	Символ предупредительного указания (→ Страница 6)
	Символ указания
	Символ необходимости выполнения какого-либо действия.
	Символ результата действия.
	Символ заполнения протоколов и контрольных списков
	Символ требуемой квалификации
	Символ необходимого инструмента
	Символ задания технического значения

### 1.2 Структура предупредительных указаний

Предупредительные указания можно отличить по верхней и нижней разделительной линии. Они построены по следующему основному принципу:

	<b>Опасность!</b> <b>Вид и источник опасности</b> Пояснение вида опасности. ▶ Меры по предотвращению опасности.
---	--

### 1.3 Соблюдение совместно действующей документации

- ▶ При управлении регулятором обязательно соблюдайте также все руководства по эксплуатации, которые прилагаются к другим компонентам системы отопления.

### 1.4 Хранение документации

Аккуратно храните это руководство по эксплуатации, а также всю совместно действующую документацию, чтобы она

- имелась под рукой в случае необходимости,
- сохранилась в течение всего срока службы прибора,
- была доступна для каждой следующей эксплуатирующей стороны.

### 1.5 Действительность руководства

Данное руководство действительно исключительно для приборов со следующими артикулами:

#### Артикул

Россия	0020124467
Беларусь	0020124467

Таблица 1.1: Артикул



### 2 Безопасность

#### 2.1 Относящиеся к действию предупредительные указания

##### Классификация относящихся к действию предупредительных указаний

Относящиеся к действию предупредительные указания классифицированы по степени возможной опасности с помощью предупредительных знаков и сигнальных слов следующим образом:

##### Предупредительные знаки и сигнальные слова



###### Опасность!

Непосредственная опасность для жизни или опасность тяжёлых травм



###### Опасность!

Опасность для жизни в результате поражения током



###### Предупреждение!

Опасность незначительных травм



###### Осторожно!

Риск материального ущерба или вреда окружающей среде

#### 2.2 Необходимая квалификация персонала

Руководство обращено к людям без специальных знаний или опыта, которые могут управлять системой отопления.

##### 2.2.1 Эксплуатирующая сторона

Определение:

Проинструктированный оператор (эксплуатирующая сторона)	<p>Эксплуатирующая сторона ответственна за управление и уход за прибором. Она должна обеспечивать соблюдение межсервисных интервалов. Ей не требуются особые технические знания или опыт.</p> <p>Эксплуатирующая сторона должна быть проинструктирована авторизованным специалистом по следующим темам.</p> <ul style="list-style-type: none"> <li>– Общие указания по технике безопасности</li> <li>– Функционирование и расположение защитных устройств системы</li> <li>– Управление прибором</li> <li>– Энергосберегающая эксплуатация</li> <li>– Работы по уходу</li> </ul>
---	--

#### 2.3 Общие указания по технике безопасности

##### 2.3.1 Монтаж только специалистом

Установку прибора допускается выполнять только сертифицированному специалисту. Специалист отвечает за надлежащую установку и ввод в эксплуатацию.

##### 2.3.2 Опасность в результате функционального нарушения

- ▶ Следите за тем, чтобы воздух в помещении вокруг регулятора мог свободно циркулировать и чтобы регулятор не был закрыт мебелью, шторами или другими предметами.
- ▶ Следите за тем, чтобы все регулировочные вентили радиаторов в помещении, в котором смонтирован регулятор, были полностью открыты.
- ▶ Эксплуатируйте систему отопления, только если она находится в технически безупречном состоянии.
- ▶ Незамедлительно иницируйте устранение неполадок и повреждений, влияющих на безопасность.

##### 2.3.3 Повреждение в результате замерзания в случае отключения прибора

Если Вы отключаете систему отопления, то некоторые части системы отопления могут быть повреждены в результате замерзания.

- ▶ Не отсоединяйте теплогенератор от электрической сети.
- ▶ Оставьте основной выключатель системы отопления в положении „1”.

##### 2.3.4 Повреждение в результате замерзания в случае слишком низкой температуры воздуха в помещении

В случае настройки слишком низкой температуры воздуха в отдельных помещениях некоторые части системы отопления могут быть повреждены в результате замерзания.

- ▶ Если в период морозов Вы отсутствуете, тогда убедитесь, что система отопления остаётся в эксплуатации и в помещениях обеспечивается достаточная температура воздуха.
- ▶ Обратите внимание на функцию защиты от замерзания.



## 2.4 Маркировка CE



Маркировка CE свидетельствует о том, что регулятор удовлетворяет основным требованиям соответствующих директив.

## 2.5 Использование по назначению

### Уровень техники

Регулятор сконструирован по последнему слову техники и с учётом общепризнанных правил техники безопасности.

Тем не менее, в случае ненадлежащего использования или использования не по назначению, возможно повреждение прибора и других материальных ценностей.

Регулятор управляет системой отопления с теплогенератором фирмы Vaillant с интерфейсом управляющего сигнала (7-8-9) по температуре воздуха в помещении и по времени.

### Использование не по назначению

Любое иное использование или использование, выходящее за рамки использования по назначению, считается использованием не по назначению. Использованием не по назначению считается также любое непосредственное применение в коммерческих и промышленных целях. За ущерб, возникший в результате этого, изготовитель/поставщик ответственности не несёт. Риск берет на себя исключительно пользователь.

Любое неправильное использование запрещено!

### Совместно действующая документация

Использование по назначению подразумевает:

- соблюдение прилагаемых руководств по эксплуатации, монтажу и техобслуживанию изделия фирмы Vaillant, а также других элементов и компонентов системы
- соблюдение всех приведённых в руководствах условий выполнения осмотров и техобслуживания.

### 3 Обзор приборов

#### 3.1 Особенности изделия

- Работа по температуре воздуха в помещении
- Управление теплогенератором
- Текстовый индикатор
- Подсвечиваемый дисплей

#### 3.2 Обозначение типа и серийный номер

##### 3.2.1 Обозначение типа

Сокращение	Объяснение
'calorMATIC'	Vaillant Регулятор
3xx	Работа по температуре воздуха в помещении

Таблица 3.1: Обозначение типа

##### 3.2.2 Маркировочная табличка

Маркировочная табличка находится внутри Вашего регулятора и недоступна снаружи.

##### 3.2.3 Серийный номер

По серийному номеру Вы можете узнать 10-значный артикул. Вы можете отобразить серийный номер в „Меню → Информация → Серийный номер“. Артикул находится во второй строке серийного номера.

### 3.3 Конструкция прибора



Рисунок 3.1: Регулятор (вид спереди)

- |                          |                        |
|--------------------------|------------------------|
| 1 Дисплей                | 4 Вращающаяся кнопка   |
| 2 Диагностическое гнездо | 5 Левая клавиша выбора |
| 3 Правая клавиша выбора  |                        |

#### 3.4 Функция регулирования

Регулятор управляет системой отопления фирмы Vaillant.

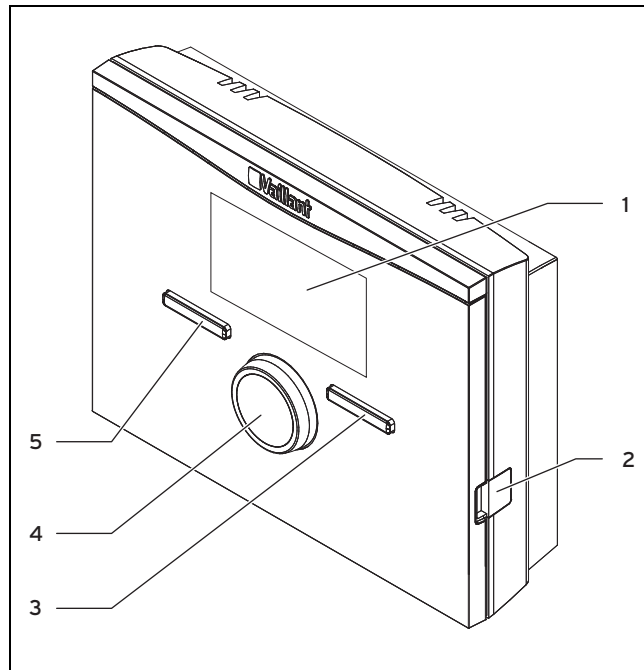
##### 3.4.1 Система отопления

Регулятор - это работающий по температуре воздуха в помещении регулятор и он должен быть смонтирован в жилом помещении.

С помощью регулятора Вы можете настроить значение желаемой температуры для разного времени суток и для разных дней недели.

Датчик температуры измеряет температуру воздуха в помещении и передаёт её значение в регулятор. При низкой температуре воздуха в помещении регулятор включает теплогенератор. Если температура воздуха в помещении возросла до настроенной желаемой температуры, тогда регулятор выключает теплогенератор. Таким образом регулятор реагирует на колебания температуры воздуха в помещении и регулирует температуру воздуха в помещении на постоянном, настроенном Вами уровне.



### 3.5 Функция защиты от замерзания (Мороз.защ.)

Функция защиты от замерзания (Мороз.защ.) защищает систему отопления и жилище от повреждений, возникающих в результате замерзания.

Функция защиты от замерзания отслеживает температуру воздуха в помещении. Если температура воздуха в помещении

- снижается ниже 5 °С, тогда регулятор включает теплогенератор и осуществляет регулирование температуры воздуха в помещении по заданному значению 5 °С.
- возрастает выше 5 °С, тогда теплогенератор выключается, но отслеживание температуры воздуха в помещении остаётся активным.

## 4 Управление

### 4 Управление

#### 4.1 Схема управления

Регулятор имеет два вышестоящих уровня управления.

##### 4.1.1 Уровень доступа для эксплуатирующей стороны

Через уровень доступа для эксплуатирующей стороны Вы переходите к важной информации и возможным настройкам, которые не требуют специальных знаний. По структуре меню Вы переходите к настраиваемым или только к считываемым значениям.

##### 4.1.2 Уровень доступа для специалиста

Через уровень доступа для специалиста специалист настраивает прочие значения системы отопления. Настройки допускаются предпринимать только обладая специальными знаниями, поэтому этот уровень защищён кодом.

##### 4.1.3 Структура меню

Структура меню регулятора разделена на три уровня. Имеется два уровня выбора и один уровень настроек. Из основной маски Вы попадаете на уровень выбора 1 и оттуда Вы перемещаетесь в структуре меню глубже или снова выше каждый раз на один уровень. Из каждого из низших уровней выбора Вы попадаете на уровень настроек.

#### 4.1.4 Основная маска



Рисунок 4.1: Основная маска

- |   |  |
|---|--|
| 1 Дата  | 5 Текущая функция левой клавиши выбора (функция программной клавиши) |
| 2 Текущая температура воздуха в помещении                             | 6 Желаемая температура   |
| 3 Время   | 7 Символ режима отопления в режиме эксплуатации «Авто»               |
| 4 Текущая функция правой клавиши выбора (функция программной клавиши) | 8 Настроенный режим эксплуатации для режима отопления                |

Основная маска - это отображаемая постоянно маска дисплея. Основная маска показывает текущие настройки и значения системы отопления. Если Вы что-то настраиваете в регуляторе, тогда маска на дисплее меняется с основной на маску новой настройки.

Основная маска появляется если Вы

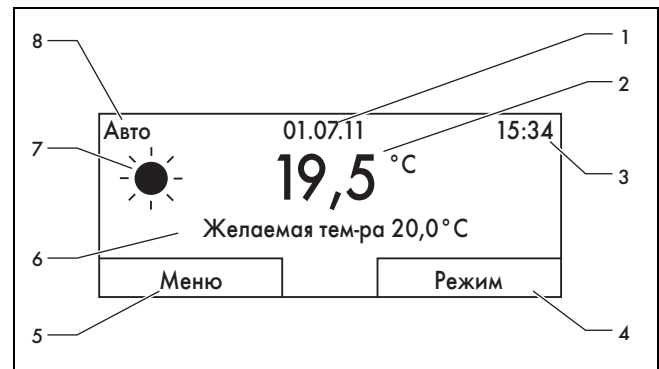
- нажимаете левую клавишу выбора и, таким образом, покидаете уровень выбора 1.
- не выполняете управляющие воздействия на регуляторе дольше 5 минут.

##### 4.1.4.1 Символы режима отопления в режиме эксплуатации «Авто»

Символ	Значение
☀	Режим отопления в пределах настроенного временного окна (Режим День)
☾	Режим отопления вне настроенного временного окна (Режим Ночь)

Таблица 4.1: Символы для режима отопления

#### 4.1.4.2 Функция программной клавиши

Обе клавиши выбора имеют функцию программной клавиши. Текущие функции клавиш выбора указываются в нижней строке дисплея. В зависимости от выбранного в структуре меню уровня выбора, пункта или значения

- текущая функция левой клавиши выбора может быть различной.
- текущая функция правой клавиши выбора может быть различной.

Если Вы нажимаете, например, левую клавишу выбора, тогда текущая функция левой клавиши выбора меняется с «Меню» на «назад».

#### 4.1.4.3 Меню

Если Вы нажимаете левую клавишу выбора «Меню», тогда из основной маски Вы попадаете на уровень выбора 1 структуры меню.

#### 4.1.4.4 Режим эксплуатации

Если Вы нажимаете правую клавишу выбора «Режим», тогда из основной маски Вы попадаете непосредственно в настройки в пункт «Режим работы». Таким образом Вы сможете изменить Режим работы (→ Страница 17) отопительного контура «КОНТУР 1» быстрее всего.

#### 4.1.5 Уровень выбора



Рисунок 4.2: Области дисплея на уровнях выбора

- |   |   |   |   |
|---|---|---|---|
| 1 | Линия прокрутки (только если имеется больше пунктов, чем может быть отображено на дисплее одновременно) | 2 | Текущие функции правой и левой клавиш выбора (функции программных клавиш) |
| 3 | Пункты уровня выбора  |   |   |
| 4 | Текущая функция или уровень выбора  |   |   |

По уровням выбора Вы переходите на уровень настроек, на котором Вы желаете считать или изменить настройки.

#### 4.1.6 Уровень настроек

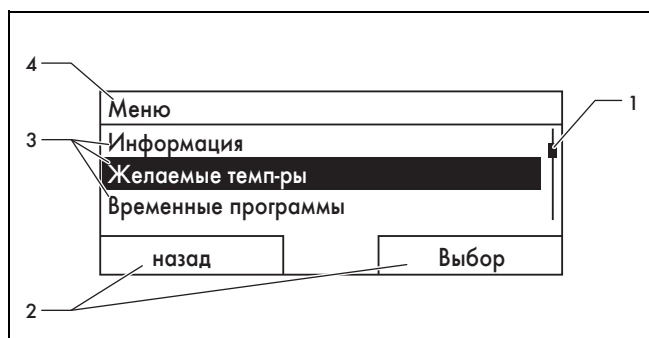

Рисунок 4.3: Области дисплея на уровне настроек

- |   |   |   |   |
|---|---|---|---|
| 1 | Текущий уровень выбора  | 4 | Текущие функции правой и левой клавиш выбора (функции программных клавиш) |
| 2 | Значения  |   |   |
| 3 | Выделение (белый шрифт на чёрном фоне) показывает текущий выбор | 5 | Уровень настроек  |

На уровне настроек Вы можете выбирать значения, которые Вы желаете считать или изменить.

### 4.2 Концепция управления

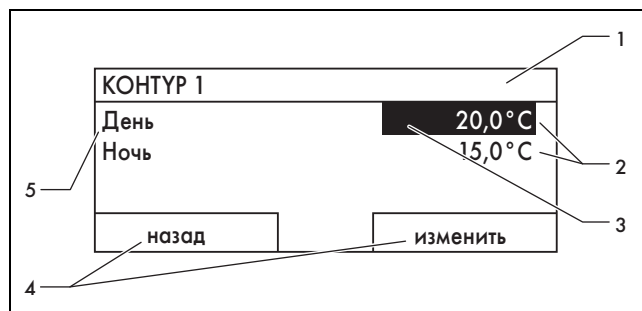
Регулятором Вы управляете с помощью двух клавиш выбора и одной вращающейся кнопки (→ Страница 8).

С помощью клавиш выбора Вы

- перемещаетесь по структуре меню через уровни выбора и уровень настроек,
- выделяете настройку,
- подтверждаете значение,
- активируете режим эксплуатации,
- прерываете изменение значения.

С помощью вращающейся кнопки Вы

- перемещаетесь по пунктам уровня выбора, путём вращения вращающейся кнопки влево и вправо,
- выделяете уровень выбора или уровень настроек,
- изменяете выбранное значение.

Дисплей отображает белым шрифтом на чёрном фоне выделенный уровень выбора, уровень настроек или выделенное значение. Мигающее выделенное значение означает, что Вы можете изменить значение.



#### Указание

Если Вы не выполняете управляющие воздействия на регуляторе дольше 5 минут, тогда на дисплее появляется основная маска.

## 4 Управление

### 4.2.1 Управление в основной маске

Из основной маски Вы можете напрямую изменить значение «Желаемая темп-ра День» для текущего дня путём вращения вращающейся кнопки.

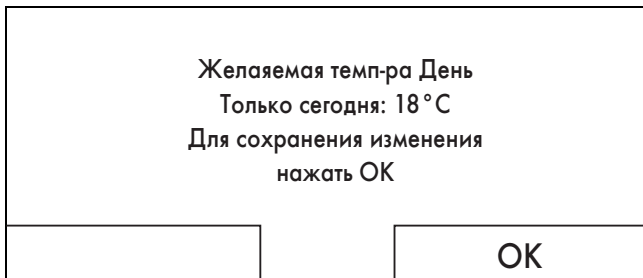

#### 4.4: Запрос окончательного изменения желаемой температуры

На дисплее появляется вопрос о том, желаете ли Вы изменить значение «Желаемая темп-ра День» для текущего дня или окончательно.

#### 4.2.1.1 Изменение значения «Желаемая темп-ра День» только для текущего дня

- ▶ Вращайте вращающуюся кнопку, чтобы настроить желаемую температуру.
  - ◁ Через 12 секунд дисплей снова переходит в основную маску. Настроенная желаемая температура действительна только до конца активного временного окна текущего дня.

#### 4.2.1.2 Изменение значения «Желаемая темп-ра День» окончательно

1. Вращайте вращающуюся кнопку, чтобы настроить желаемую температуру.
2. Нажмите правую клавишу выбора «ОК».
  - ◁ Дисплей переходит в основную маску. Изменение желаемой температуры для дня перенимается окончательно.

### 4.2.2 Пример управления: изменение даты



Рисунок 4.5: Основная маска

1. Если дисплей не показывает основную маску, тогда нажмите левую клавишу выбора «назад», до появления на дисплее основной маски.
2. Нажмите левую клавишу выбора «Меню».
  - ◁ Сейчас регулятор находится на уровне выбора 1. Левая клавиша выбора имеет сейчас функцию «назад» (на более высокий уровень выбора), правая клавиша выбора - функцию «Выбор» (на следующий уровень выбора).



Рисунок 4.6: Уровень выбора 1: «Информация»

3. Вращайте вращающуюся кнопку, пока не будет выделен пункт «Основные настройки».

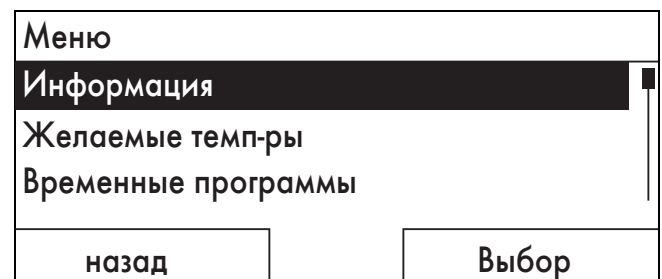

Рисунок 4.7: Уровень выбора 1: «Основные настройки»

4. Нажмите правую клавишу выбора «Выбор».
  - ◁ Сейчас регулятор находится на уровне выбора 2.

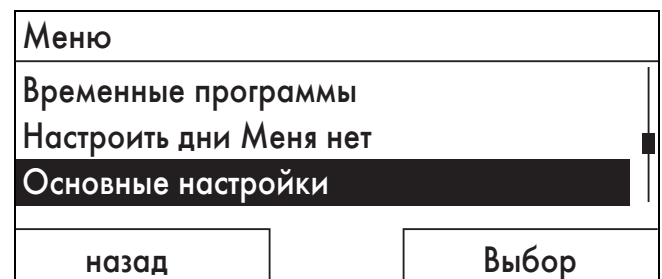

Рисунок 4.8: Уровень выбора 2: «Язык»

5. Вращайте вращающуюся кнопку, пока не будет выделен пункт «Дата / время».

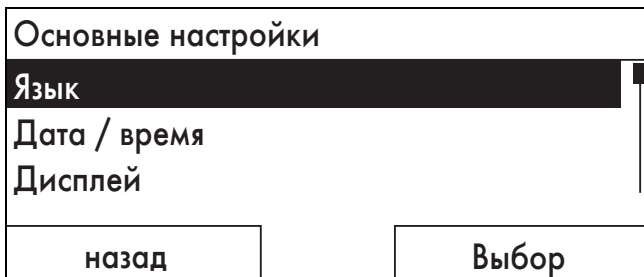

Рисунок 4.9: Уровень выбора 2: «Дата / время»

6. Нажмите правую клавишу выбора «Выбор».
  - ◁ Сейчас регулятор находится на уровне настроек «Дата». Выделено значение для дня. Левая клавиша выбора имеет сейчас функцию «назад» (на более высокий уровень выбора), правая клавиша выбора - функцию «изменить» (изменить значение).

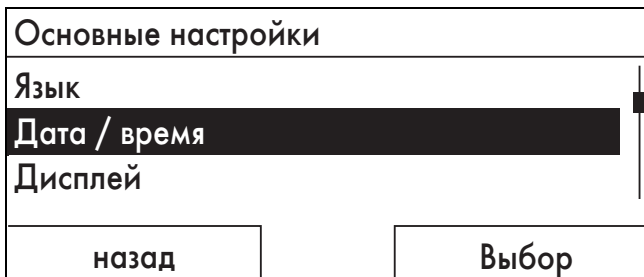

Рисунок 4.10: Уровень настроек: выделено значение для дня

7. Нажмите правую клавишу выбора «изменить».
  - ◁ Выделенное значение сейчас мигает и Вы можете изменить значение путём вращения вращающейся кнопки.
  - ◁ Левая клавиша выбора имеет сейчас функцию «Отмена» (отмена изменения), правая клавиша выбора - функцию «ОК» (подтверждение изменения).

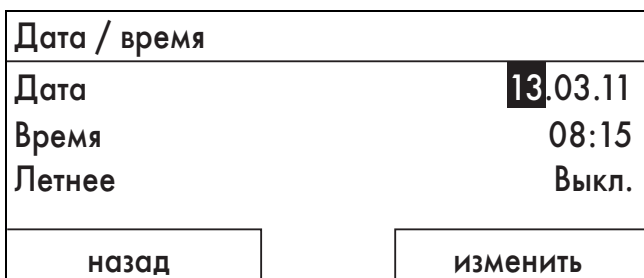

Рисунок 4.11: Уровень настроек: значение разблокировано для изменения

8. Вращайте вращающуюся кнопку, чтобы изменить значение.

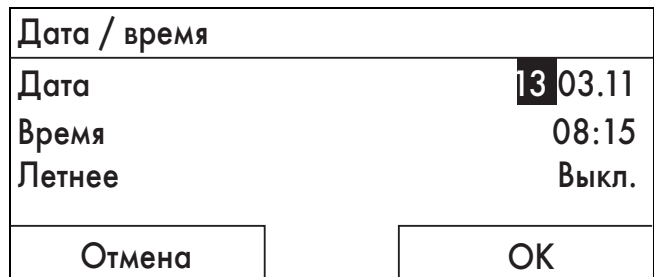

Рисунок 4.12: Уровень настроек: изменение сохранено

9. Нажмите правую клавишу выбора «ОК», чтобы подтвердить изменение.
  - ◁ Регулятор сохранил изменённую дату.

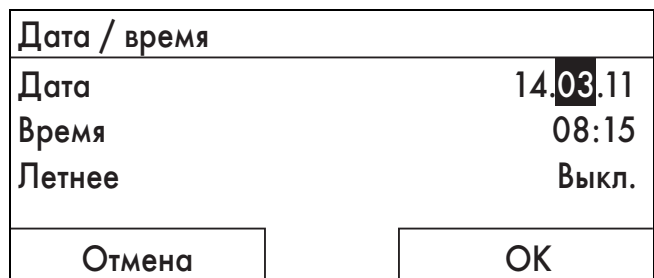

Рисунок 4.13: Уровень настроек: на один уровень назад

10. Если мигающее отмеченное значение верно, тогда нажмите правую клавишу выбора «ОК» повторно.
  - ◁ Левая клавиша выбора имеет сейчас функцию «назад».
11. Несколько раз нажмите левую клавишу выбора «назад», чтобы попасть на следующий более высокий уровень выбора и из уровня выбора 1 попасть в основную маску.

## 4.3 Обзор структуры меню

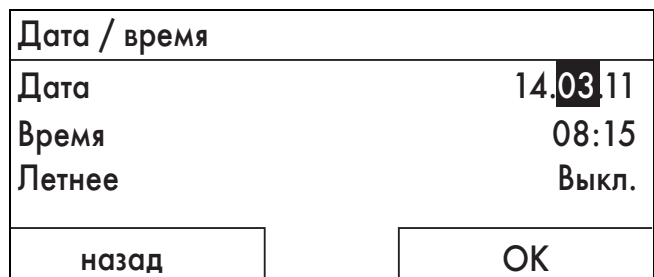
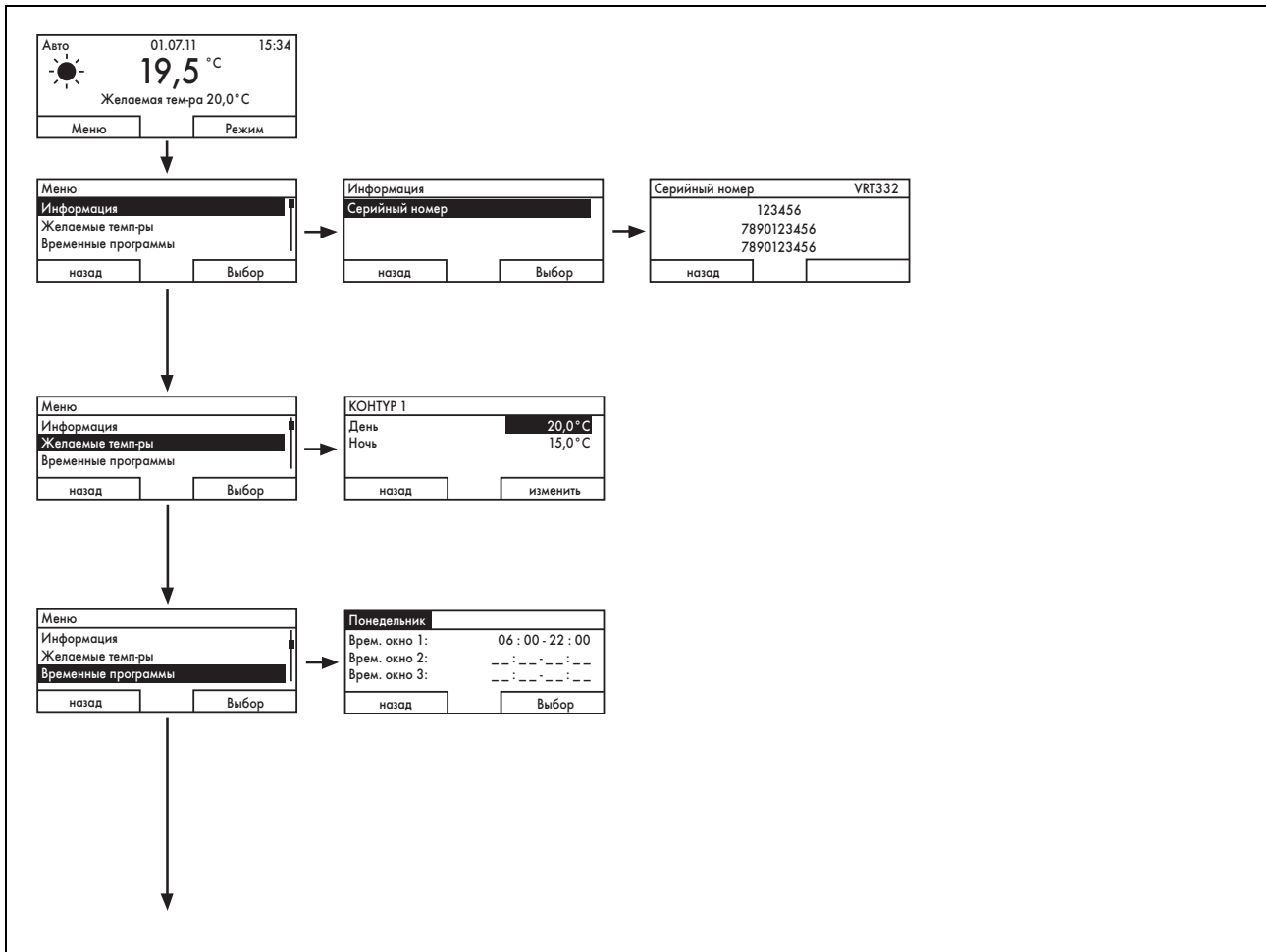

4.14: Структура меню часть 1

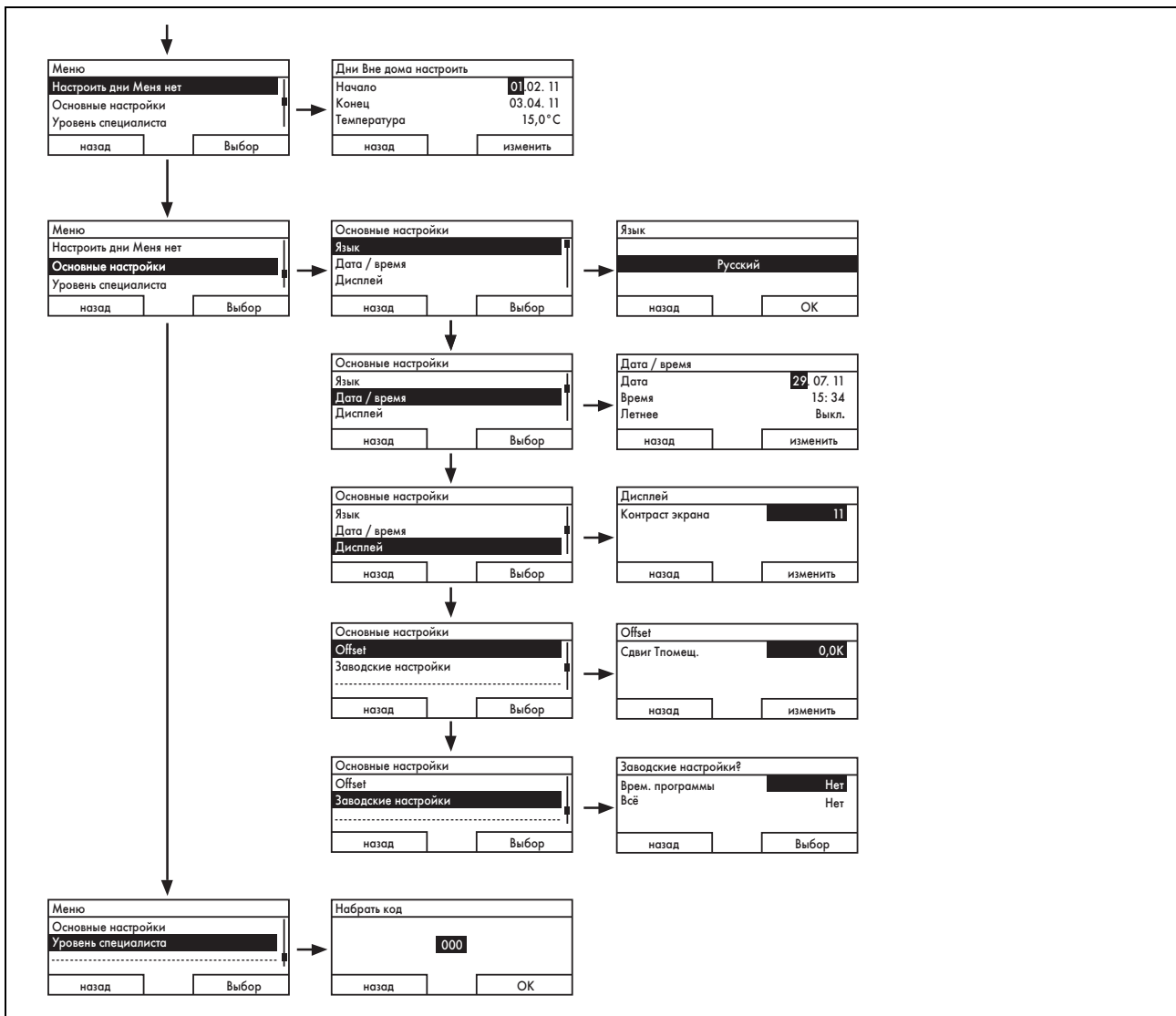

4.15: Структура меню часть 2

## 4 Управление

### 4.4 Обзор возможностей настройки и считывания

#### 4.4.1 Обращение с табличным обзором

Далее представлен обзор возможностей настройки и считывания.

- Если в столбце "Величина шага, выбор" ничего не указано, тогда такие значения Вы можете только считывать, но не настраивать.
- Если значение не может быть настроено на заводе, например, потому что оно измеряемое, тогда столбец "Заводские настройки" пуст.
- Если в столбце „Уровень выбора 2“ ничего не внесено, тогда из „Уровня выбора 1“ Вы попадаете непосредственно на „Уровень настроек“.

#### 4.4.2 Внесение собственных настроек

- Внесите в последний столбец „Собственные настройки“ те значения, которые настроили Вы.



#### 4.4.3 Обзор режимов эксплуатации

Активированный режим эксплуатации расположен сверху слева в основной маске.

С помощью правой клавиши выбора из основной маски Вы попадаете непосредственно в настройки в пункт меню «Режим работы».

Если Вы активировали особый режим эксплуатации, тогда на дисплее указывается особый режим эксплуатации.

Режим эксплуатации	Настройка	Заводские настройки	Собственные настройки
Текущий режим эксплуатации			
Авто	Автоматический режим	активен	
День	Дневной режим	неактивен	
Ночь	Ночной режим	неактивен	
Система выключена, защита от замерзания активна	Система выключена, защита от замерзания активна	неактивен	
Особый режим эксплуатации			
Режим Вечеринка	активен, неактивен	неактивен	

Таблица 4.2: Режимы эксплуатации

#### 4.4.4 Обзор уровней управления

Уровень выбора 1	Уровень выбора 2	Уровень настроек	Значения		Единицы измерения	Величина шага, выбор	Заводские настройки	Собственные настройки
			мин.	макс.				
Информация	Серийный номер	Номер прибора	Постоянное значение					
Желаемые темп-ры	КОНТУР 1	День Ночь	5	30	°С	0,5	20 15	
Врем. программы		Отдельные дни и блоки				Пн, Вт, Ср, Чт, Пт, Сб, Вс и Пон.-Пятн., Субб.-Воскрес., Пон-Воск.	Пон.-Пятн.: 06:00-22:00 Субб.: 07:30-23:30	
		Врем. окно 1: Начало - Конец Врем. окно 2: Начало - Конец Врем. окно 3: Начало - Конец	00:00	24:00	ч:мин	10 мин	Воскрес.: 07:30-22:00	
Дни вне дома настроить		Начало	01.01.00	31.12.99	дд.мм.гг	день.месяц.год	01.01.10	
		Конец	01.01.00	31.12.99	дд.мм.гг	день.месяц.год	01.01.10	
		Температура	Мороз.защ. или 5	30	°С	0,5	Защита от замерзания	
Основные настройки	Язык					Доступный для выбора язык	Немецкий	
	Дата / время	Дата	01.01.00	31.12.99	дд.мм.гг	день.месяц.год	01.01.10	
		Время	00:00	24:00	ч:мин	10 мин	00:00	
		Летнее					Выкл., Авто	Выкл
Дисплей	Контраст дисплея	01	15		1	8		

## 4 Управление

Уровень выбора 1	Уровень выбора 2	Уровень настроек	Значения		Единицы измерения	Величина шага, выбор	Заводские настройки	Собственные настройки
			мин.	макс.				
Основные настройки	Смещение	Температура воздуха в помещении	-3,0	3,0	К	0,5	0,0	
	Заводские настройки (сбросить)	Врем. программы				Да, Нет	Нет	
		Всё				Да, Нет	Нет	
Уровень специалиста		Набрать код	000	999		1	000	

Таблица 4.3: Обзор уровней управления

## 5 Функции управления и индикации

Для управления системой отопления регулятор предоставляет Вам различные функции, режимы эксплуатации и особые режим эксплуатации.

- С помощью функций Вы можете считывать информацию, настраивать значения желаемой температуры, временные окна и предпринимать основные настройки.
- С помощью режимов эксплуатации Вы выбираете, должна ли система отопления эксплуатироваться в режиме автоматического или ручного регулирования.
- С помощью особых режимов эксплуатации Вы можете быстро и ограниченно по времени изменять текущий режим эксплуатации в особых ситуациях.

### 5.1 Информация

Вы можете настраивать функции с помощью левой клавиши выбора «Меню».

Указание пути в начале описания функции показывает, как Вы можете перейти к этой функции по структуре меню.

#### 5.1.1 Считывание информации

Через пункт «Информация» на уровне выбора 1 Вы попадаете на уровень выбора 2 с пунктом «Серийный номер».

##### 5.1.1.1 Считывание серийного номера и артикула

«Меню» → «Информация» → «Серийный номер»

- В разделе «Серийный номер» находится серийный номер регулятора, который возможно специалист хочет от Вас услышать. Артикул находится во второй строке серийного номера.

#### 5.1.2 Настройка значений желаемой температуры

С помощью этой функции Вы настраиваете желаемую температуру для отопительного контура «КОНТУР 1».

#### 5.1.2.1 Отопительный контур



##### Осторожно!

##### Опасность повреждений в результате замерзания!

Если помещения не отапливаются в должной степени, тогда это может привести к повреждению здания и системы отопления.

- ▶ Если в период морозов Вы отсутствуете, тогда убедитесь, что система отопления остаётся в эксплуатации и обеспечивает достаточную защиту от замерзания.

«Меню» → «Желаемые темп-ры» → «КОНТУР 1»

- Для отопительного контура Вы можете настроить две различные желаемые температуры:
- Желаемая температура «День» - это та температура, которую Вы желаете чтобы имел воздух в помещениях когда Вы находитесь дома (Режим День).
- Желаемая температура «Ночь» - это та температура, которую Вы желаете чтобы имел воздух в помещениях ночью или когда Вы находитесь вне дома (Режим Ночь).

## 5 Функции управления и индикации

### 5.1.3 Настройка временных программ

#### 5.1.3.1 График временных окон для одного дня



Рисунок 5.1: Пример: три временных окна в один день

С помощью функции «Временные программы» Вы настраиваете временные окна для отопительного контура.

Если Вы не настроили временных окон, тогда регулятор учитывает временные окна, заданные в заводских настройках.

### 5.1.3.2 Настройка временных окон для дней и блоков

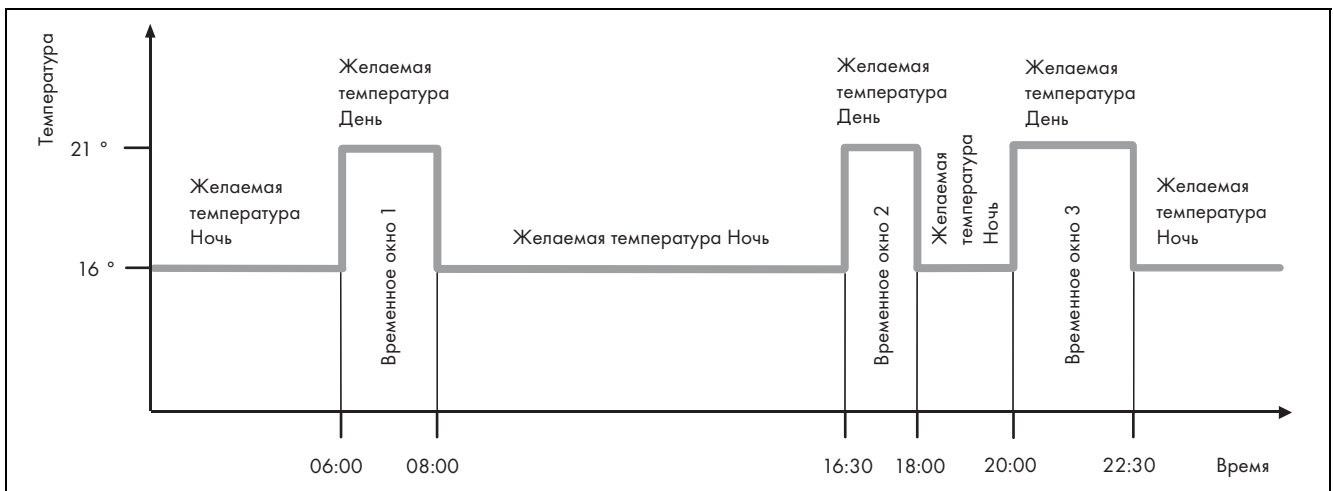
Вы можете настраивать отдельные дни или блоки дней, для которых должны действовать временные окна:

- Понедельник, Вторник, Среда, Четверг, Пятница, Суббота, Воскресенье,
- Пон.-Пятн., Субб.-Воскрес., Пон.-Воскрес.

Для каждого дня и блока Вы можете настроить три временных окна.



**Указание**

Временные окна, настроенные для конкретного дня, имеют приоритет перед временными окнами, настроенными для блока.

**Пример: временные окна отдельных дней**

Желаемая темп-ра «День»: 21 °С

Желаемая темп-ра «Ночь»: 16 °С

Врем. окно 1: 06.00 - 08.00

Врем. окно 2: 16.30 - 18.00

Врем. окно 3: 20.00 - 22.30

В пределах временных окон регулятор поддерживает температуру воздуха в помещении на уровне настроенной желаемой температуры «День» (Режим День).

Вне временных окон регулятор поддерживает температуру воздуха в помещении на уровне настроенной желаемой температуры «Ночь» (Режим Ночь).

**Пример: временные окна для каждого дня отдельно**

Понедельник

Врем. окно 1: 06.00 - 07.30

Суббота

Врем. окно 1: 07.30 - 10.00

Врем. окно 2: 12.00 - 23.30

**Пример: временные окна для блоков**

Пон.-Пятн.

Врем. окно 1: 06.30 - 08.00

Врем. окно 2: 12.00 - 13.00

Врем. окно 3: 17.00 - 22.00

Субб.-Воскрес.

Врем. окно 1: 08.00 - 22.00

### 5.1.3.3 Быстрая настройка временных программ

Например, если Вам требуются отличающиеся временные окна только для одного рабочего дня в неделю, тогда настройте сначала периоды для всего блока «Пон.-Пятн.». Затем настройте отличающиеся временные окна для этого одного рабочего дня.

### 5.1.3.4 Отображение и изменение отличающихся периодов в блоке



Рисунок 5.2: Обозначение отличающихся дней

Если Вы выводите на дисплей блок и для одного из дней в этом блоке Вы задали отличающееся временное окно, тогда отличающиеся периоды в блоке отображаются на дисплее со знаком «!!» .

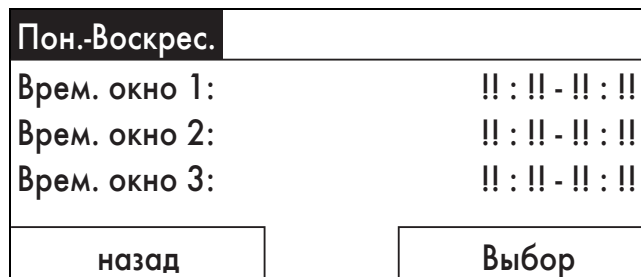

Рисунок 5.3: Уведомление об отличии временной программы

Если Вы нажмёте правую клавишу выбора «Выбор», тогда на дисплее появляется сообщение, которое информирует Вас об отличающихся временных окнах. Приводить эти периоды в соответствие не требуется.

Настроенные периоды для обозначенного знаком «!!» блока Вы можете вывести на дисплей или изменить с помощью правой клавиши выбора «ОК».

### 5.1.3.5 Для отопительного контура

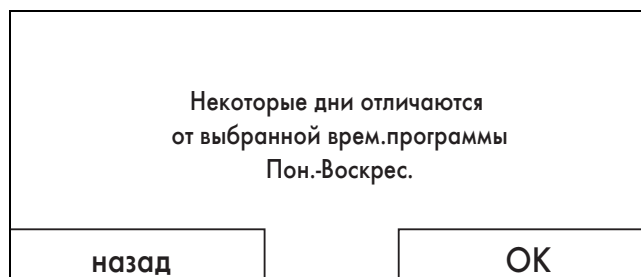
«Меню» → «Временные программы» → «КОНТУР 1»

- Временные программы действительны только в режиме эксплуатации «Режим Авто» (→ Страница 24). В каждом настроенном временном окне действительна желаемая температура, которую Вы настроили в функции «Желаемые темп-ры». В пределах временных окон регулятор переключается на дневной режим (Режим День) и отопительный контур разогревает подключённые помещения до желаемой температуры «День». Вне временных окон регулятор переключается на ночной режим (Режим Ночь) и отопительный контур разогревает подключённые помещения до желаемой температуры «Ночь».

Настройте временные окна для отопительного контура так, чтобы каждое временное окно:

- начиналось прим. за 30 минут до того времени, к которому воздух в помещениях должен быть прогрет до желаемой температуры «День».
- заканчивалось прим. за 30 минут до того времени, к которому воздух в помещениях должен быть прогрет до желаемой температуры «Ночь».

### 5.1.4 Дни вне дома настроить

«Меню» → «Дни Вне дома настроить» → «КОНТУР 1»

- С помощью этой функции Вы настраиваете период, который Вы проведёте вне дома, указывая начальную дату, конечную дату и температуру для дня. Таким образом Вам не требуется изменять временные окна, для которых Вы, например, не настроили снижение желаемой температуры для дня.

Защита от замерзания активирована.

До тех пор, пока активирована функция «Дни Вне дома настроить», она имеет приоритет перед настроенным режимом эксплуатации. По истечении заданного промежутка времени или если Вы прервёте работу функции раньше, система отопления снова работает в предварительно настроенном режиме эксплуатации.

### 5.1.5 Выбор языка



#### Указание

При монтаже специалист настраивает желаемый язык. Все функции отображаются на настроенном языке.

«Меню» → «Основные настройки» → «Язык»

- Если язык, который понимает, например, сервисный инженер, отличается от настроенного языка, тогда Вы можете изменить язык с помощью этой функции.



#### Осторожно!

**Управление регулятором может оказаться невозможным в результате выбора неправильного языка.**

Если Вы выберете язык, который Вы не понимаете, тогда Вы больше не сможете прочитать текст на дисплее регулятора и управлять регулятором.

- ▶ Выбирайте язык, который Вы понимаете.

Если текст на дисплее будет всё-таки отображаться на непонятном языке, тогда настройте другой язык.

### 5.1.5.1 Настройка понятного языка

1. Нажимайте левую клавишу выбора до тех пор, пока не появится основная маска.
2. Нажмите левую клавишу выбора ещё один раз.
3. Вращайте вращающуюся кнопку вправо до тех пор, пока не появится пунктирная линия.
4. Снова вращайте вращающуюся кнопку влево до тех пор, пока Вы не выделите второй пункт над пунктирной линией.
5. Дважды нажмите правую клавишу выбора.
6. Вращайте вращающуюся кнопку (вправо или влево), пока Вы не найдёте язык, который Вы понимаете.
7. Нажмите правую клавишу выбора.

### 5.1.6 Настройка текущей даты

«Меню» → «Основные настройки» → «Дата / время» → «Дата»

- С помощью этой функции Вы настраиваете текущую дату. Все функции регулирования, которые содержат дату, относятся к настроенной текущей дате.

### 5.1.7 Настройка текущего времени

«Меню» → «Основные настройки» → «Дата / время» → «Время»

- С помощью этой функции Вы настраиваете текущее время. Все функции регулирования, которые содержат время, относятся к настроенному текущему времени.

### 5.1.8 Переход на летнее время

«Меню» → «Основные настройки» → «Дата / время» → «Летнее»

- С помощью этой функции Вы можете настроить, переходит ли регулятор на летнее время автоматически или Вы желаете переходить на летнее время вручную.

- «Авто»: регулятор переходит на летнее время автоматически.
- «Выкл»: Вы должны вручную переходить на летнее время.



### Указание

Летнее время означает центральноевропейское летнее время: начало = последнее воскресенье марта, конец = последнее воскресенье октября.

### 5.1.9 Настройка контрастности дисплея

«Меню» → «Основные настройки» → «Дисплей» → «Контраст дисплея»

- Контрастность дисплея Вы можете настроить согласно окружающей яркости так, чтобы дисплей хорошо читался.

### 5.1.10 Настройка смещения температуры воздуха в помещении (Сдвиг темп.помещ.)

«Меню» → «Основные настройки» → «Смещение» → «Темп. помещения»

- В регулятор установлен термометр для измерения температуры воздуха в помещении. Если в том же помещении у Вас установлен другой термометр и Вы желаете сравнивать значения друг с другом, тогда значения температуры могут постоянно отличаться друг от друга.

#### Пример

Комнатный термометр постоянно показывает значение температуры, которое на один градус выше текущего значения температуры воздуха в помещении на дисплее регулятора. С помощью функции «Темп. помещения» Вы можете компенсировать отклонение температуры на дисплее регулятора путём настройки корректировочного значения +1 К (1 К соответствует 1 °С). К (Кельвин) - это единица измерения разницы температуры. Ввод корректировочного значения влияет на управление по температуре воздуха в помещении.

### 5.1.11 Сброс на заводские настройки

Вы можете сбросить настройки раздела «Врем. программы» или «Всё» на заводские.

#### Врем. программы

«Меню» → «Основные настройки» → «Заводские настройки» → «Временные программы»

- Выбрав «Врем. программы», Вы сбрасываете на заводские настройки все настройки, которые Вы приняли в функции «Временные программы». Все

остальные настройки, которые также содержат время, например, «Дата / время», остаются нетронутыми.

Во время сброса регулятором настроек временных программ на заводские, на дисплее появляется надпись «производится». Затем на дисплее появляется основная маска.

### Всё



#### Осторожно!

#### Опасность функционального нарушения!

Функция «Всё» сбрасывает все настройки на заводские, в том числе те настройки, которые предпринял специалист. Может случиться так, что после этого система отопления будет более неработоспособна.

- ▶ Предоставьте сброс всех настроек на заводские специалисту.

«Меню» → «Основные настройки» → «Заводские настройки» → «Всё»

- Во время сброса регулятором настроек на заводские, на дисплее появляется надпись «производится». Затем на дисплее появляется помощник запуска, пользоваться которым допускается только специалисту.

### 5.1.12 Уровень специалиста

Этот уровень предназначен для специалиста и поэтому он защищён кодом доступа. На этом уровне управления специалист может предпринять необходимые настройки.

## 5.2 Режимы эксплуатации

С помощью правой клавиши выбора «Режим» Вы можете напрямую настроить режим эксплуатации.

Указание пути в начале описаний режима эксплуатации показывает, как Вы можете перейти к этому режиму эксплуатации по структуре меню.

## 5 Функции управления и индикации

### 5.2.1 Режимы эксплуатации для отопительного контура

#### 5.2.1.1 Автоматический режим

«Режим работы» → «Режим Авто»

- В рамках автоматического режима управление отопительным контуром происходит согласно настроенной желаемой температуре и настроенным временным окнам.

В пределах временных окон регулятор поддерживает температуру воздуха в помещении на уровне настроенной желаемой температуры «День» (Режим День).

Вне временных окон регулятор поддерживает температуру воздуха в помещении на уровне настроенной желаемой температуры «Ночь» (Режим Ночь).

#### 5.2.1.2 Дневной режим

«Режим работы» → «Режим День»

- В рамках режима эксплуатации «Режим День» регулирование отопительного контура происходит по настроенному значению желаемой температуры «День» без учёта временных окон.

#### 5.2.1.3 Ночной режим

«Режим работы» → «Режим Ночь»

- В рамках режима эксплуатации «Режим Ночь» регулирование отопительного контура происходит по настроенному значению желаемой температуры «Ночь» без учёта временных окон.

#### 5.2.1.4 Система выключена, защита от замерзания активна

«Режим работы» → «Система ВЫКЛ»

- Функция отопления выключена. Функция защиты от замерзания активирована.

## 5.3 Особые режимы эксплуатации

Особые режимы эксплуатации Вы можете активировать непосредственно из любого режима эксплуатации с помощью правой клавиши выбора «Режим».

Указание пути в начале описания особого режима эксплуатации показывает, как Вы можете перейти к этому особому режиму эксплуатации по структуре меню.

### 5.3.1 Режим Вечеринка

«Режим работы» → «Режим Вечеринка»

- Если Вы желаете временно включить отопительный контур, например, на время вечеринки, тогда активируйте особый режим эксплуатации «Режим Вечеринка».

Таким образом, на небольшие промежутки времени Вам не требуется изменять настройки в системе отопления. В рамках этого особого режима эксплуатации регулирование температуры воздуха в помещении происходит по настроенной желаемой температуре «День» и в соответствии с настроенными временными окнами.

Если на дисплее указано «Вечеринка активен», тогда Вы можете настроить желаемую температуру «День» для отопительного контура с помощью вращающейся кнопки.

Этот особый режим эксплуатации деактивируется, когда достигнуто следующее временное окно или если Вы прерываете его раньше. После этого система отопления снова работает в предварительно настроенном режиме эксплуатации.



## 6 Экономия энергии

### 6.1 Регулирование температуры воздуха в помещении

Обычно нет необходимости отапливать спальню или редко используемые помещения до 20 °С.

- ▶ Адаптируйте температуру воздуха в помещении в соответствии с назначением конкретного помещения.
- ▶ Отрегулируйте желаемую температуру воздуха в помещении лишь на такую величину, чтобы её было едва достаточно для обеспечения Вам чувства комфорта.



#### Указание

Каждый следующий градус температуры воздуха в помещении выше этого значения вызывает увеличение расхода энергии примерно на 6 %.

### 6.2 Понижение температуры воздуха в помещении

Проще и надёжнее всего снизить температуру Вы можете при помощи устройств регулирования с индивидуально выбираемыми временными программами.

Если Вы понизите температуру воздуха в помещении более чем на 5 °С, тогда Вы не сэкономите дополнительную энергию, так как в этом случае для каждого следующего периода отопления в обычном режиме требовалась бы повышенная мощность нагрева. Ещё большее снижение температуры оправдано только в случае длительного отсутствия, например, в период отпуска.

- ▶ Снижайте температуру воздуха в помещении в периоды Вашего ночного отдыха и отсутствия.
- ▶ Настройте температуру воздуха в помещении для периодов снижения температуры на более низкое значение, чем для периодов отопления в обычном режиме.
- ▶ В случае длительного отсутствия настройте температуру с помощью функции «Дни Вне дома настроить».

### 6.3 Равномерное отопление

Если Вы отапливаете лишь одно помещение или только отдельные помещения Вашего жилища, тогда через стены, двери, окна, потолок и пол неконтролируемо также отапливаются соседние помещения. Мощности радиаторов отапливаемых помещений недостаточно для такого характера эксплуатации. В результате этого отапливаемые помещения невозможно достаточно разогреть (тот же эффект возникает если между отапливаемым и неотапливаемым помещениями остаются открыты двери).

- ▶ Отапливайте все помещения Вашего жилища равномерно и в соответствии с их использованием.

### 6.4 Использование термостатических вентилей и погодозависимых регуляторов или комнатных регуляторов температуры

Термостатические вентили на всех радиаторах точно поддерживают однажды настроенную температуру воздуха в помещении. Если температура воздуха в помещении возрастает выше настроенного на головке датчика значения, тогда термостатический вентиль автоматически закрывается, при снижении ниже настроенного значения он снова открывается.

Исключение: термостатические вентили на радиаторах в помещении, в котором смонтирован регулятор, должны быть полностью открыты. В этом случае радиаторы регулируются через регулятор и таким образом поддерживается настроенная температура воздуха в помещении.

- ▶ Адаптируйте температуру воздуха в помещении к Вашим индивидуальными потребностями с помощью термостатических вентилей. С помощью термостатических вентилей и погодозависимого регулятора или комнатного регулятора температуры Вы достигаете экономичного характера эксплуатации Вашей системы отопления.

### 6.5 Не загромождайте регуляторы

Регулятор должен иметь возможность беспрепятственно регистрировать температуру циркулирующего в помещении воздуха. Загороженные термостатические вентили могут быть оснащены выносными датчиками, благодаря чему их функционирование не нарушится.

- ▶ Не загромождайте Ваш регулятор мебелью, шторами или другими предметами.

### 7 Техническое обслуживание и устранение неполадок

#### 7.1 Чистка регулятора

1. Очищайте корпус регулятора влажной салфеткой.
2. Не используйте абразивные или чистящие средства, которые могут повредить элементы управления или дисплей.

#### 7.2 Устранение и распознавание неполадок

Неполадка	Причина	Устранение неисправности
Дисплей тёмный	Неисправность прибора	– Выключите сетевой выключатель на теплогенераторе прим. на 1 минуту и снова включите его – Если неисправность всё ещё присутствует, тогда известите специалиста
С помощью вращающейся кнопки невозможно добиться изменений индикации		
С помощью клавиш выбора невозможно добиться изменений индикации		

Таблица 7.1: Устранение и распознавание неполадок

## 8 Вывод из эксплуатации

### 8.1 Замена регулятора

Если регулятор системы отопления требуется заменить, то необходимо вывести систему отопления из эксплуатации.

Поручите выполнение работ специалисту.

### 8.2 Переработка и утилизация

Регулятор и соответствующая транспортировочная упаковка состоят по большей части из материалов, поддающихся вторичной переработке.

#### Прибор



Если Ваш прибор фирмы Vaillant отмечен таким знаком, то по истечении срока пользования его не допускается выбрасывать вместе с бытовыми отходами.

- ▶ В таком случае обеспечьте, чтобы Ваш прибор фирмы Vaillant, а также возможно имеющиеся принадлежности были подвергнуты надлежащей утилизации по истечении срока пользования.

Поскольку этот прибор фирмы Vaillant не попадает под действие закона о запуске в обращение, возврате и экологичной утилизации электрических и электронных устройств (закон об электрических и электронных устройствах ElektroG), бесплатная утилизация в общественных местах сбора не предусмотрена.

#### Упаковка

Утилизацию транспортировочной упаковки предоставьте специализированному предприятию, производившему монтаж.

### 9 Гарантия и сервисная служба

#### 9.1 Гарантия

##### Гарантия завода-изготовителя. Беларусь, Молдова.

Действительно для: Беларусь

- Гарантия предоставляется на оговоренные в инструкции для каждого конкретного прибора технические характеристики.
- Срок гарантии завода-изготовителя:
  - 12 месяцев со дня ввода оборудования в эксплуатацию, но не более 18 месяцев со дня покупки товара;
  - при условии подписания сервисного договора между Пользователем и сервис-партнером по окончании первого года гарантии
  - 24 месяца со дня ввода оборудования в эксплуатацию, но не более 30 месяцев со дня покупки товара; при обязательном соблюдении следующих условий:
    - оборудование куплено у официальных поставщиков Vaillant в стране, где будет осуществляться установка оборудования;
    - ввод в эксплуатацию и обслуживание оборудования проводится уполномоченными Vaillant организациями, имеющими действующие местные разрешения и лицензии (охрана труда, газовая служба, пожарная безопасность и т.д.);
    - были соблюдены все предписания, описанные в технической документации Vaillant для конкретного прибора.
- Выполнение гарантийных обязательств, предусмотренных действующим законодательством той местности, где был приобретен аппарат производства фирмы Vaillant, осуществляют сервисные организации, уполномоченные Vaillant, или фирменный сервис Vaillant, имеющие действующие местные разрешения и лицензии (охрана труда, газовая служба, пожарная безопасность и т.д.).
- Гарантийный срок на замененные после истечения гарантийного срока узлы, агрегаты и запасные части составляет 6 месяцев. В результате ремонта или замены узлов и агрегатов гарантийный срок на изделие в целом не обновляется.
- Гарантийные требования удовлетворяются путем ремонта или замены изделия по решению уполномоченной Vaillant организации.
- Узлы и агрегаты, которые были заменены на исправные, являются собственностью Vaillant и передаются уполномоченной организации.
- Обязательно применение оригинальных принадлежностей (трубы для подвода воздуха и/или отвода продуктов сгорания, регуляторы, и т.д.), запасных частей;

- Претензии на удовлетворение гарантийных обязательств не принимаются, если:
  - сделаны самостоятельно, или неуполномоченными особами, изменения в оборудовании, подводе газа, приточного воздуха, воды и электроэнергии, вентиляции, на дымоходах, строительные изменения в зоне установки оборудования;
  - оборудование было повреждено при транспортировке или ненадлежащем хранении;
  - при несоблюдении инструкции по правилам монтажа, и эксплуатации оборудования;
  - работа осуществляется при давлении воды свыше 10 бар (для водонагревателей);
  - параметры напряжения электросети не соответствуют местным нормам;
  - ущерб вызван несоблюдением государственных технических стандартов и норм;
  - ущерб вызван попаданием инородных предметов в элементы оборудования;
  - применяются неоригинальные принадлежности и/или запасные части.
- Уполномоченные организации осуществляют безвозмездный ремонт, если возникшие недостатки не вызваны причинами, указанными в пункте 7, и делают соответствующие записи в гарантийном талоне.

##### Гарантия производителя

Действительно для: Россия

Действующие условия гарантии завода-изготовителя Вы найдёте в приложенном к Вашему аппарату паспорте изделия.

#### 9.2 Сервисная служба

##### Сервисная служба

Действительно для: Беларусь

Бесплатная информационная телефонная линия по Украине

8 800 50 142 60

##### Гарантийное и сервисное обслуживание

Действительно для: Россия

Актуальную информацию по организациям, осуществляющим гарантийное и сервисное обслуживание продукции Vaillant, Вы можете получить по телефону "горячей линии" и по телефону представительства фирмы Vaillant, указанным на обратной стороне обложки инструкции. Смотрите также информацию на Интернет-сайте.

## 10 Технические характеристики

### 10.1 Регулятор 'calorMATIC'

Название	Значение
Рабочее напряжение $U_{\text{max}}$	24 В
Потребляемый ток	< 50 мА
Сечение соединительных проводов	0,75 ... 1,5 мм <sup>2</sup>
Тип защиты	IP 20
Класс защиты	III
Максимально допустимая температура окружающего воздуха	50 °С
Высота	97 мм
Ширина	147 мм
Глубина	50 мм

Таблица 10.1: Регулятор 'calorMATIC'

## 11 Список терминов

### 11 Список терминов

#### 11.1 Уровень выбора

Через уровень выбора Вы попадаете на следующий уровень структуры меню или к настройкам, которые Вы можете изменить.

#### 11.2 Режим эксплуатации

С помощью режимов эксплуатации Вы определяете, как система отопления регулируется, например, в автоматическом режиме или вручную.

#### 11.3 Уровень настроек

Через уровень настроек Вы можете выбирать и изменять значения.

#### 11.4 Сообщение об ошибке

Сообщение об ошибке показывает Вам, что система отопления сообщила регулятору об ошибке.

#### 11.5 Отопительный контур

Отопительный контур представляет собой замкнутую циркуляционную систему трубопроводов и потребителей тепла (например, радиаторов). Разогретая вода из отопительного аппарата поступает в отопительный контур и возвращается снова в отопительный аппарат в виде остывшей воды.

#### 11.6 Система отопления

Система отопления отапливает жилище. Обычно система отопления обладает минимум одним отопительным контуром.

#### 11.7 Ночная температура

Ночная температура - это температура, до которой регулятор позволяет снизиться температуре воздуха в помещении вне настроенных временных окон (Режим Ночь).

#### 11.8 Температура воздуха в помещении

Температура воздуха в помещении - это действительная измеренная температура воздуха в жилище.

#### 11.9 Дневн. темп-ра

Дневная температура - это желаемая температура «День», до которой Вы желаете разогревать воздух в жилище (Режим День).

#### 11.10 Тип защиты

Тип защиты говорит о пригодности электрических приборов для различных окружающих условий и дополнительно о защите людей от потенциальной опасности при их использовании.

#### 11.11 Класс защиты

Класс защиты служит для классификации и маркировки электрических приборов в зависимости от реализованных мер безопасности по недопущению поражения электрическим током.

#### 11.12 Сообщение о состоянии

Сообщение о состоянии появляется если Вы активировали особый режим эксплуатации. Оно отображается до тех пор, пока активен особый режим эксплуатации.

#### 11.13 Термостатический вентиль

Термостатические вентили монтируются на радиаторах и регулируют температуру воздуха в помещении по настроенному значению. Если температура воздуха в помещении возрастает выше предварительно настроенного значения, тогда термостатический вентиль снижает расход воды в системе отопления. Если температура воздуха в помещении снижается ниже настроенного значения, тогда термостатический вентиль открывается, расход воды в системе отопления увеличивается и температура воздуха в помещении снова возрастает.

### **11.14 Температура теплоносителя в подающей линии**

Теплогенератор разогревает воду, которая прокачивается через систему отопления. Температура теплоносителя в подающей линии - это температура воды, которая после нагревания направляется в систему отопления.

### **11.15 Временное окно**

Временное окно - это предварительно настроенный временной интервал. В течение этого временного интервала теплогенератор включён.

### **11.16 Временная программа**

С помощью временных программ Вы можете управлять Вашей системой отопления так, чтобы отопление было доступно в течение настроенных временных окон и согласно настроенной желаемой температуре.

### **11.17 Уровень доступа для эксплуатирующей стороны**

Уровень доступа содержит все функции, которые эксплуатирующая сторона может изменять самостоятельно.

### **11.18 Уровень доступа для специалиста**

Уровень доступа содержит дополнительные функции для специалиста, которые не допускаются изменять без специальных знаний. Этот уровень доступа предназначен для специалиста и поэтому он защищён кодом доступа.

## Указатель

<b>А</b>		Желаемые темп-ры	
Автоматический режим .....	24	Настроить .....	19
Артикул		Отопительный контур .....	19
Считать .....	19	<b>З</b>	
<b>Б</b>		Заводские настройки	
Блок		Всё сбросить .....	23
Отличающиеся периоды .....	21	Сбросить на .....	23
<b>В</b>		<b>И</b>	
Врем. программы		Индикация	
Быстро настроить .....	21	Артикул .....	8, 19
Настроить .....	20	Врем. программы .....	22
Сброс на заводские настройки .....	23	Серийный номер .....	8, 19
Временная программа .....	31	Информация	
Временное окно .....	31	Считать .....	19
Временные окна для блоков		Использование по назначению .....	7
Настроить .....	21	<b>К</b>	
Временные окна для дней и блоков .....	21	Класс защиты .....	30
Временные окна для каждого дня отдельно		Контраст дисплея	
Настроить .....	21	Настроить .....	23
Временные окна одного дня		Концепция управления .....	11
Настроить .....	21	<b>Л</b>	
Время		Летнее время	
Настроить .....	22	Перейти на .....	22
Всё		<b>М</b>	
Сброс на заводские настройки .....	23	Маркировка CE .....	7
<b>Г</b>		Монтаж	
Гарантия производителя .....	28	Только специалистом .....	6
<b>Д</b>		<b>Н</b>	
Дата		Настроить	
Изменить .....	12	Дата .....	22
Настроить .....	22	Настройка	
Действительность		Временные окна для блоков .....	21
Руководство .....	5	Временные окна для дней и блоков .....	21
Дневн. темп-ра .....	30	Временные окна для каждого дня отдельно .....	21
Дневной режим .....	24	Временные окна одного дня .....	21
Дни Вне дома		Время .....	22
Планировать .....	22	Сдвиг темп.помещ. ....	23
Документация		Неполадки	
Совместно действующая .....	5	Распознать .....	26
<b>Ж</b>		Устранить .....	26
«Желаемая температура День»		Нормальное время	
Изменить .....	12	Перейти на .....	22
		Ночная температура .....	30
		Ночной режим .....	24



<b>О</b>		Температура теплоносителя в подающей линии ..... 31
Обзор		Термостатический вентиль ..... 30
Табличный..... 16		Тип защиты ..... 30
Основная маска ..... 10		<b>У</b>
Особенности изделия..... 8		Уровень выбора ..... 11, 30
Особые режимы эксплуатации ..... 24		Уровень доступа
Режим Вечеринка..... 24		Специалист..... 10, 31
Отопительный контур..... 30		Эксплуатирующая сторона ..... 10, 31
Желаемые темп-ры ..... 19		Уровень настроек ..... 11, 30
Очистить		Уровень специалиста ..... 23
Регулятор..... 26		Уровень управления..... 10
		Уровни управления..... 10
<b>П</b>		<b>Ф</b>
Планирование		Функции управления и индикации ..... 19–24
Дни Вне дома ..... 22		Функциональное нарушение
Повреждение в результате замерзания		Избегать..... 6
Отключить..... 6		Функция защиты от замерзания (Мороз.защ.) ..... 9
Температура..... 6		Функция программной клавиши..... 11
Пример управления..... 12		Функция регулирования ..... 8
<b>Р</b>		<b>Э</b>
Регулятор		Экономия энергии..... 25
Очистить ..... 26		<b>Я</b>
Режимы эксплуатации ..... 11, 23, 30		Язык
Автоматический режим ..... 24		Выбрать ..... 22
Обзор ..... 17		Настроить ..... 22
<b>С</b>		
Сброс		
На заводские настройки ..... 23		
Сдвиг темп.помещ.		
Настроить ..... 23		
Серийный номер		
Считать ..... 19		
Серийный номер и артикул		
Считать ..... 19		
Символы		
Отопительный контур ..... 10		
Система ВЫКЛ..... 24		
Система отопления ..... 8		
Собственные настройки ..... 16		
Сообщение об ошибке ..... 30		
Сообщения о состоянии..... 30		
Структура меню		
Обзор ..... 14		
Схема управления ..... 10		
<b>Т</b>		
Температура воздуха в помещении..... 30		
Настроить смещение ..... 23		







0020131935\_00

**Представительства Vaillant GmbH в России**

123423 Москва ■ ул. Народного Ополчения, дом 34  
Тел. +7 495 788 45 44 ■ Факс +7 495 788 45 65  
Сервисная служба +7 8 80 03 33 45 44 (для жителей Москвы и МО)  
info@vaillant.ru ■ www.vaillant.ru

**Представительства Vaillant GmbH в России**

197022 Санкт-Петербург ■ наб. реки Карповки, д. 7  
Тел. +7 812 703 00 28 ■ Факс +7 812 703 00 29  
info@vaillant.ru ■ www.vaillant.ru

**Представительства Vaillant GmbH в России**

410004 Саратов ■ ул. Чернышевского, д. 60/62А, офис 702  
Тел. +7 84 52 29 31 96 ■ Факс +7 84 52 29 47 43  
info@vaillant.ru ■ www.vaillant.ru

**Представительства Vaillant GmbH в России**

344064 Ростов-на-Дону ■ ул. Вавилова, д. 62 в, 5 эт, оф. 508-509  
Тел. +7 863 218 13 01 ■ Факс +7 863 300 78 17  
Факс +7 863 300 78 19  
info@vaillant.ru ■ www.vaillant.ru

**Представительства Vaillant GmbH в России**

620100 Екатеринбург ■ Восточная, 45  
Тел. +7 343 382 08 38 ■ Техническая поддержка +7 495 921 45 44 (круглосуточно)  
info@vaillant.ru ■ www.vaillant.ru

**Бюро Vaillant в Минске**

Тел/факс +375 17 278 83 46  
vaillant.belarus@gmail.com ■ www.vaillant.by