

ГАРАНТИЯ НА ИЗДЕЛИЕ

Настоящая гарантия дает право на бесплатный ремонт изделия или его частей в течение гарантийного срока в соответствии с действующим законодательством.

Модель _____

Дата продажи _____

Срок гарантии _____ 2 года _____

Подпись продавца _____

М.П.

ВЫПОЛНЕНИЕ ГАРАНТИЙНЫХ РАБОТ

Дата	Организация-исполнитель	№ гарантийного акта	Фамилия мастера

АДРЕСА СЕРВИСНЫХ ЦЕНТРОВ:

В Москве:
Гидросервис Интернешнл
(495)135-9009, 135-9797



СЕРВОПРИВОД УММ 11

ИНСТРУКЦИЯ ПО МОНТАЖУ И ЭКСПЛУАТАЦИИ

UMM11 RU 240807-1

Unitherm Haustechnik GmbH

Berliner Chaussee 2, D-15749 Mittenwalde,
Fon: +49(0)33764 25 040, Fax: +49(0)33764 25 041
Internet: www.unitherm-haustechnik.de

Бюро в Москве: 119 991 Москва, ул. Бардина 6, офис 29,
тел. +7 495 135 9896, факс +7 495 135 9852
Интернет: www.unitherm.ru

Общее

Сервопривод серии UMM 11 компактен, универсален в своем применении и прост в управлении. Он имеет крутящий момент 6 Нм. В комплект поставки входят все необходимые монтажные принадлежности для монтажа сервопривода UMM 11 на смесители насосных групп Uni-Block M3F/32-100 и Uni-Block M4F/32-100. Сервопривод может управляться любой подходящей автоматикой с трехпозиционным сигналом 230 В или 24 В, 50 Гц.

Описание

Сервопривод (D) переводит смеситель (A) в необходимое положение, задаваемое регулятором отопления. В автоматическом режиме (g, AUTO) регулировочная ручка сервопривода (F) должна вращаться вместе со смесителем.

Типовые гидравлические схемы

Схема 1



Схема 2



Схема 3

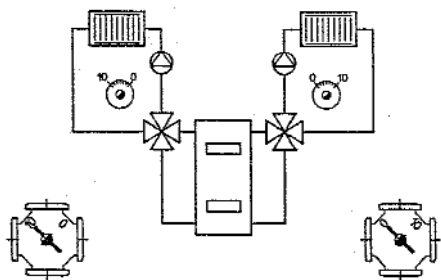

Угол поворота ограничен 90°. При достижении крайнего положения мотор отключается от электричества и не находится, таким образом, под напряжением. При необходимости (неисправность, проверка) можно перевести сервопривод (D) из автоматического режима (AUTO) в ручной режим (MAN) при помощи переключателя режимов работы (g). При этом происходит разблокировка механизма и смеситель (A) можно перевести в любое желаемое положение при помощи регулировочной ручки сервопривода (F). Положение смесителя отображается на шкале смесителя (G), легко адаптируемой к любой конфигурации отопительной системы.

Схема 4

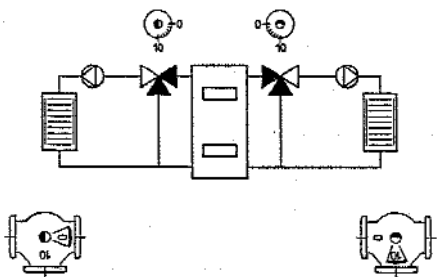
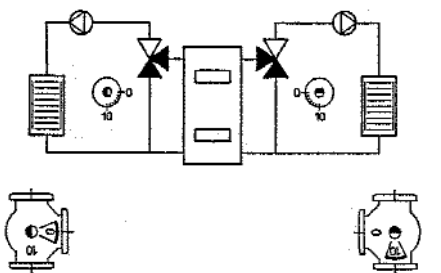

Схема 5



Схема 6

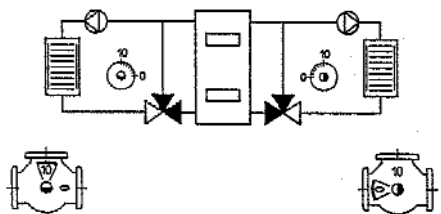

Схема 7

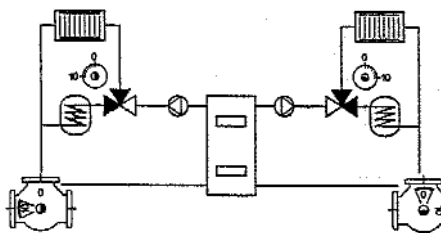

Заводская поставка

В заводской поставке сервопривод (D) переведен в среднее положение (45°). Переключатель режимов работы (g) переведен в положение AUTO. К сервоприводу (D) подсоединен трехжильный электрокабель длиной 1,5 м

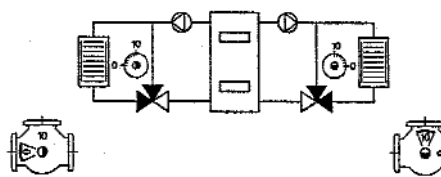
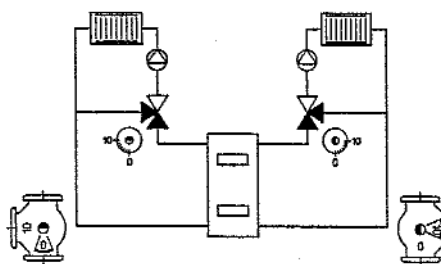
Монтаж

1. Открутить регулировочную ручку (a) от смесителя (A). Насечка (e), расположенная на вале смесителя (b) указывает в направлении внутренней гарнитуры смесителя.
2. Адаптировать шкалу смесителя (d) к положению смесителя (A) в соответствии с Типовыми схемами 1-7 на соседней странице. Для адаптации снять предохранительное кольцо (c) с вала смесителя (b), повернуть шкалу смесителя (d) и закрепить предохранительное кольцо (c) на место.
3. Повернуть вал смесителя (b) в среднее положение 45°.
4. Вкрутить резьбовые монтажные штыри (B) в соответствующие отверстия (f) на смесителе (A).
5. Надеть соединительную муфту (C) на вал смесителя (b), стрелка должна указывать в направлении насечки (e). Красная стрелка на муфте – для 4-ходового смесителя, белая стрелка – для 3-ходового.
6. Надеть сервопривод (D) на соединительную муфту (C), при этом следить, чтобы монтажные штыри (B) попали в прорезы на корпусе сервопривода.
7. Снять регулировочную ручку (F) с вала сервопривода (H).
8. Прикрутить сервопривод (D) к смесителю (A) при помощи винта (E).
9. Надеть регулировочную ручку (F) на вал сервопривода (H).

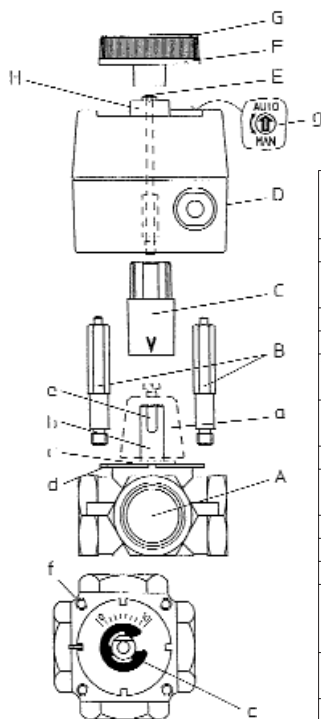

a	регулировочная ручка для ручного управления смесителем
b	вал смесителя
c	предохранительное кольцо
d	шкала смесителя
e	насечка
f	отверстия для монтажа штырей
g	переключатель режимов работы
A	смеситель
B	резьбовые монтажные штыри
C	соединительная муфта
D	сервопривод
E	винт
F	регулировочная ручка для ручного управления сервоприводом
G	указатель направления поворота
H	вал сервопривода

10. Повернуть указатель направления поворота (G) на регулировочной ручке (F) таким образом, чтобы стрелка показывала на шкале (d) положение смесителя.

11. При помощи отвертки перевести переключатель режимов работы (g) на сервоприводе (D) из автоматического режима (AUTO) в ручной режим (MAN). Вручную перевести смеситель (A) из одного крайнего положения в другое (угол 90°) при помощи регулировочной ручки (F). Смеситель должен поворачиваться легко, плавно, без усилий.

12. Перевести смеситель в среднее положение при помощи регулировочной ручки и перевести переключатель режимов работы (g) в автоматический режим (AUTO).

13. Выполнить электроподключение сервопривода (D).

Предписания по электробезопасности

Соблюдайте при монтаже ПУЭ/ ПТЭ и местные предписания организаций по электроснабжению. Монтаж и обслуживание электрооборудования может выполнять только специалист фирмы, имеющей лицензию на проведение данных работ. При некачественном монтаже возникает опасность для жизни и здоровья пользователя!

Электроподключение

Электроподключение осуществляется к сети переменного тока 230В~/50Гц в соответствии с рисунком.

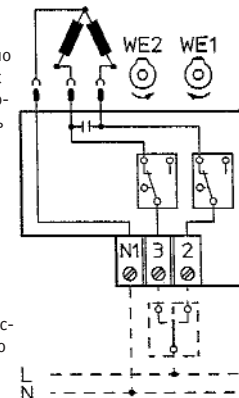

N1	синий	N (ноль)
3	черный	поворот по часовой стрелке
2	коричневый	поворот против часовой стрелки

Технические характеристики

Тип		UMM 11/6-130
Артикул		230 111
Макс. крутящий момент	Нм	6
Время/ угол поворота	сек/град	130/90
Изменение угла поворота		нет
Электроподключение*	В	~230
	Гц	50-60
	ВА	3,5
Тип регулирования		трехпозиционный
Температура окруж. среды	°C	0...50
Вид защиты		IP 43
Режим работы		S4**
Продолжительность включения в общем рабочем цикле		50% ED (ПВ)
Максимальное кол-во включений в час		1200
*По запросу возможна поставка сервопривода с трехпозиционным регулированием 24В, а также с пропорциональным регулированием 0-10В		
**Повторно-кратковременный режим с частым пуском		