



# TOSOT

Настенный блок  
мультизональной системы

Спасибо, что приобрели кондиционер TOSOT. Пожалуйста, внимательно прочитайте данную инструкцию и сохраните ее для справочной информации

**ПРЕДСТАВЛЕННОЕ ОБОРУДОВАНИЕ ИМЕЕТ НЕОБХОДИМУЮ ДОКУМЕНТАЦИЮ, ПОДТВЕРЖДАЮЩУЮ ЕГО СООТВЕТСТВИЕ ТРЕБОВАНИЯМ НОРМАТИВНЫХ ДОКУМЕНТОВ.**

**РАБОТЫ ПО МОНТАЖУ ОБОРУДОВАНИЯ ДОЛЖНЫ ВЫПОЛНЯТЬСЯ В СООТВЕТСТВИИ С ТРЕБОВАНИЯМИ ДЕЙСТВУЮЩИХ НОРМАТИВНО-ТЕХНИЧЕСКИХ ДОКУМЕНТОВ.**

**ТЕХНИЧЕСКИЕ ХАРАКТЕРИСТИКИ ОБОРУДОВАНИЯ, А ТАКЖЕ ПРАВИЛА И УСЛОВИЯ ЭФФЕКТИВНОГО И БЕЗОПАСНОГО ИСПОЛЬЗОВАНИЯ ПРЕДСТАВЛЕННОГО ОБОРУДОВАНИЯ ОПРЕДЕЛЯЮТСЯ ТЕХНИЧЕСКОЙ ДОКУМЕНТАЦИЕЙ, ПРИЛАГАЕМОЙ К ОБОРУДОВАНИЮ.**

**ИЗГОТОВИТЕЛЬ ОСТАВЛЯЕТ ЗА СОБОЙ ПРАВО НА ВНЕСЕНИЕ ИЗМЕНЕНИЙ В ТЕХНИЧЕСКИЕ ХАРАКТЕРИСТИКИ, ВНЕШНИЙ ВИД И ПОТРЕБИТЕЛЬСКИЕ СВОЙСТВА ОБОРУДОВАНИЯ БЕЗ ПРЕДВАРИТЕЛЬНОГО УВЕДОМЛЕНИЯ.**

**КЛАСС ЭНЕРГЕТИЧЕСКОЙ ЭФФЕКТИВНОСТИ ОПРЕДЕЛЕН В СООТВЕТСТВИИ С ПРИКАЗОМ МИНИСТЕРСТВА ПРОМЫШЛЕННОСТИ И ТОРГОВЛИ РФ №357 ОТ 29.04.2010 Г.**

**ИНФОРМАЦИЯ ОБ ИЗГОТОВИТЕЛЕ ОБОРУДОВАНИЯ СОДЕРЖИТСЯ В СЕРТИФИКАТЕ ИЛИ ДЕКЛАРАЦИИ СООТВЕТСТВИЯ**

## Содержание

Меры предосторожности	3
Спецификация	5
Габаритные и установочные размеры	6
Установка блока	8
Подключение фреонопровода	9
Описание переключателя DIP-S7	10
Переключатель адресации DIP	11
После завершения монтажных работ	12
Управление кондиционером при помощи проводного пульта управления	13
Управление кондиционером при помощи инфракрасного пульта управления	17
Электрические схемы и подключение	20
Регламент технического обслуживания	21
Для заметок	22

## Меры предосторожности

ЧТОБЫ ИЗБЕЖАТЬ ПОЛУЧЕНИЯ ТРАВМ И НАНЕСЕНИЯ УЩЕРБА СЕБЕ, ДРУГИМ ЛЮДЯМ И ИМУЩЕСТВУ, ВНИМАТЕЛЬНО ПРОЧТИТЕ И СОБЛЮДАЙТЕ СЛЕДУЮЩИЕ ИНСТРУКЦИИ.

ДАННОЕ ОБОРУДОВАНИЕ НЕ ПРЕДНАЗНАЧЕНО ДЛЯ ИСПОЛЬЗОВАНИЯ МАЛЕНЬКИМИ ДЕТЬМИ И ЛЮДЬМИ С ОГРАНИЧЕННОЙ ПОДВИЖНОСТЬЮ, НАХОДЯЩИМИСЯ БЕЗ НАДЛЕЖАЩЕГО ПРИСМОТРА.

### При установке

Монтаж, перемещение и ремонт данного оборудования должны проводиться специалистами, имеющими соответствующую подготовку и квалификацию для выполнения данных видов работ. Неправильное выполнение монтажа, демонтажа, перемещение и ремонта оборудования может привести к возгоранию, поражению электротоком, нанесению травмы или ущерба, вследствие падения оборудования, утечки жидкости и т.п.

Поверхность, на которую устанавливается и крепится оборудование, а также крепление оборудования должно быть рассчитано на вес оборудования.

Используйте питающие и сигнальные кабели необходимого сечения согласно спецификации оборудования, требованиям инструкции, а также государственным правилам и стандартам. Не используйте удлинители или промежуточные соединения в питающем кабеле. Не подключайте несколько единиц оборудования к одному источнику питания. Не модернизируйте питающий кабель. Если произошло повреждение питающего кабеля или вилки, необходимо обратиться в сервисную службу для замены.

Предохранитель или автомат токовой защиты должен соответствовать мощности оборудования. Оборудование должно иметь надежное заземление. Неправильное заземление может привести к поражению электрическим током. Источник питания должен иметь защиту от утечки тока. Отсутствие защиты от утечки тока может привести к поражению электротоком.

Не включайте питание до завершения работ по монтажу. Не устанавливайте и не используйте оборудование в помещениях с потенциально взрывоопасной атмосферой. Применение или хранение горючих материалов, жидкостей или газов возле оборудования может привести к возгоранию.

Убедитесь в правильности установки и подсоединения дренажного трубопровода. Неправильное подсоединение может привести к протечке и нанесению ущерба имуществу.

Не устанавливайте оборудование над компьютерами, оргтехникой и другим электрооборудованием. В случае протечки конденсата это оборудование может выйти из строя.

### Во время эксплуатации

Перед включением проверьте правильность установки воздушного фильтра. Если оборудование не эксплуатировалось длительное время, рекомендуется перед началом эксплуатации почистить фильтр.

Не включайте и не выключайте оборудование посредством включения или выключения вилки из розетки. Используйте для этого кнопку включения и выключения пульта дистанционного управления.

Не тяните за питающий кабель при отключении вилки из розетки. Это может привести к повреждению кабеля, короткому замыканию или поражению электротоком.

Не используйте оборудование не по назначению. Данное оборудование не предназначено для хранения точных измерительных приборов, продуктов питания, животных, растений или предметов искусства т.к. это может привести к их порче.

Не стойте под струей холодного воздуха. Это может повредить вашему здоровью. Оберегайте домашних животных и растения от длительного воздействия воздушного потока, так как это вредно для их здоровья.

Не суйте руки и другие части тела, а также посторонние предметы в отверстия для забора и подачи воздуха. Лопастей вентилятора вращаются с большой скоростью и попавший в них предмет может нанести травму или вывести из строя оборудование. Внимательно присматривайте за маленькими детьми, и следите, чтоб они не играли рядом с оборудованием.

При появлении каких либо признаков неисправности (запаха гари, повышенный шум и т.п.) сразу же выключите оборудование и отключите от источника питания. Использование оборудования с признаками неисправности может привести к возгоранию, поломке и т.п. При появлении признаков неисправности необходимо обратиться в сервисный центр.

Не эксплуатируйте оборудование длительное время в условиях высокой влажности. При работе оборудования в таких условиях существует вероятность образования избыточного количества конденсата, который может протечь и нанести ущерб имуществу.

При использовании оборудования в одном помещении с печкой или другими нагревательными приборами проветривайте помещение и не направляйте воздушный поток прямо на них.

Не устанавливайте компьютеры, оргтехнику и другие электроприборы непосредственно под оборудованием. В случае протечки конденсата эти электроприборы могут выйти из строя.

Если предполагается не использовать оборудование в течение длительного времени, отсоедините вилку кабеля электропитания от розетки или выключите автомат токовой защиты, а также вытащите батарейки из беспроводного пульта управления.

Не подвергайте оборудование и пульт управления воздействию влаги или жидкости.

## При обслуживании

Не прикасайтесь к выключателям мокрыми руками. Это может привести к поражению электротоком.

Перед чистой или обслуживанием отключите оборудование от источника питания.

При уходе за оборудованием вставайте на устойчивую конструкцию, например, складную лестницу.

При замене воздушного фильтра не прикасайтесь к металлическим частям внутри оборудования. Это может привести к травме.

Не мойте оборудование водой, агрессивными или абразивными чистящими средствами. Вода может попасть внутрь и повредить изоляцию, что может повлечь за собой поражение электрическим током. Агрессивные или абразивные чистящие средства могут повредить оборудование.

Ни в коем случае не заряжайте батарейки и не бросайте их в огонь.

При замене элементов питания заменяйте старые батарейки на новые того же типа. Использование старой батарейки вместе с новой может вызвать генерирование тепла, утечку жидкости или взрыв батарейки.

В случае попадания жидкости из батарейки на кожу, в глаза или одежду, тщательно промойте их в чистой воде и обратитесь к врачу.

## ПЕРЕД НАЧАЛОМ РАБОТЫ

Перед началом работы установки внимательно прочитайте инструкцию.

Строго придерживайтесь описания выполняемых операций. Нарушение технологии может повлечь за собой травмы для вас или окружающих, а также повреждение оборудования.

## Проверка перед пуском

- Проверьте надёжность заземления.
- Проверьте, что фильтр установлен правильно.
- Перед пуском после долгого перерыва в работе очистите фильтр (См. инструкцию по эксплуатации).
- Убедитесь, что ничего не препятствует входящему и исходящему воздушному потоку.

## Оптимальная работа

Обратите внимание на следующие моменты для обеспечения нормальной работы:

- Исходящий воздушный поток должен быть направлен в сторону от людей, находящихся в помещении.
- Установленная температура соответствует обеспечению комфортных условий. Не рекомендуется устанавливать слишком низкую температуру.
- Избегайте нагрева помещения солнечными лучами, занавесьте окно на время работы оборудования в режиме охлаждения.
- Открытые окна и двери могут снизить эффективность охлаждения. Закройте их.
- Используйте пульт управления для установки желаемого времени работы.
- Не закрывайте отверстия в оборудовании, предназначенные для забора и подачи воздуха.
- Не препятствуйте прямому воздушному потоку. Кондиционер может выключиться раньше, чем охладит всё помещение.
- Регулярно чистите фильтры. Загрязненные фильтры ведут к снижению эффективности работы оборудования.

## Правила электробезопасности

- Все подключения должны проводиться квалифицированным персоналом.
- Подключения должны проводиться с соблюдением всех правил безопасности.
- Главный автомат токовой защиты должен быть оборудован устройством контроля утечки тока.
- Характеристики электропитания должны соответствовать требованиям для данного оборудования.

### Запомните!

- Внимание! Внутренний блок кондиционера не предназначен для работы в помещениях, в которых уровень относительной влажности равен или превышает 80%! Перед установкой убедитесь, что уровень относительной влажности помещения не превышает 80%. Во время использования, при повышении уровня относительной влажности до 80% или более, немедленно отключите оборудование от электрической сети, так как повышенная влажность может вызвать поломку оборудования или удар током!
- Не включайте оборудование если заземление отключено.
- Не используйте оборудование с повреждёнными электропроводами.
- При обнаружении повреждений немедленно обесточьте кондиционер и обратитесь к специалистам для замены провода.

**Перед первым пуском подайте питание за 12 часов до пуска, для прогрева оборудования.**

**Кондиционер предназначен для работы при следующих температурных параметрах наружного воздуха: в режиме охлаждения от 10°C до +48°C; в режиме обогрева от -20°C до +27°C.**

## Спецификация

Внутри помещения			TMV-R 22 G / NaG-K	TMV-R 28 G / NaG-K	TMV-R 36 G / NaG-K	TMV-R 45 G / NaG-K
Электропитание			1 Ф/ 220-240 В/ 50Гц			
Производительность	Охлаждение	кВт	2,2	2,8	3,6	4,5
	Обогрев		2,5	3,2	4,0	5,0
Потребляемая мощность		Вт	50	50	60	60
Расход воздуха		м³/ч	500	500	630	630
Уровень шума		дБ (А)	34/36/38	34/36/38	38/41/44	38/41/44
Соединительные трубы	Газовая линия	дюйм (мм)	3/8 (9,52)	3/8 (9,52)	1/2 (12,7)	1/2 (12,7)
	Жидкостная линия		1/4 (6,35)	1/4 (6,35)	1/4 (6,35)	1/4 (6,35)
Дренажная труба	Наружный диаметр	мм	20	20	20	30
	Толщина стенки	мм	1,5	1,5	1,5	1,5
Основной блок	Размер (ДхШхВ)	мм	843x180x275		940x200x298	
	Масса (нетто)	кг	10,5	10,5	13	13
Расположение TPB			Встроенный			

Внутри помещения			TMV-R 50 G / NaG-K	TMV-R 56 G / NaG-K	TMV-R 63 G / NaG-K	TMV-R 71 G / NaG-K
Электропитание			1 Ф/ 220-240 В/ 50Гц			
Производительность	Охлаждение	кВт	5,0	5,6	6,3	7,1
	Обогрев		5,8	6,3	7,0	8,0
Потребляемая мощность		Вт	60	70	70	70
Расход воздуха		м³/ч	630	800	800	800
Уровень шума		дБ (А)	38/41/44	38/41/44	38/41/44	38/41/44
Соединительные трубы	Газовая линия	дюйм (мм)	1/2 (12,7)	5/8 (15,9)	5/8 (15,9)	5/8 (15,9)
	Жидкостная линия		1/4 (6,35)	3/8 (9,52)	3/8 (9,52)	3/8 (9,52)
Дренажная труба	Наружный диаметр	мм	30	30	30	30
	Толщина стенки	мм	1,5	1,5	1,5	1,5
Основной блок	Размер (ДхШхВ)	мм	940x200x298	1008x221x319		
	Масса (нетто)	кг	13	15	15	15
Расположение TPB			Встроенный			

# Габаритные и установочные размеры и требования при размещении

## Габаритные размеры

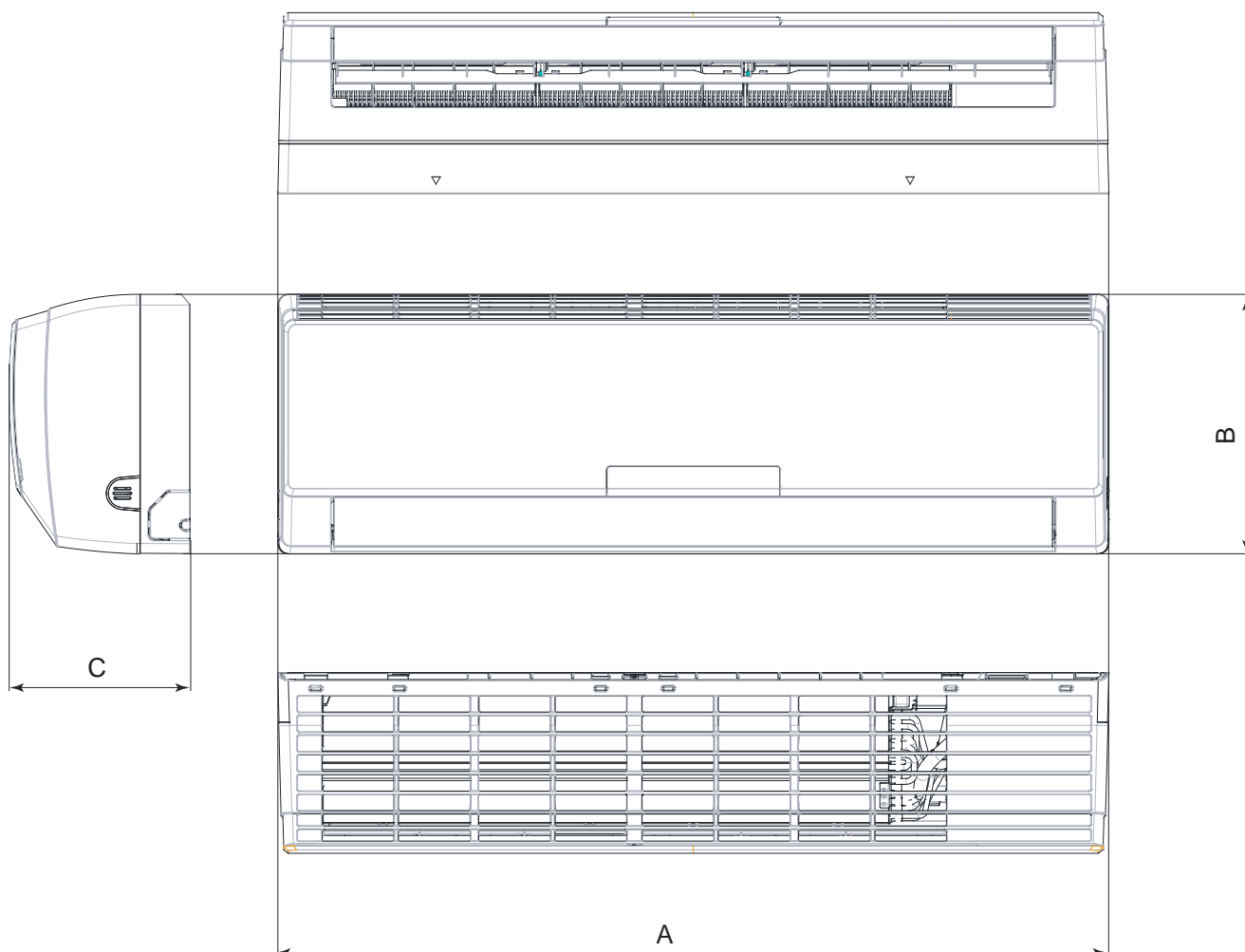

	TMV-R22G/ NaG-K	TMV-R28G/ NaG-K	TMV-R36G/ NaG-K	TMV-R45G/ NaG-K	TMV-R50G/ NaG-K	TMV-R56G/ NaG-K	TMV-R63G/ NaG-K	TMV-R71G/ NaG-K
A (мм)	843	843	940	940	940	1 008	1 008	1 008
B (мм)	275	275	298	298	298	319	319	319
C (мм)	180	180	200	200	200	221	221	221

## Выбор места установки блока

- Выберите место, откуда воздушный поток может достичь любого угла помещения.
- Избегайте подмеса наружного воздуха.
- Избегайте препятствий на пути воздушного потока
- Избегайте мест хранения масел и легковоспламеняющихся жидкостей и газов.
- Избегайте помещений с повышенной влажностью.
- Избегайте мест с высоким электромагнитным излучением, мест установки высокочастотного или электро-сварочного оборудования.
- Избегайте мест с повышенным содержанием кислот.
- Не устанавливайте оборудование над электроприборами, компьютерами, телевизорами, музыкальными инструментами для предотвращения попадания в них конденсата.
- Не устанавливайте элементы пожарной сигнализации вблизи областей забора или подачи воздуха оборудования во избежание ложных срабатываний от теплого воздуха, подаваемого из внутреннего блока в режиме обогрева.
- Убедитесь, что место установки обеспечивает достаточно пространства для установки и обслуживания.

## Пространство для установки.

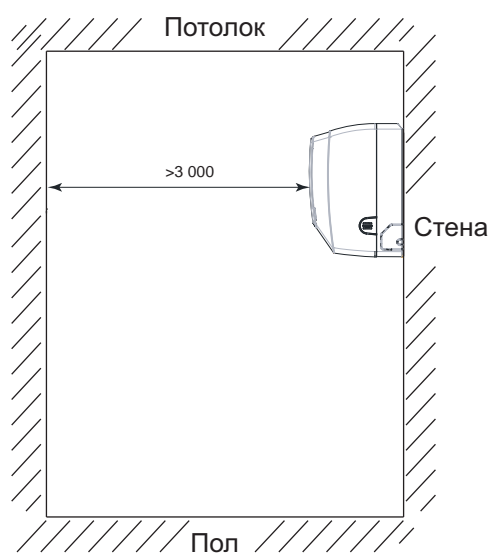
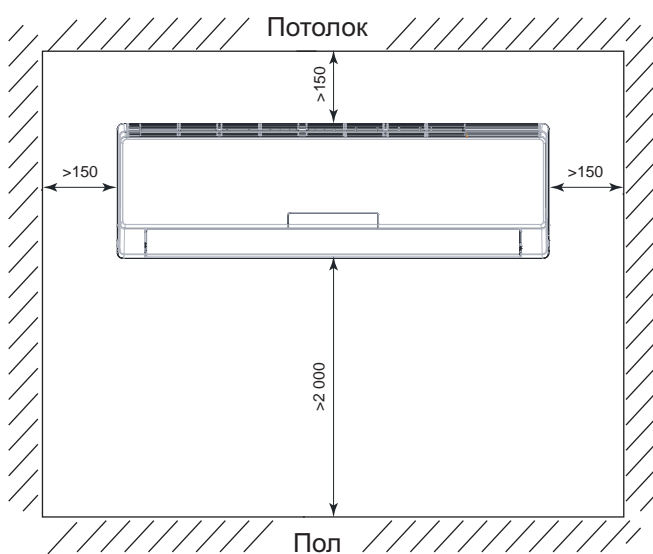



## Установка блока

- Приложите монтажную панель к стене и выровняйте по уровню. Это очень важно, чтобы обеспечить нормальный отвод конденсата.
- Закрепите монтажную пластину на стене при помощи винтов.

TMV-R22G/NaG-K; TMV-R28G/NaG-K

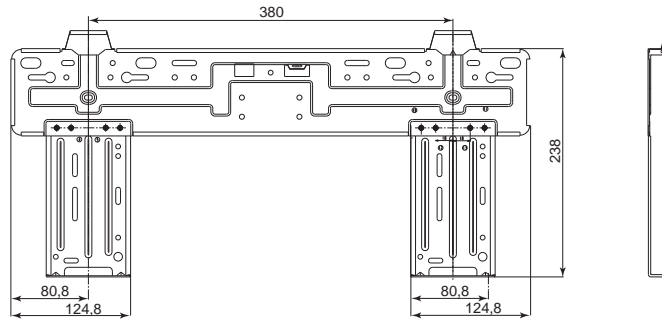

TMV-R36G/NaG-K; TMV-R45G/NaG-K; TMV-R50G/NaG-K

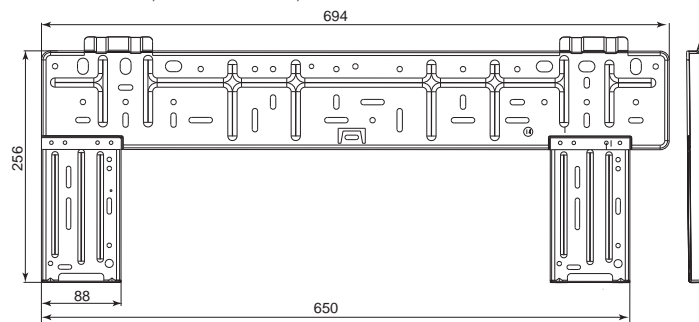

TMV-R56G/NaG-K; TMV-R63G/NaG-K; TMV-R71G/NaG-K

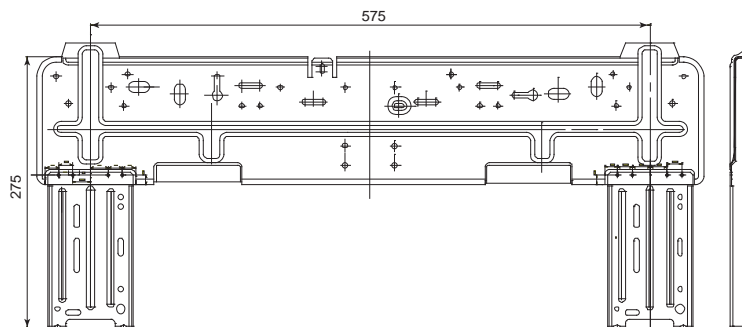

- Чуть ниже монтажной панели просверлите отверстие в стене диаметром 65 мм с углом наклона 5-10 мм (см. рисунок) для того, чтобы обеспечить естественный отвод конденсата.
- В зависимости от толщины стены, отрежьте необходимую длину трубы, которую вы будете использовать как стенную проходку. Рекомендуется делать длину на 3-5 мм больше, чем толщина стены.
- Вставьте стенную проходку.

## Подключение фреонапровода

- Измерьте необходимую длину соединительной трубы.
- Согните трубку нужным образом, соблюдая осторожность, чтобы не повредить ее, угол изгиба не должен превышать 90 градусов.
- Заизолируйте трубу (обмотайте ее изоляционной лентой после сгибания).
- Обработайте края среза. Удалите заусенцы.

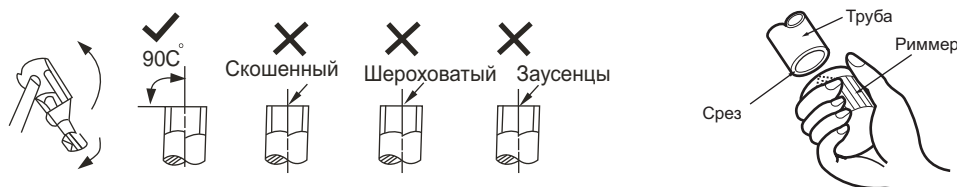

- Перед развальцовкой труб не забудьте надеть на трубопроводы изоляцию и надеть гайки.

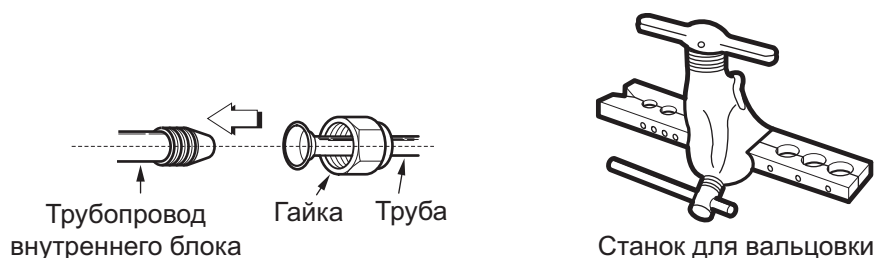

- При выполнении операций соединения и отсоединения труб необходимо использовать одновременно два гаечных ключа. Моменты усилия см. в таблице ниже.

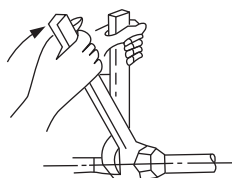

Диаметр трубопровода, мм	Момент затяжки, Нм/см	Дополнительный момент затяжки, Нм/см
Ø 6.35	1 570 (160 кгс/см)	1 960 (200 кгс/см)
Ø 9.53	2 940 (300 кгс/см)	3 430 (350 кгс/см)
Ø 12.7	4 900 (500 кгс/см)	5 390 (550 кгс/см)
Ø 15.8	7 360 (750 кгс/см)	7850 (800 кгс/см)
Ø 19.1	9 800 (1 000 кгс/см)	10 200 (1 050 кгс/см)

## Описание DIP переключателя S7

- Перед подачей электропитания на основную плату, датчик DIP S7 должен быть выставлен в нужную для работы внутреннего блока позицию.

DIP переключатель	Функция	Включен	Выключен
1 (S / R)	Выбор режима памяти: А: Выбор между рабочим режимом и режимом ожидания после включения. Б: Эта функция доступна без проводного пульта.	В режиме ожидания	В рабочем режиме
2 (L / I)	Выбор управления: А: Если выбран проводной пульт управления, инфракрасный пульт будет недоступен. Б: Если выбран инфракрасный пульт управления, проводной будет недоступен.	Проводной пульт управления	Инфракрасный пульт управления
3 (M / S)	Выбор ведомого и ведущего внутреннего блока А: Для разрешения конфликтов между режимами внутренних блоков. Б: Эта функция доступна без проводного пульта управления.	Ведущий	Ведомый

### Описание функций каждого переключателя DIP S7

1.1 DIP переключатель 1 (S/R) - Настройка режима памяти включает себя режим ожидания и рабочий режим. Режим ожидания означает, что блок сохранит установленные ранее параметры, но не включится после возобновления питания. (DIP переключатель в положении ON (Вкл.)). Например, перед тем как пропало питание, были установлены следующие параметры: вентилятор внутреннего блока на высокой скорости и 24°C. При возобновлении питания, система останется в режиме ожидания и запустить ее можно только вручную с пульта управления.

Режим работы означает, что система включится автоматически после восстановления питания, но установленные ранее параметры не сохранятся. Если блок был выключен во время потери питания, блок останется невключенным после подачи питания.

1.2 DIP переключатель 2(L/I) - Режим управления: выбор между проводным пультом управления и беспроводным. Режим управления с проводного пульта управления установлен заводом (DIP переключатель установлен в положении ON (Вкл.)). Если установлен проводной пульт управления, то установка режима ведомого и ведущего производится непосредственно с самого проводного пульта управления. Для управления кондиционером при помощи беспроводного пульта управления, переключите DIP переключатель.

1.3 DIP переключатель 3(M/S) - установка режима ведомого и ведущего. Отдает приоритет параметрам установленным на ведущем блоке. Все блоки выставлены на заводе на режим ведомого (DIP переключатель установлен в положении ON (Вкл.)).

Если все внутренние блоки установлены как ведомые, то наружный блок будет работать совместно с внутренним блоком, который включился первым. Если режим одного из внутренних блоков не совпадает с режимом наружного блока, то система отобразит ошибку, и управление этим внутренним блоком будет невозможно.

Если режим одного из ведомых внутренних блоков отличается от режима ведущего внутреннего блока, то система отобразит ошибку. Система руководствуется режимами, которые устанавливаются на ведущем внутреннем блоке.

Если установлено больше одного ведущего внутреннего блока, то приоритет управления остается за внутренним блоком с наименьшим адресом.

#### Примечание:

- Устанавливать DIP переключатели необходимо до подачи электроэнергии.
- DIP переключатель может быть из 3 - 5 тумблеров, 4 - 5 применимы только для внутренних блоков канального вида.
- Во время установки переключателей никогда не оставляйте тумблер в среднем положении.

## Переключатель адресации DIP

### DIP переключатель на внутреннем блоке

К одному наружному блоку может быть подключено максимум 16 внутренних блоков. Адресация внутренних блоков устанавливается от 1 до 16 и перед подключением к электропитанию. Необходимо установить адрес внутреннего блока на самом внутреннем блоке и на проводном пульте управления, который подключается к этому внутреннему блоку. Адрес на внутреннем блоке и на проводном пульте управления должен быть одинаковым.

Адрес	1				2				3				4				5				6				7				8											
Код адреса	1	2	3	4	1	2	3	4	1	2	3	4	1	2	3	4	1	2	3	4	1	2	3	4	1	2	3	4	1	2	3	4	1	2	3	4				
Код обозначения	0	0	0	0	1	0	0	0	0	1	0	0	1	1	0	0	0	0	1	0	1	0	1	0	0	1	1	0	1	1	1	0	1	1	1	0				
Адрес	9				10				11				12				13				14				15				16											
Код адреса	1	2	3	4	1	2	3	4	1	2	3	4	1	2	3	4	1	2	3	4	1	2	3	4	1	2	3	4	1	2	3	4	1	2	3	4	1	2	3	4
Код обозначения	0	0	0	1	1	0	0	1	0	1	0	1	1	1	0	1	0	0	1	1	1	0	1	1	0	1	1	1	1	1	1	1	1	1	1	1				

**Примечание:** Тумблер находится в положении ON (Вкл.), в таблице обозначен цифрой 0, тумблер в другом положении, в таблице обозначен цифрой 1.

Пример:

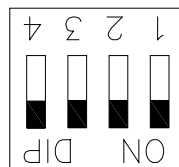

Address

Адрес: 1,  
код обозначения: 0000

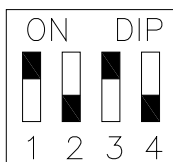

Address

Адрес: 8,  
код обозначения: 0111

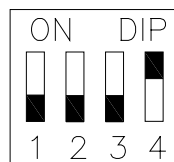

Address

Адрес: 11,  
код обозначения: 1010

## После завершения монтажных работ

- Проведите визуальный осмотр всех коммуникаций между внутренним и наружным блоками на предмет заломов или вмятин фреонопровода.
- Для проверки надежности соединений трубопроводов после открытия вентилей наружного блока нанесите на места соединений (гайки, места пайки, заглушки клапанов) мыльную пену. При наличии утечек в этом месте появятся пузыри. Для точного определения утечек лучше пользоваться течеискателем. Наиболее вероятные места утечек указаны на рисунке.
- Проверьте места соединений теплоизоляции, они должны быть заизолированы армированной лентой для предотвращения возникновения конденсата.
- Убедитесь в отсутствии препятствий по всей длине трубы отвода конденсата. При отсутствии помпы (насоса) труба отвода конденсата должна быть проложена с уклоном в сторону отвода конденсата. Залейте около 2000 мл воды в ванночку для сбора конденсата. Убедитесь в том, что вода сливается полностью и беспрепятственно. Проверьте герметичность соединений. Если внутренний блок оборудован помпой (насосом), перед началом проверки подайте на блок электропитание.
- Перед подачей питания проверьте (по схемам электрических соединений), правильно ли подключены провода (фаза, нейтраль, заземление).
- Удостоверьтесь в том, что параметры напряжения в сети соответствуют требованиям.
- Убедитесь, что запорные вентили газовой и жидкостной линии открыты.
- Запустите кондиционер в режиме охлаждения. Произведите замер рабочего тока; замеренное значение должно соответствовать значению, указанному на шильдике наружного блока. Произведите замер давления. Полученное значение должно соответствовать значению давления при данной температуре, приведенному в линейке давления данного типа хладагента.
- Произведите замер температуры в помещении и температуры воздуха подаваемого внутренним блоком кондиционера. В режиме охлаждения разница должна находиться в диапазоне от 8 °С до 16 °С (в зависимости от модели и погодных условий).
- Проверьте работу кондиционера во всех режимах, не возникает ли во время работы неестественный шум или вибрация.
- Убедитесь, что кнопки пульта дистанционного управления функционируют, а внутренний блок отвечает на команды с отображением индикации, соответствующей заданному режиму или функции.
- Удостоверьтесь в отсутствии ошибок на панели внутреннего блока или на пульте управления (там, где предусмотрена такая возможность).
- Убедитесь, не доставляет ли шум, поток воздуха или конденсат, образующийся во время работы кондиционера, беспокойства окружающим.

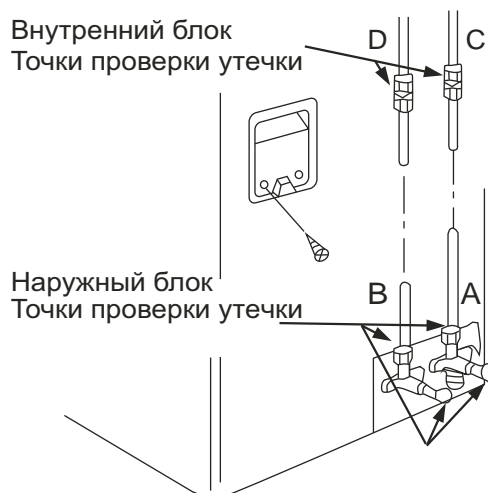

## Управление кондиционером при помощи проводного пульта



Рис.1

Описание проводного пульта управления			
1	Отображение режима работы (Cool, Dry, Fan, Heat)	9	Кнопка ВКЛ/ВЫКЛ
2	Отображение режима Sleep (Сон)	10	Кнопка Timer (Таймер)
3	Отображение температуры в помещении/ Неисправность	11	Кнопка SWING (покачивание жалюзи)
4	Отображение скорости вентилятора (авто, высокая, средняя, низкая)	12	Отображение покачивания жалюзи
5	отображение установочной температуры	13	Кнопка управления скорости вентилятора
6	Отображение режима оттайки	14	Кнопка уменьшения температуры/времени
7	Отображение таймера	15	Кнопка увеличения температуры/времени
8	Приемник сигнала	16	Кнопка переключения режимов

### 1) ON/OFF (ВКЛ/ВЫКЛ)

- Нажмите ON/OFF кнопку для включения кондиционера
- Нажмите ON/OFF кнопку для выключения кондиционера

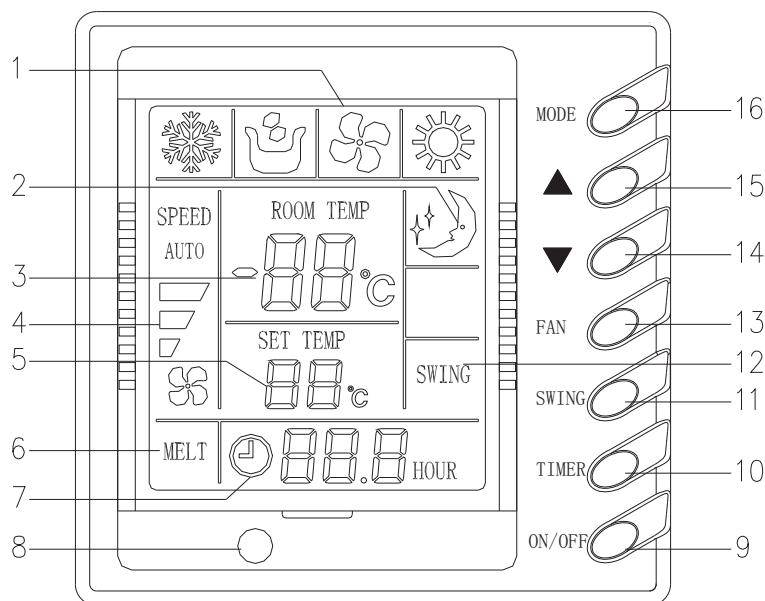
**Примечание:** на рисунке 2 показан проводной пульт в выключенном состоянии с подачей на него питания. При подаче питания на пульте будет отображаться температура в помещении, как при включенном состоянии, так и при выключенном. Отсутствие разделительной сетки дисплея пульта означает, что кондиционер выключен.



Рис.2

## 2) Установка Таймера

- Нажмите кнопку TIMER при выключенном кондиционере для установки времени включения таймера.
- Нажмите кнопку TIMER при включенном кондиционере для установки времени выключения таймера.
- Если время еще не установлено, нажмите кнопку TIMER, после чего на дисплее отобразится «xx.x Hours» и будет мигать в течение 5 сек., нажмите на «▼» или «▲» для установки времени. Для подтверждения установки таймера нажмите кнопку TIMER еще раз.
- Нажмите на кнопку TIMER при включении, на дисплее отобразится «00.0 hour» и будет мигать, нажмите на TIMER еще раз, что бы отменить таймер.
- Рабочий диапазон времени таймера от 30 мин. до 24 ч. При каждом нажатии на кнопку «▼» или «▲» время будет уменьшаться или увеличиваться на 30 мин.

Кнопка «▲»: 0.0→0.5→1.0→.....→23.5→24.0  
 ↑ \_\_\_\_\_ ↓

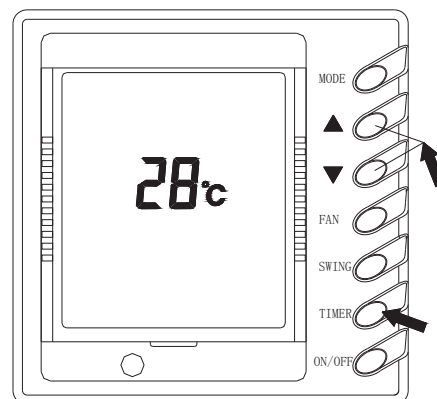
Кнопка «▼»: 0.0→0.5→1.0→.....→23.5→24.0  
 ↓ \_\_\_\_\_ ↑

**Примечание:** Время можно увеличивать начиная с 30 мин., и уменьшать с 24 ч.

## 3) Установка режима SLEEP (сон)

- При установке функции SLEEP (COH) во время работы блока в режиме охлаждения или осушения заданная температура повысится автоматически на 1°C после первого часа работы и еще на 1°C после второго часа работы. За 2 часа температура поднимется на 2°C и будет продолжать работу уже при установившейся температуре.
- При установке функции SLEEP (COH) во время работы блока в режиме обогрева заданная температура понизится автоматически на 1°C после первого часа работы и еще на 1°C после второго часа работы. За 2 часа температура понизится на 2°C и будет продолжать работу уже при установившейся температуре.

**Примечание:** На проводном пульте управления отсутствует кнопка SLEEP, для установки режима SLEEP воспользуйтесь беспроводным пультом управления.

## 4) Кнопка SWING (покачивание жалюзи)

- Нажмите кнопку SWING и жалюзи внутреннего блока начнут покачивание.
- Нажмите кнопку SWING повторно и жалюзи остановятся.

**Примечание:** У кондиционеров канального типа нет функции SWING.



Рис.3



Рис.4

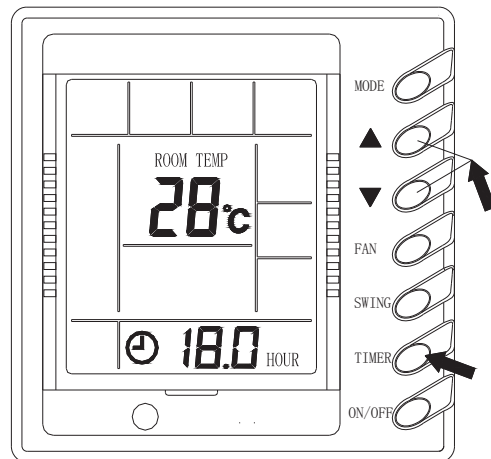

Рис.5

## 5) Управление скоростью вентилятора (FAN)

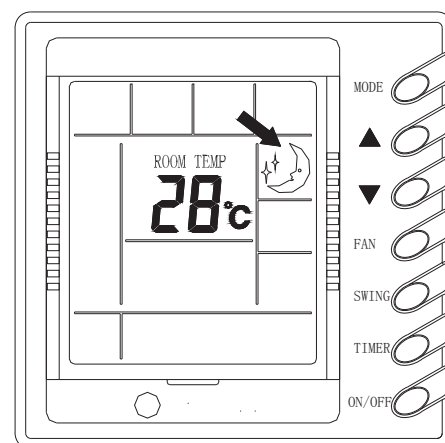
- При каждом нажатии кнопки FAN вентилятор будет менять скорость в следующем порядке:

→ Auto → Low → Medium → High →  
↑ \_\_\_\_\_ ↓

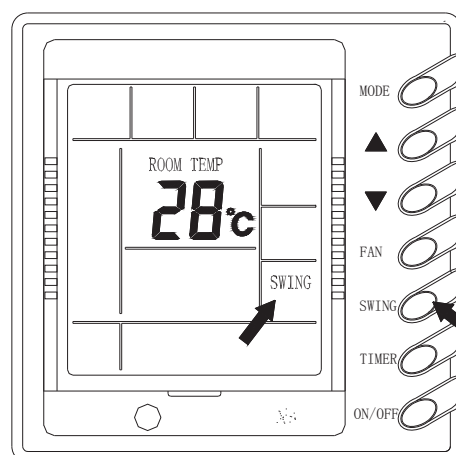
- В режиме осушения скорость вентилятора автоматически будет установлена на низкую.



Рис.6

## 6) Установка температуры

- Для установки температуры нажмите кнопку «▼» или «▲».

«▼»: Нажмите, что бы уменьшить температуру.

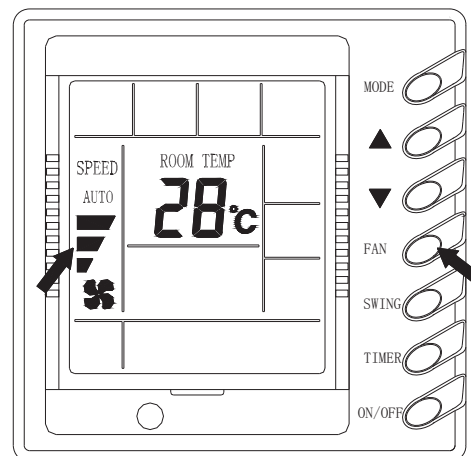
«▲»: Нажмите, что бы увеличить температуру.

(При каждом нажатии одной из этих кнопок, температура будет уменьшаться или увеличиваться на 1°C)

- Диапазон устанавливаемой температуры от +16°C до 30°C во всех режимах.



Рис.7

## 7) Установка режима работы

- При каждом нажатии кнопки MODE режим работы будет меняться в следующем порядке:

→ COOL → DRY → FAN → HEAT →  
↑ \_\_\_\_\_ ↓

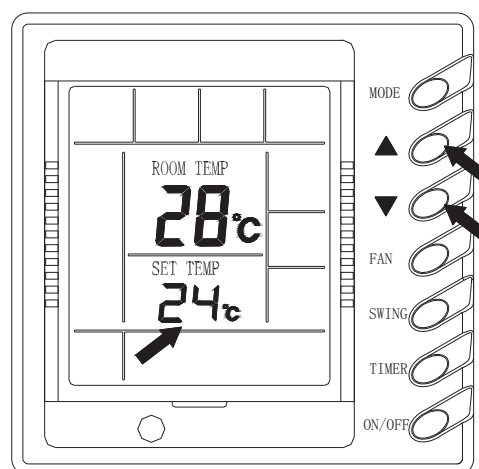
- В режиме охлаждения (на дисплее отобразиться значек охлаждения) установочная температура должна быть ниже, чем температура в помещении, в противном случае режим охлаждения не будет работать.
- В режиме осушения ( на дисплее отобразиться значек осушения) вентилятор будет работать на низкой скорости, температура будет выставлена автоматически.
- В режиме обогрева (на дисплее отобразиться значек обогрева) установочная температура должна быть выше, чем температура в помещении, в противном случае режим обогрева не будет работать.



Рис.8



## 8) Неисправности

- При неисправности на дисплее проводного пульта управления отобразиться код ошибки. На рис.9 показана ошибка E1-защита компрессора по высокому давлению.
- При неисправности во всех режимах работы, кроме режима вентиляции, наружный блок и вентилятор внутреннего блока перестанут работать.

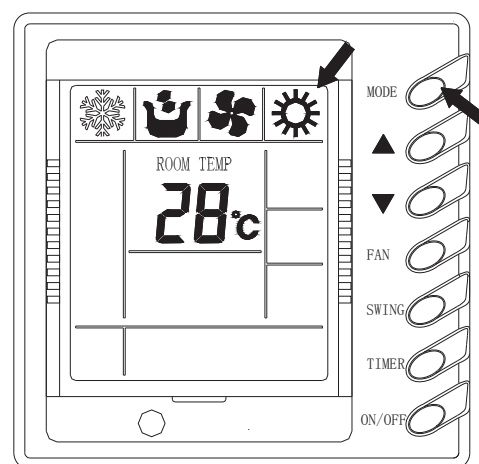

Рис.9

### Коды ошибок

\* Когда дисплей пульта управления отображает код неисправности, выключите блок и пригласите специалистов для устранения неисправности.

#### Обозначения кодов неисправности

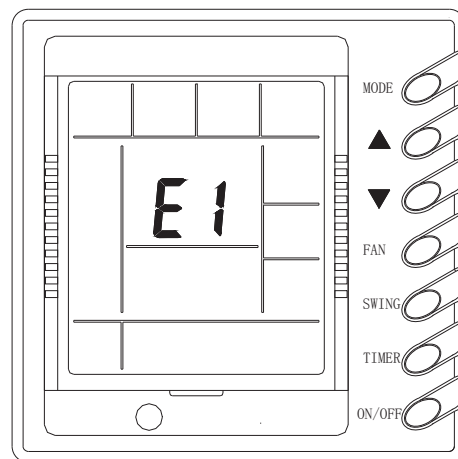
Код неисправности	Неисправность
E1	Защита по высокому давлению нагнетания компрессора
E2	Защита от обмерзания внутреннего блока
E3	Защита по низкому давлению на всасывании компрессора
E4	Защита по высокой температуре компрессора
E5	Защита по перегрузке компрессора
E6	Ошибка связи
E7	Конфликт между режимами
F0	Ошибка температурного датчика на внутреннем блоке
F1	Ошибка температурного датчика трубы на входе в испаритель
F2	Ошибка температурного датчика трубы на испарителе
F3	Ошибка температурного датчика трубы на выходе из испарителя
F4	Ошибка температурного датчика наружного воздуха
F5	Ошибка температурного датчика трубы на входе в конденсатор
F6	Ошибка температурного датчика трубы на конденсаторе
F7	Ошибка температурного датчика трубы на выходе из конденсатора
Fc	Ошибка датчика по высокому давлению в системе
Fd	Ошибка датчика по низкому давлению в системе

## Управление кондиционером при помощи инфракрасного пульта



### 1. ON/OFF (ВКЛ/ВЫКЛ)

Нажмите кнопку On/Off для включения/выключения кондиционера. При выключении/включении кондиционера, функция Sleep (сон) и Timer (таймер) отключится.

### 2. Кнопка (-)

В рабочем состоянии кондиционера нажмите кнопку (-) для уменьшения установочной температуры. Эта кнопка не работает в режиме AUTO.

### 3. Кнопка (+)

В рабочем состоянии кондиционера нажмите кнопку (+) для увеличения установочной температуры. Эта кнопка не работает в режиме AUTO.

### 4. Кнопка BLOW (обдув)

Нажмите на кнопку BLOW (обдув) в режиме охлаждения или в режиме осушения и на дисплее инфракрасного пульта управления отобразится BLOW. При нажатии повторно на эту кнопку функции обдува отключится. Когда функция BLOW (обдув) активна, то при выключении кондиционера вентилятор внутреннего блока будет продолжать работать на низкой скорости в течение 10 мин.

### 5. Кнопка MODE (режим)

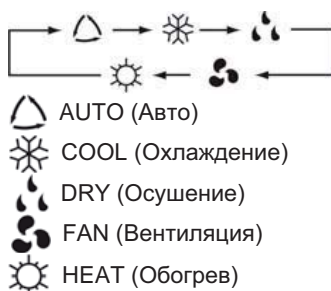

Нажмите кнопку MODE для выбора необходимого режима работы кондиционера. AUTO (Авто) режим, режим охлаждения, режим обогрева, режим осушения, режим вентиляции.

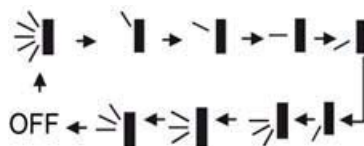

## 6. Кнопка SWING (покачивание жалюзи)

При нажатии на кнопку SWING положение жалюзи будет меняться по следующей схеме:



Это универсальный инфракрасный пульт управления. При установке следующих трех позиций покачивания жалюзи , покачивание будет происходить от нижней позиции до верхней. 



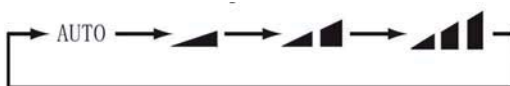

## 7. Кнопка FAN (вентиляция)

При нажатии кнопки FAN будет изменяться скорость вентилятора внутреннего блока в следующем порядке: Авто, Низкая, Средняя, Высокая.



В режиме осушения скорость вентилятора изменить нельзя, вентилятор внутреннего блока будет работать на низкой скорости.

## 8. Кнопка CLOCK (часы)

При нажатии кнопки CLOCK можно выставить время. На дисплее отобразится значек  и будет мигать. Используя кнопки (-) и (+), можно изменять время. Пока значек мигает нажмите на кнопку CLOCK еще раз и значек  перестанет мигать, это означает, что время выставлено. Когда на дисплее отображается значек  - это означает, что на дисплее показано текущее время, если на дисплее отображается время, но нет значка , то включен таймер.

## 9. Кнопка TIMER ON (таймер включения)



Сигнал ON будет отображаться на дисплее и мигать, значек  исчезнет, поле времени будет отображать часы таймера. Для изменения времени установки таймера используйте кнопки (-) и (+), каждое нажатие на кнопку (-) и (+) будет увеличивать или уменьшать время на 1 мин. После установки времени нажмите на кнопку TIMER повторно, чтобы подтвердить установку. Для отмены таймера нажмите на кнопку TIMER еще раз. Перед установкой таймера, настройте часы на текущее время.

## 10. Кнопка TIMER OFF (таймер отключения)

При нажатии на кнопку TIMER OFF на дисплее отобразится значек TIMER OFF и будет мигать. Метод установки таймера на отключение такой же как и на включение.

## 11. Кнопка TEMP (температура)

При нажатии кнопки TEMP можно выбрать значение температуры, которое будет отображаться на дисплее инфракрасного пульта управления, комнатная температура или наружная. При включении кондиционера, на дисплее пульта управления будет отображаться значение установочной температуры. Если значение на пульте управления изменено на значение комнатной температуры, то через 5 сек. значение поменяется автоматически на установочную температуру.

При нажатии на кнопку TEMP один раз, на дисплее отобразится значек  - установочная температура, при следующем нажатии отобразится значек  - температура в помещении, при следующем нажатии отобразится значек  - наружная температура.

Данная функция доступна не для всех моделей.

## 12. Кнопка TURBO

Данная функция доступна только в режиме охлаждения и обогрева. При переключении режима на какой-либо другой режим автоматически отключит турбо режим.

## 13. Кнопка SLEEP (сон)

При нажатии кнопки SLEEP можно включить/отключить функцию сна. При включении функции сна на дисплее отобразится значек SLEEP. Данная функция не доступна в режиме FAN и AUTO.

#### 14. Кнопка LIGHT (свет)

При нажатии кнопки LIGHT можно включить/отключить подсветку дисплея внутреннего блока, на дисплее инфракрасного пульта управления отобразится значек лампочки.

### Замена батареек

1. Снимите крышку отсека батареек пульта дистанционного управления .
2. Выньте старые батарейки.
3. Вставьте новые батарейки типа AAA 1,5В, соблюдая полярность.
4. Установите крышку отсека батареек на место.

#### Внимание !

Не используйте старые батарейки или батарейки другого типа.

Если пульт не будет использоваться длительный период, вытащите из него батарейки, чтоб они не потекли.

Управление пультом возможно в области действия сигнала.

Обычно это не более 8 метров.

Сигнал от пульта управления к внутреннему блоку должен проходить

более чем на 1 метр в стороне от телевизора или стереосистем

Если пульт управления неправильно управляет кондиционером,

выньте батарейки и вставьте обратно через 30 секунд.

Если управление не нормализовалось, попробуйте заменить батарейки.

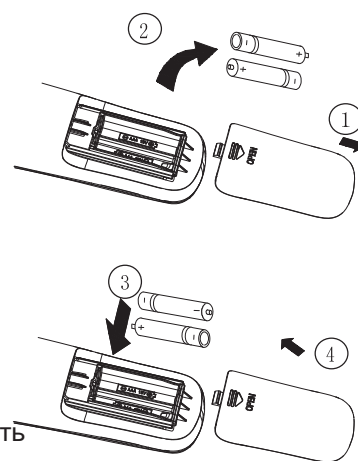

# Электрические схемы и подключение

## Наружный блок на 220В-1Ф

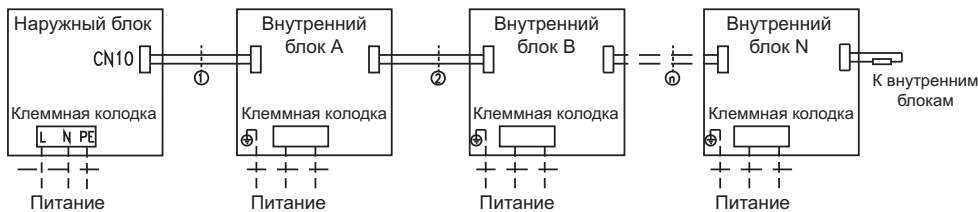

## Наружный блок на 380В-3Ф

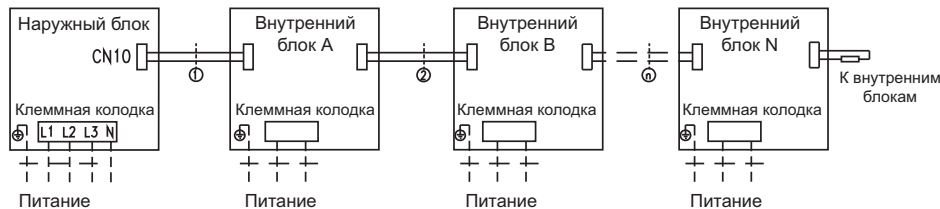

### Предупреждение:

- Если питающий или сигнальный кабель поврежден, его необходимо заменить аналогичным кабелем.
- Перед подключением проверьте напряжение, указанное на шильде внутреннего блока, для корректного подключения пользуйтесь электрическими схемами и схемами электрического подключения.
- Кондиционер должен быть заземлен.
- Все подключения должны быть выполнены по схеме, в противном случае это может привести к повреждению оборудования.
- Наружный и внутренние блоки подключаются питающим кабелем отдельно друг от друга.

### Подключение провода связи.

- Снимите крышку электрической коробки внутреннего блока.
- Пропустите провод через резиновое кольцо в корпусе внутреннего блока.
- Подключите провод связи к разъему CN13 или CN14 на плате управления внутреннего блока.
- Закрепите надежно провод связи хомутом.

### Подключение питающего кабеля.

- Снимите крышку электрической коробки внутреннего блока.
- Пропустите провод через резиновое кольцо в корпусе внутреннего блока.
- Подключите питающий кабель к клеммам L, N и провод для заземления к винту, расположенному на корпусе внутреннего блока.
- Закрепите надежно питающий кабель хомутом.

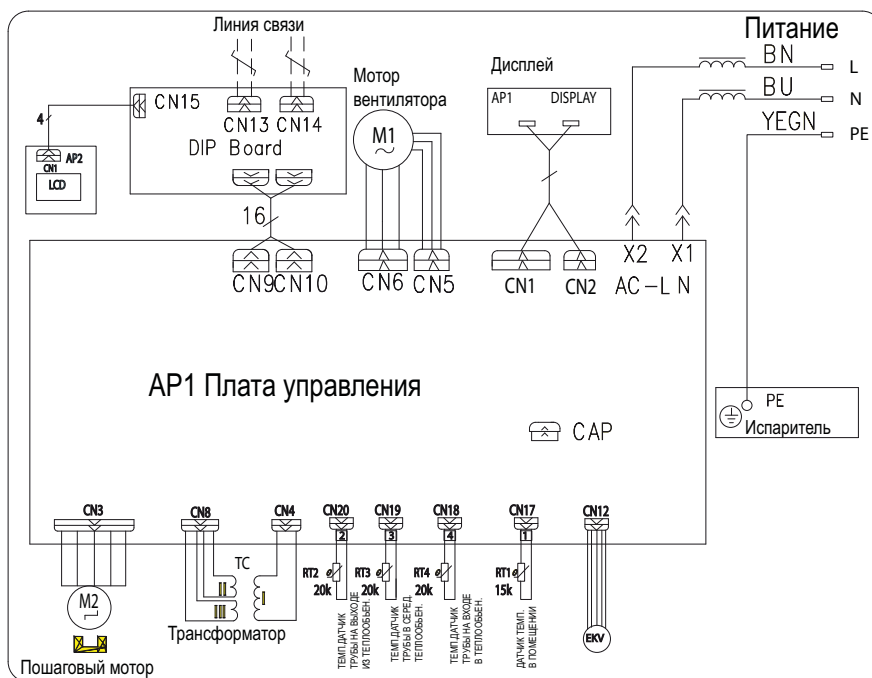

## Регламент сервисного обслуживания.

Каждый кондиционер нуждается в периодическом сервисном обслуживании. Данное обслуживание может выполнить специально обученный персонал согласно данному регламенту.

**Внимание! Отсутствие периодического обслуживания может повлечь за собой нестабильную работу, поломку оборудования и отказ в гарантийном ремонте!**

Все работы по техническому обслуживанию должны проводиться квалифицированным персоналом!

### Регламент сервисного обслуживания

1. Чистка теплообменника внутреннего блока.
2. Очистка ванночки внутреннего блока.
3. Очистка панелей от пыли и грязи.
4. Очистка фильтра внутреннего блока.
5. Визуальная проверка состояния платы управления и прочих плат, при необходимости очистка от пыли и загрязнений.
6. Чистка теплообменника наружного блока потоком воды высокого давления с помощью специального оборудования.
7. Проверка рабочего давления в системе, при необходимости дозаправка хладагентом.
8. Проверка рабочих токов системы.
9. Проверка и при необходимости подтяжка винтов электрических соединений.
10. Визуальная проверка состояния основной и дополнительных плат управления, при необходимости очистка от пыли и загрязнений (в том случае, если на оборудование установлены платы управления).

**Отметка о проведении работ по техническому обслуживанию ставится в гарантийном талоне!**

Техническое обслуживание должно проводиться с регулярностью не реже 2 раз в год. Для оборудования, установленного в серверных комнатах и не имеющего блоков ротации и резервирования - не реже 4 раз в год.



# TOSOT AIR CONDITIONERS

## OWNER'S MANUAL

Gree Electric Appliances, Inc.

