

# TOSOT

Кассетные блоки  
мультисплит-системы  
Free Match

Спасибо, что приобрели кондиционер TOSOT. Пожалуйста, внимательно прочитайте данную инструкцию и сохраните ее для справочной информации

**ПРЕДСТАВЛЕННОЕ ОБОРУДОВАНИЕ ИМЕЕТ НЕОБХОДИМУЮ ДОКУМЕНТАЦИЮ, ПОДТВЕРЖДАЮЩУЮ ЕГО СООТВЕТСТВИЕ ТРЕБОВАНИЯМ НОРМАТИВНЫХ ДОКУМЕНТОВ. РАБОТЫ ПО МОНТАЖУ ОБОРУДОВАНИЯ ДОЛЖНЫ ВЫПОЛНЯТЬСЯ В СООТВЕТСТВИИ С ТРЕБОВАНИЯМИ ДЕЙСТВУЮЩИХ НОРМАТИВНО-ТЕХНИЧЕСКИХ ДОКУМЕНТОВ. ТЕХНИЧЕСКИЕ ХАРАКТЕРИСТИКИ ОБОРУДОВАНИЯ, А ТАКЖЕ ПРАВИЛА И УСЛОВИЯ ЭФФЕКТИВНОГО И БЕЗОПАСНОГО ИСПОЛЬЗОВАНИЯ ПРЕДСТАВЛЕННОГО ОБОРУДОВАНИЯ ОПРЕДЕЛЯЮТСЯ ТЕХНИЧЕСКОЙ ДОКУМЕНТАЦИЕЙ, ПРИЛАГАЕМОЙ К ОБОРУДОВАНИЮ.**

**ИЗГОТОВИТЕЛЬ ОСТАВЛЯЕТ ЗА СОБОЙ ПРАВО НА ВНЕСЕНИЕ ИЗМЕНЕНИЙ В ТЕХНИЧЕСКИЕ ХАРАКТЕРИСТИКИ, ВНЕШНИЙ ВИД И ПОТРЕБИТЕЛЬСКИЕ СВОЙСТВА ОБОРУДОВАНИЯ БЕЗ ПРЕДВАРИТЕЛЬНОГО УВЕДОМЛЕНИЯ.**

**КЛАСС ЭНЕРГЕТИЧЕСКОЙ ЭФФЕКТИВНОСТИ ОПРЕДЕЛЕН В СООТВЕТСТВИИ С ПРИКАЗОМ МИНИСТЕРСТВА ПРОМЫШЛЕННОСТИ И ТОРГОВЛИ РФ №357 ОТ 29.04.2010 Г. ИНФОРМАЦИЯ ОБ ИЗГОТОВИТЕЛЕ ОБОРУДОВАНИЯ СОДЕРЖИТСЯ В СЕРТИФИКАТЕ ИЛИ ДЕКЛАРАЦИИ СООТВЕТСТВИЯ**

# Содержание

<b>Меры предосторожности</b>	<b>3</b>
<b>Спецификация</b>	<b>6</b>
<b>Габаритные и установочные размеры</b>	<b>7</b>
Габаритные размеры	7
Монтажное пространство внутреннего блока	7
Выбор места установки блока	7
Монтаж внутреннего блока	8
Подключение фреоновпровода	9
Монтаж дренажной трубы	10
Проверка дренажа	11
Установка лицевой панели	12
Установка проводного пульта ДУ	14
Подключение проводного пульта ДУ	15
Пульт ДУ ХК19	16
Назначение кнопок	18
Инструкция по эксплуатации	19
Коды ошибок работы	30
<b>Беспроводной пульт управления</b>	<b>31</b>
Назначение кнопок	31
Инструкция по эксплуатации, основные функции	33
Инструкция по эксплуатации, дополнительные функции	33
<b>Технические неисправности и техническое обслуживание</b>	<b>34</b>
Технические неисправности	34
Техническое обслуживание	35
<b>Пусконаладка</b>	<b>36</b>

## **МЕРЫ ПРЕДОСТОРОЖНОСТИ**

**ВО ИЗБЕЖАНИЕ ПОЛУЧЕНИЯ ТРАВМ И НАНЕСЕНИЯ УЩЕРБА ДРУГИМ ЛЮДЯМ И ИМУЩЕСТВУ, ВНИМАТЕЛЬНО ПРОЧТИТЕ И СОБЛЮДАЙТЕ СЛЕДУЮЩИЕ ИНСТРУКЦИИ. ДАННОЕ ОБОРУДОВАНИЕ НЕ ПРЕДНАЗНАЧЕНО ДЛЯ ИСПОЛЬЗОВАНИЯ МАЛЕНЬКИМИ ДЕТЬМИ И ЛЮДЬМИ С ОГРАНИЧЕННОЙ ПОДВИЖНОСТЬЮ, НАХОДЯЩИМИСЯ БЕЗ НАДЛЕЖАЩЕГО ПРИСМОТРА.**

### **При установке**

Монтаж, перемещение и ремонт данного оборудования должны проводиться специалистами, имеющими соответствующую подготовку и квалификацию, а также соответствующие лицензии и сертификаты для выполнения данных видов работ. Неправильное выполнение монтажа, демонтажа, перемещение и ремонта оборудования может привести к возгоранию, поражению электротоком, нанесению травмы или ущерба, вследствие падения оборудования, утечки жидкости и т.п.

Поверхность, на которую устанавливается и крепится оборудование, а также крепление оборудования должно быть рассчитано на вес оборудования.

Используйте силовые и сигнальные кабели необходимого сечения согласно спецификации оборудования, требованиям инструкции, а также государственным правилам и стандартам. Не используйте удлинители или промежуточные соединения в силовом кабеле. Не подключайте несколько единиц оборудования к одному источнику питания. Не модернизируйте силовую кабель. Если произошло повреждение силового кабеля или вилки, необходимо обратиться в сервисную службу для замены.

Предохранитель или автомат токовой защиты должен соответствовать мощности оборудования. Оборудование должно иметь надёжное заземление. Неправильное заземление может привести к поражению электрическим током. Источник питания должен иметь защиту от утечки тока. Отсутствие защиты от утечки тока может привести к поражению электротоком.

Не включайте питание до завершения работ по монтажу. Не устанавливайте и не используйте оборудование в помещениях с потенциально взрывоопасной атмосферой. Применение или хранение горючих материалов, жидкостей или газов возле оборудования может привести к возгоранию.

Убедитесь в правильности установки и подсоединения дренажного трубопровода. Неправильное подсоединение может привести к протечке и нанесению ущерба имуществу.

Не устанавливайте оборудование над компьютерами, оргтехникой и другим электрооборудованием. В случае протечки конденсата это оборудование может выйти из строя.

### **Во время эксплуатации**

Перед включением проверьте правильность установки воздушного фильтра. Если оборудование не эксплуатировалось длительное время, рекомендуется перед началом эксплуатации почистить фильтр.

Не включайте и не выключайте оборудование посредством включения или выключения вилки из розетки. Используйте для этого кнопку включения и выключения пульта дистанционного управления.

Не тяните за силовую кабель при отключении вилки из розетки. Это может привести к повреждению кабеля, короткому замыканию или поражению электротоком.

Не используйте оборудование не по назначению. Данное оборудование не предназначено для хранения точных измерительных приборов, продуктов питания, животных, растений или предметов искусства т.к. это может привести к их порче.

Не стойте под струёй холодного воздуха. Это может повредить вашему здоровью. Оберегайте домашних животных и растения от длительного воздействия воздушного потока, так как это вредно для их здоровья.

Не суйте руки и другие части тела, а также посторонние предметы в отверстия для забора и подачи воздуха. Лопасти вентилятора вращаются с большой скоростью и попавший в них предмет может нанести травму или вывести из строя оборудование. Внимательно присматривайте за маленькими детьми, и следите, чтоб они не играли рядом с оборудованием.

При появлении каких либо признаков неисправности (запаха гари, повышенный шум и т.п.) сразу же выключите оборудование и отключите от источника питания. Использование оборудования с признаками неисправности может привести к возгоранию, поломке и т.п. При появлении признаков неисправности необходимо обратиться в сервисный центр.

Не эксплуатируйте оборудование длительное время в условиях высокой влажности. При работе оборудования в таких условиях существует вероятность образования избыточного количества конденсата, который может протечь и нанести ущерб имуществу.

При использовании оборудования в одном помещении с печкой или другими нагревательными приборами проветривайте помещение и не направляйте воздушный поток прямо на них.

Не устанавливайте компьютеры, оргтехнику и другие электроприборы непосредственно под оборудованием. В случае протечки конденсата эти электроприборы могут выйти из строя.

Если предполагается не использовать оборудование в течение длительного времени, отсоедините вилку кабеля электропитания от розетки или выключите автомат токовой защиты, а также вытащите батарейки из беспроводного пульта управления.

Не подвергайте оборудование и пульт управления воздействию влаги или жидкости.

## **При обслуживании**

Не прикасайтесь к выключателям мокрыми руками. Это может привести к поражению электротоком.

Перед чисткой или обслуживанием отключите оборудование от источника питания.

При уходе за оборудованием вставайте на устойчивую конструкцию, например, складную лестницу.

При замене воздушного фильтра не прикасайтесь к металлическим частям внутри оборудования. Это может привести к травме.

Не мойте оборудование водой, агрессивными или абразивными чистящими средствами. Вода может попасть внутрь и повредить изоляцию, что может повлечь за собой поражение электрическим током. Агрессивные или абразивные чистящие средства могут повредить оборудование.

Ни в коем случае не заряжайте батарейки и не бросайте их в огонь.

При замене элементов питания заменяйте старые батарейки на новые того же типа. Использование старой батарейки вместе с новой может вызвать генерирование тепла, утечку жидкости или взрыв батарейки.

В случае попадания жидкости из батарейки на кожу, в глаза или одежду, тщательно промойте их в чистой воде и обратитесь к врачу.

## **ПЕРЕД НАЧАЛОМ РАБОТЫ**

Перед началом работы установки внимательно прочитайте инструкцию. Строго придерживайтесь описания выполняемых операций. Нарушение технологии может повлечь за собой травмы для вас или окружающих, а также повреждение оборудования.

## **Проверка перед пуском**

- Проверьте надёжность заземления.
- Проверьте, что фильтр установлен правильно.
- Перед пуском после долгого перерыва в работе очистите фильтр (См. инструкцию по эксплуатации).
- Убедитесь, что ничего не препятствует входящему и исходящему воздушному потоку.

## **Оптимальная работа**

Обратите внимание на следующие моменты для обеспечения нормальной работы:

- Направление прямого исходящего воздушного потока должно быть направлено в сторону от людей, находящихся в помещении.
- Установленная температура соответствует обеспечению комфортных условий. Не рекомендуется устанавливать слишком низкую температуру.
- Избегайте нагрева помещения солнечными лучами, занавесьте окно на время работы оборудования в режиме охлаждения.
- Открытые окна и двери могут снизить эффективность охлаждения. Закройте их.
- Используйте пульт управления для установки желаемого времени работы.
- Не закрывайте отверстия в оборудовании, предназначенные для забора и подачи воздуха.
- Не препятствуйте прямому воздушному потоку. Кондиционер может выключиться раньше, чем охладит всё помещение.
- Регулярно чистите фильтры. Загрязненные фильтры ведут к снижению эффективности работы оборудования.

## **Правила электробезопасности**

- Все подключения должны проводиться квалифицированным персоналом.
- Подключения должны проводиться с соблюдением всех правил безопасности.
- Главный автомат токовой защиты должен быть оборудован устройством контроля утечки тока.
- Характеристики электропитания должны соответствовать требованиям спецификации для данного оборудования.

## **Запомните!**

- **Внимание!** Внутренний блок кондиционера не предназначен для работы в помещениях, в которых уровень относительной влажности равен или превышает 80%! Перед установкой убедитесь, что уровень относительной влажности помещения не превышает 80%. Во время использования, при повышении уровня относительной влажности до 80% или более, немедленно отключите оборудование от электрической сети, так как повышенная влажность может вызвать поломку оборудования или удар током!
- Не включайте оборудование если заземление отключено.
- Не используйте оборудование с повреждёнными электропроводами.
- При обнаружении повреждений немедленно замените провод.

**Перед первым пуском подайте питание за 12 часов до пуска для прогрева оборудования.**

**Кондиционер предназначен для работы при следующих температурных параметрах наружного воздуха:  
в режиме охлаждения от -5С до +48°С; в режиме обогрева от -15°С до +27°С.**

## Спецификация

Модель	Охлаждение/Обогрев		T12H-FC/I	T18H-FC/I	T24H-FC/I
Производительность	Охлаждение	Вт	3500	5000	7100
	Обогрев	Вт	3850	5500	8000
Фаза/Напряжение/ Частота источника питания		Ф/В/Гц	1/220/50	1/220/50	1/220/50
Объем рециркуляции воздуха		м³/ч	680	680	1180
Уровень шума		дБ(А)	33/37	33/37	35/39
Размеры	ДхВхШ	мм	840x840x190	840x840x190	840x840x240
Упаковка	ДхВхШ	мм	963x963x273	963x963x273	963x963x325
Масса нетто/брутто		кг	25/33	25/33	30/38
<b>Панель</b>			<b>TB04</b>	<b>TB04</b>	<b>TB04</b>
Размеры	ДхВхШ	мм	950x950x60	950x950x60	950x950x60
Упаковка	ДхВхШ	мм	1043x1028x130	1043x1028x130	1043x1028x130
Масса нетто/брутто		кг	6,5/10	6,5/10	6,5/10
Соединительные трубы	Газовая линия	дюйм (мм)	Ø 3/8 (9,5)	Ø 1/2 (12,7)	Ø 5/8 (15,8)
	Жидкостная линия	дюйм (мм)	Ø 1/4 (6,35)	Ø 1/4 (6,35)	Ø 3/8 (9,5)
Кабель	Межблочный	мм²	4x1,5	4x1,5	4x1,5
Помпа – высота подъема		мм	500	500	500
Наружный диаметр дренажного патрубка		мм	30	30	30

## Габаритные и установочные размеры

### Габаритные размеры.

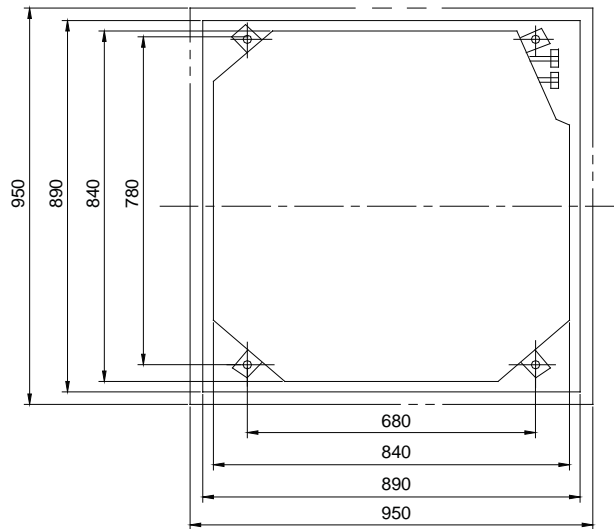

### Монтажное пространство для установки внутреннего блока.

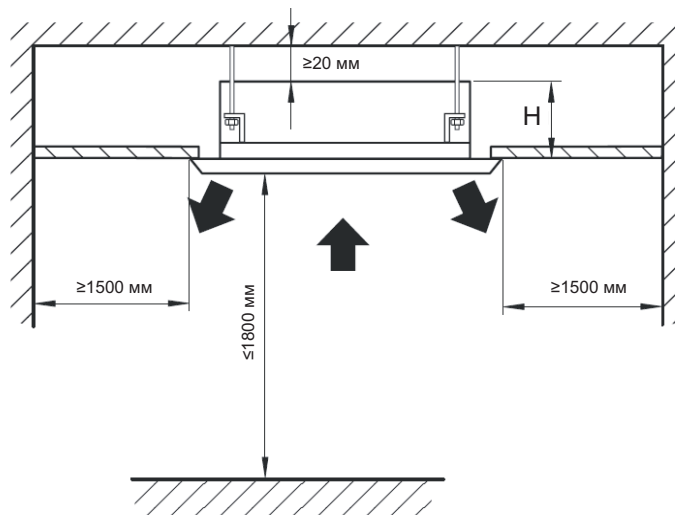

Модель	H(мм)
T12H-FC/I	260
T18H-FC/I	
T24H-FC/I	

### Выбор места установки блока.

- Выберите место, откуда воздушный поток может достичь любого угла помещения.
- Избегайте подмеса наружного воздуха.
- Избегайте препятствий на пути воздушного потока
- Избегайте мест хранения масел и легковоспламеняющихся жидкостей и газов.
- Избегайте помещений с повышенной влажностью.
- Избегайте мест с высоким электромагнитным излучением, мест установки высокочастотного или электросварочного оборудования.
- Избегайте мест с повышенным содержанием кислот.
- Не устанавливайте оборудование над электроприборами, компьютерами, телевизорами, музыкальными инструментами для предотвращения попадания в них конденсата.
- Не устанавливайте элементы пожарной сигнализации вблизи областей забора или подачи воздуха оборудования во избежание ложных срабатываний от теплого воздуха, подаваемого из внутреннего блока в режиме обогрева.
- Убедитесь, что место установки обеспечивает достаточно пространства для установки и обслуживания.



## Монтаж внутреннего блока.

- Подготовьте потолок (убедитесь в его горизонтальности)
- Вырежьте в потолке квадратное отверстие размером под внутренний блок.
- Центр отверстия должен совпадать с центром установки блока.
- Отмерьте необходимую длину трубопровода, трубки отвода конденсата и проводов.
- Для уменьшения вибрации, пожалуйста, усильте потолок там, где это необходимо.
- Определите места отверстий для подвесов так, чтобы они совпадали с отверстиями на монтажной панели.
- Просверлите 4 отверстия 12 мм, глубиной 50-55 мм в выбранных местах. Затем закрепите в них подвесы (шпильки, крюки и т.п.).
- Лицевая панель должна закрывать подвесы, поэтому отмерьте их необходимую длину заранее.
- Закручивайте равномерно 4 шестигранные гайки на подвесах для ровной горизонтальной установки блока.
- Для проверки горизонтальности установки блока используйте уровень.
- Если блок неправильно установлен, то возможны проблемы с отводом конденсата и поплавковый датчик может работать некорректно. Это может привести к протечкам конденсата.
- Отрегулируйте блок таким образом, чтобы расстояние между краями отверстия в потолке и сторонами блока было одинаковым со всех 4-х сторон.
- Нижняя часть блока должна быть утоплена в потолок на 10-12 мм.
- После того как позиция блока будет выверена, надежно зафиксируйте его, затяните гайки.

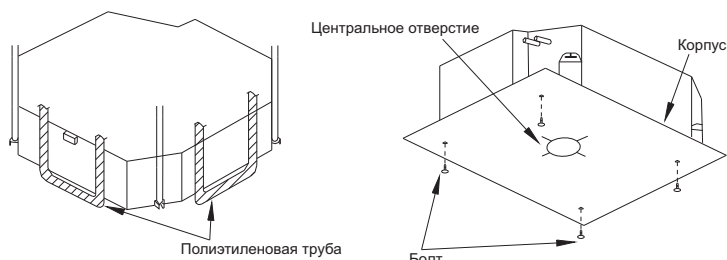
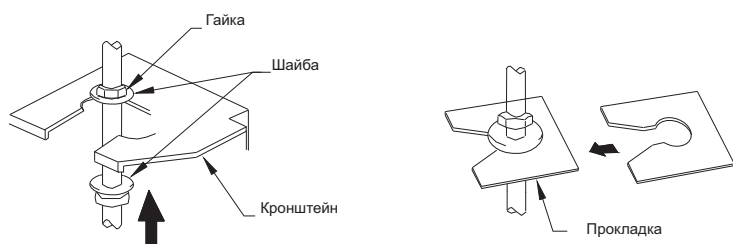
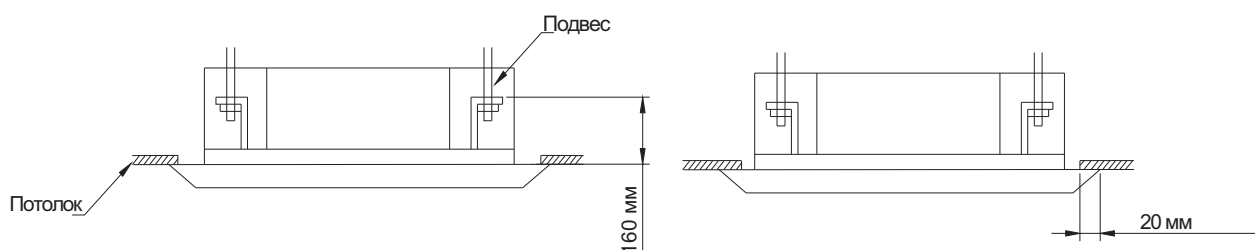

## Подключение фреонопровода

- Определите и отрежьте медный трубопровод необходимой длины.
- Выполните теплоизоляцию фреонопровода как показано на рисунке.



- Не допускайте перекручивания и заломов трубы.
- Отрежьте нужную длину трубы. Обработайте края среза. Удалите заусенцы.

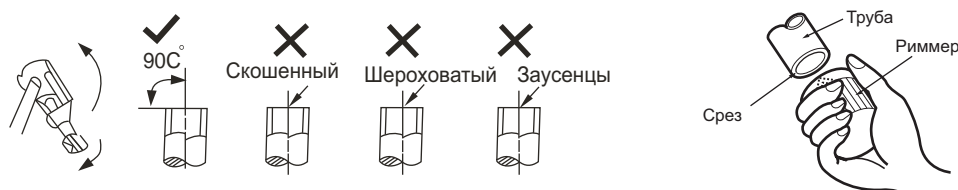

- Снимите гайки-заглушки с труб внутреннего блока. Оденьте их на подключаемые трубы и развальцуйте их.
- Подключите фреонопровод к внутреннему блоку.
- С помощью двух гаечных ключей плотно обожмите места соединения. Моменты усилия см. в таблице ниже.



Диаметр трубопровода, мм	Момент затяжки, Нм/см	Дополнительный момент затяжки, Нм/см
Ø 6.35	1 570 (160 кгс/см)	1 960 (200 кгс/см)
Ø 9.53	2 940 (300 кгс/см)	3 430 (350 кгс/см)
Ø 12.7	4 900 (500 кгс/см)	5 390 (550 кгс/см)
Ø 15.8	7 360 (750 кгс/см)	7850 (800 кгс/см)
Ø 19.1	9 800 (1 000 кгс/см)	10 200 (1 050 кгс/см)

## Монтаж дренажной трубы.

- В качестве дренажной трубы можно использовать полиэтиленовую трубу наружным диаметром 25 мм. Вставьте один конец дренажной трубы в сливную трубу блока и прочно соедините трубы с помощью зажима сливной трубы.
- Для предотвращения перетока воды в кондиционер при его остановке, а также для избежания образования пузырей, выпуклостей и скоплений воды, дренажную трубу необходимо проложить с уклоном в сторону наружного блока (слива) свыше 1/100.
- Через каждые 1-1,5 метра по длине трубы необходимо установить опоры, чтобы предотвратить деформацию трубы.

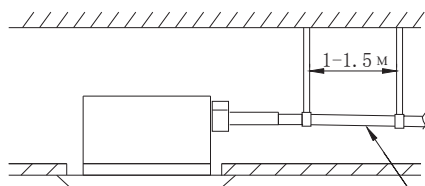

○ (Правильно)

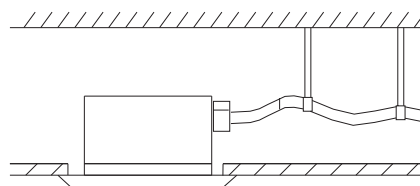

× (Не правильно)

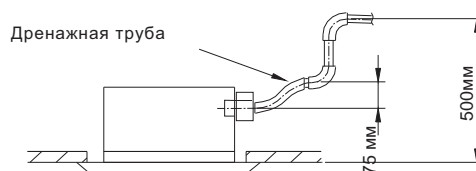
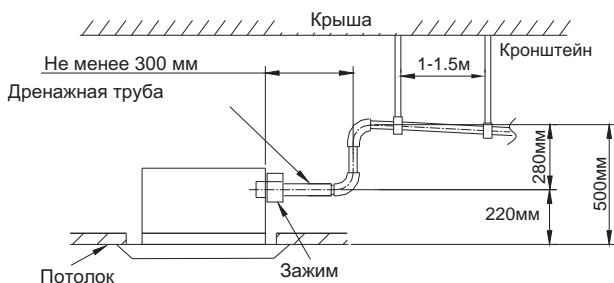
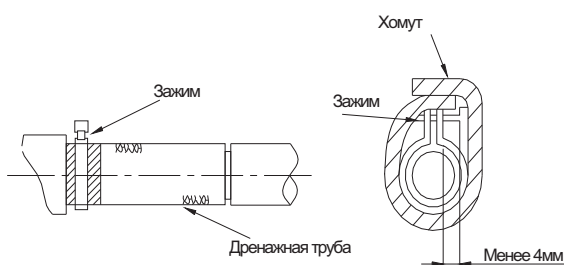

- Если выходное отверстие дренажной трубы располагается выше точки ее соединения с насосом, изгиб трубы должен быть как можно ближе к 90° по вертикали, а расстояние от корпуса до изгиба должно быть не менее 300 мм, в противном случае при остановке кондиционера вода будет переливаться в него.
- Если дренаж выводится непосредственно в канализацию, необходимо изогнуть трубу, чтобы обеспечить наличие гидрозатвора, препятствующего проникновению неприятных запахов в помещение через дренажную трубу.

При необходимости соединения нескольких дренажных труб, соединяйте их согласно, ниже приведённой, схемы.

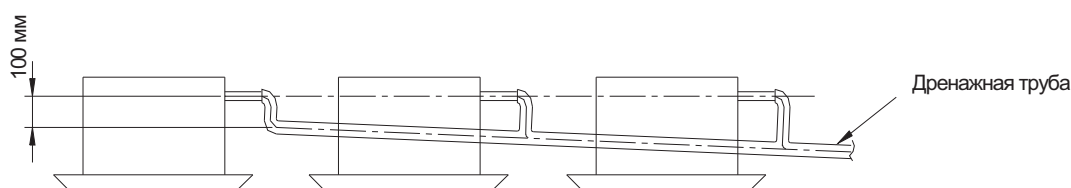

## Проверка дренажа

- Убедитесь в отсутствии препятствий по длине дренажной трубы.
- Снимите крышку для тестирования, залейте около 2000 мл воды в бачок через трубку для заливки.

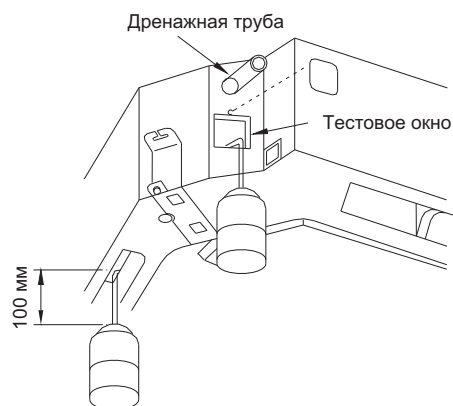

- Включите питание и запустите кондиционер в режиме охлаждения. Прислушайтесь к звуку от дренажной трубы. Убедитесь в том, что вода сливается (учитывая длину дренажной трубы, вода может появиться с задержкой примерно на 1 минуту), проверьте герметичность соединений.
- Остановите кондиционер, отключите питание, установите на место крышку для тестирования.

## Установка лицевой панели.

- Выровняйте положение привода жалюзи.
- Закрепите крепления панели на корпусе блока (см. рисунок ниже) с двух противоположных сторон. Затем отогните два других крепления соответствующего крепления подвеса корпуса.
- Выровняйте крепления панели, сохраняя панель в горизонтальном положении, затем прикрутите панель к потолку.
- Убедитесь, что крепления в 4-х углах корпуса надёжно закреплены и надёжно затянуты.
- Продолжайте закручивать винты крепления панели пока поролоновый уплотнитель не сожмётся до 5-8 мм. Кромка панели должна плотно прилегать к потолку. Если после того, как крепежные винты будут полностью затянуты, останется щель между панелью и потолком, необходимо снова подтянуть гайки подвесов блока.
- Вы можете регулировать высоту расположения внутреннего блока через открытые лючки, расположенные по углам панели, если это не влияет на трубки подвода воды и отвода конденсата

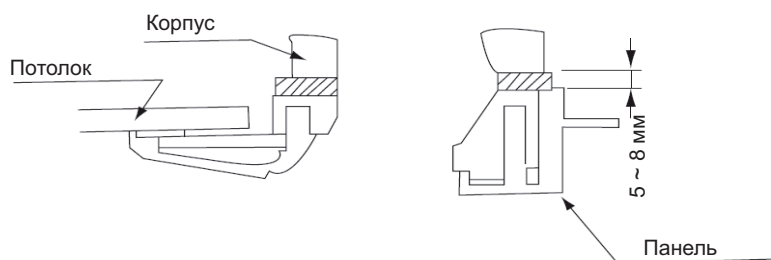
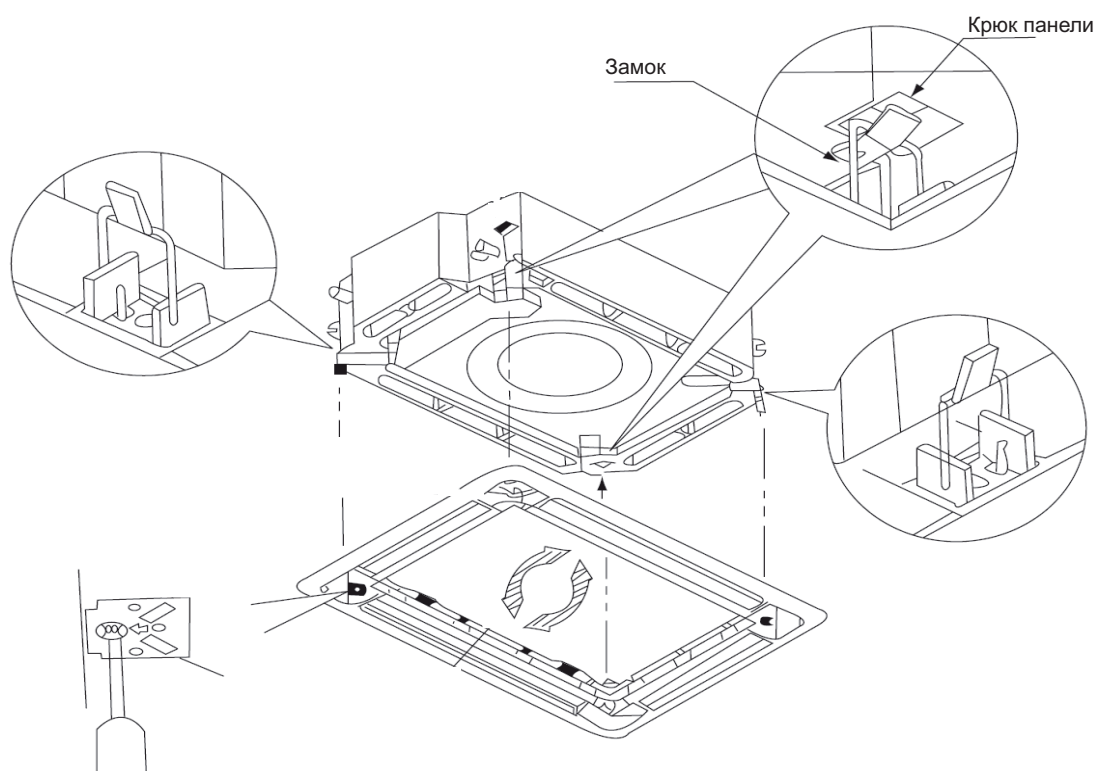

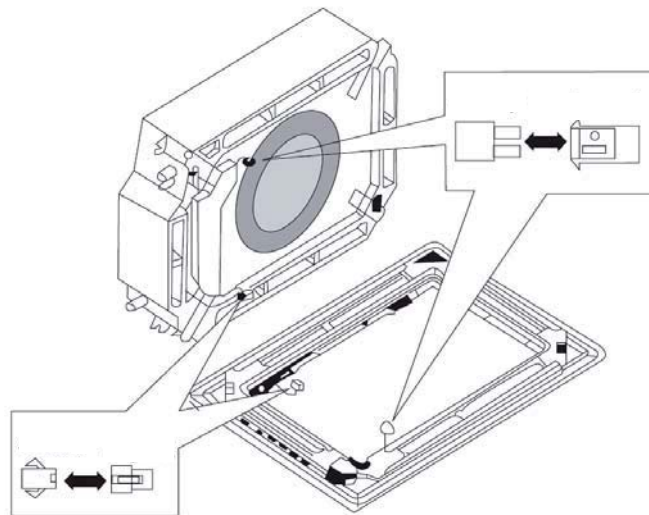
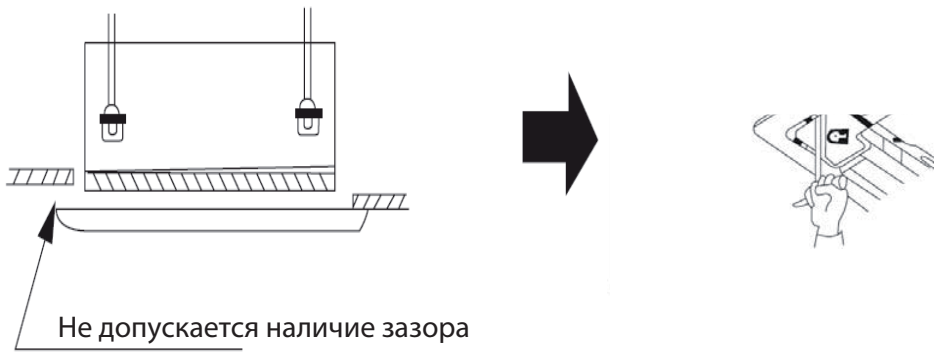
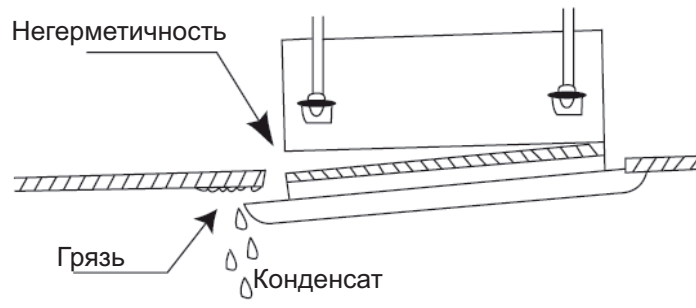

## Установка проводного пульта дистанционного управления

- Сначала выберите место для установки. Проложите кабель в штробе, что бы затем скрыть его. Прокладывайте его в металлической гофре как показано на рисунке.
- Независимо от выбранного типа монтажа, необходимо просверлить 2 отверстия (на одинаковом уровне), расстояние между которыми, такое же, как и расстояние между отверстиями в панели пульта управления (60мм). Закрепите заднюю панель пульта управления на стене. Подключите кабель к панели пульта, затем установите лицевую панель пульта управления.
- Во время монтажа задней панели пульта управления, будьте внимательны в правильности ее закрепления. Установите панель так, что бы два выреза были снизу, в другом случае панель пульта управления будет установлена не правильно.
- Откройте крышку электронной коробки внутреннего блока.
- Пропустите сигнальный кабель пульта управления через резиновое кольцо.
- Подключите сигнальную линию пульта управления к 4 разъему на плате внутреннего блока (CN10 на пульте управления соединяется с CN3 на плате внутреннего блока).
- Используйте крепеж для фиксации сигнального кабеля пульта управления.
- Расстояние между основной платой и пультом управления 8 метров.
- Не устанавливайте пульт управления в местах высокой влажности.

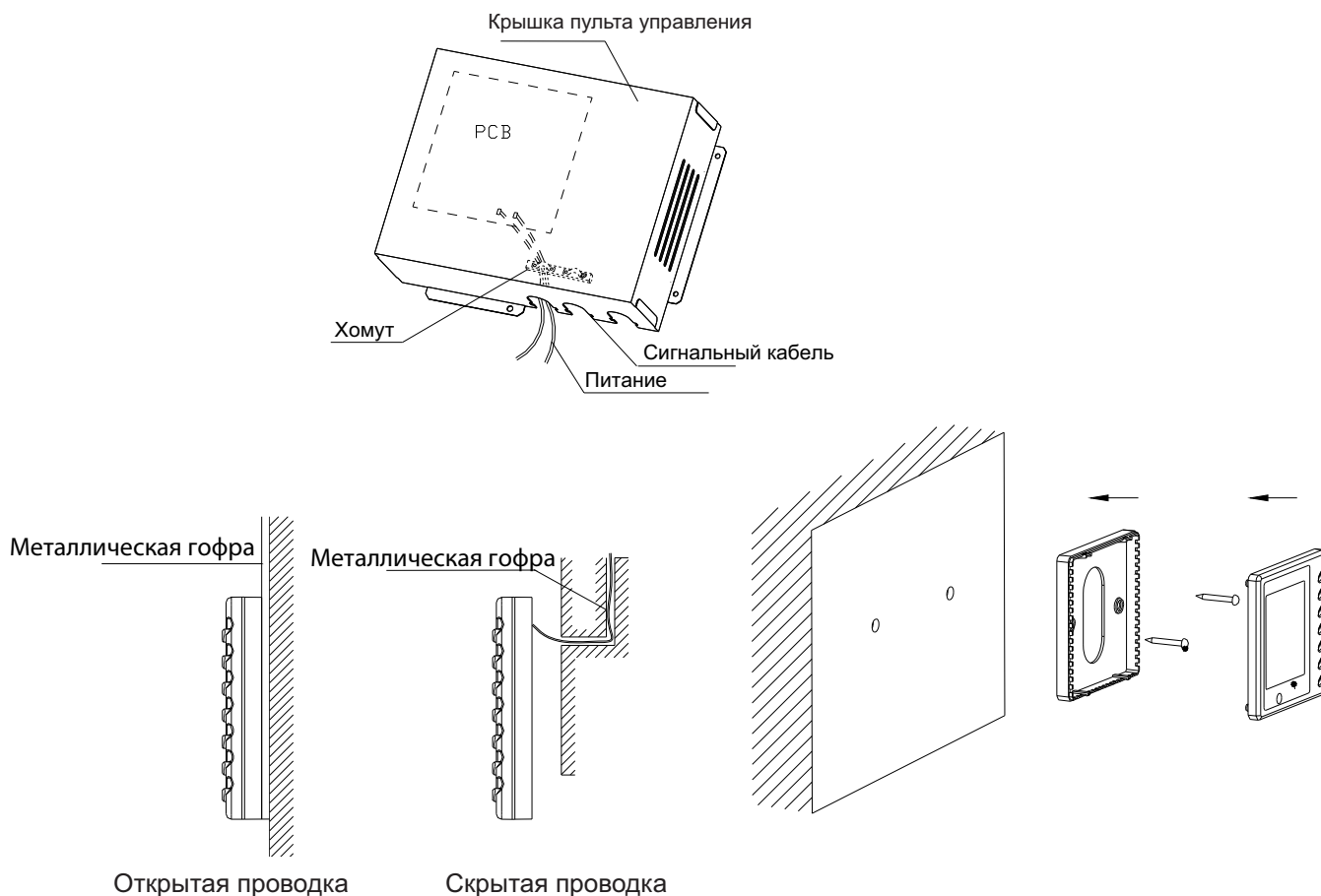

## Подключение проводов проводного пульта ДУ.

- Для электромонтажа пользуйтесь электрической схемой прикрепленной на корпусе блока.
- Вся проводка должна выполняться квалифицированным специалистом.
- Если провод питания поврежден, то его следует заменить.
- Температура хладагента может быть высокой, не прокладывайте кабель рядом с медными трубами.
- Снимите крышку блока управления, на внутреннем блоке кондиционера, протяните провод через резиновую гильзу и подключите согласно электрической схеме, затем закрепите его зажимом.
- Снимите крышку блока управления, протяните провод через резиновую гильзу и подключите к пульту.
- После подключения, закрепите его зажимами и закрепите крышку блока управления.

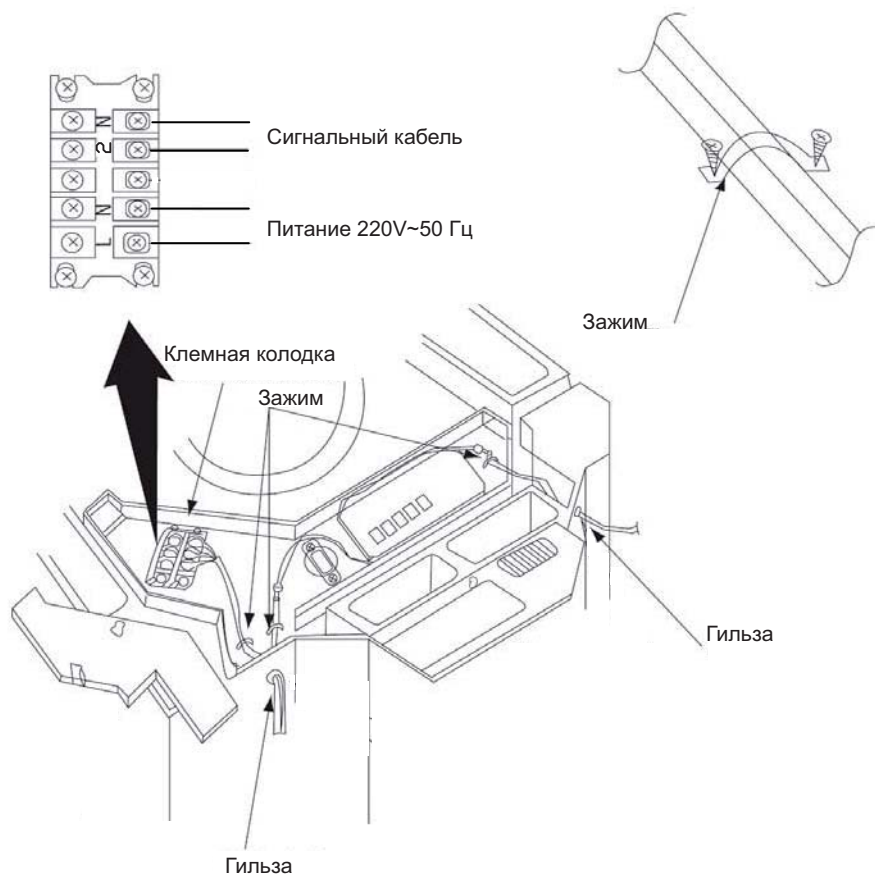

- Подвесьте на место воздухозаборную решётку, подключите питание мотора привода жалюзи, затем подключите панель управления.
- Закройте воздухозаборную решётку.



# Проводной пульт дистанционного управления ХК19

Может использоваться для управления работой внутренних блоков кассетного, настенного и напольно-потолочного типов.

## 1 пульт ДУ ХК19

### 1.1. Передняя панель проводного пульта ДУ



Рис. 1. Передняя панель проводного пульта ДУ

### 1.2. ЖК-дисплей проводного пульта ДУ

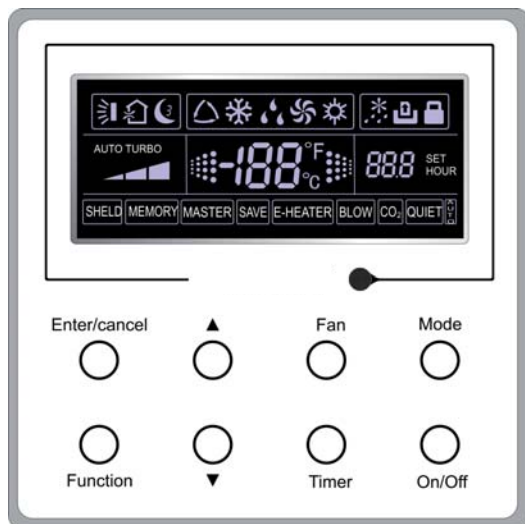

Рис. 2. ЖК-дисплей проводного пульта ДУ

### 1.3. Символы ЖК-дисплея

Таблица 1

№	Символ	Описание
1		Функция качания жалюзи
2		Ночной режим (3 варианта: ночной режим 1, ночной режим 2 и ночной режим 3).
3		Режим работы внутреннего блока (охлаждение, нагрев, вентиляция и осушение).
4		Размораживание наружного блока.
5		Управление через шлюз (в данном пульте не используется).
6		Блокировка кнопок.
7		Скорость вентилятора: высокая, средняя, низкая или авто.
8	SHIELD	Функция защиты (нажатия кнопок, настроек температуры, включения и т. д.)
9	TURBO	Турборежим
10	MEMORY	Запоминание настроек (текущие настройки используются при восстановлении электропитания блока после сбоя).
11	MASTER	Ведущий пульт ДУ (в данном пульте не используется).
12		Символ мигает на дисплее включенного блока при отсутствии нажатия кнопок.
13	SAVE	Режим энергосбережения.
14		Значение текущей/заданной температуры в помещении.
15	E-HEATER	Электронагреватель.
16	BLOW	Режим осушения внутреннего блока.
17		Настройка таймера.
18	QUIET	Функция снижения шума (2 варианта: принудительное и автоматическое снижение шума).
19	SET	Отображается на дисплее в режиме отладки.

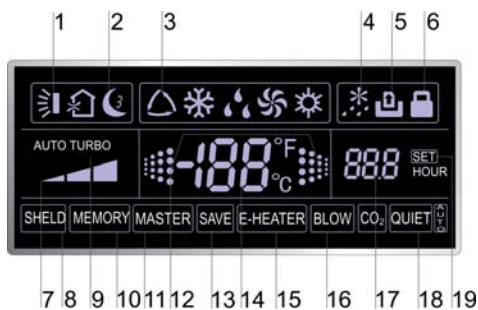
## 2. Кнопки пульта

### 2.1. Кнопки проводного пульта ДУ



Рис. 3. Кнопки проводного пульта ДУ

### Назначение кнопок

Таблица 2

№	Наименование	Назначение
1	Enter/cancel	1. Активация и деактивация функции/сохранение и отмена значения. 2. При нажатии и удержании кнопки в течение 5 с на дисплее отображается наружная температура.
2	▲	1. Задание температуры в помещении (в диапазоне от +16 до +30 °С). 2. Настройка таймера (в диапазоне от 0,5 до 24 ч). 3. Переключение между вариантами функции снижения шума и вариантами ночного режима.
6	▼	
3	Fan	Выбор скорости вентилятора (высокая, средняя, низкая или авто).
4	Mode	Выбор режима работы блока (охлаждение, нагрев, вентиляция или осушение).
5	Function	Переключение между функцией качания жалюзи, ночным режимом, турборежимом/энергосберегающим режимом, включением электронагревателя, осушением внутреннего блока и т. д.
7	Timer	Настройка таймера.
8	On/Off	Включение и выключение внутреннего блока
4+2	▲+Mode	При одновременном нажатии и удержании кнопок в течение 5 с при выключенном блоке включается или отменяется функция запоминания настроек. (Если функция включена, при восстановлении электроснабжения блока после сбоя блок продолжит работать в заданном режиме. Если функция выключена, после восстановления питания блок будет выключен. По умолчанию данная функция выключена.)
3+6	Fan+▼	При одновременном нажатии кнопок при выключенном блоке на ЖК-дисплее пульта блока, работающего только на охлаждение, отобразится символ снежинки, а на дисплее пульта блока, работающего на охлаждение и на нагрев, — символ солнца.
2+6	▲+▼	При запуске блока в штатном режиме или при выключенном блоке одновременное нажатие и удержание данных кнопок в течение 5 с приведет к блокировке кнопок пульта (кроме использованных). Для отключения блокировки следует нажать и удерживать в течение 5 с данные кнопки еще раз.

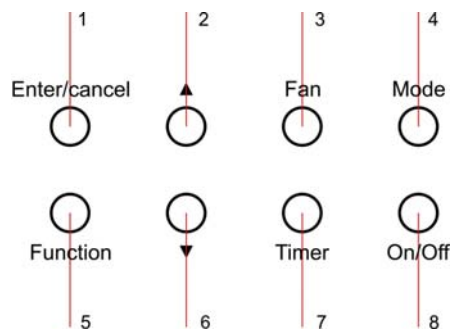
## 3. Инструкция по эксплуатации

### 3.1. Включение и выключение блока

При нажатии кнопки On/Off блок включается; при повторном нажатии — выключается.

**Примечание:**

на рис. 4 показан ЖК-дисплей выключенного блока, подключенного к электросети; на рис. 5 показан ЖК-дисплей включенного блока, подключенного к электросети.



Рис. 4. Блок выключен



Рис. 5. Блок включен

### 3.2. Выбор режима работы

При включенном блоке нажатием кнопки Mode режимы работы перебираются в следующей последовательности: Cooling (Охлаждение) — Dry (Осушение) — Fan (Вентиляция) — Heating (Нагрев).

### 3.3. Установка температуры

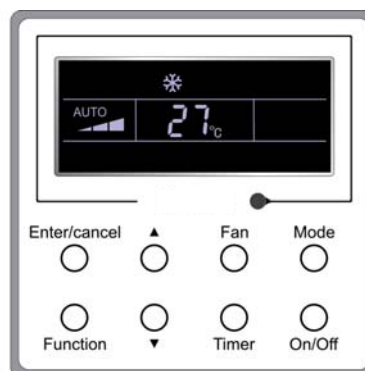
При нажатии кнопок ▲ и ▼ настройка температуры каждые 0,5 с будет увеличиваться или уменьшаться на 1 °С (см. рис. 6). В режимах охлаждения, осушения или нагрева допустимый диапазон настроек составляет от +16 до +30 °С. В режиме вентиляция настройка температуры фиксирована и равна +26 °С. В авто-режиме заданную температуру изменить нельзя.



Рис. 6

### 3.4. Выбор скорости вентилятора

Нажатием кнопки Fan варианты скорости вентилятора перебираются в последовательности, показанной на рис. 7.



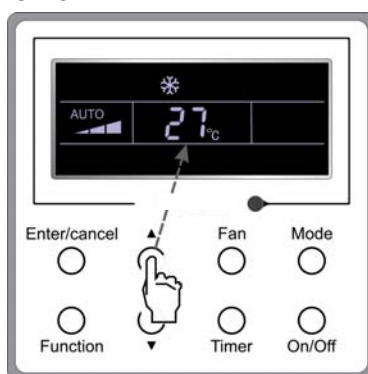
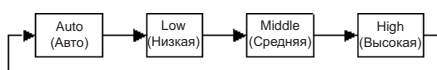

Рис. 7

### 3.5. Настройка таймера выключения

Для включения или выключения режима настройки таймера следует нажать кнопку Timer.

Включение таймера: после нажатия кнопки Timer на дисплее появится индикатор xx.x hour, при этом hour (час) будет мигать. Задание времени осуществляется с помощью кнопок ▲ и ▼. Для подтверждения сделанной настройки необходимо нажать кнопку Enter/cancel. Выключение таймера: при отсутствии на дисплее индикатора xx.x hour следует нажать кнопку Timer.

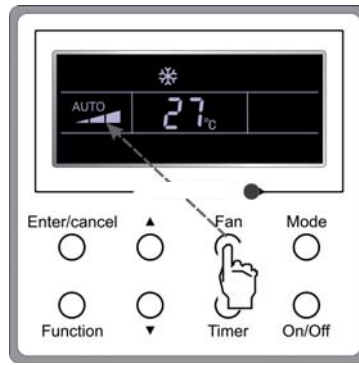
Последовательность настройки таймера показана на рис. 8.



Рис. 8. Последовательность настройки таймера

Диапазон настроек таймера: 0,5—24 ч. При каждом нажатии кнопок ▲ и ▼ значение задаваемого интервала времени увеличится или уменьшится на 0,5 ч. При нажатии и удержании данных кнопок настройка интервала времени будет изменяться со скоростью 1 ч за 1 с.

### 3.6. Функция качания жалюзи

Включение функции качания жалюзи: при включенном внутреннем блоке нажать кнопку Function. Начнет мигать индикатор качания жалюзи. Затем для подтверждения включения функции нажать кнопку Enter/cancel. Выключение функции качания жалюзи: при включенном режиме качания жалюзи нажать кнопку Function и войти в режим настройки функции (при этом будет мигать индикатор). Затем для выключения функции нажать кнопку Enter/cancel.

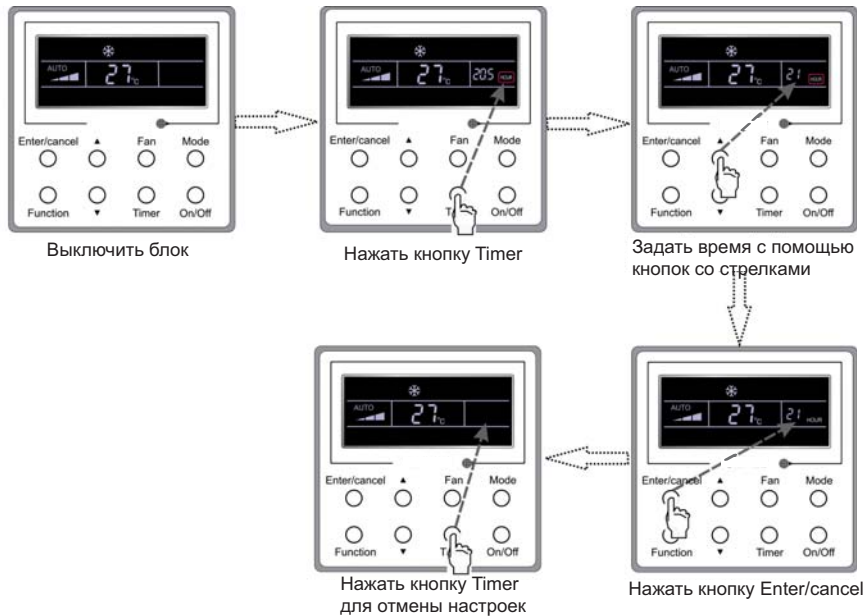
Последовательность включения и выключения функции качания жалюзи показана на рис.9.



Рис. 9. Последовательность включения функции качания жалюзи

**Примечания:**

1. ночной режим, режим энергосбережения, турборежим и функции осушения внутреннего блока и снижения уровня шума включаются в той же последовательности.
2. после включения функции или режима для подтверждения сделанных изменений необходимо нажать кнопку Enter/cancel; в противном случае пульт автоматически выйдет из режима настройки через 5 с.

**3.7. Ночной режим**

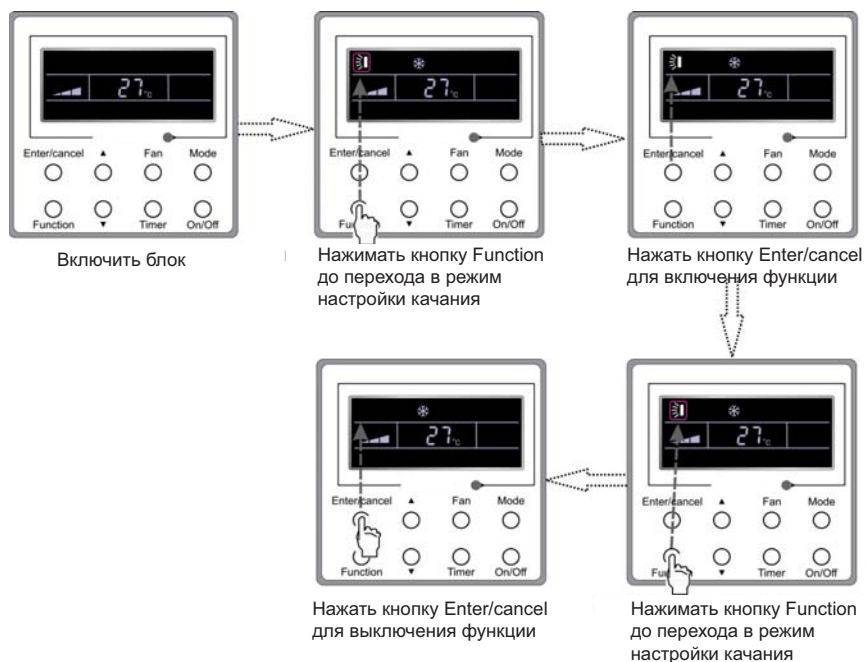
Включение ночного режима: при включенном блоке удерживать кнопку Function до тех пор, пока пульт не перейдет в режим настройки ночного режима. Затем нажатием кнопок ▲ и ▼ выбрать вариант режима: 1, 2 или 3.

Выключение ночного режима: При включенном ночном режиме нажать кнопку Function и войти в режим настройки ночного режима. Затем для выключения режима нажать кнопку Enter/cancel. Последовательность включения и выключения ночного режима показана на рис.10.



Рис. 10. Последовательность включения и выключения ночного режима

По умолчанию при восстановлении электропитания после сбоя ночной режим выключен. Ночной режим нельзя включить при работе блока в режиме вентиляции.

Существует 3 варианта ночного режима: ночной режим 1, ночной режим 2 и ночной режим 3.

#### а. Ночной режим 1.

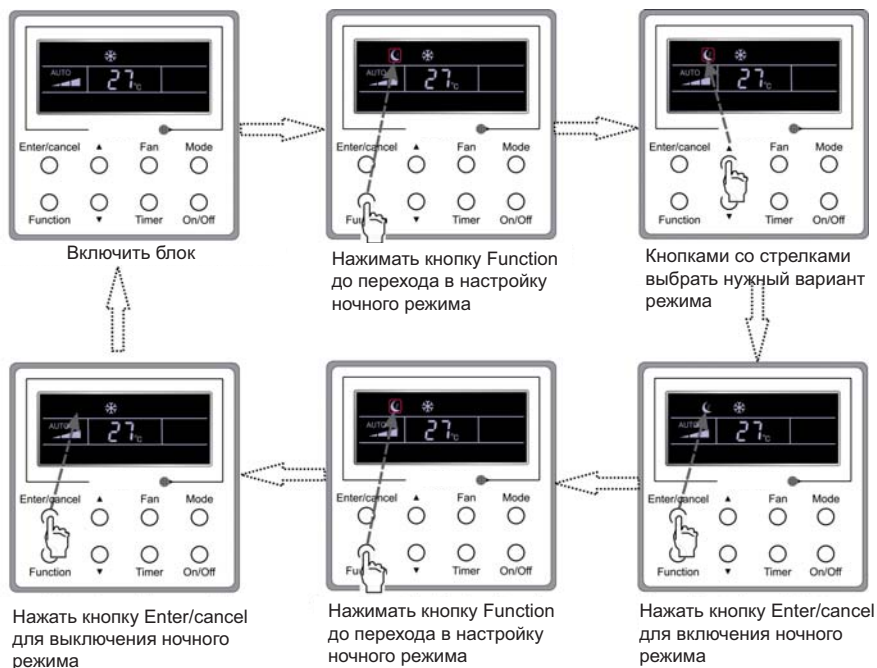
В режиме охлаждения или осушения температура в помещении через 1 ч увеличится на 1 °С, а еще через 1 ч — еще на 1 °С. Затем блок продолжит поддерживать эту температуру.

В режиме нагрева температура в помещении через 1 ч уменьшится на 1 °С, а еще через 1 ч — еще на 1 °С. Затем блок продолжит поддерживать эту температуру.

#### б. Ночной режим 2.

В режиме охлаждения можно выбрать температурные интервалы +16.+23 °С, +24...+27 °С или +28...+29 °С. Графики изменения температуры показаны на рис. 11. (Примечание: графики приведены для справки; фактическое значение температуры во временном интервале может колебаться.)

Пример: при работе в режиме охлаждения значение заданной температуры равно +25 °С. В ночном режиме 2 каждый час температура увеличивается на 1 °С. Через 2 ч значение температуры будет равно +27 °С. Еще через 7 ч значение температуры снизится до +26 °С. После этого блок будет поддерживать постоянную температуру в помещении +26 °С.



Рис.11. График изменения температуры в ночном режиме 2 (работа в режиме охлаждения)

В режиме нагрева можно выбрать температуру +16 °C или температурные интервалы +17...+20 °C, +21...+27 °C или +28...+30 °C. Графики изменения температуры показаны на рис. 12.

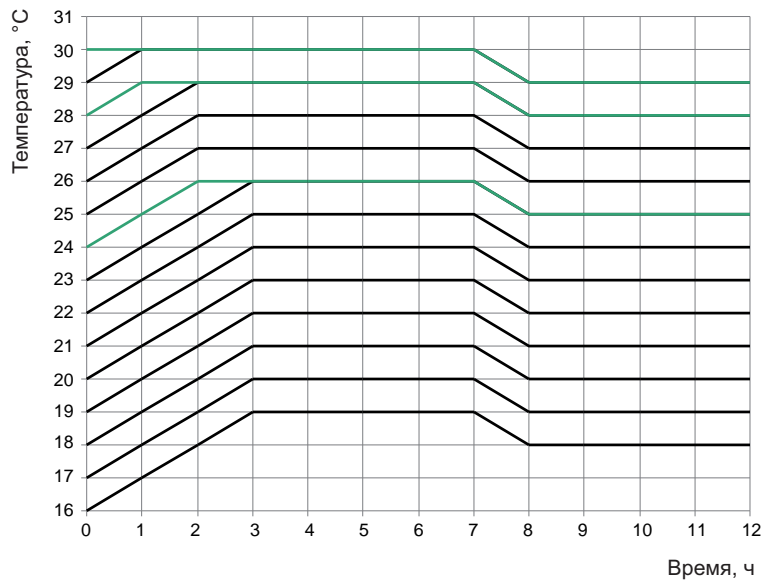

Рис.12. График изменения температуры в ночном режиме 2 (работа в режиме нагрева)

Пример: значение заданной температуры в режиме нагрева равно +22 °C. В ночном режиме 2 каждый час температура уменьшается на 1 °C. После уменьшения температуры через 2 ч до +20 °C блок продолжит поддерживать эту температуру.

### в. Ночной режим 3.

Задание графика изменения температуры в ночном режиме 3.

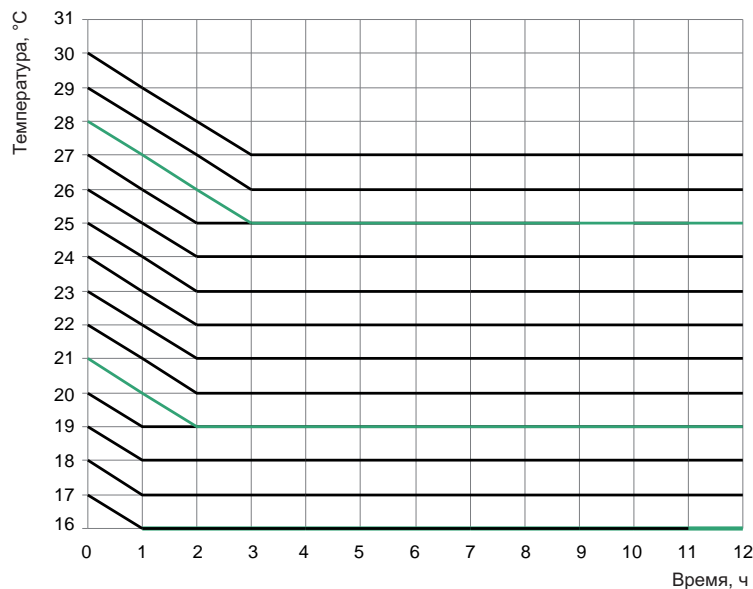
1. В ночном режиме 3 нажать кнопку Timer для входа в режим настроек. При этом на дисплее на месте индикатора времени отображается надпись 1 HOUR (1-й час), а на месте значения заданной температуры отображается температура, соответствующая значению температуры по последнему задействованному графику ночного режима.

2. Нажатием кнопок ▲ и ▼ изменить значение температуры на требуемое.

3. Нажать кнопку Timer, значение времени увеличится на 1 ч. На месте значения заданной температуры отобразится значение температуры, соответствующее температуре по ранее задействованному графику температуры для 2-го часа.

3. Повторять шаги 2 и 3 до тех пор, пока не будут заданы все 8 значений температуры.

4. Для подтверждения сделанных настроек необходимо нажать кнопку Enter/cancel.



График изменения температуры в ночном режиме 3 показан на рис. 13.



Рис. 13. Настройка графика изменения температуры в ночном режиме 3

#### Примечания:

1. В ходе настройки ночного режима 3 при нажатии кнопки Function или бездействии в течение 5 с происходит выход из режима настройки; сделанные настройки не сохраняются;
2. Заводским значением температуры по умолчанию является температура +26 °С; после завершения настройки проводной пульт автоматически записывает график изменения температуры в память.

### 3.8. Настройка турборежима

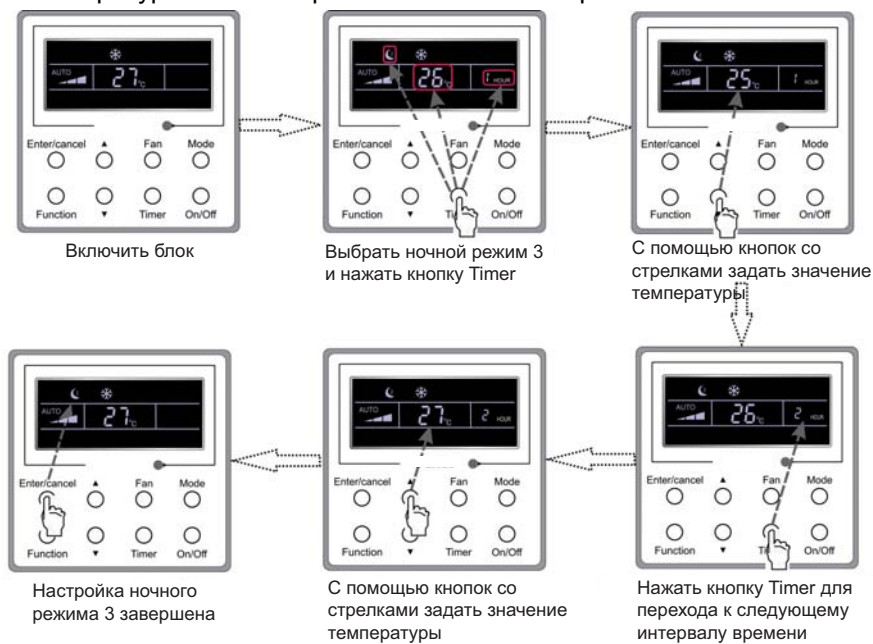
Для максимально быстрого достижения заданной температуры воздуха в помещении вентилятор внутреннего блока в турборежиме работает с высокой скоростью.

В режиме охлаждения или нагрева необходимо последовательно нажимать кнопку Function до тех пор, пока пульт не перейдет в режим настройки турборежима, а затем для подтверждения сделанных настроек нажать кнопку Enter/cancel.

Для выключения турборежима необходимо последовательно нажимать кнопку Function до тех пор, пока пульт не перейдет в режим настройки турборежима, а затем нажать кнопку Enter/cancel.

Последовательность включения турборежима показана на рис. 14.



Рис. 14. Последовательность включения турборежима

#### Примечания:

1. Если разница между фактическим и заданным значениями температуры при включенном турборежиме составляет не более 2 °С при двух последовательных измерениях с интервалом в 1 мин, турборежим автоматически выключается;
2. Турборежим нельзя включить при работе блока в режимах осушения или вентиляции; турборежим выключается при восстановлении электропитания блока после сбоя; при включении функции снижения шума турборежим автоматически выключается.

### 3.9. Настройка режима энергосбережения

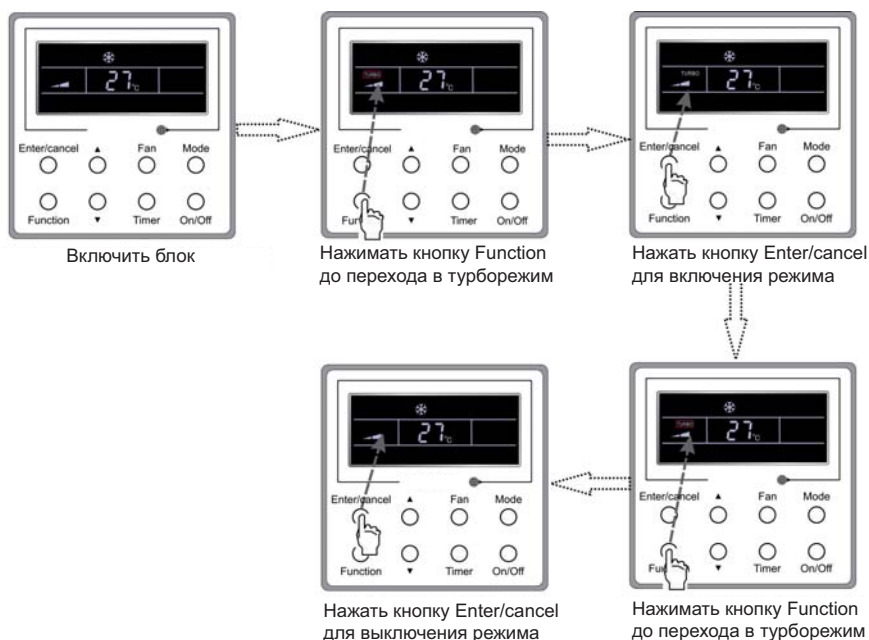
Режим энергосбережения: в данном режиме задается нижняя граница допустимого температурного диапазона в режиме охлаждения или осушения, и верхняя граница допустимого температурного диапазона в режиме нагрева; тем самым сужаются температурные диапазоны работы блока.

Настройка режима энергосбережения в режиме охлаждения:

при работающем в режиме охлаждения или осушения блоке удерживать кнопку Function до тех пор, пока пульт не перейдет в режим настройки режима энергосбережения; затем нажатием кнопок ▲ и ▼ задать нижнюю границу допустимого диапазона температур; нажать кнопку Enter/cancel для сохранения настройки; исходное значение нижней границы температуры равно +26 °С.

Для выключения функции энергосбережения необходимо удерживать кнопку кнопку Function до тех пор, пока пульт не перейдет в режим настройки режима энергосбережения, а затем нажать кнопку Enter/cancel.

Последовательность настройки режима энергосбережения при работе блока в режиме охлаждения показана на рис. 15.



Рис. 15. Последовательность настройки режима энергосбережения при работе блока в режиме охлаждения

Настройка режима энергосбережения в режиме нагрева:

при работающем блоке в режиме нагрева, удерживать кнопку Function до тех пор, пока пульт не перейдет в режим настройки функции энергосбережения; затем нажатием кнопок ▲ и ▼ задать верхнюю границу допустимого диапазона температур; нажать кнопку Enter/cancel для сохранения настройки; исходное значение верхней границы температуры равно +20 °С.

Для выключения функции энергосбережения необходимо удерживать кнопку Function до тех пор, пока пульт не перейдет в режим настройки энергосбережения, а затем нажать кнопку Enter/cancel.

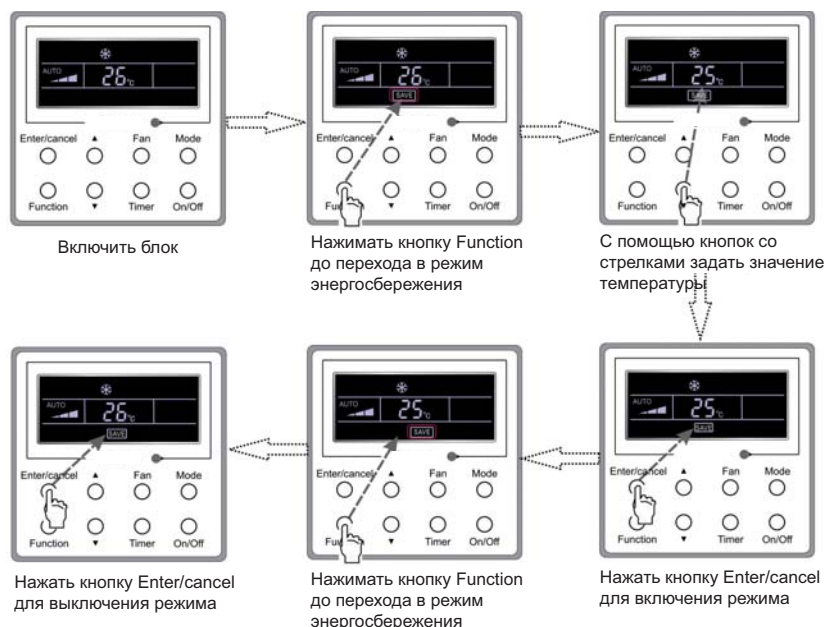
Последовательность настройки режима энергосбережения при работе блока в режиме нагрева показана на рис. 16.



Рис. 16 Последовательность настройки режима энергосбережения при работе блока в режиме нагрева

#### Примечания:

1. при нажатии кнопки Function, в ходе настройки режима энергосбережения или при бездействии в течение 5 с пульт автоматически выйдет из режима настройки с сохранением текущих уставок;
2. при восстановлении электропитания после сбоя блок продолжит работу в режиме энергосбережения, если он работал в нем до сбоя.

### 3.10 Настройка электронагревателя

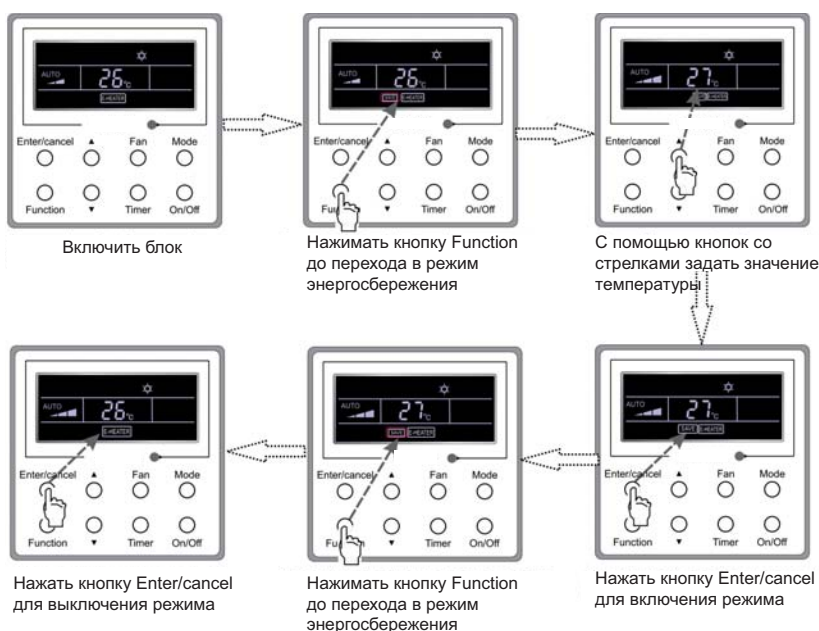
В режиме нагрева для повышения эффективности работы системы кондиционирования можно активировать электронагреватель.

Тогда при включении режима нагрева с проводного или беспроводного пульта автоматически включается электронагреватель.

Для отмены активации электронагревателя необходимо нажать при работе блока в режиме нагрева кнопку Function, а затем нажать кнопку Enter/cancel.

Для активации электронагревателя также необходимо нажать при работе блока в режиме нагрева кнопку Function, а затем нажать кнопку Enter/cancel.

Последовательность действий для активации и деактивации электронагревателя показана на рис. 17.



Рис. 17. Активация и деактивация электронагревателя

### 3.11. Режим осушения внутреннего блока

Если включен данный режим, после выключения внутреннего блока влага, оставшаяся на теплообменнике, автоматически испаряется.

В режиме охлаждения или осушения необходимо удерживать кнопку Function до тех пор, пока пульт не перейдет в режим настройки осушения внутреннего блока, а затем нажать кнопку Enter/cancel для активации осушения внутреннего блока.

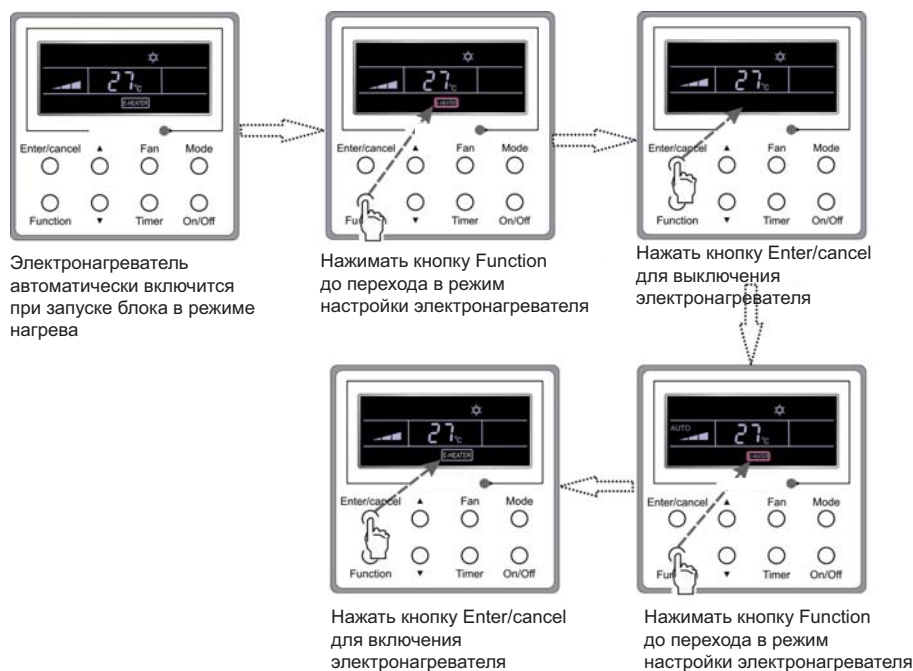
Для выключения режима осушения внутреннего блока необходимо последовательно нажимать кнопку Function до тех пор, пока пульт не перейдет в режим настройки осушения внутреннего блока, а затем нажать кнопку Enter/cancel.

Последовательность включения режима осушения внутреннего блока показана на рис. 18.



Рис. 18. Включение режима осушения внутреннего блока

#### Примечания:

1. при активированном режиме осушения внутреннего блока после выключения блока вентилятор будет работать с низкой скоростью еще 10 мин; на дисплее при этом будет отображаться индикатор BLOW; если данный режим выключен, вентилятор выключится одновременно с выключением блока;
2. режим осушения внутреннего блока нельзя включить при работе внутреннего блока в режимах вентиляции или нагрева.

### 3.12. Функция снижения шума

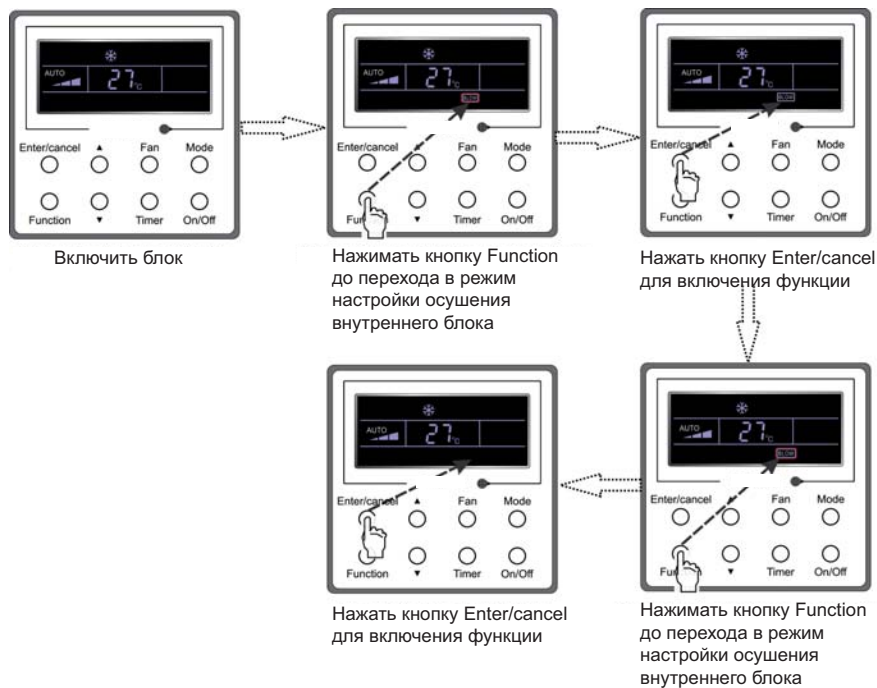
Существует 2 варианта функции снижения шума: принудительное и автоматическое снижение шума.

Для включения функции снижения шума необходимо удерживать кнопку Function до тех пор, пока на дисплее не начнут мигать индикаторы Quiet или Auto. После этого, нажатием кнопок ▲ и ▼ можно выбрать принудительное или автоматическое снижение шума; для подтверждения выбора следует нажать кнопку Enter/cancel.

Для выключения функции снижения шума необходимо снова удерживать кнопку Function до тех пор, пока на дисплее не начнут мигать индикаторы Quiet или Auto. Затем для выключения функции нажать кнопку Enter/cancel. Последовательность включения функции снижения шума показана на рис. 19.



Рис. 19. Последовательность включения функции снижения шума

#### Примечания:

1. при выборе принудительного снижения шума вентилятор внутреннего блока переходит на низкую скорость, и изменить ее нельзя;
2. при выборе автоматического снижения шума порядок работы внутреннего блока определяется разностью температуры в помещении и заданной температуры; скорость вентилятора можно регулировать; зависимость скорости вентилятора от разности температур в помещении и заданной температуры: вентилятор продолжит работать с текущей скоростью при разности температур не менее 4 °С; скорость вентилятора уменьшится на одну ступень при разности температур от 2 до 3 °С; вентилятор начнет работать с низкой скоростью при разности температур менее или равной 1 °С.
3. при включении автоматического снижения шума скорость вентилятора может меняться только в сторону снижения; при выборе высокой скорости вентилятора вручную функция снижения шума выключается;
4. функцию снижения шума нельзя включить в режимах вентиляции или осушения; при восстановлении электропитания после сбоя функция снижения шума выключается.

### 3.13 Прочие функции

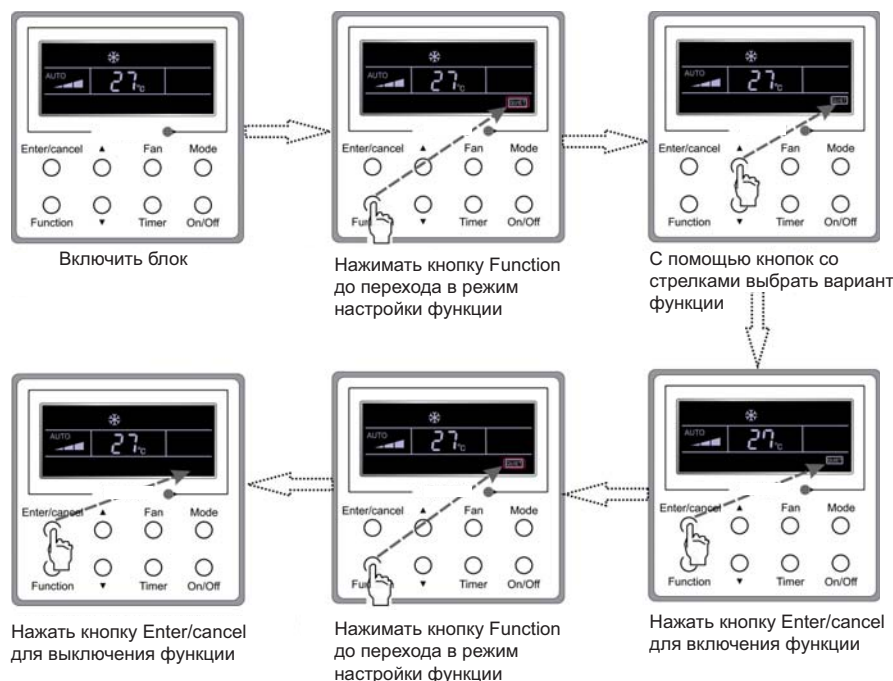
#### а. Блокировка кнопок

Одновременным нажатием и удержанием в течение 5 с кнопок ▲ и ▼ во время штатного запуска блока или при выключенном блоке можно заблокировать кнопки проводного пульта. На дисплее отобразится индикатор замка. При повторном нажатии и удержании данных кнопок блокировка будет снята.

При блокировке кнопок (кроме ▲ и ▼) их нажатие не приводит к передаче команд на блок.

#### б. Запоминание настроек

Для включения или выключения функции запоминания настроек следует одновременно нажать и удерживать в течение 5 с кнопки Mode и ▲ при выключенном блоке. Когда функция запоминания настроек включена, на дисплее отображается индикатор Memory. Если эта функция выключена, при восстановлении электропитания после сбоя внутренний блок останется выключенным.

Если функция включена, после восстановления электропитания проводной пульт ДУ восстановит работу внутреннего блока с теми же настройками, что и до сбоя. В память заносятся следующие настройки: состояние блока (Вкл./Выкл.), режим работы, заданная температура, заданная скорость вентилятора, статус режима энергосбережения и статус блокировки кнопок.

## в. Отображение наружной температуры

Если нажать и удерживать в течение 5 с кнопку Enter/cancel, после звукового сигнала на дисплее появится текущее значение наружной температуры. Значение исчезнет с дисплея при нажатии кнопок Function или On/Off, или при регулировке заданной температуры, а также через 10 с бездействия кнопок пульта.

## 4. Коды ошибок.

При возникновении в ходе работы блока ошибки, на дисплее отобразится ее код (см. рис. 20). Если одновременно возникнет несколько ошибок, их коды будут отображаться последовательно.

### Примечание:

в случае возникновения ошибки необходимо выключить блок и обратиться к техническому специалисту.



Рис. 20

Таблица 3. Описание ошибок

Ошибка	Код ошибки
Срабатывание защиты по высокому давлению	E1
Срабатывание защиты по низкому давлению	E3
Срабатывание защиты по температуре нагнетания	E4
Срабатывание защиты от перегрузки по току	P5
Ошибка связи	E6
Срабатывание защиты по избытку воды во внутреннем блоке	E9
Конфликт режимов	E7
Срабатывание защиты от обмерзания теплообменника внутреннего блока	E2
Режим оттайки	H1
Неисправность датчика температуры в помещении	F1
Неисправность датчика температуры испарителя	F2
Неисправность датчика температуры на входе в теплообменник внутреннего блока	b5
Неисправность датчика температуры на выходе из теплообменника внутреннего блока	b7
Неисправность датчика температуры на входе в конденсатор	A5
Неисправность датчика температуры в средней точке конденсатора	F4
Неисправность датчика температуры на выходе из конденсатора	A7
Неисправность датчика температуры воздуха на выходе из теплообменника внутреннего блока	F5
Неисправность датчика наружной температуры	F3
Неисправность датчика на плате наружного блока	oE

## Примечания:

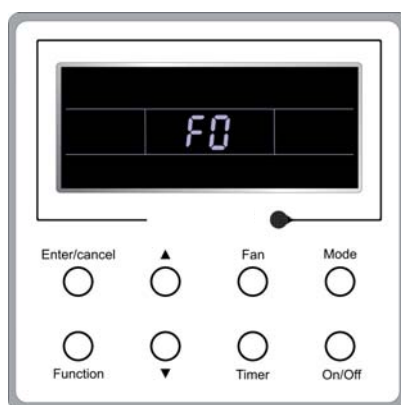
1. Между пультом ДУ и приемником сигнала должны отсутствовать препятствия;
2. Запрещается подвергать пульт ДУ ударам или механическим нагрузкам;
3. В пульт ДУ не должна попадать жидкость; его нельзя подвергать воздействию прямых солнечных лучей или высоких температур;
4. Данный пульт может использоваться с различными моделями блоков. При нажатии кнопки, незадействованной в данной модели блока, блок продолжит работу без изменения параметров.

## 1. Назначение кнопок



Рис. 21

### 1) ON/OFF (Вкл./Выкл.)

При нажатии данной кнопки блок включается или выключается. При этом ночной режим будет отключен, но настройки времени сохраняются.

### 2) MODE (Режим работы)

При последовательном нажатии данной кнопки перебираются режимы Auto (Авто), Cool (Охлаждение), Dry (Осушение), Fan (Вентиляция) и Heat (Нагрев).

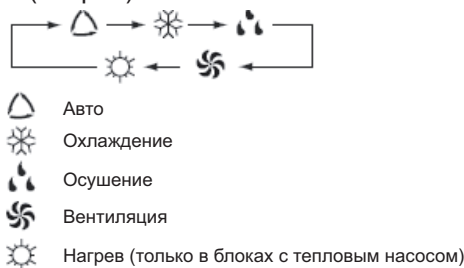

После подачи электропитания по умолчанию выбран режим Auto (Авто). В режиме Авто температура на дисплее не отображается. В режиме нагрева по умолчанию задана температура +28 °С. В других режимах начальное значение температуры равно +25 °С.

### 3) SLEEP (Ночной режим)

Нажатием данной кнопки включается и выключается ночной режим работы блока. При подаче на блок электропитания ночной режим по умолчанию отключен. При выключении блока ночной режим также отключается. При включении ночного режима на дисплее отображается символ . При этом можно задать настройки таймера. При работе блока в режиме вентиляции или авторежиме включение ночного режима невозможно.

### 4) FAN (Скорость вентилятора)

При последовательном нажатии данной кнопки перебираются автоматическая, низкая, средняя и высокая скорости вращения вентилятора внутреннего блока. При подаче на блок электропитания по умолчанию задана автоскорость вентилятора. В режиме осушения можно выбрать только низкую скорость вентилятора.





## 5) CLOCK (Часы)

После нажатия данной кнопки можно настроить системные часы (на дисплее должен мигать символ часов ⌚). Настройка времени осуществляется с помощью кнопок ▲ и ▼. Если нажать и удерживать кнопку со стрелкой в течение 2 с или более, скорость изменения настройки времени увеличится (каждые 0,5 с значение разряда десятков будет увеличиваться на 1). После настройки времени необходимо снова нажать на кнопку CLOCK, и символ часов на дисплее прекратит мигать, а сделанные изменения настроек вступят в силу. После подачи на блок электропитания значение времени по умолчанию равно 12:00. Если на дисплее присутствует индикатор часов ⌚, значит отображаемое время — это текущее системное время; в противном случае, на дисплее отображается настройка таймера.

## 6) LIGHT (Подсветка)

При нажатии кнопки включается подсветка дисплея. При подаче на блок электропитания по умолчанию подсветка включена.

## 7) TURBO (Турборежим)

Нажатием данной кнопки при работе блока в режимах охлаждения или нагрева включается турборежим. Когда включен турборежим, на дисплее отображается соответствующий индикатор. При любом изменении режима работы или скорости вентилятора турборежим выключается.

## 8) BLOW (Осушение внутреннего блока)

Нажатием данной кнопки включается или выключается функция осушения внутреннего блока. Включение функции возможно в режимах охлаждения и осушения (на дисплее отобразится индикатор BLOW). Повторным нажатием кнопки функция выключается. При подаче на блок электропитания функция осушения внутреннего блока по умолчанию выключена. При включении и выключении блока с помощью кнопки ON/OFF или переключении в режим охлаждения или осушения статус функции не изменится. После выключения блока можно выключить функцию осушения, но не включить ее. При работе блока в авторежиме или режимах вентиляции или нагрева функцию осушения внутреннего блока включить нельзя.

## 9) -

С помощью данной кнопки можно понизить значение заданной температуры. При нажатии и удержании кнопки в течение 2 с или более изменение настройки будет происходить быстрее (на дисплее при этом будет отображаться символ °C). При работе блока в авторежиме изменить заданную температуру невозможно.

## 10) +

С помощью данной кнопки можно повысить значение заданной температуры. При нажатии и удержании кнопки в течение 2 с или более изменение настройки будет происходить быстрее (на дисплее при этом будет отображаться символ °C). При работе блока в авторежиме изменить заданную температуру невозможно. Температуру можно задавать в пределах от +16 до +30 °C.



## 11) TEMP (Индикация температуры)

С помощью данной кнопки можно выбрать, какая температура будет отображаться на дисплее: заданная температура или фактическая температура в помещении. После подачи на блок электропитания по умолчанию отображается заданная температура; после нажатия кнопки на дисплее будет отображаться фактическая температура в помещении. Тем не менее, при передаче команд с беспроводного пульта на дисплее будет отображаться заданная температура. По умолчанию на дисплее отображается заданная температура.

## 12) SWING UP/DOWN (Режим качания жалюзи)

С помощью последовательного нажатия данной кнопки можно выбрать угол раскрытия жалюзи внутреннего блока при качании:



Данным пультом ДУ комплектуются различные блоки. Положения  для некоторых блоков совпадают с . При выключении качания жалюзи они останутся в положении, которое они приняли в момент выключения.

Индикатор показывает, что жалюзи при качании раскрываются на полный угол.

## 13) AIR (Приток воздуха)

Нажатием данной кнопки включается и выключается приток наружного воздуха в помещение.

## 14) TIMER ON (Таймер включения)

При нажатии данной кнопки на дисплее мигает в течение 5 с индикатор ON; в течение этого времени можно задать время включения с помощью кнопок ▲ и ▼. При каждом нажатии кнопки значение времени будет меняться на 1 мин. Если нажать и удерживать кнопку более 2 с, значение времени будет изменяться быстрее: сначала будет изменяться показатель единиц, а затем — показатель десятков. Если таймер включения уже активирован, повторное нажатие кнопки TIMER ON деактивирует его. Перед настройкой таймера следует прове-

рить правильность настроек часов.

#### 15) TIMER OFF (Таймер выключения)

С помощью данной кнопки можно активировать таймер выключения, при этом на дисплее мигает индикатор OFF. Таймер выключения настраивается так же, как таймер включения.

#### 16) HEALTH (холодная плазма) (функция только для настенных блоков)

Нажатием данной кнопки включается или выключается функция холодной плазмы. При подаче на блок электропитания по умолчанию функция включена.

#### 17) I FEEL

Нажатием данной кнопки включается или выключается функция I FEEL. Если функция включена, в течение 200 мс после каждой команды пульта датчик температуры будет собирать информацию о температуре воздуха в районе пульта ДУ, а каждые 10 мин собранная информация будет передаваться с пульта ДУ на центральный пульт.

## 2. Инструкция по эксплуатации, основные функции

а. После подачи электропитания нажать кнопку ON/OFF (Вкл./Выкл.), блок запустится.

(Примечание: при выключении электропитания жалюзи внутреннего блока автоматически закроются.)

б. Нажатием кнопки MODE (Режим работы) задать требуемый режим работы.

в. С помощью кнопок ▲ и ▼ задать требуемую температуру воздуха в помещении (если блок работает в авторежиме, выполнение этой операции не требуется).

г. С помощью кнопки FAN выбрать скорость вентилятора.

д. Выбрать угол раскрытия жалюзи при качании.

## 3. Инструкция по эксплуатации, дополнительные функции

а. Функция осушения внутреннего блока.

Во избежание образования плесени на теплообменнике внутреннего блока вентилятор работает после выключения блока, осушая его.

1. Функция включена: после выключения блока нажатием кнопки ON/OFF вентилятор внутреннего блока продолжит работать на низкой скорости в течение 10 мин; остановить вентилятор можно нажатием кнопки BLOW.

2. Функция выключена: после выключения блока нажатием кнопки ON/OFF вентилятор также выключится.

б. Осушение внутреннего блока после работы в режиме нагрева

После выключения блока, работавшего в режиме нагрева или авторежиме сразу же остановятся компрессор и вентилятор наружного блока, верхние и нижние направляющие жалюзи займут горизонтальное положение, а вентилятор внутреннего блока продолжит работать на низкой скорости. Через 10 с внутренний блок выключится полностью.

в. Работа внутреннего блока в авторежиме

При выборе авторежима работы блока значение заданной температуры на ЖК-дисплее не отображается; требуемый режим работы выбирается блоком автоматически, в зависимости от текущей температуры в помещении.

г. Работа внутреннего блока в турборежиме

В турборежиме вентилятор работает со сверхвысокой скоростью, и достижение заданной температуры происходит быстрее обычного.

## 1. Типичные неисправности

При возникновении неисправности оборудования следует проверить наличие описания этой неисправности в таблице, приведенной далее.

Таблица 4. Описание ошибок

Неисправность	Возможная причина
Кондиционер не включается после выключения	Реле защиты от перегрузки задает 3-минутную задержку включения оборудования после его выключения.
При включении кондиционера из внутреннего блока идет посторонний запах	На забор воздуха внутреннего блока мог попасть сигаретный дым или другое вещество с посторонним запахом.
При работе блока слышно тихое журчание	Данный звук издает поток жидкого хладагента.
При работе в режиме охлаждения из внутреннего блока идет пар	Охлаждение воздуха в помещении происходит слишком быстро.
При работе блока или после выключения слышно легкое потрескивание	Данный звук вызван термическими деформациями элементов внутреннего блока.
Внутренний блок не включается	Произошел обрыв цепи питания. Электропитание отключено. Сработал предохранитель. Значение напряжения не укладывается в допустимый диапазон. На беспроводном пульте ДУ включен таймер. Примечание: все вышеупомянутые действия должны выполняться квалифицированными специалистами
Эффект охлаждения или нагрева недостаточен	Заданная температура не соответствует оптимальной. На пути потока воздуха через наружный блок возникли препятствия. Засорен воздушный фильтр. Открыты окна или двери. Задана низкая скорость вращения вентилятора внутреннего блока. В помещении появились дополнительные источники тепла.
Беспроводной пульт ДУ не функционирует	Сбой работы пульта мог произойти в результате замены батареек. В этом случае для восстановления работы пульта необходимо нажать кнопку ACL. Возник конфликт режимов, или команды с пульта ДУ подаются слишком часто. Отключение блока от электросети с последующим подключением может восстановить штатную работу кондиционера. Пульт направлен в сторону от приемника ИК-сигнала, или между пультом и приемником сигнала имеется препятствие. Проверить работоспособность батареек беспроводного пульта ДУ. При необходимости — заменить их.
С кондиционера течет жидкость	Выключите кондиционер, освободите зону под кондиционером от проводов, электрических приборов. Обратитесь в сервисную организацию.

Примечание: если попытка устранения неисправности не удалась, необходимо немедленно выключить блок и связаться с техническим специалистом уполномоченного сервисного центра.

## 2. Техническое обслуживание

### Предупреждение!

Перед проведением чистки и технического обслуживания оборудования необходимо соблюдать требования, приведенные далее.

- До проведения любых работ с оборудованием необходимо отключить внутренний блок от электросети.
  - Чистка блока должна выполняться только после отключения блока от электросети.
  - Запрещается мыть внутренний блок водой.
  - При чистке блока необходимо пользоваться устойчивыми лестницами.
- а. Чистка воздушного фильтра
- Запрещается снимать воздушный фильтр в целях, отличных от его чистки.
  - При работе блока в помещениях с сильной запыленностью воздуха рекомендуется проводить чистку фильтра каждые 2 недели.
- б. Техническое обслуживание перед сезонным использованием
- Проверить отсутствие препятствий для воздушного потока на входе и выходе внутреннего и наружного блоков.
  - Проверить наличие заземления.
  - Проверить состояние электропроводки.
  - Проверить мигание индикатора питания при подаче на блок электропитания. Примечание: при обнаружении неисправностей необходимо связаться со специалистом по техническому обслуживанию оборудования.
- в. Техническое обслуживание перед сезонной консервацией
- В ясную погоду включить блок с активированной функцией качания жалюзи на 12 ч для просушивания внутренних деталей блока.
  - Если оборудование не планируется использовать в течение ближайшего времени, рекомендуется для экономии электроэнергии отключить его от электросети (при этом погаснет светодиодный индикатор проводного пульта ДУ).

## Пусконаладка

1. Проведение испытаний возможно только после полного завершения монтажных работ.
2. Перед проведением испытаний необходимо удостовериться в следующем:
  - Внутренний и наружный блоки смонтированы правильно.
  - Трубопроводы и электропроводка проложены и смонтированы правильно.
  - Проведена проверка системы трубопровода хладагента на герметичность.
  - Нет препятствий для дренажа.
  - Теплоизоляция функционирует нормально.
  - Провода заземления соединены правильно.
  - Длина трубы и объем заправленного хладагента задокументированы.
  - Параметры напряжения в сети соответствуют требованиям.
  - Вблизи приточных и выпускных отверстий наружного и внутреннего блоков нет препятствий.
  - Запорные вентили газовой и жидкостной сторон открыты.
  - Перед первым пуском подайте питание за 12 часов до пуска кондиционера для прогрева оборудования.
3. В соответствии с требованиями пользователя установите корпус пульта дистанционного управления в месте, обеспечивающем беспрепятственное прохождение управляющего сигнала.

Проверка внутреннего блока:

- Нормально ли работает переключатель пульта дистанционного управления?
- Нормально ли функционируют кнопки пульта дистанционного управления.?
- Нормально ли поворачиваются жалюзи?
- Нормально ли работает регулировка температуры в помещении?
- Нормально ли срабатывают индикаторные лампочки?
- Нормально ли работают временные кнопки?
- Хорошо ли осуществляется дренаж?
- Не возникает ли во время работы неестественный шум или вибрация?
- Нормально ли отработывает кондиционер изменение режимов ОБОГРЕВ/ОХЛАЖДЕНИЕ?

Проверка наружного блока:

- Не возникает ли во время работы неестественный шум или вибрация?
- Не доставляет ли шум, потоки воздуха или конденсат, образующийся при работе кондиционера, беспокойства окружающим?
- Отсутствуют утечки хладагента?





# TOSOT AIR CONDITIONERS

## OWNER'S MANUAL

Gree Electric Appliances, Inc.

