



TOSOT

Настенные сплит-системы
U-Grace

Спасибо, что приобрели кондиционер TOSOT. Пожалуйста, внимательно прочитайте данную инструкцию и сохраните ее для справочной информации

ПРЕДСТАВЛЕННОЕ ОБОРУДОВАНИЕ ИМЕЕТ НЕОБХОДИМУЮ ДОКУМЕНТАЦИЮ, ПОДТВЕРЖДАЮЩУЮ ЕГО СООТВЕТСТВИЕ ТРЕБОВАНИЯМ НОРМАТИВНЫХ ДОКУМЕНТОВ. РАБОТЫ ПО МОНТАЖУ ОБОРУДОВАНИЯ ДОЛЖНЫ ВЫПОЛНЯТЬСЯ В СООТВЕТСТВИИ С ТРЕБОВАНИЯМИ ДЕЙСТВУЮЩИХ НОРМАТИВНО-ТЕХНИЧЕСКИХ ДОКУМЕНТОВ. ТЕХНИЧЕСКИЕ ХАРАКТЕРИСТИКИ ОБОРУДОВАНИЯ, А ТАКЖЕ ПРАВИЛА И УСЛОВИЯ ЭФФЕКТИВНОГО И БЕЗОПАСНОГО ИСПОЛЬЗОВАНИЯ ПРЕДСТАВЛЕННОГО ОБОРУДОВАНИЯ ОПРЕДЕЛЯЮТСЯ ТЕХНИЧЕСКОЙ ДОКУМЕНТАЦИЕЙ, ПРИЛАГАЕМОЙ К ОБОРУДОВАНИЮ. ИЗГОТОВИТЕЛЬ ОСТАВЛЯЕТ ЗА СОБОЙ ПРАВО НА ВНЕСЕНИЕ ИЗМЕНЕНИЙ В ТЕХНИЧЕСКИЕ ХАРАКТЕРИСТИКИ, ВНЕШНИЙ ВИД И ПОТРЕБИТЕЛЬСКИЕ СВОЙСТВА ОБОРУДОВАНИЯ БЕЗ ПРЕДВАРИТЕЛЬНОГО УВЕДОМЛЕНИЯ. КЛАСС ЭНЕРГЕТИЧЕСКОЙ ЭФФЕКТИВНОСТИ ОПРЕДЕЛЕН В СООТВЕТСТВИИ С ПРИКАЗОМ МИНИСТЕРСТВА ПРОМЫШЛЕННОСТИ И ТОРГОВЛИ РФ №357 ОТ 29.04.2010 Г. ИНФОРМАЦИЯ ОБ ИЗГОТОВИТЕЛЕ ОБОРУДОВАНИЯ СОДЕРЖИТСЯ В СЕРТИФИКАТЕ ИЛИ ДЕКЛАРАЦИИ СООТВЕТСТВИЯ

МЕРЫ ПРЕДОСТОРОЖНОСТИ

ЧТОБЫ ИЗБЕЖАТЬ ПОЛУЧЕНИЯ ТРАВМ И НАНЕСЕНИЯ УЩЕРБА ДРУГИМ ЛЮДЯМ И ИМУЩЕСТВУ, ВНИМАТЕЛЬНО ПРОЧТИТЕ И СОБЛЮДАЙТЕ СЛЕДУЮЩИЕ ИНСТРУКЦИИ. ДАННОЕ ОБОРУДОВАНИЕ НЕ ПРЕДНАЗНАЧЕНО ДЛЯ ИСПОЛЬЗОВАНИЯ МАЛЕНЬКИМИ ДЕТЬМИ И ЛЮДЬМИ С ОГРАНИЧЕННОЙ ПОДВИЖНОСТЬЮ, НАХОДЯЩИМИСЯ БЕЗ НАДЛЕЖАЩЕГО ПРИСМОТРА.

При установке

- Монтаж, перемещение и ремонт данного оборудования должны проводиться специалистами, имеющими соответствующую подготовку и квалификацию, а также соответствующие лицензии и сертификаты для выполнения данных видов работ. Неправильное выполнение монтажа, демонтажа, перемещение и ремонта оборудования может привести к возгоранию, поражению электротоком, нанесению травмы или ущерба, вследствие падения оборудования, утечки жидкости и т.п.
- Поверхность, на которую устанавливается и крепится оборудование, а также крепление оборудования должно быть рассчитано на вес оборудования.
- Используйте силовые и сигнальные кабели необходимого сечения согласно спецификации оборудования, требованиям инструкции, а также государственным правилам и стандартам. Не используйте удлинители или промежуточные соединения в силовом кабеле. Не подключайте несколько единиц оборудования к одному источнику питания. Не модернизируйте силовую кабель. Если произошло повреждение силового кабеля или вилки, необходимо обратиться в сервисную службу для замены.
- Предохранитель или автомат токовой защиты должен соответствовать мощности оборудования. Оборудование должно иметь надёжное заземление. Неправильное заземление может привести к поражению электрическим током. Источник питания должен иметь защиту от утечки тока. Отсутствие защиты от утечки тока может привести к поражению электротоком.
- Не включайте питание до завершения работ по монтажу. Не устанавливайте и не используйте оборудование в помещениях с потенциально взрывоопасной атмосферой. Применение или хранение горючих материалов, жидкостей или газов возле оборудования может привести к возгоранию.
- Убедитесь в правильности установки и подсоединения дренажного трубопровода. Неправильное подсоединение может привести к протечке и нанесению ущерба имуществу.
- Не устанавливайте оборудование над компьютерами, оргтехникой и другим электрооборудованием. В случае протечки конденсата это оборудование может выйти из строя.

Во время эксплуатации

- Перед включением проверьте правильность установки воздушного фильтра. Если оборудование не эксплуатировалось длительное время, рекомендуется перед началом эксплуатации почистить фильтр.
- Не включайте и не выключайте оборудование посредством включения или выключения вилки из розетки. Используйте для этого кнопку включения и выключения пульта дистанционного управления.
- Не тяните за силовую кабель при отключении вилки из розетки. Это может привести к повреждению кабеля, короткому замыканию или поражению электротоком.
- Не используйте оборудование не по назначению. Данное оборудование не предназначено для хранения точных измерительных приборов, продуктов питания, животных, растений или предметов искусства т.к. это может привести к их порче.
- Не стойте под струей холодного воздуха. Это может повредить вашему здоровью. Оберегайте домашних животных и растения от длительного воздействия воздушного потока, так как это вредно для их здоровья.
- Не суйте руки и другие части тела, а также посторонние предметы в отверстия для забо-

ра и подачи воздуха. Лопастя вентилятора вращаются с большой скоростью и попавший в них предмет может нанести травму или вывести из строя оборудование. Внимательно присматривайте за маленькими детьми, и следите, что бы они не играли рядом с оборудованием.

- При появлении каких либо признаков неисправности (запаха гари, повышенный шум и т.п.) сразу же выключите оборудование и отключите от источника питания. Использование оборудования с признаками неисправности может привести к возгоранию, поломке и т.п. При появлении признаков неисправности необходимо обратиться в сервисный центр.
- Не эксплуатируйте оборудование длительное время в условиях высокой влажности. При работе оборудования в таких условиях существует вероятность образования избыточного количества конденсата, который может протечь и нанести ущерб имуществу.
- При использовании оборудования в одном помещении с печкой или другими нагревательными приборами проветривайте помещение и не направляйте воздушный поток прямо на них.
- Не устанавливайте компьютеры, оргтехнику и другие электроприборы непосредственно под оборудованием. В случае протечки конденсата эти электроприборы могут выйти из строя.
- Если предполагается не использовать оборудование в течение длительного времени, отсоедините вилку кабеля электропитания от розетки или выключите автомат токовой защиты, а также вытащите батарейки из беспроводного пульта управления.
- Не подвергайте оборудование и пульт управления воздействию влаги или жидкости.

При обслуживании

- Не прикасайтесь к выключателям мокрыми руками. Это может привести к поражению электротоком.
- Перед чисткой или обслуживанием отключите оборудование от источника питания.
- При уходе за оборудованием вставляйте на устойчивую конструкцию, например, складную лестницу.
- При замене воздушного фильтра не прикасайтесь к металлическим частям внутри оборудования. Это может привести к травме.
- Не мойте оборудование водой, агрессивными или абразивными чистящими средствами. Вода может попасть внутрь и повредить изоляцию, что может повлечь за собой поражение электрическим током. Агрессивные или абразивные чистящие средства могут повредить оборудование.
- Ни в коем случае не заряжайте батарейки и не бросайте их в огонь.
- При замене элементов питания заменяйте старые батарейки на новые того же типа. Использование старой батарейки вместе с новой может вызвать генерирование тепла, утечку жидкости или взрыв батарейки.
- В случае попадания жидкости из батарейки на кожу, в глаза или одежду, тщательно промойте их в чистой воде и обратитесь к врачу.

Перед началом работы

- Перед началом работы установки внимательно прочитайте инструкцию. Строго придерживайтесь описания выполняемых операций. Нарушение технологии может повлечь за собой травмы для вас или окружающих, а также повреждение оборудования.

Проверка перед пуском

- Проверьте надёжность заземления.
- Проверьте, что фильтр установлен правильно.
- Перед пуском после долгого перерыва в работе очистите фильтр (См. инструкцию по эксплуатации).
- Убедитесь, что ничего не препятствует входящему и исходящему воздушному потоку.

Оптимальная работа

- Направление прямого исходящего воздушного потока должно быть направлено в сторону от людей, находящихся в помещении.
- Установленная температура соответствует обеспечению комфортных условий. Не рекомендуется устанавливать слишком низкую температуру.
- Избегайте нагрева помещения солнечными лучами, занавесьте окно на время работы оборудования в режиме охлаждения.
- Открытые окна и двери могут снизить эффективность охлаждения. Закройте их.
- Используйте пульт управления для установки желаемого времени работы.
- Не закрывайте отверстия в оборудовании, предназначенные для забора и подачи воздуха.
- Не препятствуйте прямому воздушному потоку. Кондиционер может выключиться раньше, чем охладит всё помещение.
- Регулярно чистите фильтры. Загрязненные фильтры ведут к снижению эффективности работы оборудования.

Правила электробезопасности

- Все подключения должны проводиться квалифицированным персоналом.
- Подключения должны проводиться с соблюдением всех правил безопасности.
- Главный автомат токовой защиты должен быть оборудован устройством контроля утечки тока.
- Характеристики электропитания должны соответствовать требованиям спецификации для данного оборудования.

Запомните!

- Внутренний блок кондиционера не предназначен для работы в помещениях, в которых уровень относительной влажности равен или превышает 80%! Перед установкой убедитесь, что уровень относительной влажности помещения не превышает 80%. Во время использования, при повышении уровня относительной влажности до 80% или более, немедленно отключите оборудование от электрической сети, так как повышенная влажность может вызвать поломку оборудования или удар током!
- Не включайте оборудование если заземление отключено.
- Не используйте оборудование с повреждёнными электропроводами.
- При обнаружении повреждений немедленно обесточьте кондиционер и обратитесь к специалистам для замены провода

Перед первым пуском подайте питание за 12 часов до пуска для прогрева оборудования.

**Кондиционер предназначен для работы при следующих температурных параметрах наружного воздуха:
в режиме охлаждения от +18°C до +43°C; в режиме обогрева от -7°C до +24°C.**

ПРЕДУПРЕЖДЕНИЕ

- При появлении запаха дыма немедленно обесточьте кондиционер и свяжитесь с сервисным центром



Если этого не сделать, оборудование может выйти из строя, случится короткое замыкание или привести к пожару

- Не касайтесь оборудования мокрыми руками



Это может привести к поражению электрическим током

- Предохраняйте от повреждений электрический кабель и кабель межблочной связи. Если изоляция кабеля повреждена, обратитесь в сервисный центр, чтобы заменить его. Запрещается использовать оборудование с поврежденным кабелем



- Используйте кабель питания, соответствующий требованиям электро- и пожаробезопасности

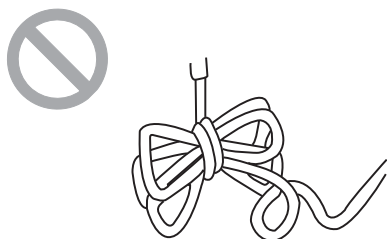

Запрещается использовать удлинители

- Если вы планируете не использовать кондиционер в течение долгого времени, обесточьте оборудование.

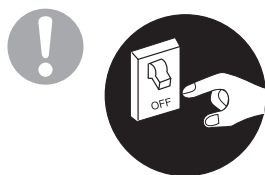

Может случиться так, что в блоке будет собираться пыль, которая вызовет перегрев, короткое замыкание или пожар

- Не используйте поврежденный кабель электропитания или кабель не соответствующий требованиям электро- и пожаробезопасности



В противном случае может произойти пожар из-за перегрева кабеля питания

- Перед чисткой кондиционера, пожалуйста, обесточьте его



Несоблюдение этого правила может привести к поражению электрическим током

- Источник питания должен соответствовать спецификации кондиционера и оборудован автоматом токовой защиты соответствующего номинала. Не отключайте и не подавайте питание на кондиционер слишком часто

- Если напряжение электросети слишком высокое, это может привести к повреждению оборудования. Если напряжение сети слишком низкое, компрессор начнет сильно вибрировать, и это может привести к его повреждению. Также это может привести к тому, что компрессор и электрические компоненты системы не будут функционировать

- Убедитесь, что оборудование надежно заземлено



Использование незаземленного оборудования может привести к поражению электрическим током

- Для собственной безопасности отключайте кондиционер от источника питания перед обслуживанием, ремонтом и чисткой, а также если планируете не использовать его длительное время

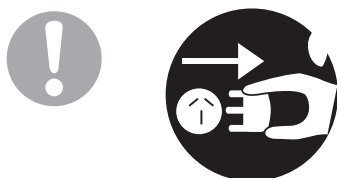

Накапливающаяся пыль может привести к пожару

- Устанавливайте наиболее подходящую температуру

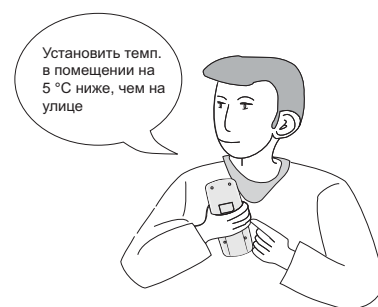

Это поможет снизить расход электроэнергии

- Не оставляйте окна и двери открытыми длительное время во время использования кондиционера

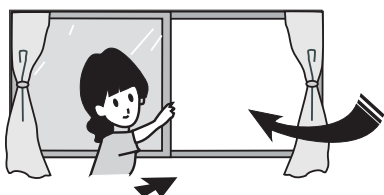

Это будет влиять на эффективность работы кондиционера

- Не блокируйте воздушные потоки на выходе и входе оборудования.

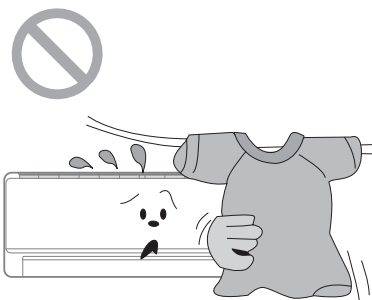

Это будет влиять на эффективность работы оборудования и может привести к неисправности

- Храните горючие материалы вдали от кондиционера. Не используйте открытый огонь вблизи оборудования

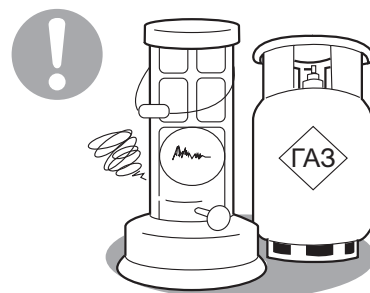

Это может привести к пожару или взрыву

- Устанавливайте наружный блок на надежный фундамент или крепление

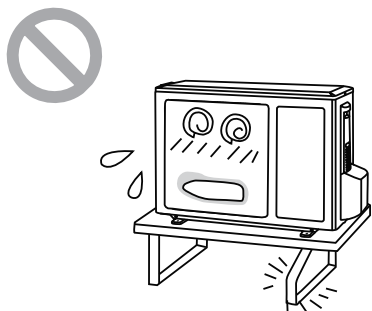

Не надежно установленный блок может упасть и нанести травму

- Ничего не ставьте и не вставляйте на наружный блок

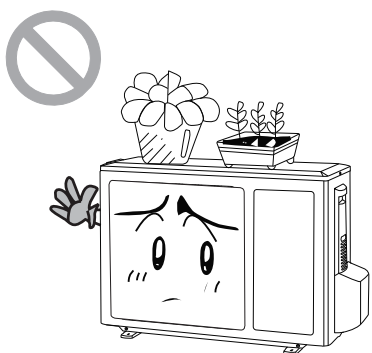

Это может упасть и нанести травму

- Не ремонтируйте кондиционер самостоятельно

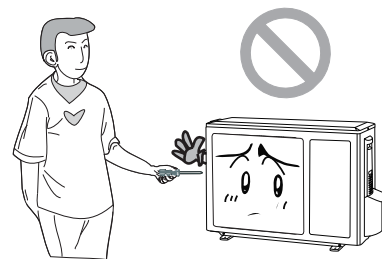

Это может привести к пожару или поражению электрическим током. Обращайтесь в специализированные сервисные центры

- Не используйте кабель со скрутками и поврежденный кабель. Если кабель поврежден, пожалуйста, свяжитесь с сервисным центром для его замены



- Для изменения направления горизонтального воздушного потока используйте пульт дистанционного управления

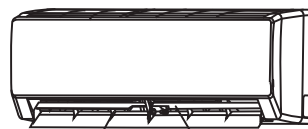

Вертикальные жалюзи

Горизонтальные жалюзи

- Не суйте руки и посторонние предметы в отверстия забора и подачи воздуха

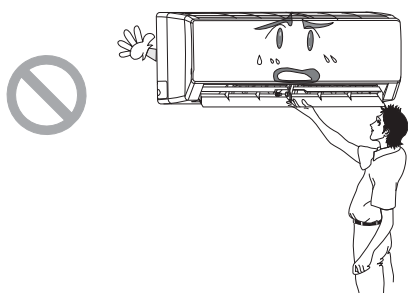

Это может привести к травме или повреждению оборудования

- Не помещайте животных и растения под струю воздуха из кондиционера.

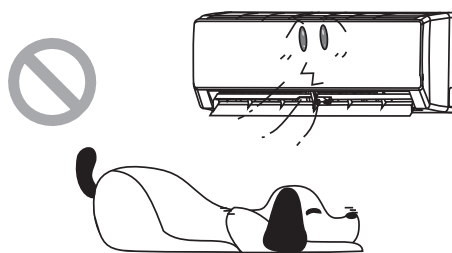

Это может нанести им вред

- Не находитесь под струей холодного воздуха длительное время.

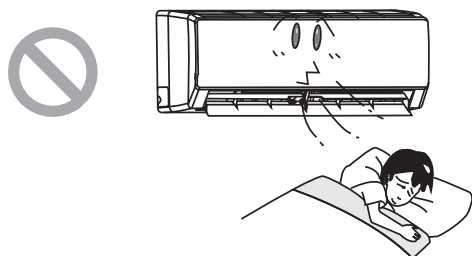

Это может нанести вред вашему здоровью

- Не используйте кондиционер не по назначению, например, для охлаждения продуктов питания или сушки одежды

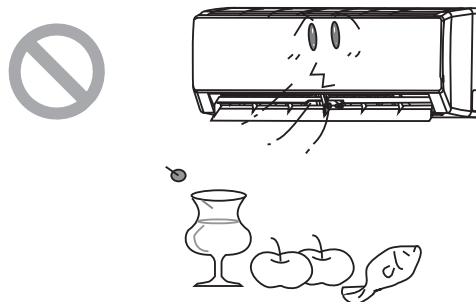

- Не брызгайте водой на кондиционер

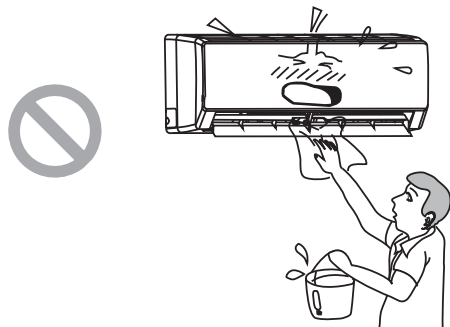

Это может привести к повреждению или поражению электрическим током

- Не используйте открытый огонь рядом с кондиционером

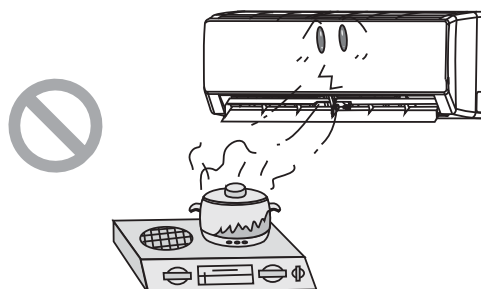

Наименование частей кондиционера

Внутренний блок

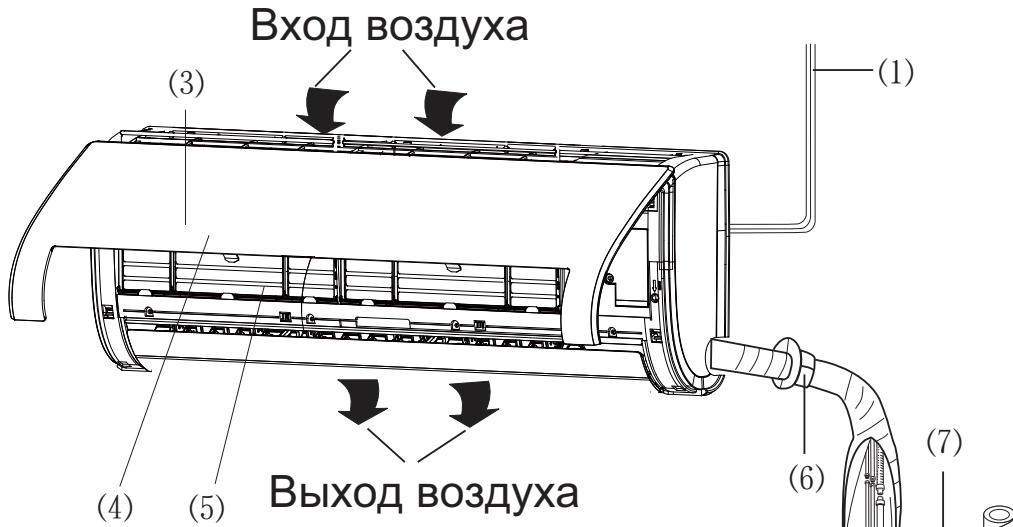

The icons displayed:

❄ : Охлаждение

💧 : Осушение

☀ : Обогрев

⏻ : Питание

88 : Установка температуры

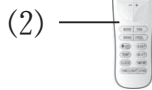

(1) Провод питания

(2) Пульт управления

(3) Передняя панель

(4) Фильтр

(5) Горизонт. жалюзи

(6) Стенная проходка

(7) Изоляцион. лента

(8) Соединит. провода

(9) Слив конденсата

(10) Сливной патрубок

Наружный блок

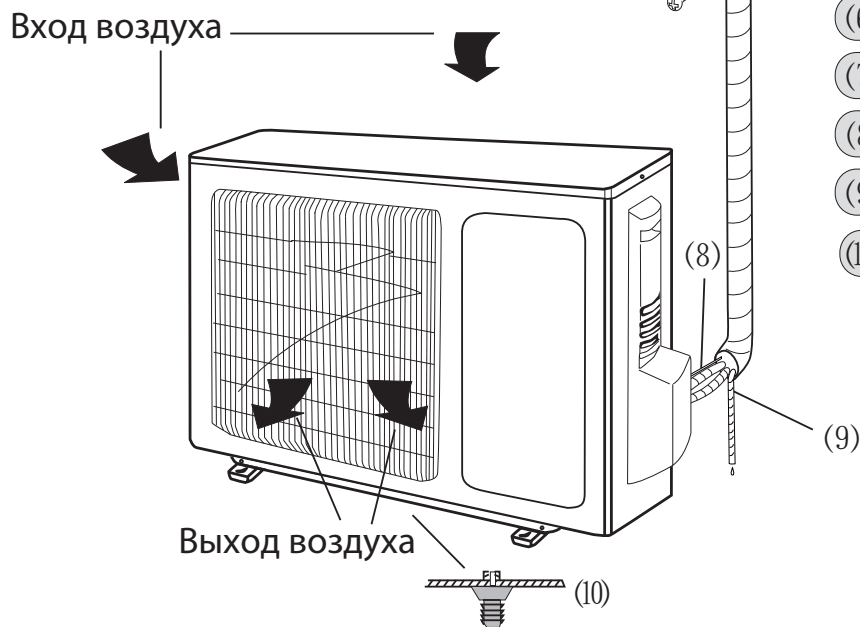

Пульт управления



- 1 **ON/OFF (вкл/выкл)** Нажмите для запуска и остановки работы
- 2 **-** Нажмите для понижения температуры
- 3 **+** Нажмите для повышения температуры
- 4 **MODE (режим)** Нажмите для выбора режима работы (AUTO/COOL/DRY/FAN/HEAT)
- 5 **FAN (вентилятор)** Нажмите для изменения скорости вращения вентилятора
- 6 **SWING (жалюзи)** Нажмите для изменения угла направления воздушного потока
- 7 **I FEEL** Нажмите для вкл/выкл функции IFeel
- 8 **🌳/🏠**
Нажмите для установки режимов HEALTH или AIR
- 9 **SLEEP** Нажмите для установки режима Sleep
- 10 **TEMP**
- 11 **QUIET** Нажмите для установки режима QUIET
- 12 **CLOCK (часы)** Нажмите для установки текущего времени
- 13 **T-ON/T-OFF (вкл. и выкл. таймера)** Нажмите для установки времени включения и выключения по таймеру
- 14 **TURBO** Нажмите для установки режима Turbo
- 15 **LIGHT (подсветка)** Нажмите для включения/выключения подсветки
- 16 **X-FAN** Нажмите для вкл/выкл функции X-Fan

Описание пульта управления

- 1 ON/OFF(вкл/выкл)** Нажмите для запуска и остановки работы
- 2 –** Нажмите кнопку для понижения желаемой температуры в помещении. Удерживание кнопки, нажатой в течение 2 секунд, быстро понизит значение устанавливаемой температуры. В режиме AUTO заданная температура не регулируется.
- 3 +** Нажмите кнопку для повышения желаемой температуры в помещении. Удерживание кнопки, нажатой в течение 2 секунд, быстро повысит значение устанавливаемой температуры. В режиме AUTO, заданная температура не регулируется.
- 4 MODE (режим)** Каждый раз, когда вы нажимаете на кнопку режим переключается в последовательности AUTO, COOL, DRY, FAN и HEAT (Автоматический – Охлаждение – Осушение – Вентиляция – Обогрев), как показано на рисунке ниже:



В режиме AUTO (Автоматический) установленная температура не отображается на дисплее и кондиционер будет автоматически выбирать режим работы, учитывая текущую температуру в помещении, чтобы поддерживать ее в зоне комфорта.

- 5 FAN (вентилятор)** Эта кнопка используется для установки скорости вентилятора. Скорость изменяется последовательно от автоматического регулирования к минимальной, максимальной и обратно к автоматическому регулированию:



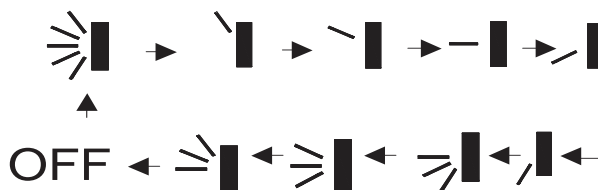

- 6 SWING (жалюзи)** Нажмите кнопку установки угла подачи воздуха в помещение. Каждое нажатие изменяет установку угла в последовательности, как показано на рисунке:













- 7 I FEEL** Нажмите кнопку I FEEL на пульте управления. Кондиционер автоматически установит температуру согласно текущей температуре в помещении и показаниям температурного датчика в пульте управления.

- 8**  / 

Нажмите кнопку для активации режима HEALTH и функции вымывания грязи. При нажатии на кнопку в первый раз запускается функция вымывания грязи. При этом на дисплее отображается .

Если нажать второй раз, то запустятся оба режима: HEALTH () и вымывание грязи. Следующее нажатие отключает функцию вымывания грязи, оставляя в работе только функцию HEALTH.

- 9 SLEEP** При нажатии кнопки, вы сможете выбрать режимы: sleep 1() , Sleep 2() , sleep 3() , и отменить режим сна.
- Sleep 1** - это режим сна 1, для режимов охлаждения и осушения: через час после включения этого режима установочная температура поднимется на 1 градус, через 2 часа установочная температура увеличится на 2 градуса, И кондиционер продолжит работать при этой температуре. В режиме обогрева: через час после включения режима установочная температура уменьшится на 1 градус, через 2 часа уменьшится на 2 градуса, и кондиционер продолжит работать при этой температуре.
- Sleep2** – это режим сна 2, кондиционер будет работать по температурным настройкам, которые были выставлены предварительно.
- Sleep3**- самостоятельная настройка режима сна
- 1 – в режиме сна 3, нажмите и удерживайте кнопку Турбо, для входа в индивидуальные настройки режима сна, в это время на дисплее пульта управления будет отображаться «1hour» (1час), место отображения температуры «88» будет показывать температуру предыдущей установки и мигать.
- 2- Кнопками «+» и «-» вы можете изменять температуру, после установка нажмите кнопку Турбо для подтверждения.
- 3- В этот раз, время увеличится автоматически на одно из установленных в таймере (2hours, 3hours или 8 hours). Место отображения температуры «88» будет показывать температуру предыдущей установки и мигать.
- 4- повторите вышеуказанные шаги операции 2-3, пока не завершите с 8hours настройками температуры. Настройка режима сна завершена, и пульт управления начнет отображать установленные на нем настройки.
- 10 TEMP** Нажмите кнопку TEMP. При каждом последующем нажатии на дисплее отображается: установленная температура , температура в помещении  и температура на улице . В процессе переключения между температурными датчиками с помощью кнопки TEMP заданная температура отображается всегда.
- Примечание: Температура на улице показывается не у всех моделей кондиционеров.*
- 11 QUIET** Нажмите кнопку QUIET для включения/отключения тихого режима.
- 12 CLOCK (часы)** Нажмите кнопку CLOCK, начнет мигать . В течение следующих 5 секунд с помощью кнопок «+» и «-» начните устанавливать текущее время. Удерживайте кнопку нажатой, и изменение будет происходить сначала с шагом 1 минута и частотой 0,5 секунды, затем с шагом 10 минут каждые 0,5 секунд. После того как выставите текущее время, нажмите кнопку CLOCK для подтверждения.
- 13 T-ON|T-OFF (вкл. и выкл. таймера)**
- Нажмите кнопку TIMER ON для активации режима задержки времени включения. Для отмены автоматического таймера нажмите кнопку еще раз. После нажатия на кнопку на дисплее отобразится , и ON будет мигать. 00:00 обозначают время задержки включения оборудования. В течение следующих 5 секунд с помощью кнопок «+» и «-» начните устанавливать желаемое время задержки включения кондиционера. Каждое нажатие на кнопки «+» и «-» изменяет время на 1 минуту. Удерживайте кнопку нажатой, шаг изменения времени станет 10 минут. В течение 5 секунд, после того как выставили желаемое время, подтвердите это нажатием кнопки T-ON|T-OFF. Активация режима задержки времени выключения аналогична включению.
- 14 TURBO** Нажмите кнопку TURBO для вкл/выкл функции TURBO. При активации этой функции кондиционер будет пытаться достичь заданной температуры в кратчайшее время. В режиме COOL (охлаждение) кондиционер подает в помещение наиболее холодный воздух и включает сверхвысокую скорость вращения вентилятора. В режиме HEAT(обогрев) кондиционер подает наиболее теплый воздух и включает сверхвысокую скорость вентилятора.

- 15 LIGHT (подсветка)** Нажмите для включения/выключения подсветки дисплея внутреннего блока. При включенной подсветке на дисплее появится значок  .
- 16 X-FAN** Нажмите на кнопку X-FAN в режимах COOL (Охлаждение) или DRY (Осушение). На дисплее появится значок  , и кондиционер продолжит осушать вентилятором внутренний блок в течение следующих 10 минут, после выключения блока с пульта управления. В режиме энергосбережения эта функция не активна. Также она не доступна в режимах AUTO (Автоматический), FAN (Вентиляция), HEAT (Обогрев).
- 17 КОМБИНАЦИЯ «+» и «-»**
Одновременное нажатие кнопок «+» и «-» блокируют кнопки пульта управления. На дисплее появляется индикатор  и при нажатие любой кнопки индикатор моргает три раза. Повторное нажатие снимает блокировку.
- 18 Комбинация MODE и «-»**
Одновременное нажатие кнопок MODE и «-» переключает единицы измерения температуры между градусами Цельсия и Фаренгейта.
- 19 Комбинация TEMP и CLOCK в режиме охлаждения**
Одновременное нажатие кнопок TEMP и CLOCK в режиме COOL (Охлаждение) включает функцию энергосбережения. На дисплее будет отображаться SE. Повторное нажатие отключает функцию.
- 20 Комбинация TEMP и CLOCK в режиме обогрева**
Одновременное нажатие кнопок TEMP и CLOCK в режиме HEAT (Обогрев) включает функцию 8 °C. На дисплее будет отображаться SE. Повторное нажатие отключает функцию.
- 21 ПОДСВЕТКА ПУЛЬТА УПРАВЛЕНИЯ** Подсветка работает в течение 4 секунд после первого включения и 3 секунды после дальнейших нажатий.

Замена батареек

- 1.Снимите крышку отсека батареек пульта дистанционного управления .
- 2.Выньте старые батарейки.
- 3.Вставьте новые батарейки типа AAA 1.5В, соблюдая полярность.
- 4.Установите крышку отсека батареек на место.

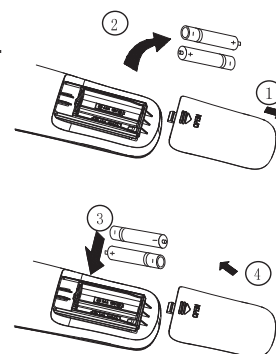

Внимание!

- Не используйте старые батарейки или батарейки другого типа.
- Если пульт не будет использоваться длительный период, вытащите из него батарейки.
- Управление пультом возможно в области действия сигнала. Обычно это не более 8 метров.
- Сигнал от пульта управления к внутреннему блоку должен проходить более чем на 1 метр в стороне от телевизора или стереосистем.
- Если пульт управления неправильно управляет кондиционером, выньте батарейки и вставьте обратно через 30 секунд.
- Если управление не нормализовалось, попробуйте заменить батарейки.

Аварийное включение кондиционера

Если пульт дистанционного управления потерян или поврежден, вы можете воспользоваться кнопкой включения/выключения кондиционера, расположенной на внутреннем блоке под лицевой панелью. После включения кондиционер будет работать в режиме AUTO и менять скорость вращения вентилятора автоматически. Алгоритм работы кондиционера в режиме AUTO приведен ниже.

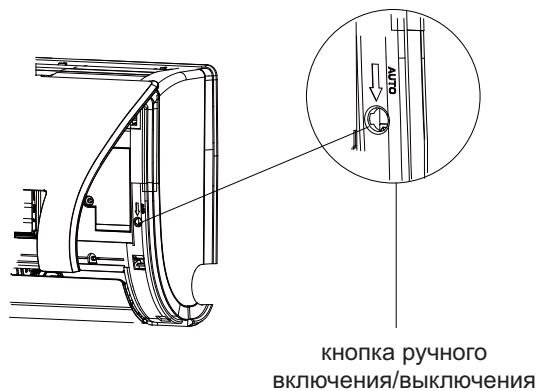

Режим работы кондиционера в режиме AUTO

Включите кондиционер в режим AUTO с пульта управления или кнопкой включения/выключения, расположенной под лицевой панелью. Процессор кондиционера выберет сам необходимый режим работы, основываясь на следующих данных:

Режим	Температура	Режим работы вентилятора
AUTO	25 °C (охлаждение, вентиляция)	AUTO
AUTO	20 °C (обогрев)	AUTO

Рекомендуется использовать кнопку включения/ выключения, расположенную на внутреннем блоке кондиционера, только когда пульт потерян.



ВНИМАНИЕ!

Отключите электропитание перед обслуживанием и ремонтом.

Не брызгайте водой на блок для чистки из-за вероятности короткого замыкания.

Протирайте блок сухой тряпкой или слегка влажной тряпкой, смоченной водой или легким раствором неагрессивного моющего средства. Не используйте растворители и абразивные моющие средства.

Чистка лицевой панели

Снимите панель. Влажной тряпкой, слегка смоченной водой температурой не выше 45 °С, протрите панель. Затем сухой тряпкой протрите панель насухо.

Внимание! Не мойте панель под проточной водой и не погружайте ее в воду. Это может повредить электронные компоненты дисплея.

Очистка фильтра

Необходимо чистить фильтр каждые 3 месяца.

Внимание! Не трогайте ламели оребрения теплообменника. Это может привести к травме.

1. Вытащите фильтр.

Поднимите лицевую панель.

Приподнимите и вытащите вниз воздушные фильтры, как это показано на рис. 1.



Рис. 1

2. Очистка фильтра.

Используйте пылесос для очистки фильтра.

Рис.2 Если фильтр очень загрязнен, промойте его проточной водой температурой не более 45 °С.

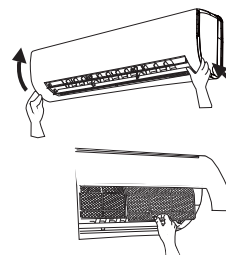

Рис. 2

Установка фильтров.

Сухие фильтры вставьте на место и закройте панель. Рис.3

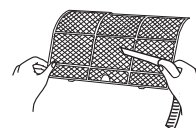

Рис. 3



ВНИМАНИЕ!

Не ремонтируйте кондиционер самостоятельно. Для обслуживания и ремонта кондиционера обращайтесь в специализированные сервисные центры. Неправильный ремонт или обслуживание могут привести к короткому замыканию, пожару или поражению электрическим током. Пожалуйста, перед обращением в сервисный центр проверьте нижеприведенные моменты. Возможно это сэкономит ваше время и средства.

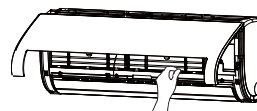
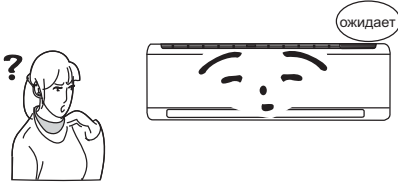
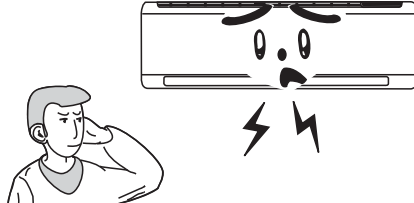
Неисправность	Причины и методы устранения
<p>Кондиционер не работает</p> 	<p>Кондиционер охлаждает или не обогревает, если он только что был выключен и включен снова. Это система защиты</p> <p>Вам необходимо подождать 3 минуты до включения оборудования</p>
<p>Запах из кондиционера</p> 	<p>Иногда кондиционеры могут усиливать запахи, присутствующие в помещении (такие как сигаретный дым, парфюмерия и т.д.)</p> <p>Проконсультируйтесь с сервисным центром по вопросу очистки блока если запах сохраняется</p>
<p>Булькающие звуки в кондиционере</p> 	<p>Иногда в кондиционере слышен звук, похожий на бульканье воды. Это вызвано кипением хладагента внутри внутреннего блока и не является неисправностью.</p>
<p>Туман во время работы в режиме охлаждения</p> 	<p>Если в помещении высокие влажность воздуха и температура, то на выходе из кондиционера может образовываться туман. Он пропадет через некоторое время работы, по мере снижения температуры в помещении</p>
<p>Щелчки</p> 	<p>Иногда из блока слышатся щелчки. Это следствие незначительной деформации элементов корпуса при изменении температуры</p>

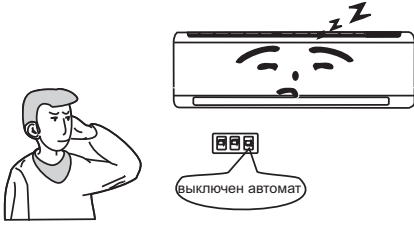
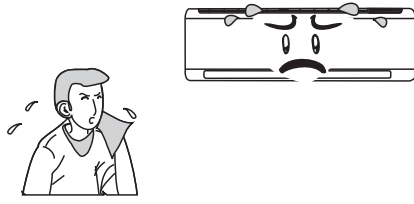
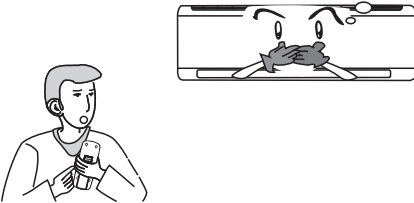
Неисправность	Причины и методы устранения
<p>Блок не включается.</p> 	<ul style="list-style-type: none"> • Есть ли электропитание? • Вставлена ли вилка в розетку? • Не отключен ли автомат токовой защиты? • Возможно, напряжение электропитания слишком низкое или высокое (это должны проверить специалисты). • Проверьте, может быть, активирована работа по таймеру?
<p>Недостаточное охлаждение или обогрев.</p> 	<ul style="list-style-type: none"> • Правильно ли выставлена желаемая температура? • Нет ли препятствий подаче и забору воздуха? • Чистые ли фильтры? • Не поступает ли теплый/холодный воздух через открытое окно или дверь? • Не установлена ли низкая скорость вентилятора? • Нет ли источников тепла в помещении?
<p>Не реагирует на команды с пульта управления.</p> 	<ul style="list-style-type: none"> • Возможно, это влияние электромагнитных помех. • Попробуйте отключить электропитание кондиционера и через 30 секунд подать его снова • Убедитесь, что пульт находится в зоне действия сигнала. Обычно это 8 метров • Проверьте батарейки • Проверьте, не поврежден ли пульт
<p>Вода капает с внутреннего блока.</p>	<ul style="list-style-type: none"> • Слишком высокая влажность в помещении. • Грязные воздушные фильтры или теплообменник. • Забит отвод конденсата
<p>Вода капает с наружного блока.</p>	<ul style="list-style-type: none"> • Во время работы кондиционера в режиме охлаждения образуется конденсат на открытых участках фреонпровода или клапанах. • Во время оттаивания наружного теплообменника, лед превращается в воду. • Во время работы блока в режиме обогрева конденсат образуется на теплообменнике наружного блока (не является неисправностью).
<p>Шум из внутреннего блока.</p>	<ul style="list-style-type: none"> • Во время работы функции оттайки переключаются режимы работы оборудования. Возможен звук перетекания фреона из-за смены направления движения хладагента

Неисправность	Причины и методы устранения
Нет подачи воздуха из внутреннего блока.	<p>В режиме обогрева, если температура теплообменника внутреннего блока слишком низкая, вентилятор не подает воздух в помещение, чтобы не подавать холодный воздух (примерно 2 минуты).</p> <p>В режиме обогрева, если наружная температура воздуха низкая и/или влажность высокая, наружный блок может обмерзнуть.</p> <p>Время от времени кондиционер переключается для оттаивания. Вентилятор внутреннего блока при этом останавливается. Обычно это продолжается от 3 до 12 минут.</p> <p>В режиме осушения вентилятор внутреннего блока останавливается на время от 3 до 12 минут.</p>
Капли воды на подаче воздуха.	Если кондиционер работает в помещении с высокой влажностью, то конденсат может образовываться на решетке подачи воздуха и срываться проходящим воздушным потоком.
C5: Ошибка установки перемычки.	Проверьте контакты перемычки. Если была заменена плата управления, возьмите старую перемычку для новой платы.
F1: Ошибка датчика наружной температуры в помещении.	Проверьте подключение датчика температуры воздуха в помещении.
F2: Ошибка датчика теплообменника.	Проверьте подключение датчика температуры теплообменника внутреннего блока.
H1: Оттайка.	Не является неисправностью или ошибкой.
 <p>Если случилась одна из ниже приведенных ситуаций, немедленно выключите кондиционер и обратитесь в специализированный сервисный центр.</p>	

- Ненормальный звук во время работы оборудования
- Сильный запах во время работы
- Из блока течет вода
- Автомат токовой защиты срабатывает часто
- Вода или другая жидкость попала внутрь оборудования
- Нагревается вилка или кабель электропитания

▶ **Остановите и обесточьте оборудование**

Охлаждение

Кондиционер воздуха забирает тепло в помещении и отводит через наружный блок, таким образом понижая температуру в помещении. Текущая холодопроизводительность зависит от температуры наружного воздуха.

Защита от обмерзания

Если кондиционер работает в режиме охлаждения при низкой температуре окружающего воздуха, теплообменник может начать обмерзать. Когда температура теплообменника внутреннего блока понизится ниже 0°C компрессор остановится для предотвращения дальнейшего обмерзания блока.

Обогрев

Кондиционер воздуха забирает тепло с улицы и переносит его в помещение через внутренний блок, таким образом повышая температуру в помещении. Теплопроизводительность понизится при снижении температуры на улице.

Оттаивание

Когда температура наружного воздуха низкая, а влажность высокая, теплообменник наружного блока начинает обмерзать и снижается эффективность его работы. Тогда кондиционер останавливается и автоматически активирует функцию оттаивания. В процессе работы функции оттаивания вентиляторы внутреннего и наружного блоков будут выключены. В процессе работы функции оттаивания индикатор внутреннего блока будет мигать, а от наружного блока может идти пар. Это нормально и не является неисправностью. После завершения работы функции оттаивания кондиционер вернется к работе в режиме обогрева автоматически.

Предотвращение подачи холодного воздуха

В режиме обогрева вентилятор внутреннего блока не начинает работать до тех пор, пока теплообменник не нагреется до необходимой температуры, чтобы не подавать в помещение холодный воздух. Обычно это занимает 2 минуты. Задержка пуска вентилятора происходит:

- При включении режима обогрева;
- После оттаивания;
- Обогрев при слишком низкой температуре в помещении.

Легкий бриз

В следующих ситуациях внутренний блок может включать вентилятор на сверхнизкую скорость вращения, а горизонтальные жалюзи ставить в центральное положение:

- В режиме обогрева, пока идет задержка пуска компрессора после включения блока;
- В режиме обогрева, если температура достигла установленного значения и компрессор прекратил работу более чем на минуту.

Диапазон работы оборудования		
	В помещении, DB/WB °C	На улице, DB/WB °C
Макс. при охлаждении	32/23	43/26
Мин. при охлаждении	21/15	21/15
Макс. при обогреве	27/-	24/18
Мин. при обогреве	20/-	-7/-8

Оборудование может работать в режиме охлаждения при наружной температуре в диапазоне от 18°C до 43°C, а в режиме обогрева от -7°C до 24°C.

Энергосбережение

- Не допускайте перегрева и переохлаждения.
- Устанавливайте желаемую температуру в диапазоне, который может помочь снизить энергозатраты.
- Закрывайте окна и шторы.
- Солнечные лучи и воздух, попадающий через открытые двери, снижает эффективность охлаждения (нагрева).
- Очищайте воздушные фильтры каждые 2 недели.
- Грязные фильтры снижают эффективность работы кондиционера и увеличивают энергозатраты.

Относительная влажность воздуха

Если длительное время влажность воздуха в помещении 80% и более, то возможно образование конденсата на выходе воздушного потока из кондиционера.

Габаритные и установочные размеры и требования при размещении

Выбор места установки блоков.

- Убедитесь, что место установки обеспечивает достаточно пространства для установки и обслуживания. Наружный блок должен быть установлен так, чтобы воздух, проходящий через него, не возвращался.
- Место для установки должно быть хорошо вентилируемо, для того чтобы блок мог пропускать через себя достаточно воздуха. Убедитесь, что нет препятствий для воздухообмена. Если есть какое-то препятствие, устраните его, или переместите блок в более свободное место.
- Выберите поверхность установки, которая может выдержать вес оборудования, не будет передавать, и производить шум и вибрацию при работе оборудования.
- Избегайте прямого попадания солнечного света на блок. При возможности установите солнцезащитный экран.
- Место для установки наружного блока должно иметь место для стока дождевой и талой воды.

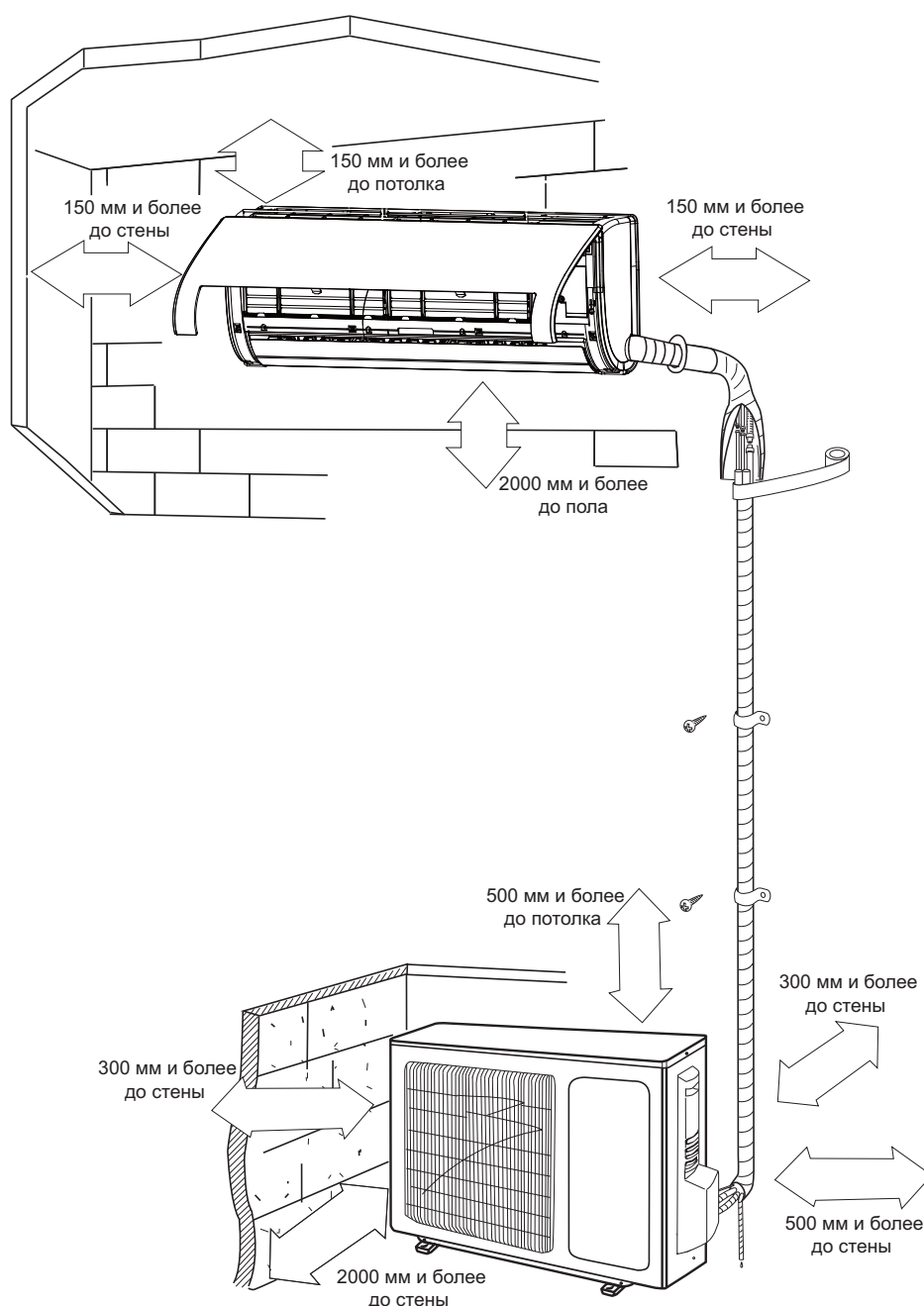

Установка внутреннего блока.

- Фреоновод может подводиться к внутреннему блоку сзади, снизу, слева или справа как показано на рисунке. Если фреоновод подводится снизу, справа или слева, то необходимо удалить соответствующую заглушку на корпусе блока.
- Приложите монтажную панель к стене и выровняйте по уровню. Это очень важно, чтобы обеспечить нормальный отвод конденсата.
- Закрепите монтажную пластину на стене при помощи винтов.

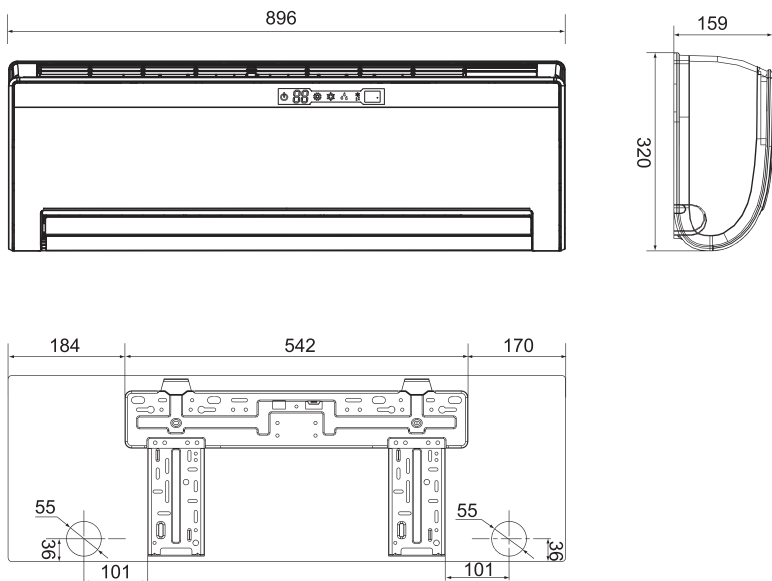

- Чуть ниже монтажной панели просверлите отверстие в стене диаметром 55 мм с углом наклона 5-10 мм (см. рисунок) для того, чтобы обеспечить естественный отвод конденсата. В зависимости от толщины стены отрежьте необходимую длину трубы, которую вы будете использовать как стенную проходку. Рекомендуется делать длину на 3-5 мм больше, чем толщина стены.
- Определите и отрежьте медный трубопровод необходимой длины. Выполните теплоизоляцию фреоновода как показано на рисунке.



- Отрежьте кабель необходимой длины и сечения. Уложите и закрепите его вдоль фреоновода, как показано на рисунке.

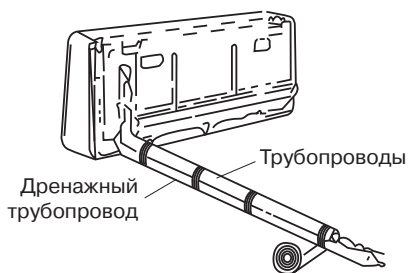

- Определите направление отвода конденсата. Если отвод конденсата производится на улицу, то соедините лентой фреоновод и трубу отвода конденсата, как показано на рисунке. Убедитесь, что труба отвода конденсата закреплена ниже фреоновода. Если трубопровод проходит внутри помещения, учтите, что может выделяться конденсат на

внешней поверхности трубопровода. Рекомендуется теплоизолировать трубопровод от вода конденсата.

- Подайте подсоединенные провода и трубопроводы через отверстие в стене. Навесьте внутренний блок на специальные крючки вверху монтажной панели. Крючки должны войти в предназначенные для этого пазы, расположенные на задней стенке блока. Аккуратно уложите трубопроводы и кабели между блоком и стеной. Опустите нижнюю часть блока, и прижмите к стене и слегка надавите, чтобы нижние защелки монтажной панели зацепились за соответствующие элементы корпуса блока.

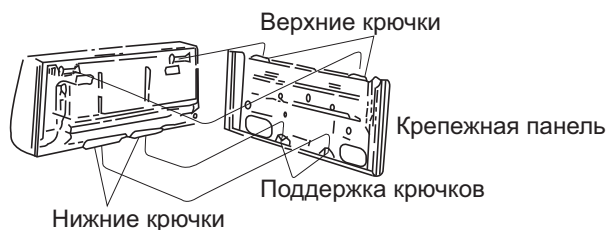

- В случае, если внутренний и наружный блоки находятся на разных уровнях, перепад высот не должен превышать максимально допустимый.

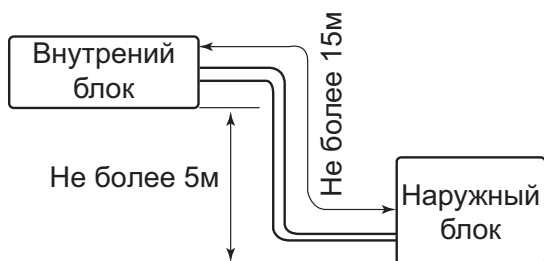

Габаритные и установочные размеры наружных блоков.

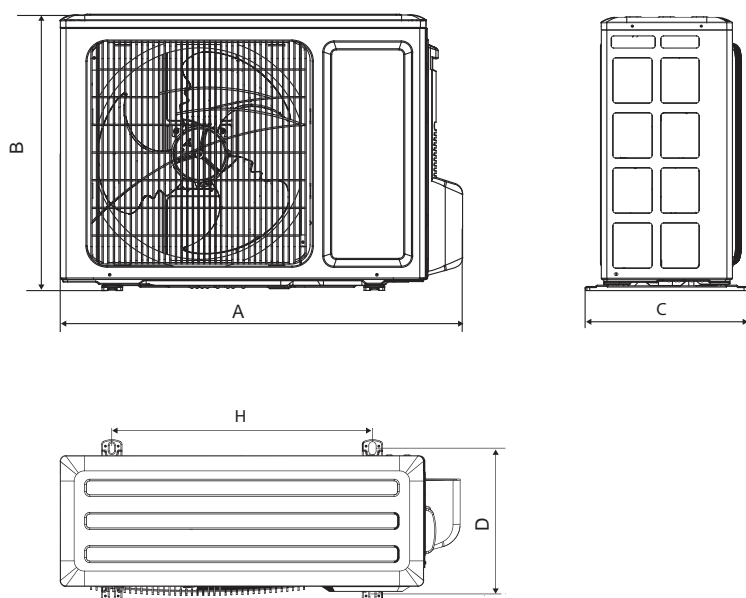

Модель	A	B	C	H	D
T09H-SU/O	776	540	320	510	286
T12H-SU/O	848	540	320	540	286

Установка наружного блока.

- Учтите, что центр тяжести наружного блока смещен относительно центра блока.
- Не наклоняйте блок более чем на 45 градусов при транспортировке. Не кладите блок горизонтально и не переворачивайте его.
- Используйте дюбели для надежного крепления монтажных кронштейнов на стене.
- Используйте болты и гайки для надежного крепления блока к кронштейнам.
- Блок и кронштейны должны быть надежно закреплены для предотвращения падения блока при землетрясениях или шквалистых порывах ветра.

Подключение фреонопровода. Вакуумирование

- Не допускайте перекручивания и заломов трубы.
- Отрежьте нужную длину трубы. Обработайте края среза. Удалите заусенцы.

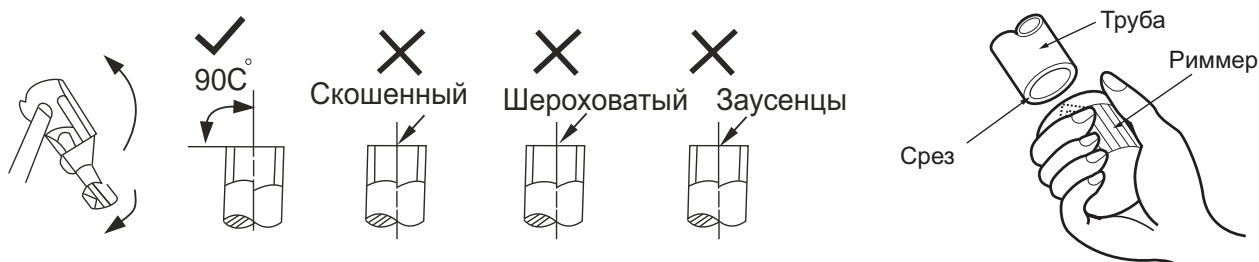

- Снимите гайки-заглушки с 2- и 3-ходового вентилей наружного блока. Оденьте их на трубу и развальцуйте трубу.
- Подключите фреонопровод к наружному блоку. С помощью двух гаечных ключей плотно обожмите места соединения. Моменты усилия см. в таблице ниже.

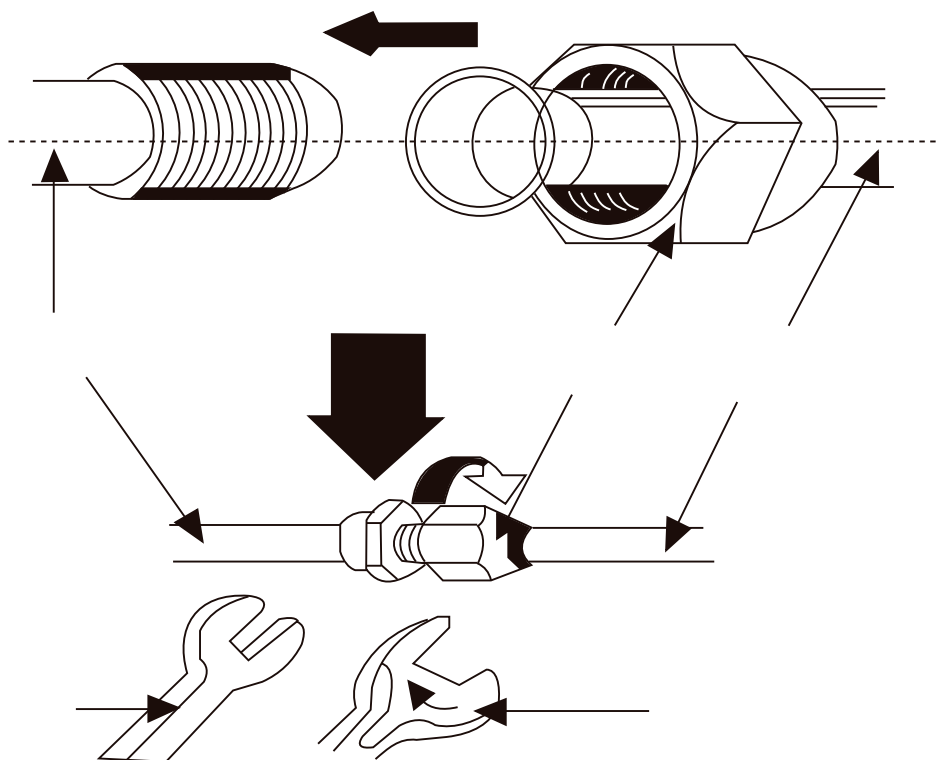

Диаметр трубопровода, мм	Момент затяжки, Н×м
Ø 6,35	14-17
Ø 9,53	32-40
Ø 12,7	50-60
Ø 15,8	62-75
Ø 19,05	98-120

- Проверьте надежность и правильность соединений фреонпровода
- Снимите крышку заправочного (сервисного) порта 3-ходового клапана
- Подключите вакуумный насос, как показано на рисунке.

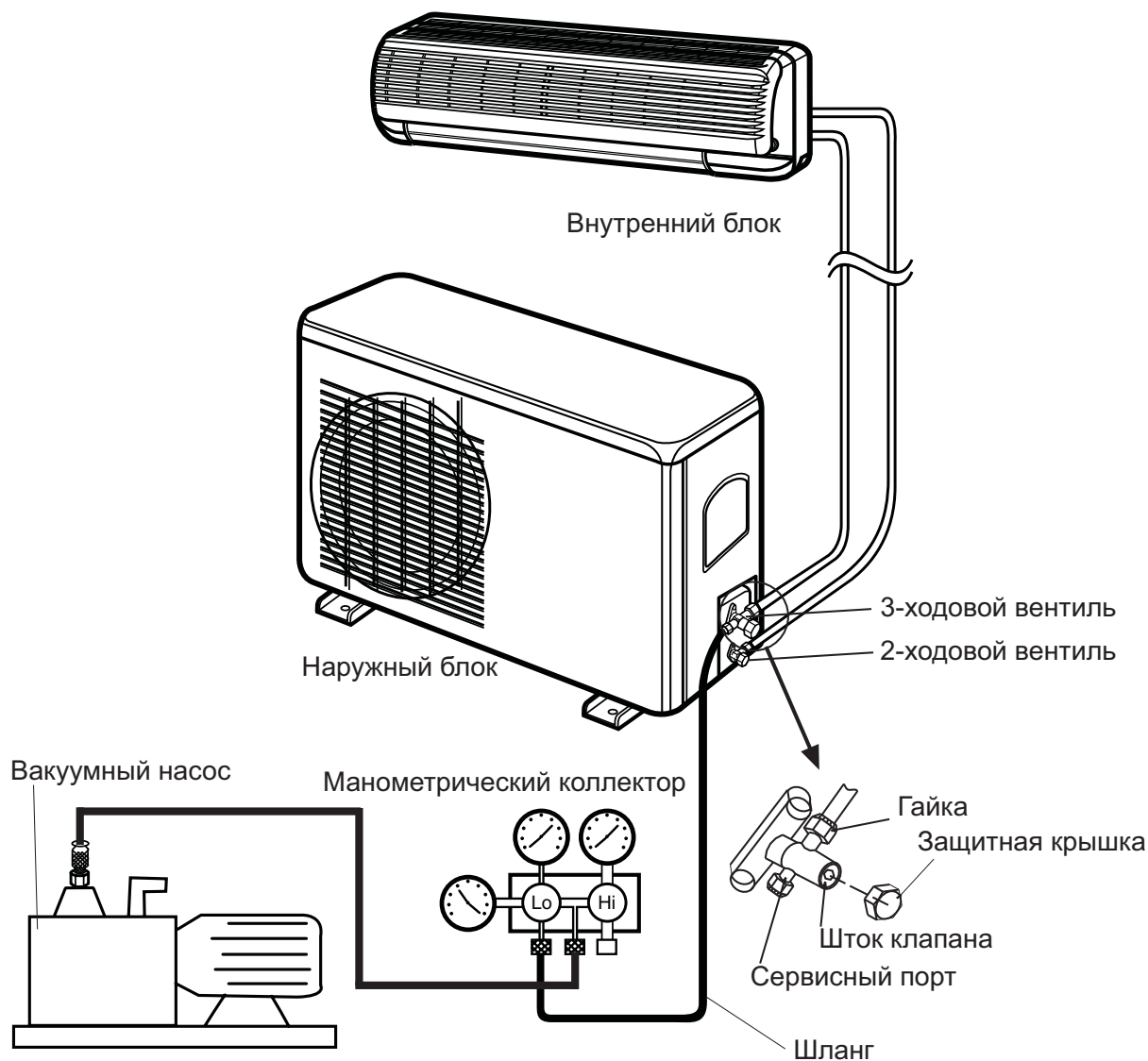

- Откройте клапан низкого давления манометрического коллектора. Вакуумируйте систему не менее 10 минут. Если манометр показывает давление (-1 кг/см^2) и ниже, то закройте клапан низкого давления манометрического коллектора, выключите насос. Подождите 5 минут. Если давление не поднимается, то откройте запорные вентили наружного блока.
- После того как фреон заполнит трубопровод, и давление внутри системы поднимется, отключите вакуумный насос. Если длина монтажа требует дозаправки (см. спецификацию), дозаправьте систему жидким хладагентом.
- Отсоедините шланги и плотно закройте герметизирующие гайки. Проверьте, плотно ли закручены гайки и места соединения труб мыльной пеной. Убедитесь, что полностью отсутствуют утечки хладагента (см. пункт «После завершения монтажа»).

Электрические подключения

- Снимите крышку клеммной колодки.
- Подключите межблочный кабель к клеммной колодке согласно нижеприведенной схеме подключения.
- Подключите заземление.
- Убедитесь, что все контакты имеют надежное соединение.
- Закройте крышку клеммной колодки.
- Убедитесь, что межблочный кабель закреплен надежно.

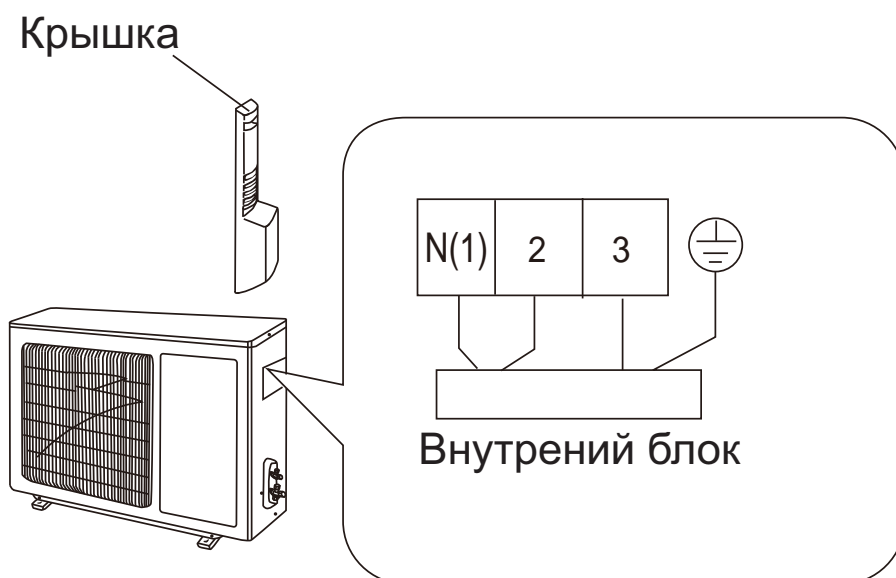
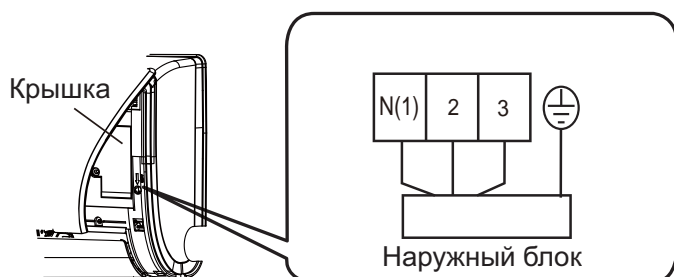

После завершения монтажных работ

- Проведите визуальный осмотр всех коммуникаций между внутренним и наружным блоками на предмет заломов или вмятин фреоновпровода.
- Для проверки надежности соединений трубопроводов после открытия вентилей наружного блока нанесите на места соединений (гайки, места пайки) мыльную пену. При наличии утечек в этом месте появятся пузыри. Для точного определения утечек лучше пользоваться течеискателем.

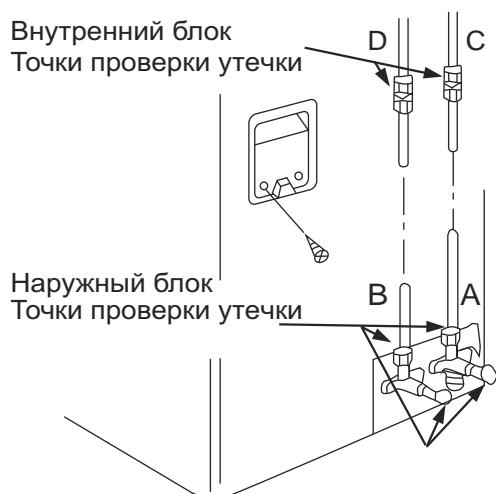

- Проверьте места соединений теплоизоляции, они должны быть заизолированы армированной лентой для предотвращения возникновения конденсата.
- Убедитесь в отсутствии препятствий по всей длине трубы отвода конденсата. При отсутствии помпы (насоса) труба отвода конденсата должна быть проложена с уклоном в сторону отвода конденсата. Залейте около 2000 мл воды в ванночку для сбора конденсата. Убедитесь в том, что вода сливается полностью и беспрепятственно. Проверьте герметичность соединений. Если внутренний блок оборудован помпой (насосом), перед началом проверки подайте на блок электропитание.
- Перед подачей питания проверьте (по схемам электрических соединений) правильно ли подключены провода (фаза, нейтраль, заземление).
- Удостоверьтесь в том, что параметры напряжения в сети соответствуют требованиям.
- Убедитесь, что запорные вентили газовой и жидкостной линии открыты.
- Запустите кондиционер в режиме охлаждения. Произведите замер рабочего тока, измеренное значение должно соответствовать значению, указанному на шильдике наружного блока. Произведите замер давления. Полученное значение должно соответствовать значению давления при данной температуре, приведенному в линейке давления данного типа хладагента.
- Произведите замер температуры в помещении и температуры воздуха подаваемого внутренним блоком кондиционера. В режиме охлаждения разница должна находиться в диапазоне от 8 °C до 16 °C (в зависимости от модели и погодных условий).
- Проверьте работу кондиционера во всех режимах, не возникает ли во время работы неестественный шум или вибрация.
- Убедитесь, что кнопки пульта дистанционного управления функционируют, а внутренний блок отвечает на команды с отображением индикации, соответствующей заданному режиму или функции.
- Удостоверьтесь в отсутствии ошибок на панели внутреннего блока или на пульте управления (там, где предусмотрена такая возможность).
- Убедитесь, не доставляет ли шум, поток воздуха или конденсат, образующийся во время работы кондиционера, беспокойства окружающим.

Спецификация

Модель			T09H-SU/I T09H-SU/O	T12H-SU/I T12H-SU/O
Электропитание		В/Гц	220-240V/50	
Охлаждение	Холодопроизводительность	Вт	2600(1000-3400)	3500(1300-4000)
	Потребляемая мощность	Вт	645(200-1200)	970(360-1300)
	Сила тока	А	2,83	4,22
	EER	Вт/Вт	4,01	3,61
Обогрев	Теплопроизводительность	Вт	2870(600-3800)	3810(900-4300)
	Потребляемая мощность	Вт	695(160-1250)	1055(340-1360)
	Сила тока	А	3,05	4,58
	COP	Вт/Вт	4,11	3,61
Номинальный ток		А	5,5	5,91
Внутренний блок	Размеры блока (Ш×В×Г)	мм	896×320×159	896×320×159
	Упаковка (Ш×В×Г)	мм	833×330×278	970×400×240
	Вес	кг	11,5/14,5	11,5/14,5
Наружный блок	Размеры блока (Ш×В×Г)	мм	776×540×320	848×540×320
	Упаковка (Ш×В×Г)	мм	820×355×580	878×360×580
	Вес	кг	29/33	38/43
	Класс защиты		IP24	
Хладагент		г	R410A/850	R410A/1220
Фреоновый провод (жидкость/газ)		мм	Ø6.35/Ø9.53	Ø6.35/Ø12,7
Максимальная длина и перепад высот		м	20/10	20/10
Дозаправка свыше 5 м		г/м	20	20
Межблочное соединение		мм ²	4×1.5	4×1.5
Линия электропитания		мм ²	3×1.5	3×1.5
Рекомендуемый автомат токовой защиты		А	16	16

Коды ошибок

	Ошибка или задача	Диод желтого цвета	Диод красного цвета	Диод зеленого цвета	Цифровой дисплей
1	Компрессор работает	Мигает 1 раз			
2	Оттаивание	Мигает 2 раз			H1
3	Защита от обмерзания	Мигает 3 раз			E2
4	Защита интеллектуального силового модуля	Мигает 4 раз			H5
5	Токовая защита	Мигает 5 раз			E5
6	Защита от перегрузки	Мигает 6 раз			H4
7	Превышение температуры нагнетания	Мигает 7 раз			E4
8	Защита от перегрузки	Мигает 8 раз			H3
9	Защита по мощность	Мигает 9 раз			L9
10	Анализ неисправностей	Мигает 11 раз			
11	Защита по низкому напряжению	Мигает 12 раз			PL
12	Защита по высокому напряжению	Мигает 13 раз			PH
13	Контроль фаз	Мигает 14 раз			HC
14	Несовместимость внутреннего и наружного блока	Мигает 16 раз			LP
15	Предельная частота (ток)		Мигает 1 раз		
16	Предельная частота (нагнетания)		Мигает 2 раз		
17	Предельная частота (перегрузки)		Мигает 3 раз		
18	Предельная частота (работа до обмерзания)		Мигает 4 раз		
19	Ошибка датчика температуры наружного воздуха		Мигает 5 раз		F3
20	Ошибка датчика теплообменника наружного блока		Мигает 6 раз		F4
21	Ошибка датчика температуры нагнетания		Мигает 7 раз		F5
22	Достижение устройством установочной температуры		Мигает 8 раз		
23	Предельная частота (мощности)		Мигает 13 раз		
24	Защита вентилятора		Мигает 14 раз		
25	Нормальная связь			мигает	
26	Сбой связи			индикация отсутствует	E6
27	Ошибка датчика температуры в помещении				F1
28	Ошибка датчика теплообменника внутреннего блока				F2

Для заметок

TOSOT AIR CONDITIONERS

OWNER'S MANUAL

Gree Electric Appliances, Inc.

