

# TOSOT



## Кондиционер воздуха

### Настенный

---

TOSOT AIR CONDITIONERS

Спасибо, что приобрели кондиционер TOSOT. Пожалуйста, внимательно прочитайте данную инструкцию и сохраните ее для справочной информации.



## ◆ Меры предосторожности

ЧТОБЫ ИЗБЕЖАТЬ ПОЛУЧЕНИЯ ТРАВМ И НАНЕСЕНИЯ УЩЕРБА  
ДРУГИМ ЛЮДЯМ И ИМУЩЕСТВУ,  
ВНИМАТЕЛЬНО ПРОЧТИТЕ И СОБЛЮДАЙТЕ СЛЕДУЮЩИЕ  
ИНСТРУКЦИИ.

ДАННОЕ ОБОРУДОВАНИЕ НЕ ПРЕДНАЗНАЧЕНО ДЛЯ  
ИСПОЛЬЗОВАНИЯ МАЛЕНЬКИМИ ДЕТЬМИ  
И ЛЮДЬМИ С ОГРАНИЧЕННОЙ ПОДВИЖНОСТЬЮ, НАХОДЯЩИМИСЯ БЕЗ НАД-  
ЛЕЖАЩЕГО ПРИСМОТРА.

### При установке

Монтаж, перемещение и ремонт данного оборудования должны проводиться специалистами, имеющими соответствующую подготовку и квалификацию, а также соответствующие лицензии и сертификаты для выполнения данных видов работ. Неправильное выполнение монтажа, демонтажа, перемещение и ремонта оборудования может привести к возгоранию, поражению электротоком, нанесению травмы или ущерба, вследствие падения оборудования, утечки жидкости и т.п.

Поверхность, на которую устанавливается и крепится оборудование, а также крепление оборудования должно быть рассчитано на вес оборудования.

Используйте силовые и сигнальные кабели необходимого сечения согласно спецификации оборудования, требованиям инструкции, а также государственным правилам и стандартам. Не используйте удлинители или промежуточные соединения в силовом кабеле. Не подключайте несколько единиц оборудования к одному источнику питания. Не модернизируйте силовую кабель. Если произошло повреждение силового кабеля или вилки, необходимо обратиться в сервисную службу для замены.

Предохранитель или автомат токовой защиты должен соответствовать мощности оборудования.

Оборудование должно иметь надежное заземление. Неправильное заземление может привести к поражению электрическим током. Источник питания должен иметь защиту от утечки тока. Отсутствие защиты от утечки тока может привести к поражению электротоком.

Не включайте питание до завершения работ по монтажу. Не устанавливайте и не используйте оборудование в помещениях с потенциально взрывоопасной атмосферой. Применение или хранение горючих материалов, жидкостей или газов возле оборудования может привести к возгоранию.

Убедитесь в правильности установки и подсоединения дренажного трубопровода. Неправильное подсоединение может привести к протечке и нанесению ущерба имуществу.

Не устанавливайте оборудование над компьютерами, оргтехникой и другим электрооборудованием. В случае протечки конденсата это оборудование может выйти из строя.

## ◆ Меры предосторожности

### Во время эксплуатации

Перед включением проверьте правильность установки воздушного фильтра. Если оборудование не эксплуатировалось длительное время, рекомендуется перед началом эксплуатации почистить фильтр.

Не включайте и не выключайте оборудование посредством включения или выключения вилки из розетки. Используйте для этого кнопку включения и выключения пульта дистанционного управления.

Не тяните за силовую кабель при отключении вилки из розетки. Это может привести к повреждению кабеля, короткому замыканию или поражению электротоком.

Не используйте оборудование не по назначению. Данное оборудование не предназначено для хранения точных измерительных приборов, продуктов питания, животных, растений или предметов искусства т.к. это может привести к их порче.

Не стойте под струей холодного воздуха. Это может повредить вашему здоровью.

Не суйте руки и другие части тела, а также посторонние предметы в отверстия для забора и подачи воздуха. Лопasti вентилятора вращаются с большой скоростью и попавший в них предмет может нанести травму или вывести из строя оборудование. Внимательно присматривайте за маленькими детьми, и следите, чтоб они не играли рядом с оборудованием.

При появлении каких либо признаков неисправности (запаха гари, повышенный шум и т.п.) сразу же выключите оборудование и отключите от источника питания. Использование оборудования с признаками неисправности может привести к возгоранию, поломке и т.п. При появлении признаков неисправности необходимо обратиться в сервисный центр.

Не эксплуатируйте оборудование длительное время в условиях высокой влажности. При работе оборудования в таких условиях существует вероятность образования избыточного количества конденсата, который может протечь и нанести ущерб имуществу.

При использовании оборудования в одном помещении с печкой или другими нагревательными приборами проветривайте помещение и не направляйте воздушный поток прямо на них.

Не устанавливайте компьютеры, оргтехнику и другие электроприборы непосредственно под оборудованием. В случае протечки конденсата эти электроприборы могут выйти из строя.

Если предполагается не использовать оборудование в течение длительного времени, отсоедините вилку кабеля электропитания от розетки или выключите автомат токовой защиты, а также вытащите батарейки из беспроводного пульта управления.

Не подвергайте оборудование и пульт управления воздействию влаги или жидкости.

## ◆ Меры предосторожности

### При обслуживании

Не прикасайтесь к выключателям мокрыми руками. Это может привести к поражению электротоком.

Перед чисткой или обслуживанием отключите оборудование от источника питания.

При уходе за оборудованием вставайте на устойчивую конструкцию, например, складную лестницу.

При замене воздушного фильтра не прикасайтесь к металлическим частям внутри оборудования. Это может привести к травме.

Не мойте оборудование водой, агрессивными или абразивными чистящими средствами. Вода может попасть внутрь и повредить изоляцию, что может повлечь за собой поражение электрическим током. Агрессивные или абразивные чистящие средства могут повредить оборудование.

Ни в коем случае не заряжайте батарейки и не бросайте их в огонь.

При замене элементов питания заменяйте старые батарейки на новые того же типа. Использование старой батарейки вместе с новой может вызвать генерирование тепла, утечку жидкости или взрыв батарейки.

В случае попадания жидкости из батарейки на кожу, в глаза или одежду, тщательно промойте их в чистой воде и обратитесь к врачу.

### Перед началом работы

Перед началом работы установки внимательно прочитайте инструкцию.

Строго придерживайтесь описания выполняемых операций. Нарушение технологии может повлечь за собой травмы для вас или окружающих, а также повреждение оборудования.

### Проверка перед пуском

- Проверьте надёжность заземления.
- Проверьте, что фильтр установлен правильно.
- Перед пуском после долгого перерыва в работе очистите фильтр (См. инструкцию по эксплуатации).
- Убедитесь, что ничего не препятствует входящему и исходящему воздушному потоку.

### Оптимальная работа

Обратите внимание на следующие моменты для обеспечения нормальной работы:

- Исходящий воздушный поток должен быть направлен в сторону от людей, находящихся в помещении.
- Установленная температура соответствует обеспечению комфортных условий. Не рекомендуется устанавливать слишком низкую температуру.
- Избегайте нагрева помещения солнечными лучами, занавесьте окно на время работы оборудования в режиме охлаждения.
- Открытые окна и двери могут снизить эффективность охлаждения. Закройте их.

## ◆ Меры предосторожности

- Используйте пульт управления для установки желаемого времени работы.
- Не закрывайте отверстия в оборудовании, предназначенные для забора и подачи воздуха.
- Не препятствуйте прямому воздушному потоку. Кондиционер может выключиться раньше, чем охладит всё помещение.
- Регулярно чистите фильтры. Загрязненные фильтры ведут к снижению эффективности работы оборудования.

### Правила электробезопасности

- Все подключения должны проводиться квалифицированным персоналом.
- Подключения должны проводиться с соблюдением всех правил безопасности.
- Главный автомат токовой защиты должен быть оборудован устройством контроля утечки тока.
- Характеристики электропитания должны соответствовать требованиям спецификации для данного оборудования.

### Назначение кондиционера

- Кондиционер предназначен для создания наиболее благоприятных для здоровья и работоспособности людей климатических условий в жилых и служебных помещениях (коттеджах, офисах, т.п.)
- Функции кондиционера: охлаждение, нагрев, осушение и очистка воздуха в помещении.
- Кондиционер автоматически поддерживает заданную температуру в помещении в режиме охлаждения, осушки, нагрева.
- Кондиционер снабжен функцией включения/выключения по таймеру.
- Управление кондиционером осуществляется выносным проводным или дистанционным инфракрасным пультом управления.

### Запомните!

- Внимание! Внутренний блок кондиционера не предназначен для работы в помещениях, в которых уровень относительной влажности равен или превышает 80%! Перед установкой убедитесь, что уровень относительной влажности помещения не превышает 80%. Во время использования, при повышении уровня относительной влажности до 80% или более, немедленно отключите оборудование от электрической сети, так как повышенная влажность может вызвать поломку оборудования или удар током!
- Не включайте оборудование если заземление отключено.
- Не используйте оборудование с повреждёнными электропроводами.

**Перед первым пуском подайте питание за 12 часов до пуска для прогрева оборудования.**

## Меры предосторожности

Пожалуйста, прочитайте следующее прежде, чем использовать оборудование!

### ПРЕДУПРЕЖДЕНИЕ

- ★ При появлении запаха дыма немедленно обесточьте кондиционер и свяжитесь с сервисным центром



Если этого не сделать, оборудование может выйти из строя, случиться короткое замыкание или привести к пожару

- ★ Не касайтесь оборудования мокрыми руками



Это может привести к поражению электрическим током

- ★ Предохраняйте от поврежденной электрической кабель и кабель межблочной связи. Если изоляция кабеля повреждена, обратитесь в сервисный центр, чтобы заменить его. Запрещается использовать оборудование с поврежденным кабелем



- ★ Используйте кабель питания, соответствующий требованиям электро- и пожаробезопасности

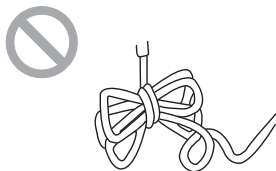

Запрещается использовать удлинители

- ★ Если вы планируете не использовать кондиционер в течение долгого времени, обесточьте оборудование.

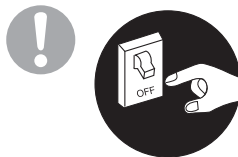

Может случиться так, что в блоке будет собираться пыль, которая вызовет перегрев, короткое замыкание или пожар

- ★ Не используйте поврежденный кабель электропитания или кабель, не соответствующий требованиям электро- и пожаробезопасности



В противном случае может произойти пожар из-за перегрева кабеля питания

- ★ Перед чисткой кондиционера, пожалуйста, обесточьте его



Несоблюдение этого правила может привести к поражению электрическим током

- ★ Источник питания должен соответствовать спецификации кондиционера и оборудован автоматом токовой защиты соответствующего номинала. Не снимайте и не подавайте питание на кондиционер слишком часто

- ★ Если напряжение электросети слишком высокое, это может привести к повреждению оборудования. Если напряжение сети слишком низкое, компрессор начнет сильно вибрировать, и это может привести к его повреждению. Также это может привести к тому, что компрессор и электрические компоненты системы не будут функционировать

## ◆ Меры предосторожности

- ★ Убедитесь, что оборудование надежно заземлено



Использование незаземленного оборудования может привести к поражению электрическим током

- ★ Для собственной безопасности отключайте кондиционер от источника питания перед обслуживанием, ремонтом и чисткой, а также если планируете не использовать его длительное время



Накапливающаяся пыль может привести к пожару

- ★ Устанавливайте наиболее подходящую температуру

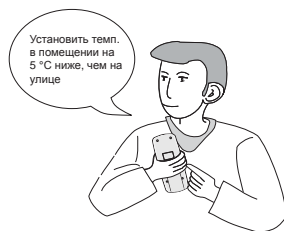

Это поможет снизить расход электроэнергии

- ★ Не оставляйте окна и двери открытыми длительное время во время использования кондиционера

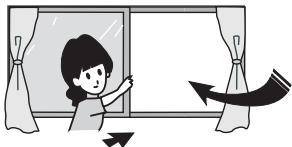

Это будет влиять на эффективность работы кондиционера

- ★ Не блокируйте воздушные потоки на выходе и входе оборудования.

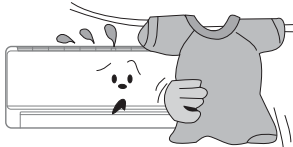

Это будет влиять на эффективность работы оборудования и может привести к неисправности

- ★ Храните горючие материалы вдали от кондиционера. Не используйте открытый огонь вблизи оборудования

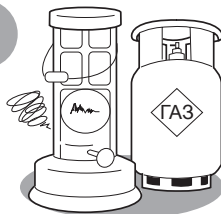

Это может привести к пожару или взрыву

- ★ Устанавливайте наружный блок на надежный фундамент или крепление

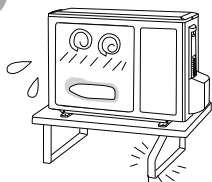

Ненадежно установленный блок может упасть и нанести травму

- ★ Ничего не ставьте и не вставляйте на наружный блок

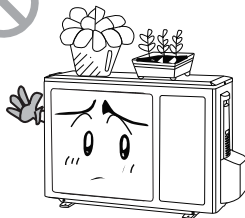

Это может упасть и нанести травму

- ★ Не ремонтируйте кондиционер самостоятельно

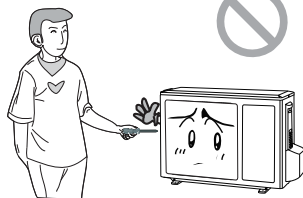

Это может привести к пожару или поражению электрическим током. Обращайтесь в авторизованные сервисные центры

## Меры предосторожности

- ★ Не используйте кабель со скрутками и поврежденный кабель. Если кабель поврежден, пожалуйста, свяжитесь с сервисным центром для его замены



- ★ Для изменения направления горизонтального воздушного потока используйте пульт дистанционного управления

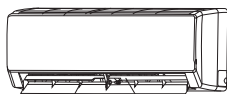

Вертикальные жалюзи

Горизонтальные жалюзи

- ★ Не суйте руки и посторонние предметы в отверстия забора и подачи воздуха



Это может привести к травме или повреждению оборудования

- ★ Не помещайте животных и растения под струю воздуха из кондиционера.



Это может нанести им вред

- ★ Не находитесь под струей холодного воздуха длительное время.



Это может нанести вред вашему здоровью

- ★ Не используйте кондиционер не по назначению, например, для охлаждения продуктов питания или сушки одежды

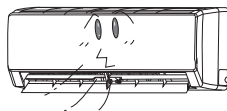

- ★ Не брызгайте водой на кондиционер

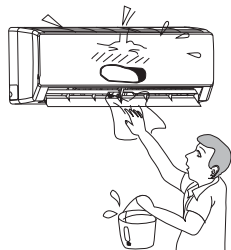

Это может привести к повреждению или поражению электрическим током

- ★ Не используйте открытый огонь рядом с кондиционером



Это может привести к отравлению угарным газом



# Спецификация

Модель блока		T07H-FS/I	T09H-FS/I	T12H-FS/I	T18H-FS/I
Холодопроизводительность	кВт	2100	2600	3500	5300
Теплопроизводительность	кВт	2600	2800	3800	5800
Параметры электропитания	Ф/В/Гц	1/220/50			
Потребляемая мощность электродвигателя вентилятора	Вт	10	10	20	20
Объем рециркулируемого воздуха	м³/ч	500	500	630	850
уровень шума	дБ	40/32	40/32	42/33	45/33
фреонопровод	Жид-кость	1/4"	1/4"	1/4"	1/4"
	газ	3/8"	3/8"	3/8"	1/2"
Габаритные размеры (ш*в*г)	мм	792/264.5/182	792/264.5/182	848/274/189	945/298/208
Масса	кг	9/12	9/12	10/13	13/17

## ◆ Названия частей кондиционера

Внутренний блок

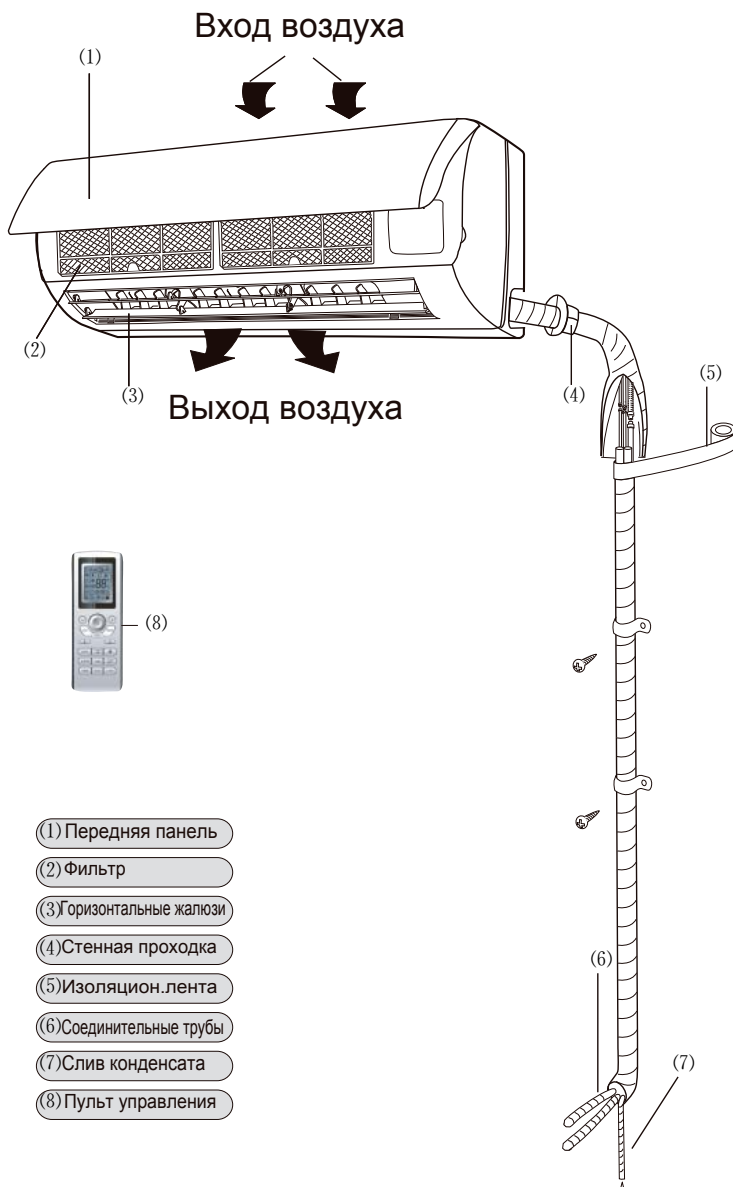

# Пульт дистанционного управления

## Беспроводной пульт ДУ УТ1F

### Примечания:

1. между пультом ДУ и приемником сигнала должны отсутствовать препятствия;
2. запрещается подвергать пульт ДУ ударам или механическим нагрузкам;
3. в пульт ДУ не должна попадать жидкость; его нельзя подвергать воздействию прямых солнечных лучей или высоких температур;
4. Данный пульт может использоваться с различными моделями блоков. При нажатии кнопки, незадействованной в данной модели блока, блок продолжит работу без изменения параметров.

## 1. Назначение кнопок

### Передатчик сигнала



#### 1) ON/OFF (Вкл./Выкл.)

При нажатии данной кнопки блок включается или выключается. При этом ночной режим будет отключен, но настройки времени сохранятся.

#### 2) MODE (Режим работы)

При последовательном нажатии данной кнопки перебираются режимы Auto

## ◆ Пульт дистанционного управления

(Авто), Cool (Охлаждение), Dry (Осушение), Fan (Вентиляция) и Heat (Нагрев).

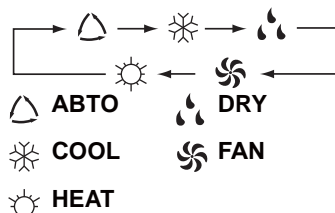

После подачи электропитания по умолчанию выбран режим Auto (Авто). В режиме Авто температура на дисплее не отображается. В режиме нагрева по умолчанию задана температура +28 °С. В других режимах начальное значение температуры равно +25 °С.

### 3) SLEEP (Ночной режим)

Нажатием данной кнопки включается и выключается ночной режим работы блока. При подаче на блок электропитания ночной режим по умолчанию отключен. При выключении блока ночной режим также отключается. При включении ночного режима на дисплее отображается символ ☾. При этом можно задать настройки таймера. При работе блока в режиме вентиляции или авторежиме включение ночного режима невозможно.

### 4) FAN (Скорость вентилятора)

При последовательном нажатии данной кнопки перебираются автоматическая, низкая, средняя и высокая скорости вращения вентилятора внутреннего блока. При подаче на блок электропитания по умолчанию задана автоскорость вентилятора. В режиме осушения можно выбрать только низкую скорость вентилятора.



### 5) CLOCK (Часы)

После нажатия данной кнопки можно настроить системные часы (на дисплее должен мигать символ часов ⌚). Настройка времени осуществляется с помощью кнопок ▲ и ▼. Если нажать и удерживать кнопку со стрелкой в течение 2 с или более, скорость изменения настройки времени увеличится (каждые 0,5 с значение разряда десятков будет увеличиваться на 1). После настройки времени необходимо снова нажать на кнопку CLOCK,

и символ часов на дисплее прекратит мигать, а сделанные изменения настроек вступят в силу. После подачи на блок электропитания значение времени по умолчанию равно 12:00. Если на дисплее присутствует индикатор часов ⌚, значит отображаемое время — это текущее системное время; в противном случае, на дисплее отображается настройка таймера.

### 6) LIGHT (Подсветка)

## Пульт дистанционного управления

При нажатии кнопки включается подсветка дисплея. При подаче на блок электропитания по умолчанию подсветка включена.

### 7) TURBO (Турборежим)

Нажатием данной кнопки при работе блока в режимах охлаждения или нагрева включается турборежим. Когда включен турборежим, на дисплее отображается соответствующий индикатор. При любом изменении режима работы или скорости вентилятора турборежим выключается.

### 8) BLOW (Осушение внутреннего блока)

Нажатием данной кнопки включается или выключается функция осушения внутреннего блока. Включение функции возможно в режимах охлаждения и осушения (на дисплее отобразится индикатор BLOW). Повторным нажатием кнопки функция выключается. При подаче на блок электропитания функция осушения внутреннего блока по умолчанию выключена. При включении и выключении блока с помощью кнопки ON/OFF или переключении в режим охлаждения или осушения статус функции не изменится. После выключения блока можно выключить функцию осушения, но не включить ее. При работе блока в авторежиме или режимах вентиляции или нагрева функцию осушения внутреннего блока включить нельзя.

### 9) -

С помощью данной кнопки можно понизить значение заданной температуры. При нажатии и удержании кнопки в течение 2 с или более изменение настройки будет происходить быстрее (на дисплее при этом будет отображаться символ °C). При работе блока в авторежиме изменить заданную температуру невозможно.

### 10) +

С помощью данной кнопки можно повысить значение заданной температуры. При нажатии и удержании кнопки в течение 2 с или более изменение настройки будет происходить быстрее (на дисплее при этом будет отображаться символ °C). При работе блока в авторежиме изменить заданную температуру невозможно. Температуру можно задавать в пределах от +16 до +30 °C.

### 11) TEMP (Индикация температуры)

С помощью данной кнопки можно выбрать, какая температура будет отображаться на дисплее: заданная температура или фактическая температура в помещении. После подачи на блок электропитания по умолчанию отображается заданная температура; после нажатия кнопки на дисплее будет отображаться фактическая температура в помещении. Тем не менее, при передаче команд с беспроводного пульта на дисплее будет отображаться заданная температура. По умолчанию на дисплее отображается заданная температура.

### 12) SWING UP/DOWN (Режим качания жалюзи)

С помощью последовательного нажатия данной кнопки можно выбрать угол раскрытия жалюзи внутреннего блока при качании:



Данным пультом ДУ комплектуются различные блоки. Положения



## ◆ Пульт дистанционного управления

для некоторых блоков совпадают с . При выключении качания жалюзи они останутся в положении, которое они приняли в момент выключения.

Индикатор показывает, что жалюзи при качании раскрываются на полный угол.

### 13) AIR (Приток воздуха)

Нажатием данной кнопки включается и выключается приток наружного воздуха в помещение.

### 14) TIMER ON (Таймер включения)

При нажатии данной кнопки на дисплее мигает в течение 5 с индикатор ON; в течение этого времени можно задать время включения с помощью кнопок ▲ и ▼. При каждом нажатии кнопки значение времени будет меняться на 1 мин. Если нажать и удерживать кнопку более 2 с, значение времени будет изменяться быстрее: сначала будет изменяться показатель единиц, а затем — показатель десятков. Если таймер включения уже активирован, повторное нажатие кнопки TIMER ON деактивирует его. Перед настройкой таймера следует проверить правильность настроек часов.

### 15) TIMER OFF (Таймер выключения)

С помощью данной кнопки можно активировать таймер выключения, при этом на дисплее мигает индикатор OFF. Таймер выключения настраивается так же, как таймер включения.

### 16) HEALTH (холодная плазма) (функция только для настенных блоков)

Нажатием данной кнопки включается или выключается функция оздоровления. При подаче на блок электропитания по умолчанию функция включена.

### 17) I FEEL

Нажатием данной кнопки включается или выключается функция I FEEL. Если функция включена, в течение 200 мс после каждой команды пульта датчик температуры будет собирать информацию о температуре воздуха в районе пульта ДУ, а каждые 10 мин собранная информация будет передаваться с пульта ДУ на центральный пульт.

## 2. Инструкция по эксплуатации, основные функции

а. После подачи электропитания нажать кнопку ON/OFF (Вкл./Выкл.), блок запустится.

(Примечание: при выключении электропитания жалюзи внутреннего блока автоматически закроются.)

б. Нажатием кнопки MODE (Режим работы) задать требуемый режим работы.

в. С помощью кнопок ▲ и ▼ задать требуемую температуру воздуха в помещении (если блок работает в авторежиме, выполнение этой операции не требуется).

г. С помощью кнопки FAN выбрать скорость вентилятора.

д. Выбрать угол раскрытия жалюзи при качании.

### 3. Инструкция по эксплуатации, дополнительные функции

#### а. Функция осушения внутреннего блока.

Во избежание образования плесени на теплообменнике внутреннего блока вентилятор работает после выключения блока, осушая его.

1. Функция включена: после выключения блока нажатием кнопки ON/OFF вентилятор внутреннего блока продолжит работать на низкой скорости в течение 10 мин; остановить вентилятор можно нажатием кнопки BLOW.

2. Функция выключена: после выключения блока нажатием кнопки ON/OFF вентилятор также выключится.

#### б. Осушение внутреннего блока после работы в режиме нагрева

После выключения блока, работавшего в режиме нагрева или авторежиме сразу же остановятся компрессор и вентилятор наружного блока, верхние и нижние направляющие жалюзи займут горизонтальное положение, а вентилятор внутреннего блока продолжит работать на низкой скорости. Через 10 с внутренний блок выключится полностью.

#### в. Работа внутреннего блока в авторежиме

При выборе авторежима работы блока значение заданной температуры на ЖК-дисплее не отображается; требуемый режим работы выбирается блоком автоматически, в зависимости от текущей температуры в помещении.

#### г. Работа внутреннего блока в турборежиме

В турборежиме вентилятор работает со сверхвысокой скоростью, и достижение заданной температуры происходит быстрее обычного.

### III. Типичные неисправности и техническое обслуживание оборудования

#### 1. Типичные неисправности

При возникновении неисправности оборудования следует проверить наличие описания этой неисправности в таблице, приведенной далее.

Таблица 4. Описание ошибок

# Пульт дистанционного управления

Неисправность	Возможная причина
Блок не включается	<ol style="list-style-type: none"><li>1. На блок не подано электропитание.</li><li>2. Сработал автомат защиты.</li><li>3. Напряжение питания ниже требуемого.</li></ol>
Почти сразу после включения блок выключается	Заблокирован вход или выход воздуха внутреннего или наружного блока.
Слабо ощутим эффект охлаждения	<ol style="list-style-type: none"><li>1. Засорен воздушный фильтр.</li><li>2. В помещении находится избыточное количество людей или других источников тепла.</li><li>3. В помещении открыты двери или окна.</li><li>4. Заблокирован вход или выход потока воздуха внутреннего блока.</li><li>5. Заданная температура слишком высока.</li></ol>
Слабо ощутим эффект нагрева	<ol style="list-style-type: none"><li>1. Засорен воздушный фильтр.</li><li>2. В помещении открыты двери или окна.</li><li>3. Заданная температура слишком низка.</li></ol>
Не функционирует пульт ДУ	<ol style="list-style-type: none"><li>1. Сбой работы пульта мог произойти в результате замены батареек. В этом случае для восстановления работы пульта необходимо нажать кнопку ACL.</li><li>2. Пульт направлен в сторону от приемника сигнала на блоке, или между пультом и приемником сигнала имеется препятствие.</li><li>3. При работе с канальным внутренним блоком беспроводной пульт ДУ необходимо направлять на проводной пульт.</li><li>4. Проверить работоспособность батареек. При необходимости — заменить батарейки.</li></ol>

Примечание: если попытка устранения неисправности не удалась, необходимо немедленно выключить блок и связаться с техническим специалистом уполномоченного сервисного центра.

## 2. Техническое обслуживание

### Предупреждение!

Перед проведением чистки и технического обслуживания оборудования необходимо соблюдать требования, приведенные далее.

- До проведения любых работ с оборудованием необходимо отключить внутренний блок от электросети.
- Чистка блока должна выполняться только после отключения блока от электросети.
- Запрещается мыть внутренний блок водой.
- При чистке блока необходимо пользоваться устойчивыми лестницами.

а. Чистка воздушного фильтра



## ◆ Пульт дистанционного управления

- Запрещается снимать воздушный фильтр в целях, отличных от его чистки.
  - При работе блока в помещениях с сильной запыленностью воздуха рекомендуется проводить чистку фильтра каждые 2 недели.
- б. Техническое обслуживание перед сезонным использованием
- Проверить отсутствие препятствий для воздушного потока на входе и выходе внутреннего и наружного блоков.
  - Проверить наличие заземления.
  - Проверить состояние электропроводки.
  - Проверить мигание индикатора питания при подаче на блок электропитания.  
Примечание: при обнаружении неисправностей необходимо связаться со специалистом по техническому обслуживанию оборудования.
- в. Техническое обслуживание перед сезонной консервацией
- В ясную погоду включить блок с активированной функцией качания жалюзи на 12 ч для просушивания внутренних деталей блока.
  - Если оборудование не планируется использовать в течение ближайшего времени, рекомендуется для экономии электроэнергии отключить его от электросети (при этом погаснет светодиодный индикатор проводного пульта ДУ).

## ◆ Аварийное включение

### Аварийное включение

Если пульт дистанционного управления потерян или поврежден, вы можете воспользоваться кнопкой включения/выключения кондиционера, расположенной на внутреннем блоке под лицевой панелью. После включения кондиционер будет работать в режиме AUTO и менять скорость вращения вентилятора автоматически. Алгоритм работы кондиционера в режиме AUTO приведен ниже.

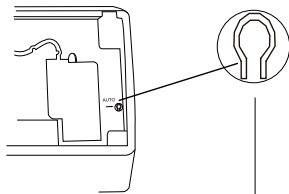

Кнопка ручного включения

### Режим работы кондиционера в режиме AUTO

Включите кондиционер в режим AUTO с пульта управления или кнопкой включения/выключение, расположенной под лицевой панелью. Процессор кондиционера выберет сам необходимый режим работы, основываясь на следующих данных:

Режим	Температура	Режим работы вентилятора
AUTO	25 °С (охлаждение, вентиляция)	AUTO
AUTO	20 °С (обогрев)	AUTO

Рекомендуется использовать кнопку включения/ выключения, расположенную на внутреннем блоке кондиционера, только когда пульт потерян.

# Очистка и уход за оборудованием



## Внимание

Отключите электропитание перед обслуживанием и ремонтом.

Не брызгайте водой на блок для чистки из-за вероятности короткого замыкания.

Протирайте блок сухой тряпкой или слегка влажной тряпкой, смоченной водой или легким раствором неагрессивного моющего средства. Не используйте растворители и абразивные моющие средства.

### Чистка лицевой панели

Снимите панель. Влажной тряпкой, слегка смоченной водой температурой не выше 45 °С, протрите панель. Затем сухой тряпкой протрите панель насухо.

Внимание! Не мойте панель под проточной водой и не погружайте ее в воду. Это может повредить электронные компоненты дисплея.

### Очистка фильтра каждые 3 месяца

Внимание! Не трогайте ламели оребрения теплообменника. Это может привести к травме.

#### ① Вытащите фильтр.

Поднимите лицевую панель.

Приподнимите и вытащите вниз воздушные фильтры, как это показано на рис. 1.



Рис. 1

#### ② Очистка фильтра.

Используйте пылесос для очистки фильтра. Рис.2

Если фильтр очень загрязнен, промойте его проточной водой температурой не более 45 °С.

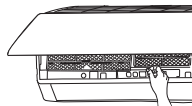

Рис. 2

#### ③ Установка фильтров.

Сухие фильтры вставьте на места и закройте панель. Рис.3



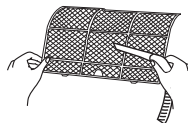

Рис. 3

## ◆ Проблемы и их решения

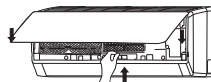

### Внимание!

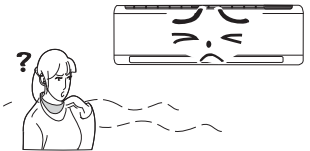
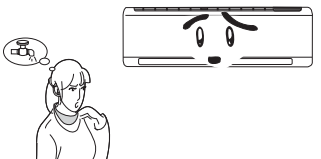
Не ремонтируйте кондиционер самостоятельно. Для обслуживания и ремонта кондиционера обращайтесь в специализированные сервисные центры. Неправильный ремонт или обслуживание могут привести к короткому замыканию, пожару или поражению электрическим током. Пожалуйста, перед обращением в сервисный центр проверьте нижеприведенные моменты. Возможно это сэкономит ваше время и деньги.

Явление	Неисправность
<p>Кондиционер не работает</p> 	<p>Кондиционер охлаждает или не обогревает, если он только что был выключен и включен снова. Это система защиты</p> <p>Вам необходимо подождать 3 минуты до включения оборудования</p>
<p>Запах из кондиционера</p> 	<p>Иногда кондиционеры могут усиливать запахи, присутствующие в помещении (такие как сигаретный дым, парфюмерия и т.д.)</p> <p>Проконсультируйтесь с сервисным центром по вопросу очистки блока если запах сохраняется</p>
<p>Булькающие звуки в кондиционере</p> 	<p>Иногда в кондиционере слышен звук, похожий на бульканье воды. Это вызвано кипением хладагента внутри внутреннего блока и не является неисправностью.</p>
<p>Туман во время работы в режиме охлаждения</p> 	<p>Если в помещении высокая влажность воздуха и температура, то на выходе из кондиционера может образовываться туман. Он пропадет через некоторое время работы, по мере снижения температуры в помещении</p>
<p>Щелчки</p> 	<p>Иногда из блока слышатся щелчки. Это следствие незначительной деформации элементов корпуса при изменении температуры</p>

## ◆ Проблемы и их решения

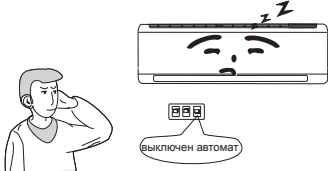
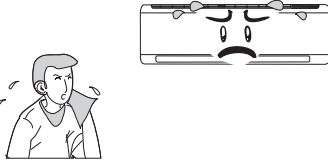
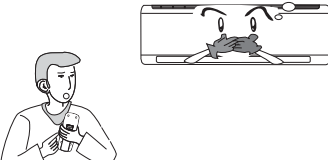
Явление	Неисправность
<p>Блок не включается.</p> 	<p>Есть ли электропитание?            Вставлена ли вилка в розетку?            Не отключен ли автомат токовой защиты?            Возможно, напряжение электропитания слишком низкое или высокое (это должны проверить специалисты).            Проверьте, может быть, выставлена работа по таймеру?</p>
<p>Недостаточное охлаждение или обогрев.</p> 	<p>Правильно ли выставлена желаемая температура?            Нет ли препятствий подаче и забору воздуха?            Чистые ли фильтры?            Не поступает ли теплый/холодный воздух через открытое окно или дверь?            Не установлена ли низкая скорость вентилятора?            Нет ли источников тепла в помещении?</p>
<p>Не реагирует на команды с пульта управления.</p> 	<p>Возможно, это влияние электромагнитных помех. Попробуйте отключить электропитание кондиционера и через 30 секунд подать его снова</p> <p>Убедитесь, что пульт находится в зоне действия сигнала. Обычно это 8 метров</p> <p>Проверьте батарейки</p> <p>Проверьте, не поврежден ли пульт</p>
<p>Вода капает с внутреннего блока.</p>	<p>Слишком высокая влажность в помещении.            Грязные воздушные фильтры или теплообменник.            Забит отвод конденсата</p>
<p>Вода капает с наружного блока.</p>	<p>Во время работы кондиционера в режиме охлаждения образуется конденсат на открытых участках фреонпровода или клапанах.            Во время оттаивания наружного теплообменника, лед превращается в воду.            Во время работы блока в режиме обогрева конденсат образуется на теплообменнике наружного блока</p>
<p>Шум из внутреннего блока.</p>	<p>Во время работы функции оттайки переключаются режимы работы оборудования.            Возможен звук перетекания фреона из-за смены направления движение хладагента</p>

## ◆ Проблемы и их решения

Явление	Неисправность
Нет подачи воздуха из внутреннего блока.	<p>В режиме обогрева, если температура теплообменника внутреннего блока слишком низкая, вентилятор не подает воздух в помещение, чтобы не подавать холодный воздух (примерно 2 минуты).</p> <p>В режиме обогрева, если наружная температура воздуха низкая и/или влажность высокая, наружный блок может обмерзнуть. Время от времени кондиционер переключается для оттаивания. Вентилятор внутреннего блока при этом останавливается. Обычно это продолжается от 3 до 12 минут.</p> <p>В режиме осушения вентилятор внутреннего блока останавливается на время от 3 до 12 минут.</p>
Капли воды на подаче воздуха.	Если кондиционер работает в помещении с высокой влажностью, то конденсат может образовываться на решетке подачи воздуха и срываться проходящим воздушным потоком.
C5: Ошибка установки перемычки.	Проверьте контакты перемычки. Если была заменена плата управления, возьмите старую перемычку для новой платы.
F1: Ошибка датчика наружной температуры в помещении.	Проверьте подключение датчика температуры воздуха в помещении.
F2: Ошибка датчика теплообменника.	Проверьте подключение датчика температуры теплообменника внутреннего блока.
H1: Оттайка.	Не является неисправностью или ошибкой.



Если случилась одна из нижеприведенных ситуаций, немедленно выключите кондиционер и обратитесь в авторизованный сервисный центр.

Ненормальный звук во время работы оборудования

Сильный запах во время работы

Из блока течет вода

Автомат токовой защиты срабатывает часто

Вода или другая жидкость попала внутрь оборудования

Нагревается вилка или кабель электропитания

Остановите и обесточьте оборудование

## ◆ Советы по эксплуатации

### Охлаждение

#### Описание

Кондиционер воздуха забирает тепло в помещении и отводит через наружный блок, таким образом понижая температуру в помещении. Текущая холодопроизводительность зависит от температуры наружного воздуха.

#### Защита от обмерзания

Если кондиционер работает в режиме охлаждения при низкой температуре окружающего воздуха, теплообменник может начать обмерзать. Когда температура теплообменника внутреннего блока понизится ниже 0 компрессор остановится для предотвращения дальнейшего обмерзания блока.

### Обогрев

#### Описание

Кондиционер воздуха забирает тепло с улицы и переносит его в помещение через внутренний блок, таким образом повышая температуру в помещении. Теплопроизводительность понизится при снижении температуры на улице.

#### Оттаивание

Когда температура наружного воздуха низкая, а влажность высокая, теплообменник наружного блока начинает обмерзать и снижается эффективность его работы. Тогда кондиционер останавливается и автоматически активирует функцию оттаивания.

В процессе работы функции оттаивания вентиляторы внутреннего и наружного блоков будут выключены.

В процессе работы функции оттаивания индикатор внутреннего блока будет мигать, а от наружного блока может идти пар. Это нормально и не является неисправностью.

После завершения работы функции оттаивания кондиционер вернется к работе в режиме обогрева автоматически.

#### Предотвращение подачи холодного воздуха

В режиме обогрева вентилятор внутреннего блока не начинает работать до тех пор, пока теплообменник не нагреется до необходимой температуры, чтобы не подавать в помещение холодный воздух. Обычно это занимает 2 минуты. Задержка пуска вентилятора происходит:

1. при включении режима обогрева;
2. после оттаивания;
3. обогрев при слишком низкой температуре в помещении.

#### Легкий бриз

В следующих ситуациях внутренний блок может включать вентилятор на сверхнизкую скорость вращения, а горизонтальные жалюзи ставить в центральное положение:

1. в режиме обогрева, пока идет задержка пуска компрессора после включения блока;
2. в режиме обогрева, если температура достигла установленного значения и компрессор прекратил работу более чем на минуту.

## ◆ Советы по эксплуатации

### Диапазон работы оборудования

	В помещении, DB/WB °C	На улице, DB/WB °C
Макс. при охлаждении	32/23	48/26
Мин. при охлаждении	21/15	-5/-
Макс. при обогреве	27/-	27/18
Мин. при обогреве	20/-	-15/-6

Оборудование может работать в режиме охлаждения при наружной температуре в диапазоне от -5° C до 48°C, а в режиме обогрева от -15° C до 27 °C.

### Энергосбережение

Не допускайте перегрева и переохлаждения.

Устанавливайте желаемую температуру в диапазоне, который может помочь снизить энергозатраты.

Закрывайте окна и шторы.

Солнечные лучи и воздух, попадающий через открытые двери, снижает эффективность охлаждения (нагрева).

Очищайте воздушные фильтры каждые 2 недели.

Грязные фильтры снижают эффективность работы кондиционера и увеличивают энергозатраты.

### Относительная влажность воздуха

Если длительное время влажность воздуха в помещении 80% и более, то возможно образование конденсата на выходе воздушного потока из кондиционера.



## ◆ Прочтите перед установкой



### Внимание!

1. Оборудование должно устанавливаться специалистами, имеющими соответствующие лицензии и сертификаты, строго соблюдая все требования и нормы безопасности, а также требования данной инструкции.
2. Перед установкой обратитесь в местное представительство торговой марки или авторизованную компанию-установщик. Если оборудование было установлено неавторизованной компанией, то ошибки при монтаже могут привести к выходу из строя оборудования.
3. При переустановке оборудования в другое место, пожалуйста, обратитесь в местное представительство торговой марки или авторизованную компанию-установщик.
4. Внимание! Все электрические подключения должны проводиться при отключенном электропитании!
5. Все электрические подключения должны проводиться специалистами, имеющими соответствующие сертификаты и допуски. Если питающий кабель поврежден, обратитесь в сервисный центр для его замены.
6. Питающий кабель кондиционера не должен быть натянут. Длина кабеля должна быть достаточна для свободного подключения к ближайшей розетке.
7. Температура фреонопровода довольно высокая. Не допускайте контакта кабеля с фреонопроводом, чтобы предупредить возможность повреждения изоляции кабеля.
8. Данное оборудование не предназначено для использования маленькими детьми и людьми с ограниченной подвижностью, находящимися без надлежащего присмотра.

### Инструкция по установке

Выберите место для установки оборудования. Не устанавливайте оборудование в следующих местах:

- устанавливайте кондиционер вдали от нагревательных приборов;
- не устанавливайте кондиционер в местах хранения масел и легковоспламеняющихся жидкостей и газов;
- не устанавливайте в местах с повышенным содержанием кислот;
- избегайте помещений с повышенной влажностью;
- избегайте мест приготовления горячей пищи и задымленных помещений;
- избегайте мест с высоким электромагнитным излучением, мест установки высокочастотного или электросварочного оборудования;
- избегайте мест распыления различных спреев;
- не устанавливайте оборудование над электроприборами, компьютерами, телевизорами, музыкальными инструментами для предотвращения попадания в них конденсата;
- убедитесь, что место установки обеспечивает достаточно пространства для установки и обслуживания;

## ◆ Прочтите перед установкой

### Выбор места установки внутреннего блока

1. Убедитесь, что ничего не препятствует входящим и исходящим потокам воздуха кондиционера.
2. Выберите место, где сконденсированная вода будет отводиться беспрепятственно и легко. выполните соединения с наружным блоком.
3. Выберите место, недоступное детям.
4. Выберите гладкую вертикальную стену, способную выдержать вес кондиционера и не передавать вибрацию при его работе.
5. Убедитесь, что есть достаточно пространства для монтажа и обслуживания. Блок должен быть установлен на высоте не менее 250 см от пола.
6. Выберите место в стороне, не менее 1 метра, от телеаудиоаппаратуры, компьютеров и т.п.
7. Выберите место, где воздушные фильтры кондиционера могут быть легко вынуты для чистки.
8. Убедитесь, что оборудование устанавливается в соответствии с его правильными габаритными размерами.
9. Не устанавливайте оборудование в прачечных и помещениях плавательных бассейнов.

### Выбор места установки наружного блока

1. Выберите место, где шум и воздушный поток при работе кондиционера не мешает окружающим.
2. Выберите хорошо вентилируемое пространство.
3. Выберите место, где ничто не мешает забору и подаче воздуха из наружного блока.
4. Выберите поверхность, способную выдержать вес оборудования и не передающую вибрацию при его работе.
5. Выберите сухое место, но не устанавливайте в местах, нагреваемых прямыми солнечными лучами и подверженных воздействию сильного ветра.
6. Убедитесь, что оборудование установлено согласно всем привилам и инструкциям по установке данного типа оборудования, а также предусмотрено достаточно места для обслуживания кондиционера.
7. Перепад высот между внутренним и наружным блоками не должен превышать 5 метров, а длина фреонпровода 10 метров.
8. Выберите место, недоступное детям.
9. Выберите место, где блок не мешает проходу людей и проезду автотранспорта.

### Электробезопасность

1. Все электрические подключения должны быть выполнены с соблюдением всех местных требований и норм безопасности.
2. Не натягивайте сильно кабель при монтаже.
3. Оборудование должно быть надежно заземлено.
4. Оборудование должно быть подключено через автомат токовой защиты, отключающий электропитание при коротком замыкании или повышенной нагрузке.
5. Оборудование должно быть установлено с учетом всех местных норм, правил и стандартов использования кабелей электропитания.
6. Если вы подключаете оборудование в розетку, убедитесь, что тип вилки соответствует типу розетки электропитания.
7. Не используйте только один плавкий предохранитель для защиты электроцепи.
8. Для выбора автомата токовой защиты используйте нижеприведенную таблицу:

## ◆ Прочтите перед установкой

Модель кондиционера	Автомат токовой защиты
T07H-Sxx, T09H-Sxx	10 A
T12H-Sxx	16 A
T18H-Sxx, T24H-Sxx	25 A

### Примечание:

1. Убедитесь в надежности подключения кабеля питания и заземления. убедитесь, что выполненное подключение соответствует электросхеме.
2. Ошибка в подключении может привести к короткому замыканию или пожару.

### Требования к заземлению

1. Убедитесь, что оборудование надежно заземлено.
2. Желто-зеленый провод в кондиционере является заземлением и не может быть использован для других целей. Неправильное подключение заземления может привести к поражению электрическим током.
3. Сопротивление линии заземления должно соответствовать требованиям правил электробезопасности.
4. Электросеть должна иметь выделенную линию заземления.

### **Категорически запрещается подключать заземление к газовым и водопроводным трубам и системам отопления!**

5. Модель и значение предохранителя написаны на предохранителе и электронной плате управления.

# ◆ Схема установки

## Схема установки

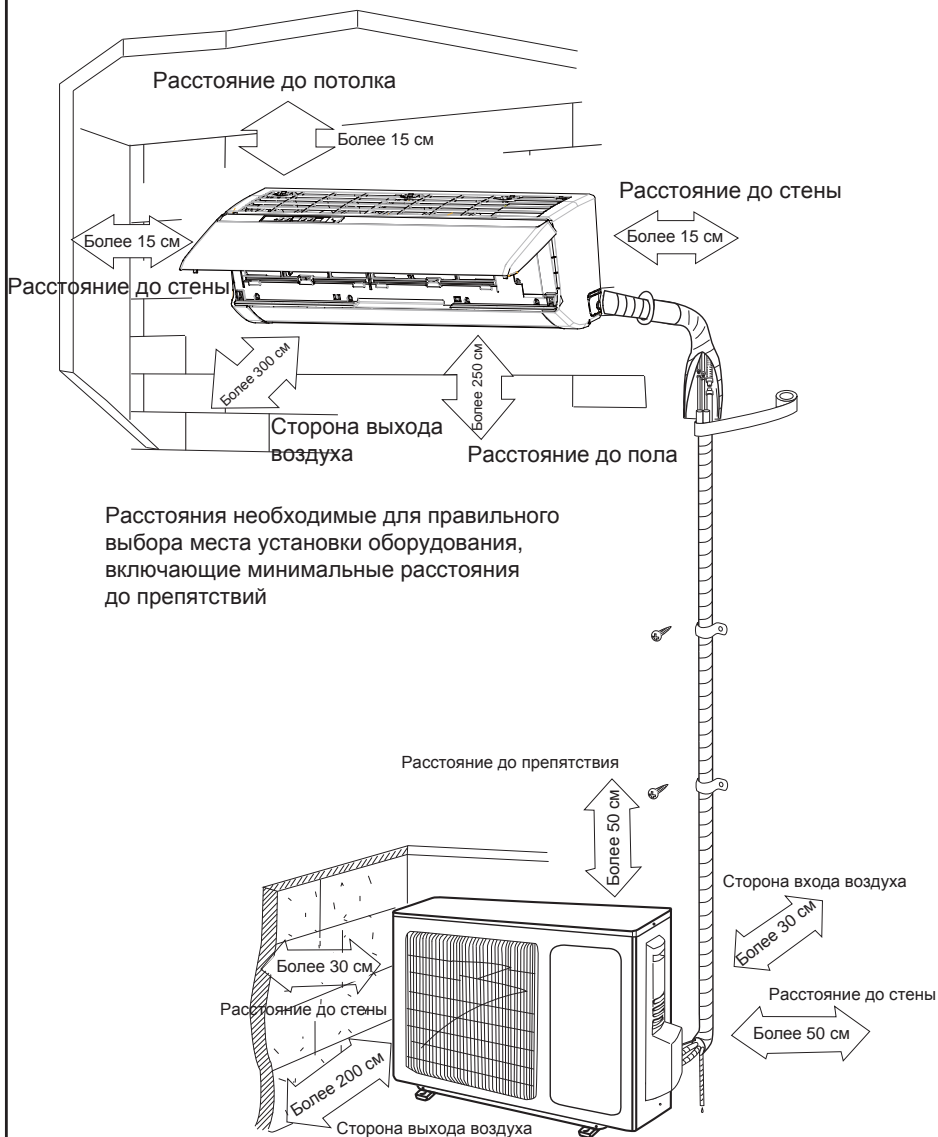

Расстояния необходимые для правильного выбора места установки оборудования, включающие минимальные расстояния до препятствий

# Установка внутреннего блока

## Установка монтажной платы

1. Монтажная пластина должна быть установлена строго горизонтально. Это важно, т.к. в конструкции блока предусмотрен наклон ванночки нормального отвода конденсата. Если блок не установлен горизонтально, конденсат может не отводиться правильно.
2. Закрепите монтажную пластину на стене при помощи винтов и дюбелей.
3. Убедитесь, что монтажная пластина, закрепленная на стене, может выдержать вес не менее 60 кг. Вес должен быть равномерно распределен на все крепежные винты.

7 000 - 12 000 БТЕ

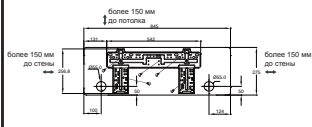

18 000 БТЕ

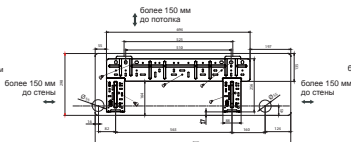

24 000 БТЕ



## Отверстие для фреонапровода

1. Просверлите отверстие в стене диаметром 55-60 мм с небольшим уклоном вниз в сторону наружного блока.
2. Вставьте проходку в стену для предотвращения повреждения фреонапровода и кабеля питания при протягивании через отверстие в стене.

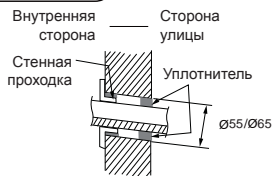

## Подключение отвода конденсата

1. Подключите отвод конденсата к трубопроводу. Закрепите место соединения изолянтной.

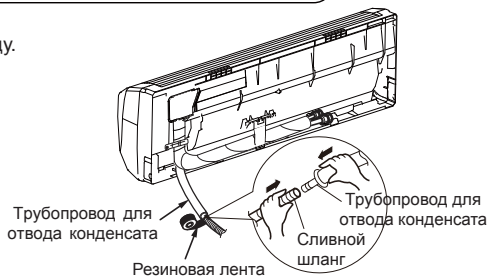

2. Поместите трубопровод отвода конденсата в теплоизоляцию.



3. Обмотайте теплоизоляцию изолянтной для предотвращения повреждения и соскальзывания. На поверхности неизолированной трубы может образовываться конденсат.

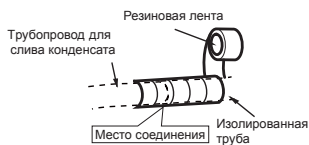

Примечание:

Изолированная труба отвода конденсата должна иметь надежное крепление. Не допускаются провисы и подъемы. Следите за тем, чтобы наружный конец трубопровода был свободным, на достаточном расстоянии от препятствий, чтобы обеспечить дальнейший отвод воды.

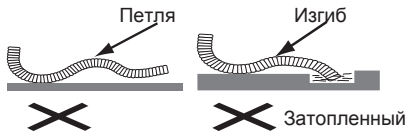

# Установка внутреннего блока

## Подключение межблочного кабеля

1. Откройте лицевую панель.
2. Снимите крышку клеммной колодки.
3. Протяните межблочный кабель с задней части блока через отверстие.
4. Подключите питание к соответствующим клеммам.
5. Закройте крышку клеммной колодки.
6. Закройте лицевую панель.

### Крышка отсека проводов

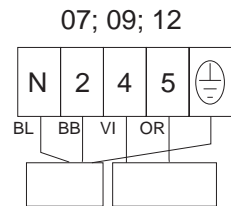
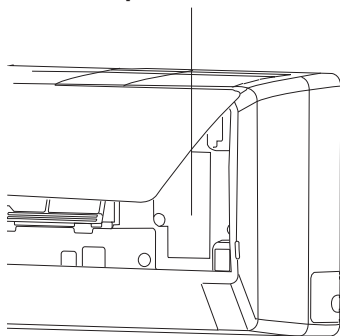

Подключение  
к наружному блоку

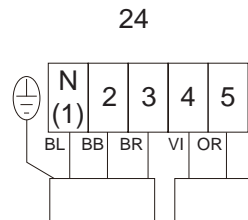

Подключение  
к наружному блоку

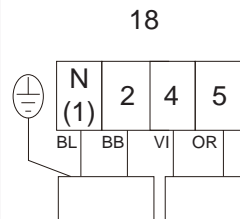

Подключение  
к наружному блоку

#### Примечание

- BL - синий;
- BB - черный;
- BR - коричневый;
- VI - фиолетовый;
- OR - оранжевый.

## Внимание

Все электрические подключения между наружным и внутренним блоками должны быть выполнены специалистом, имеющим необходимые лицензии и сертификаты.

- Внимательно следите за маркировкой клемм. Ошибка при подключении может повредить оборудование.
- Надежно обожмите контакты.
- После того как обожмете контакты, убедитесь, что кабель надежно закреплен.
- Проверьте надежность заземления.
- Убедитесь, что все провода уложены аккуратно и крышка клеммной колодки не пережимает их. Пережатые провода могут привести к короткому замыканию или пожару.

# Установка внутреннего блока

## Подключение фреонпровода

1. Развальцуйте подключаемый фреонпровод. Совместите центры трубопровода и патрубка наружного блока.
2. Накрутите руками гайку, затем при помощи двух гаечных ключей затяните место соединения с усилием, указанным в таблице ниже.

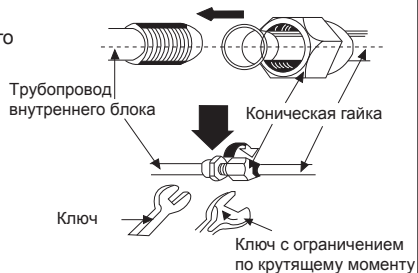

Диаметр трубопровода	Момент усилия (Нм/см)
Ф 6	15~20
Ф 9.52	30~40
Ф 12	45~55
Ф 16	60~65
Ф 19	70~75

### Примечание:

Правильно выполняйте вальцовку труб. Плохо выполненная вальцовка может привести к утечке хладагента. Сначала выполните подключение внутреннего блока, затем наружного. Обязательно используйте два гаечных ключа, чтобы не перекрутить трубы.

## Установка внутреннего блока

Трубопровод можно подводить к блоку справа, слева, справа сзади и слева сзади.

При подключении проводов, трубопроводов справа или слева удалите заглушки, как показано на рисунке:

1. удалите малую заглушку, если сбоку подводится только кабель питания;
2. удалите большую заглушку, если сбоку подводится фреонпровод.

Уложите вместе кабель питания, трубу отвода конденсата и фреонпровод, как показано на рисунке, и подайте их через отверстие в стене.

Наденьте внутренний блок на специальные кронштейны на монтажной панели. Убедитесь, что они вошли в предназначенные для этого пазы в задней части корпуса блока.

Опустите нижнюю часть блока, слегка надавите на блок и прижмите блок к стене, чтобы нижние фиксаторы монтажной панели вошли в зацепление с защелками на корпусе блока.

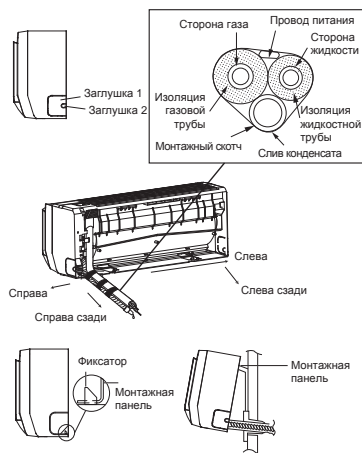

# Установка наружного блока

## Электрическое подключение

1. Снимите крышку клеммной колодки с правой стороны наружного блока.
2. Зачистите кабель. Подключите кабель, соблюдая маркировку.
3. Закрепите межблочный кабель при помощи фиксирующей скобы.
4. Убедитесь, что кабель надежно закреплен.
5. Закройте крышку клеммной колодки.

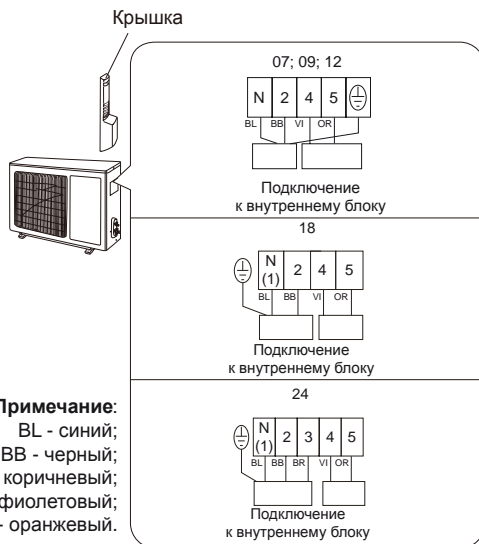

### Внимание!

Неправильное подключение может привести к выходу оборудования из строя!

## Вакуумирование и поиск утечки

1. Клапаны сторон высокого и низкого давления манометрического коллектора должны быть закрыты.
2. К сервисному (заправочному) порту кондиционера подключите шланг, подведенный со стороны низкого давления манометрического коллектора.
3. Центральный порт коллектора подключите к вакуумному насосу.
4. Откройте клапан стороны низкого давления.
5. Включите вакуумный насос.
6. Вакуумируйте не менее 15 минут. Убедитесь, что давление понизилось до  $1,0 \cdot 105 \text{ Па}$  ( $-76 \text{ смHg}$ ).
7. Закройте клапан стороны низкого давления коллектора. Остановите вакуумный насос. Убедитесь, что давление не повышается.
8. Откройте оба клапана наружного блока кондиционера.
9. После того как давление станет выше 0, быстро отключите коллектор.

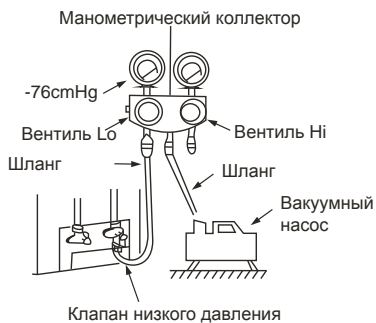

## Отвод конденсата наружного блока

1. Во время работы функции оттаивания наружного блока кондиционера образовавшаяся вода отводится через отверстие в днище блока.
2. Установите штуцер диаметром 25 мм в отверстие снизу блока. При необходимости к штуцеру можно подключить трубопровод отвода конденсата из наружного блока.
3. Использовать или нет штуцер с трубопроводом отвода конденсата, решается в зависимости от условий и места установки наружного блока.

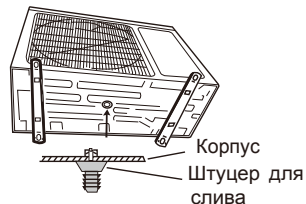



## ◆ Проверка после установки перед первым пуском

### Проверка после установки

Что проверить	Возможные неисправности
Блок надежно установлен?	Блок может упасть, издавать шум или вибрацию
Отсутствуют утечки хладагента?	Снижается эффективность работы
Надежна теплоизоляция?	Конденсат может протекать
Конденсат отводится нормально?	Возможны протечки
Электропитание соответствует требуемому на шильднике блока?	Возможен выход из строя оборудования
Все электрические подключения и подключение трубопровода правильны?	Возможен выход из строя оборудования
Оборудование надежно заземлено?	Возможна утечка тока
Кабель соответствует требуемому?	Возможны ошибки в работе, выход из строя оборудования или пожар
Нет препятствий забору и подаче воздуха?	Снижается эффективность работы
Длина кабеля и фреоновпровода не превышает допустимые?	Снижается производительность системы. Возможен выход из строя оборудования

### Проверка

#### 1. Перед первым пуском

- (1) Не включаете электропитание до полного окончания монтажных работ.
- (2) Электрические подключения выполнены правильно и надежно.
- (3) Оба клапана наружного блока открыты.
- (4) Все транспортировочные материалы (пленка, пенопласт и т.п.) удалены.

#### 2. Первый пуск

- (1) Включите электропитание и нажмите кнопку ON/OFF на пульте дистанционного управления.
- (2) С помощью кнопки выбора режимов проверьте работу кондиционера в режимах COOL, HEAT, FAN.

## ◆ Установка и обслуживание дополнительного фильтра

### Установка опционального фильтра

1. Одновременно с двух сторон подденьте пальцами и откройте лицевую панель. Затем вытащите воздушные фильтры как показано на рис. а

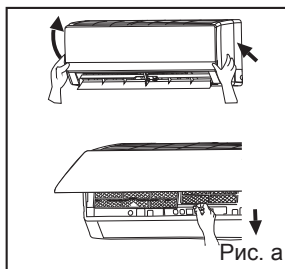

2. Вставьте опциональный фильтр в специальные пазы на воздушном фильтре как показано на рис. б

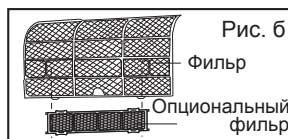

3. Вставьте воздушный фильтр на место и закройте лицевую панель. Рис. в

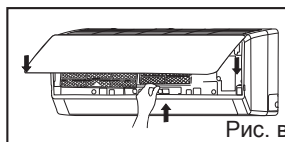

### Очистка и обслуживание

Вытащите опциональный фильтр, почистите и вставьте его обратно согласно вышеприведенной инструкции. Не мойте водой опциональный фильтр, он должен быть сухой. При необходимости, замените фильтр на новый.

### Срок службы фильтра

Обычно срок службы дополнительных опциональных фильтров составляет один год. Серебряный фильтр с ионизацией можно использовать, пока его поверхность не станет черной.

#### Примечание:

Это общее описание срока службы дополнительных фильтров. Если на упаковке приобретенного вами фильтра имеются дополнительные данные о его сроке службы, основывайтесь на данных, указанных на упаковке фильтра.

## ◆ Регламент сервисного обслуживания

### Регламент сервисного обслуживания

Каждый кондиционер нуждается в периодическом сервисном обслуживании.

**Внимание! Отсутствие периодического обслуживания может повлечь за собой нестабильную работу, поломку оборудования и отказ в гарантийном ремонте!**

Все работы по техническому обслуживанию должны проводиться квалифицированным персоналом!

#### Регламент сервисного обслуживания

1. Чистка теплообменника внутреннего блока.
2. Очистка ванночки внутреннего блока.
3. Очистка панелей от пыли и грязи.
4. Очистка фильтра внутреннего блока.
5. Визуальная проверка состояния платы управления и прочих плат, при необходимости очистка от пыли и загрязнений.
6. Чистка теплообменника наружного блока потоком воды высокого давления с помощью специального оборудования.
7. Проверка рабочего давления в системе, при необходимости дозаправка хладагентом.
8. Проверка рабочих токов системы.
9. Проверка и при необходимости подтяжка винтов электрических соединений.
10. Визуальная проверка состояния основной и дополнительных плат управления, при необходимости очистка от пыли и загрязнений (в том случае, если на оборудование установлены платы управления).

**Отметка о проведении работ по техническому обслуживанию ставится в гарантийном талоне!**

Техническое обслуживание должно проводиться с регулярностью не реже 2 раз в год. Для оборудования, установленного в серверных комнатах и имеющего блоков ротации и резервирования - не реже 4 раз в год.

# TQSDT



POWERED BY GREE  
ELECTRIC APPLIANCES INC. OF ZHUHAI

