



TOSOT

Настенные сплит-системы
Joice Eu

Спасибо, что приобрели кондиционер TOSOT. Пожалуйста, внимательно прочитайте данную инструкцию и сохраните ее для справочной информации

ПРЕДСТАВЛЕННОЕ ОБОРУДОВАНИЕ ИМЕЕТ НЕОБХОДИМУЮ ДОКУМЕНТАЦИЮ, ПОДТВЕРЖДАЮЩУЮ ЕГО СООТВЕТСТВИЕ ТРЕБОВАНИЯМ НОРМАТИВНЫХ ДОКУМЕНТОВ. РАБОТЫ ПО МОНТАЖУ ОБОРУДОВАНИЯ ДОЛЖНЫ ВЫПОЛНЯТЬСЯ В СООТВЕТСТВИИ С ТРЕБОВАНИЯМИ ДЕЙСТВУЮЩИХ НОРМАТИВНО-ТЕХНИЧЕСКИХ ДОКУМЕНТОВ. ТЕХНИЧЕСКИЕ ХАРАКТЕРИСТИКИ ОБОРУДОВАНИЯ, А ТАКЖЕ ПРАВИЛА И УСЛОВИЯ ЭФФЕКТИВНОГО И БЕЗОПАСНОГО ИСПОЛЬЗОВАНИЯ ПРЕДСТАВЛЕННОГО ОБОРУДОВАНИЯ ОПРЕДЕЛЯЮТСЯ ТЕХНИЧЕСКОЙ ДОКУМЕНТАЦИЕЙ, ПРИЛАГАЕМОЙ К ОБОРУДОВАНИЮ.

ИЗГОТОВИТЕЛЬ ОСТАВЛЯЕТ ЗА СОБОЙ ПРАВО НА ВНЕСЕНИЕ ИЗМЕНЕНИЙ В ТЕХНИЧЕСКИЕ ХАРАКТЕРИСТИКИ, ВНЕШНИЙ ВИД И ПОТРЕБИТЕЛЬСКИЕ СВОЙСТВА ОБОРУДОВАНИЯ БЕЗ ПРЕДВАРИТЕЛЬНОГО УВЕДОМЛЕНИЯ.

КЛАСС ЭНЕРГЕТИЧЕСКОЙ ЭФФЕКТИВНОСТИ ОПРЕДЕЛЕН В СООТВЕТСТВИИ С ПРИКАЗОМ МИНИСТЕРСТВА ПРОМЫШЛЕННОСТИ И ТОРГОВЛИ РФ №357 ОТ 29.04.2010 Г. ИНФОРМАЦИЯ ОБ ИЗГОТОВИТЕЛЕ ОБОРУДОВАНИЯ СОДЕРЖИТСЯ В СЕРТИФИКАТЕ ИЛИ ДЕКЛАРАЦИИ СООТВЕТСТВИЯ

Содержание

Меры предосторожности	4
Спецификация	10
Название частей блока	11
Пульт дистанционного управления	12
Описание функций кнопок	13
Замена батареек в дистанционном пульте	15
Аварийный режим	16
Режим AUTO	16
Очистка и уход	17
Советы по эксплуатации	21
Коды ошибок	22
Схема установки кондиционера и требования при размещении	24
Установка внутреннего блока	25
Отверстие для фреонпровода	26
Подключение отвода конденсата	26
Подключение межблочного кабеля	27
Установка наружного блока	28
Размеры наружного блока	29
Подключение фреонпровода. Вакуумирование	31
Подключение межблочного кабеля	32
Проверка после установки перед первым пуском	33

МЕРЫ ПРЕДОСТОРОЖНОСТИ

ВО ИЗБЕЖАНИЕ ПОЛУЧЕНИЯ ТРАВМ И НАНЕСЕНИЯ УЩЕРБА ДРУГИМ ЛЮДЯМ И ИМУЩЕСТВУ, ВНИМАТЕЛЬНО ПРОЧТИТЕ И СОБЛЮДАЙТЕ СЛЕДУЮЩИЕ ИНСТРУКЦИИ. ДАННОЕ ОБОРУДОВАНИЕ НЕ ПРЕДНАЗНАЧЕНО ДЛЯ ИСПОЛЬЗОВАНИЯ МАЛЕНЬКИМИ ДЕТЬМИ И ЛЮДЬМИ С ОГРАНИЧЕННОЙ ПОДВИЖНОСТЬЮ, НАХОДЯЩИМИСЯ БЕЗ НАДЛЕЖАЩЕГО ПРИСМОТРА.

При установке

- Монтаж, перемещение и ремонт данного оборудования должны проводиться специалистами, имеющими соответствующую подготовку и квалификацию, а также соответствующие лицензии и сертификаты для выполнения данных видов работ. Неправильное выполнение монтажа, демонтажа, перемещение и ремонта оборудования может привести к возгоранию, поражению электротоком, нанесению травмы или ущерба, вследствие падения оборудования, утечки жидкости и т.п.
- Поверхность, на которую устанавливается и крепится оборудование, а также крепление оборудования должно быть рассчитано на вес оборудования.
- Используйте силовые и сигнальные кабели необходимого сечения согласно спецификации оборудования, требованиям инструкции, а также государственным правилам и стандартам. Не используйте удлинители или промежуточные соединения в силовом кабеле. Не подключайте несколько единиц оборудования к одному источнику питания. Не модернизируйте силовую кабель. Если произошло повреждение силового кабеля или вилки, необходимо обратиться в сервисную службу для замены.
- Предохранитель или автомат токовой защиты должен соответствовать мощности оборудования. Оборудование должно иметь надёжное заземление. Неправильное заземление может привести к поражению электрическим током. Источник питания должен иметь защиту от утечки тока. Отсутствие защиты от утечки тока может привести к поражению электротоком.
- Не включайте питание до завершения работ по монтажу. Не устанавливайте и не используйте оборудование в помещениях с потенциально взрывоопасной атмосферой. Применение или хранение горючих материалов, жидкостей или газов возле оборудования может привести к возгоранию.
- Убедитесь в правильности установки и подсоединения дренажного трубопровода. Неправильное подсоединение может привести к протечке и нанесению ущерба имуществу.
- Не устанавливайте оборудование над компьютерами, оргтехникой и другим электрооборудованием. В случае протечки конденсата это оборудование может выйти из строя.

Во время эксплуатации

- Перед включением проверьте правильность установки воздушного фильтра. Если оборудование не эксплуатировалось длительное время, рекомендуется перед началом эксплуатации почистить фильтр.
- Не включайте и не выключайте оборудование посредством включения или выключения вилки из розетки. Используйте для этого кнопку включения и выключения пульта дистанционного управления.
- Не тяните за силовую кабель при отключении вилки из розетки. Это может привести к повреждению кабеля, короткому замыканию или поражению электротоком.
- Не используйте оборудование не по назначению. Данное оборудование не предназначено для хранения точных измерительных приборов, продуктов питания, животных, растений или предметов искусства т.к. это может привести к их порче.
- Не стойте под струей холодного воздуха. Это может повредить вашему здоровью. Оберегайте домашних животных и растения от длительного воздействия воздушного потока, так как это вредно для их здоровья.
- Не суйте руки и другие части тела, а также посторонние предметы в отверстия для забора и подачи воздуха. Лопасты вентилятора вращаются с большой скоростью и попавший в них предмет может нанести травму или вывести из строя оборудование. Внимательно присматривайте за маленькими детьми, и следите, что бы они не играли рядом с оборудованием.
- При появлении каких либо признаков неисправности (запаха гари, повышенный шум и т.п.) сразу же выключите оборудование и отключите от источника питания. Использование оборудования с признаками неисправности может привести к возгоранию, поломке и т.п. При появлении признаков неисправности необходимо обратиться в сервисный центр.
- Не эксплуатируйте оборудование длительное время в условиях высокой влажности. При работе оборудования в таких условиях существует вероятность образования избыточного количества конденсата, который может протечь и нанести ущерб имуществу.
- При использовании оборудования в одном помещении с печкой или другими нагревательными приборами проветривайте помещение и не направляйте воздушный поток прямо на них.
- Не устанавливайте компьютеры, оргтехнику и другие электроприборы непосредственно под оборудованием.

В случае протечки конденсата эти электроприборы могут выйти из строя.

- Если предполагается не использовать оборудование в течение длительного времени, отсоедините вилку кабеля электропитания от розетки или выключите автомат токовой защиты, а также вытащите батарейки из беспроводного пульта управления.
- Не подвергайте оборудование и пульт управления воздействию влаги или жидкости.

При обслуживании

- Не прикасайтесь к выключателям мокрыми руками. Это может привести к поражению электротоком.
- Перед чисткой или обслуживанием отключите оборудование от источника питания.
- При уходе за оборудованием вставляйте на устойчивую конструкцию, например, складную лестницу.
- При замене воздушного фильтра не прикасайтесь к металлическим частям внутри оборудования. Это может привести к травме.
- Не мойте оборудование водой, агрессивными или абразивными чистящими средствами. Вода может попасть внутрь и повредить изоляцию, что может повлечь за собой поражение электрическим током. Агрессивные или абразивные чистящие средства могут повредить оборудование.
- Ни в коем случае не заряжайте батарейки и не бросайте их в огонь.
- При замене элементов питания заменяйте старые батарейки на новые того же типа. Использование старой батарейки вместе с новой может вызвать генерирование тепла, утечку жидкости или взрыв батарейки.
- В случае попадания жидкости из батарейки на кожу, в глаза или одежду, тщательно промойте их в чистой воде и обратитесь к врачу.

Перед началом работы

- Перед началом работы установки внимательно прочитайте инструкцию. Строго придерживайтесь описания выполняемых операций. Нарушение технологии может повлечь за собой травмы для вас или окружающих, а также повреждение оборудования.

Проверка перед пуском

- Проверьте надёжность заземления.
- Проверьте, что фильтр установлен правильно.
- Перед пуском после долгого перерыва в работе очистите фильтр (См. инструкцию по эксплуатации).
- Убедитесь, что ничего не препятствует входящему и исходящему воздушному потоку.

Оптимальная работа

- Направление прямого исходящего воздушного потока должно быть направлено в сторону от людей, находящихся в помещении.
- Установленная температура соответствует обеспечению комфортных условий. Не рекомендуется устанавливать слишком низкую температуру.
- Избегайте нагрева помещения солнечными лучами, занавесьте окно на время работы оборудования в режиме охлаждения.
- Открытые окна и двери могут снизить эффективность охлаждения. Закройте их.
- Используйте пульт управления для установки желаемого времени работы.
- Не закрывайте отверстия в оборудовании, предназначенные для забора и подачи воздуха.
- Не препятствуйте прямому воздушному потоку. Кондиционер может выключиться раньше, чем охладит всё помещение.
- Регулярно чистите фильтры. Загрязненные фильтры ведут к снижению эффективности работы оборудования.

Правила электробезопасности

- Все подключения должны проводиться квалифицированным персоналом.
- Подключения должны проводиться с соблюдением всех правил безопасности.
- Главный автомат токовой защиты должен быть оборудован устройством контроля утечки тока.
- Характеристики электропитания должны соответствовать требованиям спецификации для данного оборудования.

Запомните!

- Внутренний блок кондиционера не предназначен для работы в помещениях, в которых уровень относительной влажности равен или превышает 80%! Перед установкой убедитесь, что уровень относительной влажности помещения не превышает 80%. Во время использования, при повышении уровня относительной влажности до 80% или более, немедленно отключите оборудование от электрической сети, так как повышенная влажность может вызвать поломку оборудования или удар током!
- Не включайте оборудование если заземление отключено.
- Не используйте оборудование с повреждёнными электропроводами.
- При обнаружении повреждений немедленно обесточьте кондиционер и обратитесь к специалистам для замены провода

Перед первым пуском подайте питание за 12 часов до пуска для прогрева оборудования.

Кондиционер предназначен для работы при следующих температурных параметрах наружного воздуха:

в режиме охлаждения от 18°C до +43°C; в режиме обогрева от -7°C до +24°C.

ПРЕДУПРЕЖДЕНИЕ

- При появлении запаха дыма немедленно обесточьте кондиционер и свяжитесь с сервисным центром



Если этого не сделать, оборудование может выйти из строя, случится короткое замыкание или привести к пожару

- Не касайтесь оборудования мокрыми руками



Это может привести к поражению электрическим током

- Предохраняйте от повреждения электрический кабель и кабель межблочной связи. Если изоляция кабеля повреждена, обратитесь в сервисный центр, чтобы заменить его. Запрещается использовать оборудование с поврежденным кабелем



- Используйте кабель питания, соответствующий требованиям электро- и пожаробезопасности

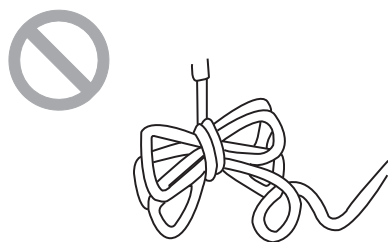

Запрещается использовать удлинители

- Если вы планируете не использовать кондиционер в течение долгого времени, обесточьте оборудование.

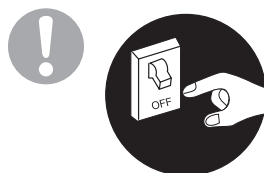

Может случиться так, что в блоке будет собираться пыль, которая вызовет перегрев, короткое замыкание или пожар

- Не используйте поврежденный кабель электропитания или кабель не соответствующий требованиям электро- и пожаробезопасности



В противном случае может произойти пожар из-за перегрева кабеля питания

- Перед чисткой кондиционера, пожалуйста, обесточьте его



Несоблюдение этого правила может привести к поражению электрическим током

- Источник питания должен соответствовать спецификации кондиционера и оборудован автоматом токовой защиты соответствующего номинала. Не отключайте и не подавайте питание на кондиционер слишком часто

- Если напряжение электросети слишком высокое, это может привести к повреждению оборудования. Если напряжение сети слишком низкое, компрессор начнет сильно вибрировать, и это может привести к его повреждению. Также это может привести к тому, что компрессор и электрические компоненты системы не будут функционировать

- Убедитесь, что оборудование надежно заземлено



Использование незаземленного оборудования может привести к поражению электрическим током

- Для собственной безопасности отключайте кондиционер от источника питания перед обслуживанием, ремонтом и чисткой, а также если планируете не использовать его длительное время

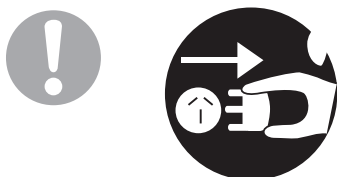

Накапливающаяся пыль может привести к пожару

- Устанавливайте наиболее подходящую температуру



Это поможет снизить расход электроэнергии

- Не оставляйте окна и двери открытыми длительное время во время использования кондиционера

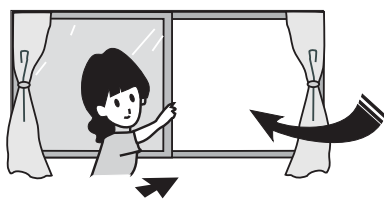

Это будет влиять на эффективность работы кондиционера

- Не блокируйте воздушные потоки на выходе и входе оборудования.

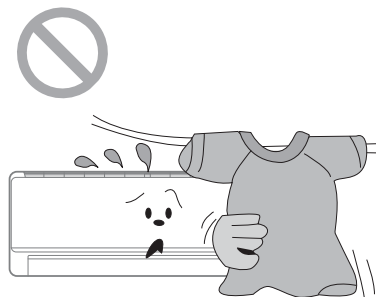

Это будет влиять на эффективность работы оборудования и может привести к неисправности

- Храните горючие материалы вдали от кондиционера. Не используйте открытый огонь вблизи оборудования

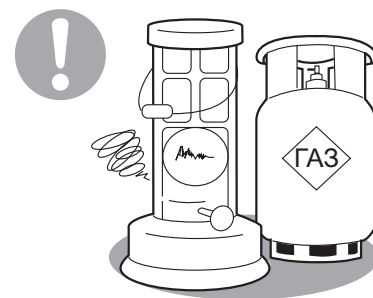

Это может привести к пожару или взрыву

- Устанавливайте наружный блок на надежный фундамент или крепление

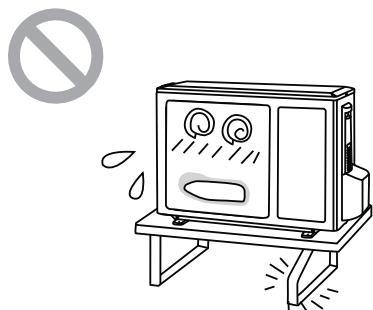

Не надежно установленный блок может упасть и нанести травму

- Ничего не ставьте и не вставляйте на наружный блок

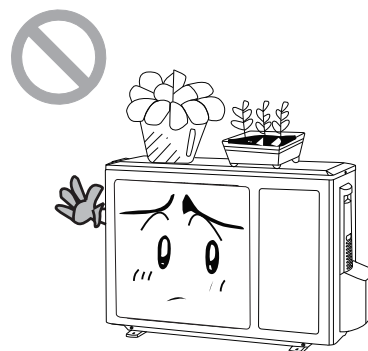

Это может упасть и нанести травму

- Не ремонтируйте кондиционер самостоятельно

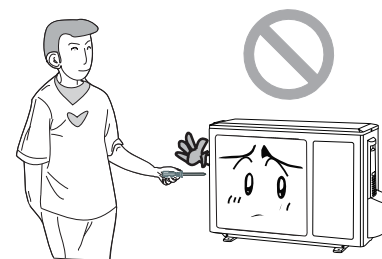

Это может привести к пожару или поражению электрическим током. Обращайтесь в специализированные сервисные центры

- Не используйте кабель со скрутками и поврежденный кабель. Если кабель поврежден, пожалуйста, свяжитесь с сервисным центром для его замены



- Для изменения направления горизонтального воздушного потока используйте пульт дистанционного управления

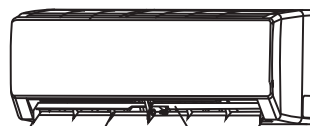

Вертикальные жалюзи

Горизонтальные жалюзи

- Не суйте руки и посторонние предметы в отверстия забора и подачи воздуха

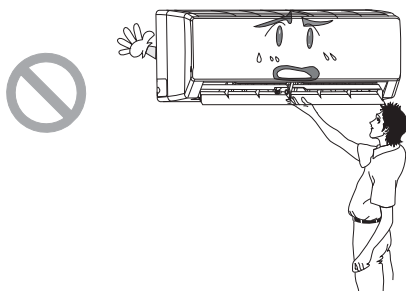

Это может привести к травме или повреждению оборудования

- Не помещайте животных и растения под струю воздуха из кондиционера.

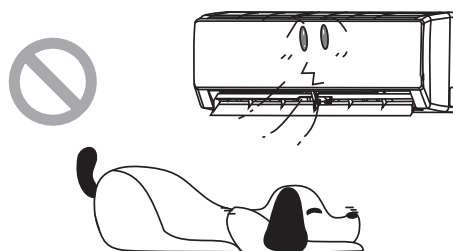

Это может нанести им вред

- Не находитесь под струей холодного воздуха длительное время.

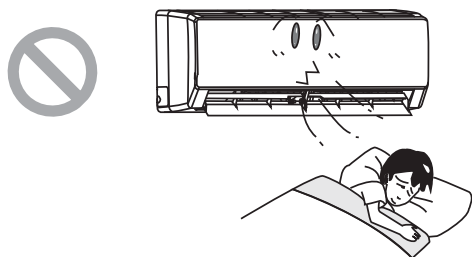

Это может нанести вред вашему здоровью

- Не используйте кондиционер не по назначению, например, для охлаждения продуктов питания или сушки одежды

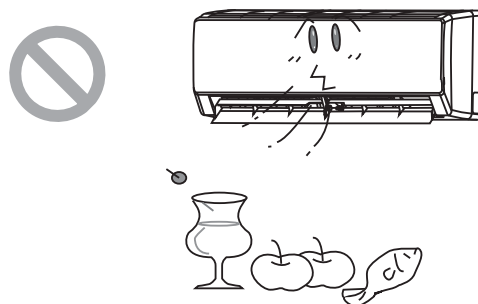

- Не брызгайте водой на кондиционер

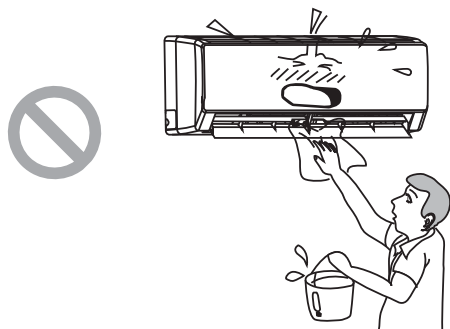

Это может привести к повреждению или поражению электрическим током

- Не используйте открытый огонь рядом с кондиционером



Спецификация

Модель	Охлаждение/Обогрев		T09H-SJEU	T12H-SJEU	T18H-SJEU	T24H-SJEU
Производительность	Охлаждение	Вт	2600(450-3230)	3500(600-3960)	5275 (1200-6200)	6450(2530-6550)
	Обогрев	Вт	3000(450-4100)	3800(600-5130)	5570 (1100-6000)	7000(2530-7600)
SEER/SCOP(класс энергоэффективности)		Вт/Вт	5,6(A+)/3,8(A)	5,1(A)/3,8(A)	5,4(A)/3,8(A)	5,1(A)/3,8(A)
Фаза/Напряжение/ Частота источника питания		Ф/В/Гц	1/220-240/50	1/220-240/50	1/220-240/50	1/220-240/50
Потребляемая мощность	Охлаждение	Вт	870(200-1420)	1150(220-1550)	1600 (380-2650)	2180(600-2650)
	Обогрев	Вт	900(200-1550)	1100(220-1650)	1750 (350-2650)	2220(600-2800)
Рабочий ток	Охлаждение	А	3,8	5,1	7,1	9,7
	Обогрев	А	4,0	4,9	7,8	10,5
Внутренний блок			T09H-SJEU/I	T12H-SJEU/I	T18H-SJEU/I	T24H-SJEU/I
Объем рециркуляции воздуха		м³/ч	280/370/520/600	300/410/560/680	460/560/680/800	550/700/800/1000
Уровень шума		дБ(А)	24/30/38/41	25/31/39/42	35/40/44/49	37/42/47/51
Размеры	ДхВхШ	мм	770x283x201	770x283x201	865x305x215	1007x315x219
Упаковка	ДхВхШ	мм	847x345x276	847x352x276	948x383x310	1076x398x328
Масса нетто/брутто		кг	8/11	9/12	12/15	14,5/17,5
Наружный блок			T09H-SJEU/O	T12H-SJEU/O	T18H-SJEU/O	T24H-SJEU/O
Уровень шума		дБ(А)	51	53	55	58
Размеры	ДхВхШ	мм	776x540x320	848x540x320	955x700x396	980x790x427
Упаковка	ДхВхШ	мм	851x595x363	881x595x363	1029x750x458	1083x855x488
Масса нетто/брутто		кг	28/32	30/33,5	46/50	55,5/60,5
Марка компрессора			GREE	GREE	GREE	GREE
Соединительные трубы	Газовая линия	дюйм (мм)	Ø 3/8 (9,52)	Ø 3/8 (9,52)	Ø 1/2 (12,7)	Ø 1/4 (6,35)
	Жидкостная линия	дюйм (мм)	Ø 1/4 (6,35)	Ø 1/4 (6,35)	Ø 1/4 (6,35)	Ø 5/8 (15,87)
Максимальные	Перепад высот	м	10	10	10	10
	Длина	м	15	20	25	25
Заводская заправка	R410A	кг	0,77	1,0	1,3	1,8
Дозаправка хладагентом	Свыше 5 м	г/м	20	20	20	50
Кабели электрических подключений	Электропитание	мм²	3x1,5	3x1,5	3x2,5	3x2,5
	Межблочный	мм²	5x1,5	5x1,5	5x2,5	6x2,5
Наружный диаметр дренажного патрубка		мм	17	17	17	17
Автомат токовой защиты		А	16	16	25	32
Диапазон рабочих температур	Охлаждение	°С	18 - 43	18 - 43	18 - 43	18 - 43
	Обогрев	°С	-7 - (+24)	-7 - (+24)	-7 - (+24)	-7 - (+24)

Название частей блока

Внутренний блок

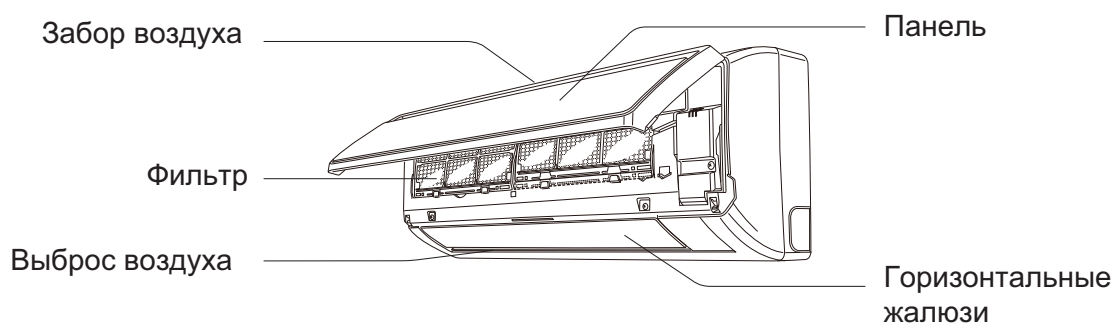

Дисплей



Температура

Охлаждение



Осушение

Обогрев



Питание

Кнопка для
принудительного
запуска



ИК приемник



Беспроводной пульт
управления

(Индикация и место расположения дисплея может отличаться для конкретной модели)

Наружный блок

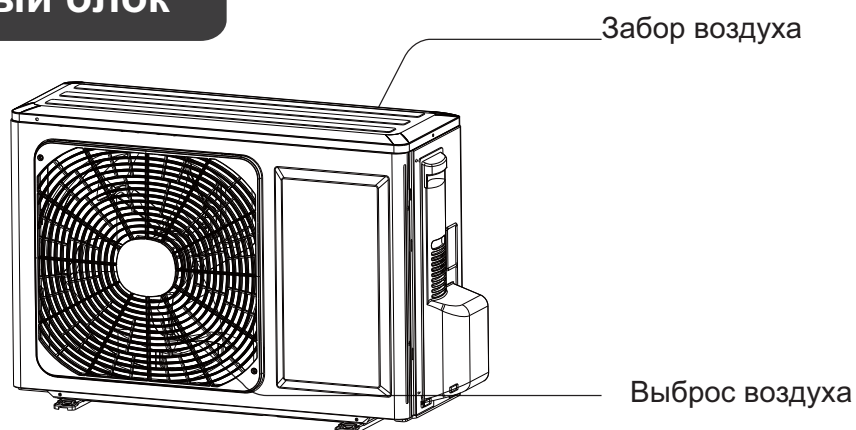

Пульт дистанционного управления

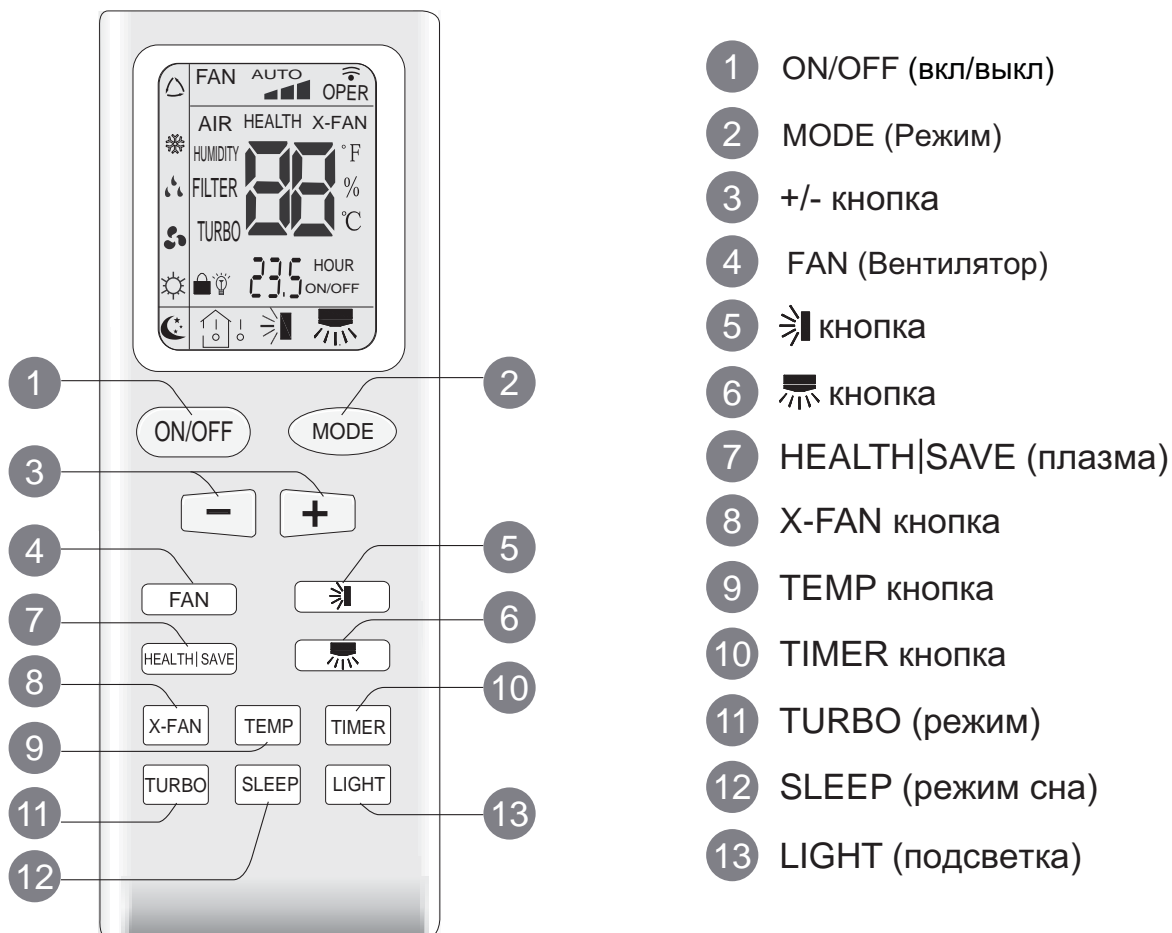

Дисплей

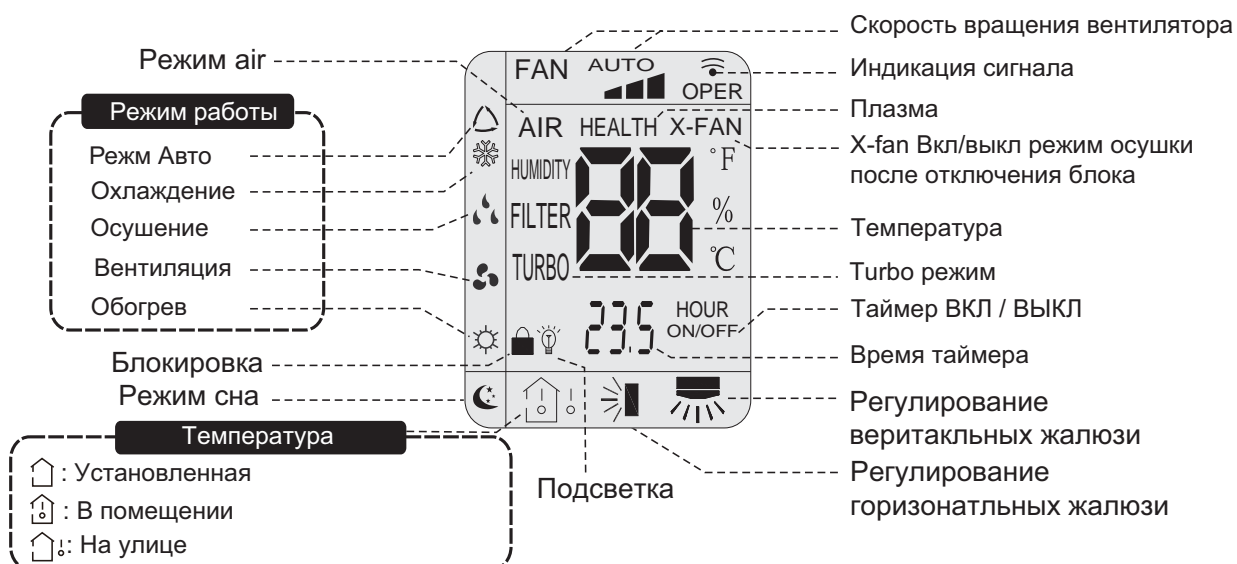

Описание функций кнопок

1 ON/OFF(вкл/выкл) Нажмите для запуска и остановки работы

2 MODE (режим) Каждый раз, когда вы нажимаете на кнопку режим переключается в последовательности AUTO, COOL, DRY, FAN и HEAT (Автоматический – Охлаждение – Сушение – Вентиляция – Обогрев), как показано на рисунке ниже:



В режиме AUTO (Автоматический) установленная температура не отображается на дисплее и кондиционер будет автоматически выбирать режим работы, учитывая текущую температуру в помещении, чтобы поддерживать ее в зоне комфорта.

3 + / -

+ Нажмите кнопку для повышения желаемой температуры в помещении. Удерживание кнопки, нажатой в течение 2 секунд, быстро повысит значение устанавливаемой температуры.

- Нажмите кнопку для понижения желаемой температуры в помещении. Удерживание кнопки, нажатой в течение 2 секунд, быстро понизит значение устанавливаемой температуры.

В режиме AUTO заданная температура не регулируется.

4 FAN (вентилятор) Эта кнопка используется для установки скорости вентилятора. Скорость изменяется последовательно от автоматического регулирования к минимальной, максимальной и обратно к автоматическому регулированию:



5 SWING (горизонтальные жалюзи) Нажмите кнопку установки угла подачи воздуха в помещении. Каждое нажатие изменяет установку угла в последовательности, как показано на рисунке:

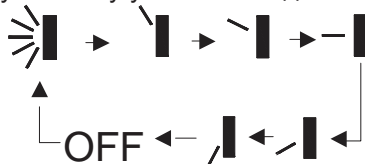

6 SWING (вертикальные жалюзи) Нажмите кнопку установки угла подачи воздуха в помещении. Каждое нажатие изменяет установку угла в последовательности, как показано на рисунке:

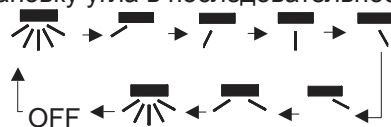

7 HEALTH / SAVE (Холодная плазма / сохранить)

Health

Нажатием этой кнопки включается и отключается Холодная Плазма.

Save function

При нажатии данной кнопки в режиме охлаждения, кондиционер переходит в экономичный режим, при этом вентилятор внутреннего блока будет работать на автоматической скорости. Изменение температуры в данном режиме не возможно. Для отключения данной функции нажмите кнопку Save еще раз.



8 X-FAN

Нажмите на кнопку X-FAN в режиме охлаждения или в режиме осушения и на дисплее инфракрасного пульта управления отобразится X-FAN. При нажатии повторно на эту кнопку функции обдува отключится.

Когда функция X-FAN активна, то при выключении кондиционера вентилятор внутреннего блока будет продолжать работать на низкой скорости в течение 10 мин.

9 Кнопка TEMP (температура)

При нажатии кнопки TEMP можно выбрать значение температуры, которое будет отображаться на дисплее инфракрасного пульта управления, комнатная температура или наружная. При включении кондиционера, на дисплее пульта управления будет отображаться значение установочной температуры. Если значение на пульте управления изменено на значение комнатной температуры, то через 5 сек. значение поменяется автоматически на установочную температуру.

При нажатии на кнопку TEMP один раз, на дисплее отобразится значек  - установочная температура, при следующем нажатии отобразится значек  - температура в помещении, при следующем нажатии отобразится значек  - наружная температура.

Данная функция доступна не для всех моделей.

10 TAIMER

Когда кондиционер включен, нажмите кнопку TIMER, что бы задать время отключения кондиционера. При помощи кнопок + и - можно выбрать необходимое время. На дисплее появится: TIMER OFF. Для подтверждения заданного времени нажмите кнопку TIMER еще раз.

Когда кондиционер выключен, нажмите кнопку TIMER, что бы задать время включения кондиционера. При помощи кнопок + и - можно выбрать необходимое время. На дисплее появится: TIMER ON. Для подтверждения заданного времени нажмите кнопку TIMER еще раз.

Временной диапазон от 0.5-24 часа.

11 Режим TURBO

Данная функция доступна только в режиме охлаждения и обогрева. При переключении режима на какой-либо другой режим автоматически отключит турбо режим.

12 SLEEP (режим сна)

При нажатии кнопки SLEEP можно включить/отключить функцию сна. При включении функции сна на дисплее отобразится значек SLEEP. Данная функция не доступна в режиме FAN и AUTO

13 LIGHT (подсветка)

При нажатии кнопки LIGHT можно включить/отключить подсветку дисплея внутреннего блока, на дисплее инфракрасного пульта управления отобразится значек лампочки.

Комбинация кнопок

17 Комбинация «+» и «-»

Одновременное нажатие кнопок «+» и «-» блокируют кнопки пульта управления. На дисплее появляется значок . Повторное нажатие снимает блокировку.

18 Комбинация MODE и «-»

Одновременное нажатие кнопок MODE и «-» переключает единицы измерения температуры между градусами Цельсия и Фаренгейта.

Замена батареек в дистанционном пульте

1. Снимите "  ", крышку отсека батареек пульта дистанционного управления.
2. Выньте старые батарейки.
3. Вставьте новые батарейки типа AAA 1,5В, соблюдая полярность.
4. Установите крышку отсека батареек на место.

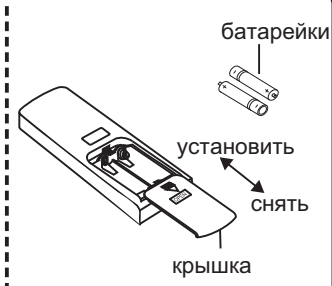

Внимание!

Не используйте старые батарейки или батарейки другого типа.

Если пульт не будет использоваться длительный период, вытащите из него батарейки, чтоб они не потекли.

Управление пультом возможно в области действия сигнала.

Обычно это не более 8 метров.

Сигнал от пульта управления к внутреннему блоку должен проходить более чем на 1 метр в стороне от телевизора или стереосистем

Если пульт управления неправильно управляет кондиционером, выньте батарейки и вставьте обратно через 30 секунд.

Если управление не нормализовалось, попробуйте заменить батарейки

Аварийный режим

Если пульт дистанционного управления потерян или поврежден, вы можете воспользоваться кнопкой включения/выключения кондиционера, расположенной на внутреннем блоке под лицевой панелью. После включения кондиционер будет работать в режиме AUTO и менять скорость вращения вентилятора автоматически. Алгоритм работы кондиционера в режиме AUTO приведен ниже.

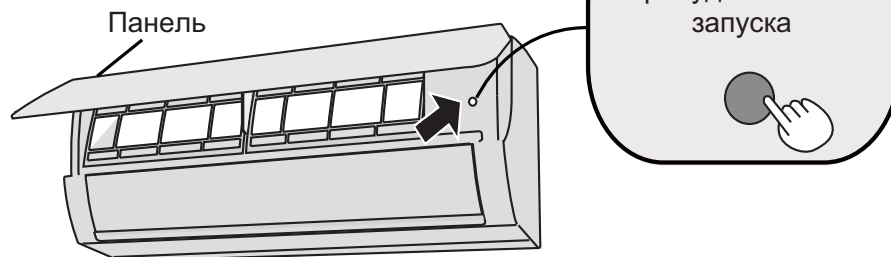

Режим AUTO

Включите кондиционер в режим AUTO с пульта управления или кнопкой включения/выключения, расположенной под лицевой панелью. Процессор кондиционера выберет сам необходимый режим работы, основываясь на следующих данных:

Режим	Температура	Режим работы вентилятора
AUTO	25 °C (охлаждение, вентиляция)	AUTO
AUTO	20 °C (обогрев)	AUTO

Рекомендуется использовать кнопку включения/выключения, расположенную на внутреннем блоке кондиционера, только в случае утери или неисправности пульта управления

Очистка и уход



ВНИМАНИЕ!

Отключите электропитание перед обслуживанием и ремонтом.

Не брызгайте водой на блок для чистки из-за вероятности короткого замыкания.

Протирайте блок сухой тряпкой или слегка влажной тряпкой, смоченной водой или легким раствором неагрессивного моющего средства. Не используйте растворители и абразивные моющие средства.

Чистка лицевой панели

Снимите панель. Влажной тряпкой, слегка смоченной водой температурой не выше 45 °С, протрите панель. Затем сухой тряпкой протрите панель насухо.

Внимание! Не мойте панель под проточной водой и не погружайте ее в воду. Это может повредить электронные компоненты дисплея.

Очистка фильтра

Необходимо чистить фильтр каждые 3 месяца.

Внимание! Не трогайте ламели оребрения теплообменника. Это может привести к травме.

1. Вытащите фильтр.

Поднимите лицевую панель.

Приподнимите и вытащите вниз воздушные фильтры, как это показано на рис. 1.



Рис. 1

2. Очистка фильтра.

Используйте пылесос для очистки фильтра. Рис.2

Если фильтр очень загрязнен, промойте его проточной водой температурой не более 45 °С.

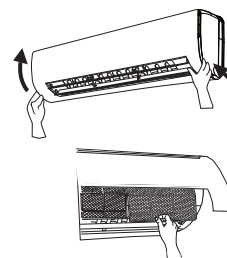

Рис. 2

Установка фильтров.

Сухие фильтры вставьте на место и закройте панель. Рис.3



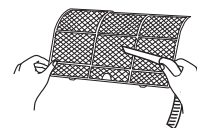

Рис. 3

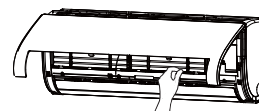
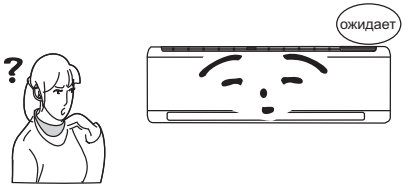
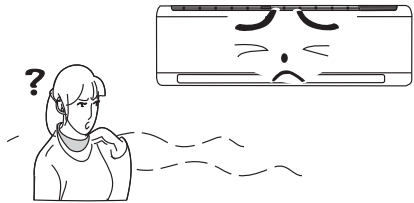
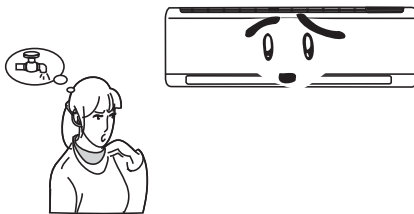

ВНИМАНИЕ!

Не ремонтируйте кондиционер самостоятельно. Для обслуживания и ремонта кондиционера обращайтесь в специализированные сервисные центры. Неправильный ремонт или обслуживание могут привести к короткому замыканию, пожару или поражению электрическим током. Пожалуйста, перед обращением в сервисный центр проверьте нижеприведенные моменты. Возможно это сэкономит ваше время и средства.

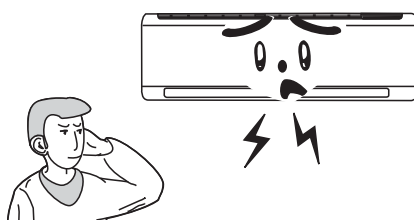
Неисправность	Причины и методы устранения
<p>Кондиционер не работает</p> 	<p>Кондиционер охлаждает или не обогревает, если он только что был выключен и включен снова. Это система защиты</p> <p>Вам необходимо подождать 3 минуты до включения оборудования</p>
<p>Запах из кондиционера</p> 	<p>Иногда кондиционеры могут усиливать запахи, присутствующие в помещении (такие как сигаретный дым, парфюмерия и т.д.)</p> <p>Проконсультируйтесь с сервисным центром по вопросу очистки блока если запах сохраняется</p>
<p>Булькающие звуки в кондиционере</p> 	<p>Иногда в кондиционере слышен звук, похожий на бульканье воды. Это вызвано кипением хладагента внутри внутреннего блока и не является неисправностью.</p>
<p>Туман во время работы в режиме охлаждения</p> 	<p>Если в помещении высокие влажность воздуха и температура, то на выходе из кондиционера может образовываться туман. Он пропадет через некоторое время работы, по мере снижения температуры в помещении</p>
<p>Щелчки</p> 	<p>Иногда из блока слышатся щелчки. Это следствие незначительной деформации элементов корпуса при изменении температуры</p>

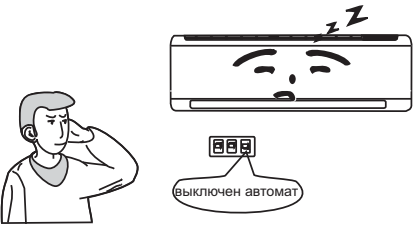
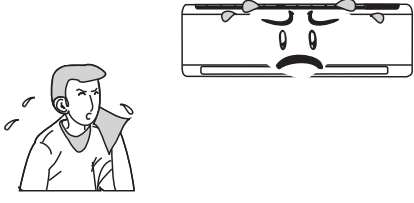
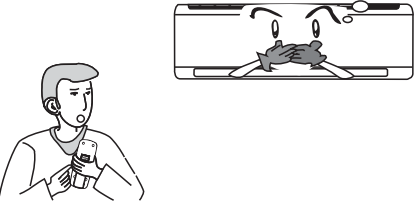
Неисправность	Причины и методы устранения
<p>Блок не включается.</p> 	<ul style="list-style-type: none"> • Есть ли электропитание? • Вставлена ли вилка в розетку? • Не отключен ли автомат токовой защиты? • Возможно, напряжение электропитания слишком низкое или высокое (это должны проверить специалисты). • Проверьте, может быть, активирована работа по таймеру?
<p>Недостаточное охлаждение или обогрев.</p> 	<ul style="list-style-type: none"> • Правильно ли выставлена желаемая температура? • Нет ли препятствий подаче и забору воздуха? • Чистые ли фильтры? • Не поступает ли теплый/холодный воздух через открытое окно или дверь? • Не установлена ли низкая скорость вентилятора? • Нет ли источников тепла в помещении?
<p>Не реагирует на команды с пульта управления.</p> 	<ul style="list-style-type: none"> • Возможно, это влияние электромагнитных помех. • Попробуйте отключить электропитание кондиционера и через 30 секунд подать его снова • Убедитесь, что пульт находится в зоне действия сигнала. Обычно это 8 метров • Проверьте батарейки • Проверьте, не поврежден ли пульт
<p>Вода капает с внутреннего блока.</p>	<ul style="list-style-type: none"> • Слишком высокая влажность в помещении. • Грязные воздушные фильтры или теплообменник. • Забит отвод конденсата
<p>Вода капает с наружного блока.</p>	<ul style="list-style-type: none"> • Во время работы кондиционера в режиме охлаждения образуется конденсат на открытых участках фреонпровода или клапанах. • Во время оттаивания наружного теплообменника, лед превращается в воду. • Во время работы блока в режиме обогрева конденсат образуется на теплообменнике наружного блока (не является неисправностью).
<p>Шум из внутреннего блока.</p>	<ul style="list-style-type: none"> • Во время работы функции оттайки переключаются режимы работы оборудования. Возможен звук перетекания фреона из-за смены направления движения хладагента

Неисправность	Причины и методы устранения
Нет подачи воздуха из внутреннего блока.	<p>В режиме обогрева, если температура теплообменника внутреннего блока слишком низкая, вентилятор не подает воздух в помещение, чтобы не подавать холодный воздух (примерно 2 минуты).</p> <p>В режиме обогрева, если наружная температура воздуха низкая и/или влажность высокая, наружный блок может обмерзнуть.</p> <p>Время от времени кондиционер переключается для оттаивания. Вентилятор внутреннего блока при этом останавливается. Обычно это продолжается от 3 до 12 минут.</p> <p>В режиме осушения вентилятор внутреннего блока останавливается на время от 3 до 12 минут.</p>
Капли воды на подаче воздуха.	Если кондиционер работает в помещении с высокой влажностью, то конденсат может образовываться на решетке подачи воздуха и срываться проходящим воздушным потоком.
C5: Ошибка установки перемычки.	Проверьте контакты перемычки. Если была заменена плата управления, возьмите старую перемычку для новой платы.
F1: Ошибка датчика наружной температуры в помещении.	Проверьте подключение датчика температуры воздуха в помещении.
F2: Ошибка датчика теплообменника.	Проверьте подключение датчика температуры теплообменника внутреннего блока.
H1: Оттайка.	Не является неисправностью или ошибкой.
 <p>Если случилась одна из ниже приведенных ситуаций, немедленно выключите кондиционер и обратитесь в специализированный сервисный центр.</p>	
<ul style="list-style-type: none"> • Ненормальный звук во время работы оборудования • Сильный запах во время работы • Из блока течет вода • Автомат токовой защиты срабатывает часто • Вода или другая жидкость попала внутрь оборудования • Нагревается вилка или кабель электропитания <p style="text-align: right;">▶ Остановите и обесточьте оборудование</p>	

Советы по эксплуатации

Охлаждение

Кондиционер воздуха забирает тепло в помещении и отводит через наружный блок, таким образом понижая температуру в помещении. Текущая холодопроизводительность зависит от температуры наружного воздуха.

Защита от обмерзания

Если кондиционер работает в режиме охлаждения при низкой температуре окружающего воздуха, теплообменник может начать обмерзать. Когда температура теплообменника внутреннего блока понизится ниже 0°C компрессор остановится для предотвращения дальнейшего обмерзания блока.

Обогрев

Кондиционер воздуха забирает тепло с улицы и переносит его в помещение через внутренний блок, таким образом повышая температуру в помещении. Теплопроизводительность понизится при снижении температуры на улице.

Оттаивание

Когда температура наружного воздуха низкая, а влажность высокая, теплообменник наружного блока начинает обмерзать и снижается эффективность его работы. Тогда кондиционер останавливается и автоматически активирует функцию оттаивания. В процессе работы функции оттаивания вентиляторы внутреннего и наружного блоков будут выключены. В процессе работы функции оттаивания индикатор внутреннего блока будет мигать, а от наружного блока может идти пар. Это нормально и не является неисправностью. После завершения работы функции оттаивания кондиционер вернется к работе в режиме обогрева автоматически.

Предотвращение подачи холодного воздуха

В режиме обогрева вентилятор внутреннего блока не начинает работать до тех пор, пока теплообменник не нагреется до необходимой температуры, чтобы не подавать в помещение холодный воздух. Обычно это занимает 2 минуты. Задержка пуска вентилятора происходит:

- При включении режима обогрева;
- После оттаивания;
- Обогрев при слишком низкой температуре в помещении.

Легкий бриз

В следующих ситуациях внутренний блок может включать вентилятор на сверхнизкую скорость вращения, а горизонтальные жалюзи ставить в центральное положение:

- В режиме обогрева, пока идет задержка пуска компрессора после включения блока;
- В режиме обогрева, если температура достигла установленного значения и компрессор прекратил работу более чем на минуту.

Коды ошибок

В случае неисправности кондиционера, на дисплее блока отобразится код ошибки.



Индикация и место расположение значков может отличаться в зависимости от модели блока

Название неисправности	Отображение на дисплее внутреннего блока	Состояние кондиционера	Возможные причины
	Код ошибки		
	H1	Кондиционер автоматически вышел в режим оттайки теплообменника. После завершения работы функции оттаивания кондиционер вернется к работе автоматически.	Процедура оттайки может проходить через разные промежутки времени, время начала оттаивания зависит от температуры наружного воздуха и состояния теплообменника. Во время оттаивания из наружного блока может выходить пар, это нормально и не является неисправностью.
Неисправен переключатель (Джампер)	C5	Операции на пульте ДУ и панели управления доступны, но блок не реагирует на команды.	<ol style="list-style-type: none"> 1. Отсутствует переключатель на контроллере. 2. Переключатель вставлен не правильно или не прочно. 3. Переключатель поврежден 4. Контроллер поврежден.
Обрыв или короткое замыкание датчика температуры в помещении	F1	Блок прекратит работу. Во время операции охлаждения и осушения все устройства (компрессор, 4-ходовой клапан и вентилятор наружного блока) прекратят работу, кроме вентилятора внутреннего блока. Во время операции обогрева весь кондиционер прекратит работу.	<ol style="list-style-type: none"> 1. Провод между температурным датчиком и контроллером плохо подсоединён. 2. Короткое замыкание контроллера. 3. Температурный датчик поврежден. 4. Плата управления сломана.
Обрыв или короткое замыкание датчика температуры испарителя	F2	Блок прекратит работу. Во время операции охлаждения и осушения все устройства прекратят работу, кроме вентилятора внутреннего блока. Во время операции обогрева весь кондиционер прекратит работу.	<ol style="list-style-type: none"> 1. Провод между температурным датчиком внутреннего испарителя и контроллером плохо подсоединен. 2. Короткое замыкание контроллера. 3. Температурный датчик поврежден. 4. Плата управления сломана.
Двигатель вентилятора внутреннего блока	U8	Операции на пульте ДУ и панели управления доступны, но блок не реагирует на команды.	Контроллер поврежден

<p>Мотор вентилятора внутреннего блока не работает</p>	<p>H6</p>	<p>Вентиляторы внутреннего и наружного блоков останавливаются, через 2 минуты прекращает работу 4-ходовой клапан, жалюзи останавливаются.</p>	<ol style="list-style-type: none"> 1. Клемма обратной связи двигателя подсоединена не прочно. 2. Контроллер мотора подсоединен не прочно. 3. Крыльчатка вентилятора работает не плавно из-за неправильной установки. 4. Мотор установлен не правильно 5. Мотор поврежден. 6. Контроллер поврежден.
<p>Сработала защита от перегрузки</p>	<p>E5</p>	<p>Во время операции охлаждения и осушения компрессор и вентилятор наружного блока прекратят работу, вентилятор внутреннего блока продолжит работу. Во время операции обогрева весь кондиционер прекратит работу.</p>	<ol style="list-style-type: none"> 1. Нестабильное напряжение питания. Колебания не должны превышать 10% от номинального напряжения указанного на шильде. 2. Напряжение питания слишком низкое, а нагрузка слишком высокая. 3. Измерьте напряжение на основной плате. Если ток не выше максимального значения, то проверьте контроллер. 4. Внутренний или наружный теплообменники слишком грязные, или заблокирован вход или выход воздуха. 5. Мотор вентилятора не работает. Ненормальная скорость вентилятора: слишком медленная или вентилятор не работает. 6. Компрессор работает неправильно: издает странный звук, утечка масла или температура корпуса очень высокая. 7. Образовались блокировки в системе (грязь, лед, жир, обратный клапан не открылся полностью).

Схема установки кондиционера и требования при размещении

Выбор места установки блоков.

- Убедитесь, что место установки обеспечивает достаточно пространства для установки и обслуживания. Наружный блок должен быть установлен так, чтобы воздух, проходящий через него, не возвращался.
- Место для установки должно быть хорошо вентилируемо, для того чтобы блок мог пропускать через себя достаточно воздуха. Убедитесь, что нет препятствий для воздухообмена. Если есть какое-то препятствие, устраните его, или переместите блок в более свободное место.
- Выберите поверхность установки, которая может выдержать вес оборудования, не будет передавать, и производить шум и вибрацию при работе оборудования.
- Избегайте прямого попадания солнечного света на блок. При возможности установите солнцезащитный экран.
- Место для установки наружного блока должно иметь место для стока дождевой и талой воды.

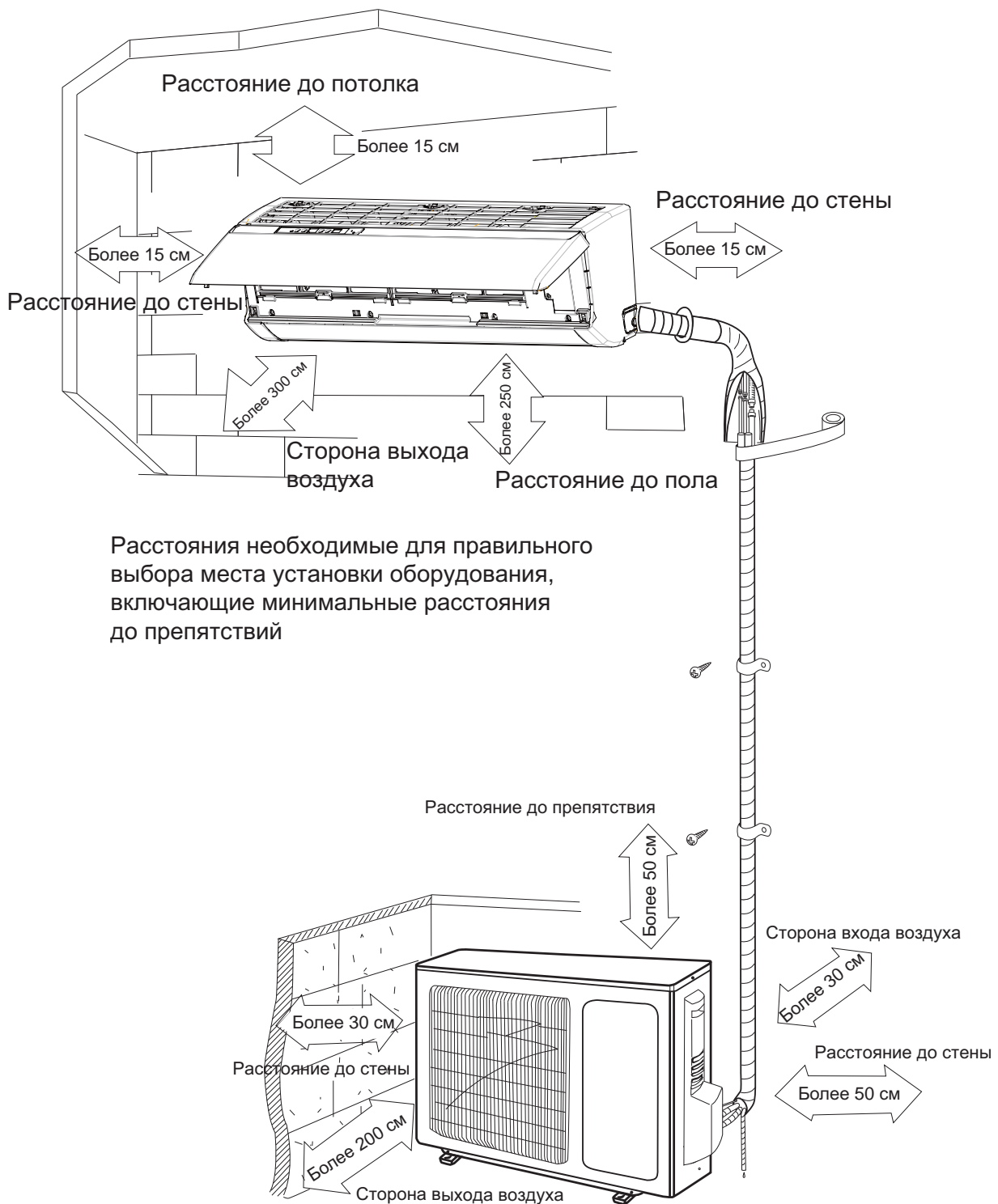

Установка внутреннего блока

Размеры внутреннего блока

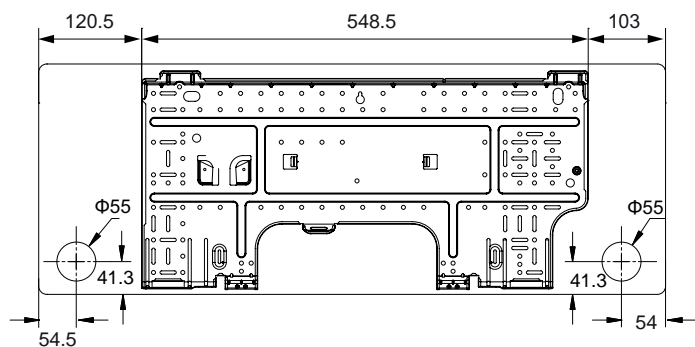
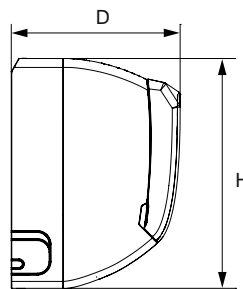
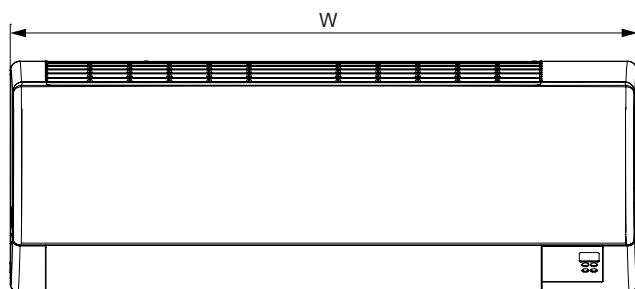

T09H-SJEU/I,
T12H-SJEU/I

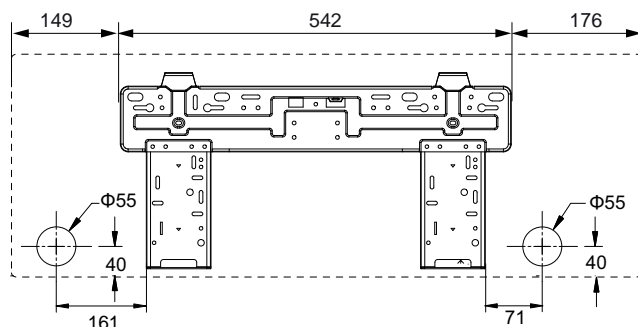

T18H-SJEU/I

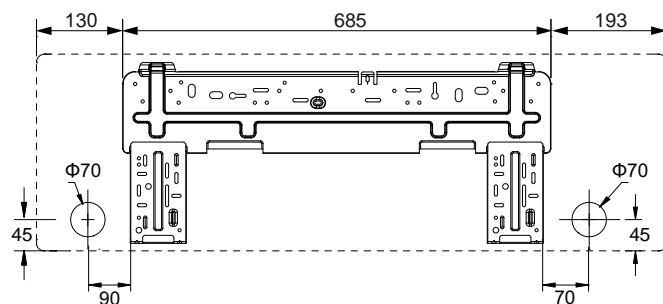

T24H-SJEU/I

Модель	W	H	D
T09,12H-SJEU/I	770	283	201
T18H-SJEU/I	867	305	215
T24H-SJEU/I	1008	319	221

- Монтажная пластина должна быть установлена строго горизонтально. Это важно, т.к. в конструкции блока предусмотрен наклон ванночки для естественного отвода конденсата.
- Закрепите монтажную пластину на стене при помощи винтов и дюбелей.
- Убедитесь, что монтажная пластина, закрепленная на стене, может выдержать вес не менее 60 к.г. Вес должен быть равномерно распределен на все крепежные винты.

09, 12

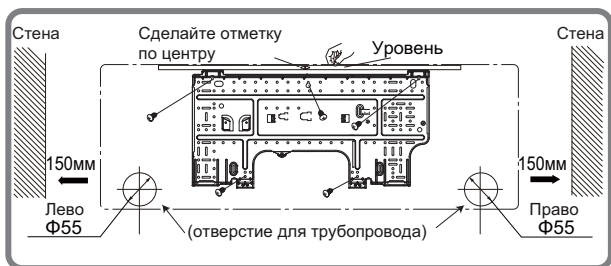

18

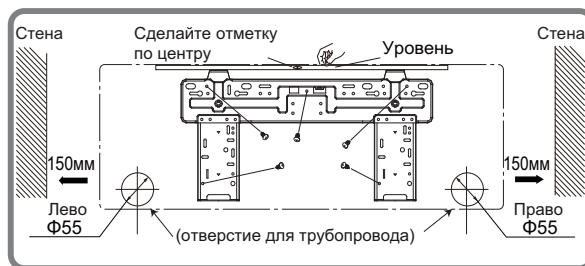

24

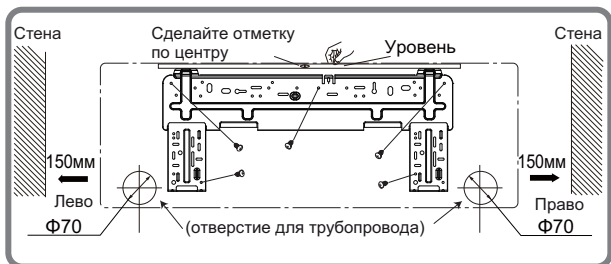

Отверстие для фреонопровода

- Просверлите отверстие в стене диаметром 55-70 мм, с небольшим уклоном 5-10° вниз в сторону наружного блока.
- Вставьте проходку в стену для предотвращения повреждения фреонопровода и кабеля питания при протягивании через отверстие в стене.

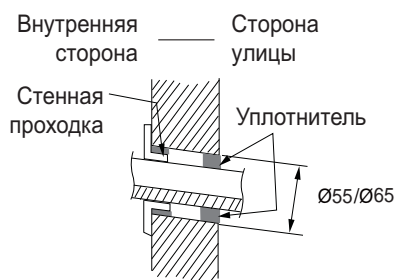

Подключение отвода конденсата

- Подключите отвод конденсата к трубопроводу (наружный диаметр дренажной трубы 17 мм). Закрепите место соединения изолянтной лентой.

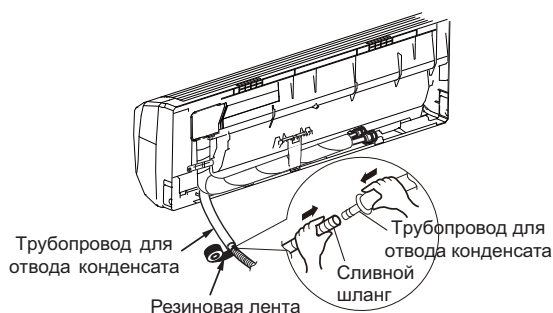

- Поместите трубопровод отвода конденсата в теплоизоляцию. Обмотайте теплоизоляцию изолентой для предотвращения повреждения и соскальзывания. Так как на поверхности неизолированной трубы может образовываться конденсат.

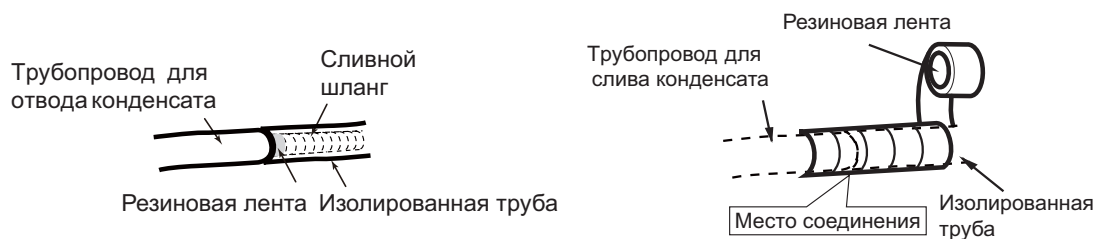

- Изолированная труба отвода конденсата должна иметь надежное крепление. Не допускаются провисы и подъемы. Следите за тем, чтобы наружный конец трубопровода был свободным, на достаточном расстоянии от препятствий, чтобы обеспечить дальнейший отвод воды.

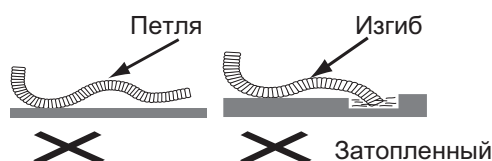

- Трубопровод можно подводить к блоку справа, слева, справа сзади и слева сзади. При подключении проводов, трубопроводов справа или слева удалите заглушки, как показано на рисунке:

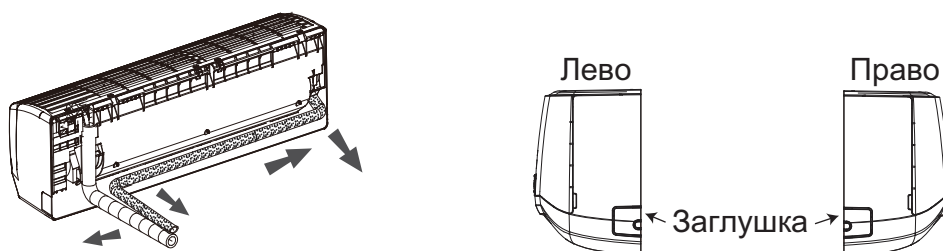

- Питание кондиционера подключается к внутреннему блоку. (Сечение кабеля и автомат защиты указаны в спецификации)

Подключение межблочного кабеля

- Откройте лицевую панель.
- Снимите крышку клеммной колодки.
- Протяните межблочный кабель с задней части блока через отверстие.
- Подключите питание к соответствующим клеммам.
- Закройте крышку клеммной колодки.
- Закройте лицевую панель.

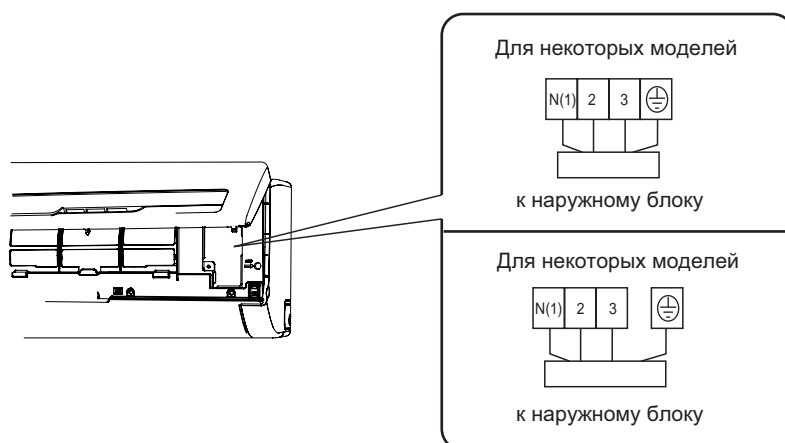

- Уложите вместе кабель питания, трубу отвода конденсата и фреонопровод, как показано на рисунке, и подайте их через отверстие в стене.

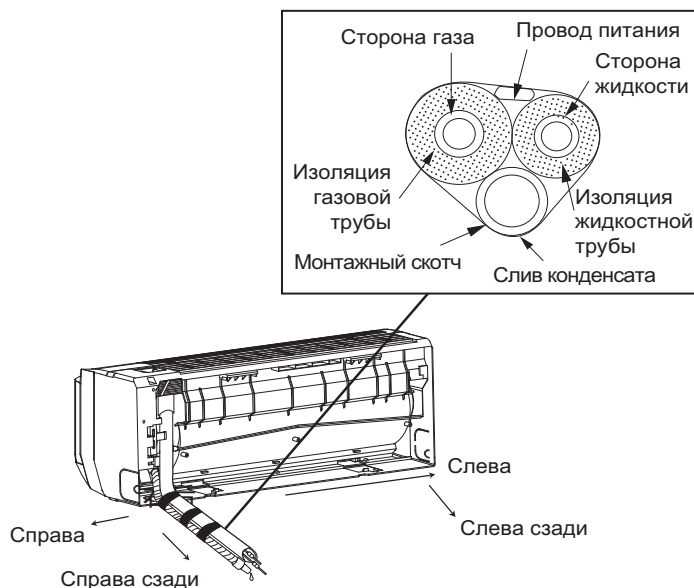

- Наденьте внутренний блок на специальные кронштейны на монтажной панели. Убедитесь, что они вошли в предназначенные для этого пазы в задней части корпуса блока. Опустите нижнюю часть блока, слегка надавите на блок и прижмите блок к стене, чтобы нижние фиксаторы монтажной панели вошли в зацепление с защелками на корпусе блока.



- В случае, если внутренний и наружный блоки находятся на разных уровнях, перепад высот не должен превышать максимально допустимый.

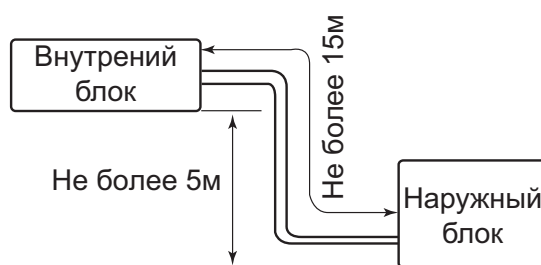

Установка наружного блока

- Учтите, что центр тяжести наружного блока смещен относительно центра блока.
- Не наклоняйте блок более чем на 45 градусов при транспортировке. Не кладите блок горизонтально и не переворачивайте его.
- Используйте дюбели для надежного крепления монтажных кронштейнов на стене.
- Используйте болты и гайки для надежного крепления блока к кронштейнам.
- Блок и кронштейны должны быть надежно закреплены для предотвращения падения блока при землетрясениях или шквалистых порывах ветра.

Размеры наружного блока

T09H-SJEU/O

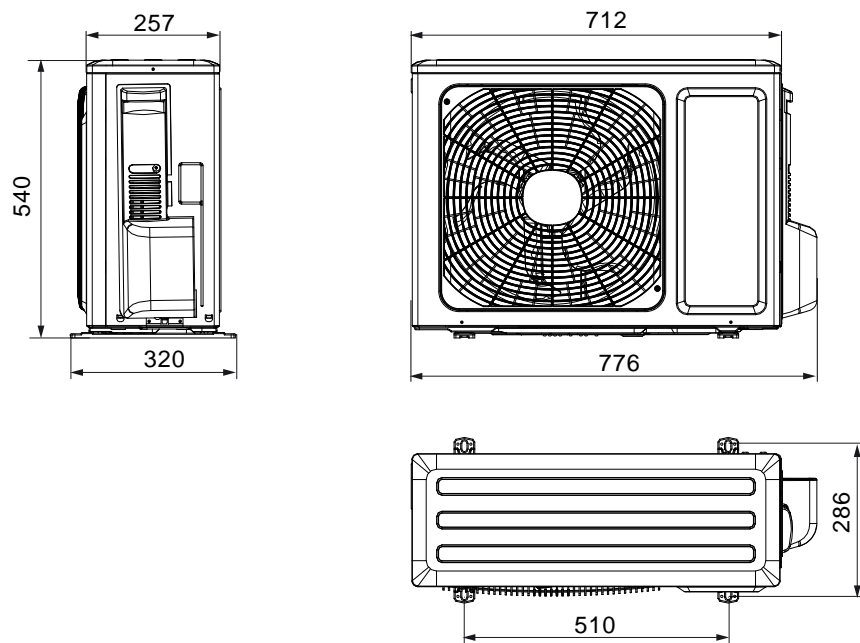

T12H-SJEU/O

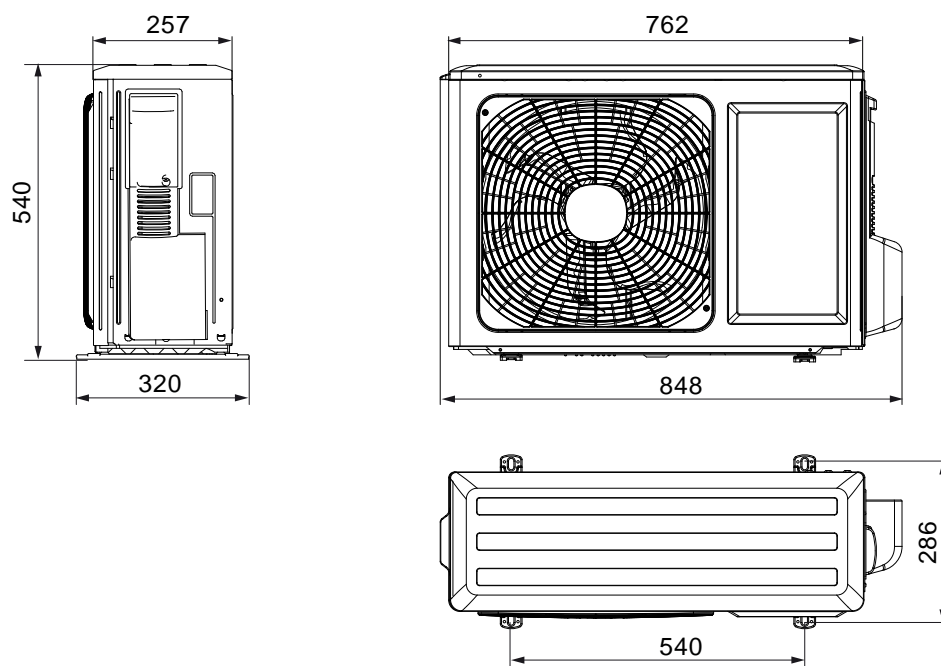

T18H-SJEu/O

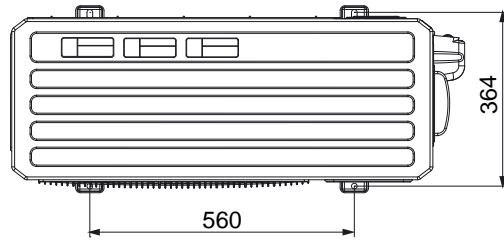
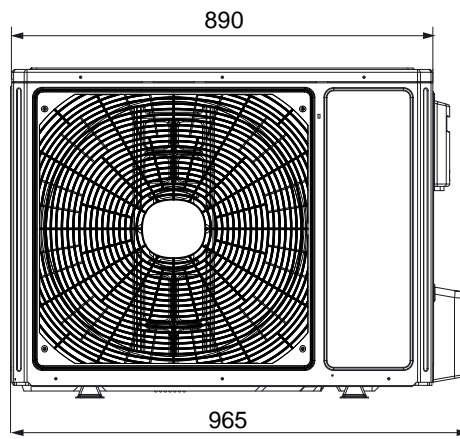
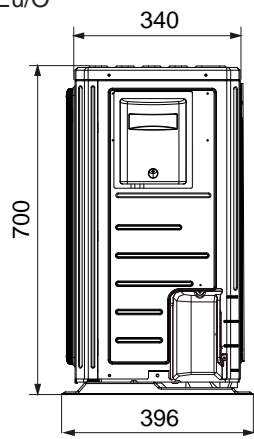

T24H-SJEu/O

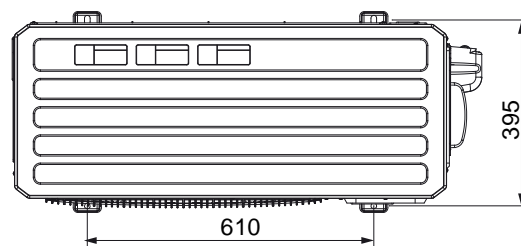
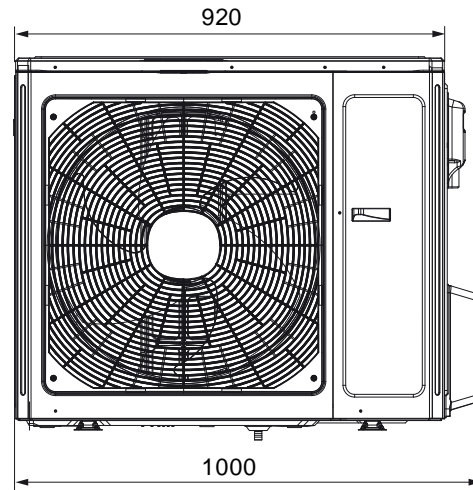
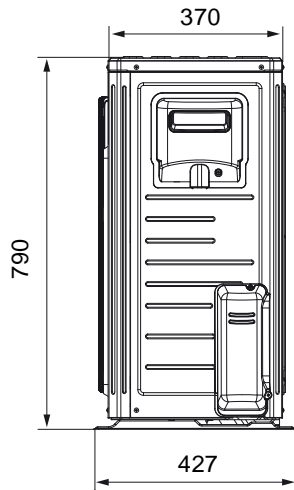

Подключение фреонопровода. Вакуумирование

- Не допускайте перекручивания и заломов трубы.
- Отрежьте нужную длину трубы. Обработайте края среза. Удалите заусенцы.

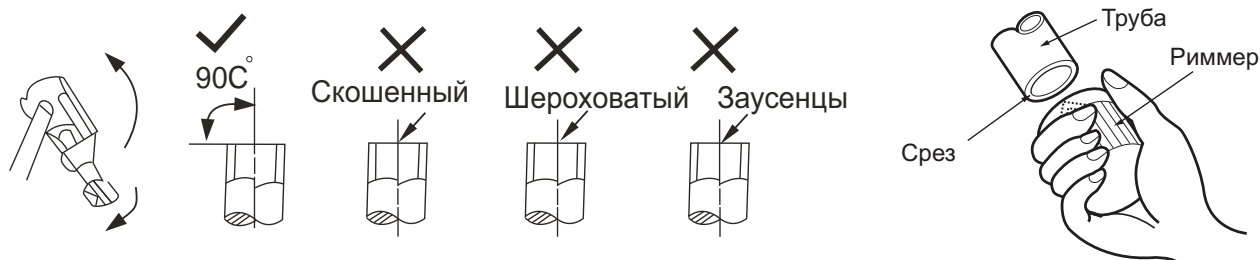

- Снимите гайки-заглушки с 2- и 3-ходового вентилей наружного блока. Оденьте их на трубу и развальцуйте трубу.
- Подключите фреонопровод к наружному блоку. С помощью двух гаечных ключей плотно обожмите места соединения. Моменты усилия см. в таблице ниже.

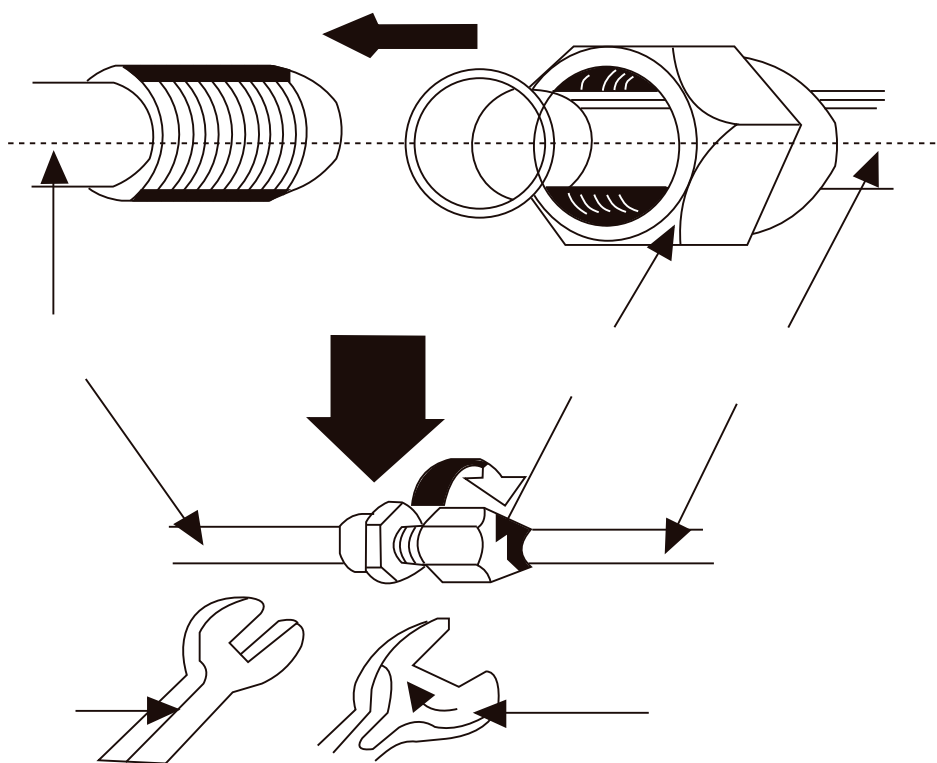

Диаметр трубопровода, мм	Момент затяжки, Н*м
Ø 6,35	15-20
Ø 9,53	32-40
Ø 12,7	40-55
Ø 15,8	60-65
Ø 19,05	70-75

- Проверьте надежность и правильность соединений фреонопровода
- Снимите крышку заправочного (сервисного) порта 3-ходового клапана
- Подключите вакуумный насос, как показано на рисунке.

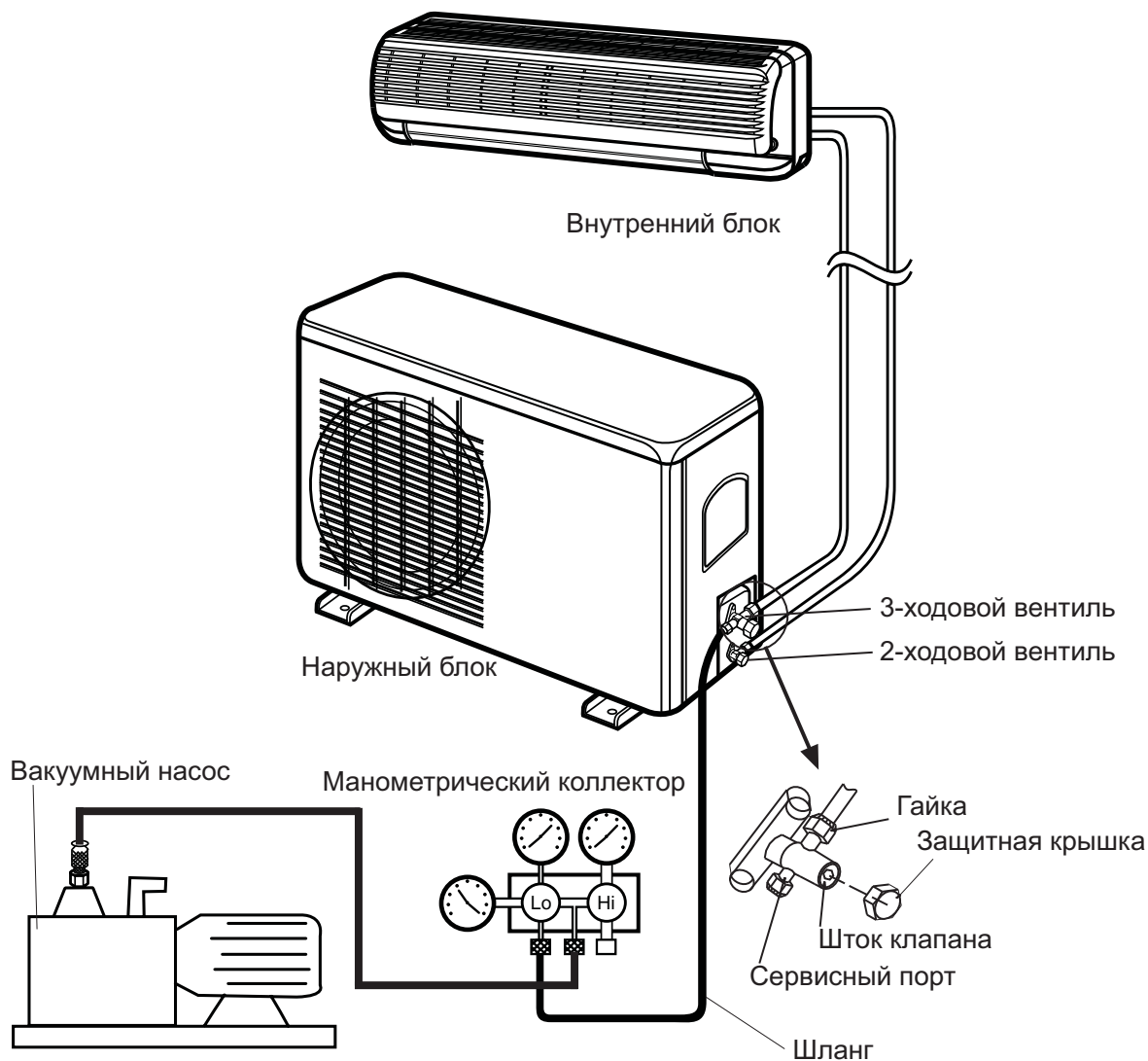

- Откройте клапан низкого давления манометрического коллектора. Вакуумируйте систему не менее 10 минут. Если манометр показывает давление (-1 кг/см^2) и ниже, то закройте клапан низкого давления манометрического коллектора, выключите насос. Подождите 5 минут. Если давление не поднимается, то откройте запорные вентили наружного блока.
- После того как фреон заполнит трубопровод, и давление внутри системы поднимется, отключите вакуумный насос. Если длина монтажа требует дозаправки (см. спецификацию), дозаправьте систему жидким хладагентом.
- Отсоедините шланги и плотно закройте герметизирующие гайки. Проверьте, плотно ли закручены гайки и места соединения труб мыльной пеной. Убедитесь, что полностью отсутствуют утечки хладагента (см. пункт «После завершения монтажа»).

Подключение межблочного кабеля

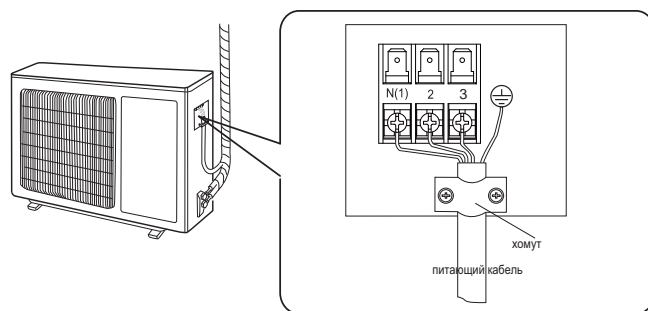

Проверка после установки перед первым пуском

- Проведите визуальный осмотр всех коммуникаций между внутренним и наружным блоками на предмет заломов или вмятин фреонопровода.
- Для проверки надежности соединений трубопроводов после открытия вентилей наружного блока нанесите на места соединений (гайки, места пайки) мыльную пену. При наличии утечек в этом месте появятся пузыри. Для точного определения утечек лучше пользоваться течеискателем.

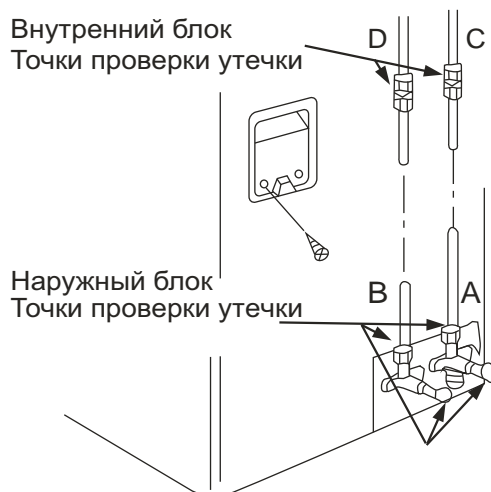

- Проверьте места соединений теплоизоляции, они должны быть заизолированы армированной лентой для предотвращения возникновения конденсата.
- Убедитесь в отсутствии препятствий по всей длине трубы отвода конденсата. При отсутствии помпы (насоса) труба отвода конденсата должна быть проложена с уклоном в сторону отвода конденсата. Залейте около 2000 мл воды в ванночку для сбора конденсата. Убедитесь в том, что вода сливается полностью и беспрепятственно. Проверьте герметичность соединений. Если внутренний блок оборудован помпой (насосом), перед началом проверки подайте на блок электропитание.
- Перед подачей питания проверьте (по схемам электрических соединений) правильно ли подключены провода (фаза, нейтраль, заземление).
- Удостоверьтесь в том, что параметры напряжения в сети соответствуют требованиям.
- Убедитесь, что запорные вентили газовой и жидкостной линии открыты.
- Запустите кондиционер в режиме охлаждения. Произведите замер рабочего тока, замеренное значение должно соответствовать значению, указанному на шильдике наружного блока. Произведите замер давления. Полученное значение должно соответствовать значению давления при данной температуре, приведенному в линейке давления данного типа хладагента.
- Произведите замер температуры в помещении и температуры воздуха подаваемого внутренним блоком кондиционера. В режиме охлаждения разница должна находиться в диапазоне от 8 °C до 16 °C (в зависимости от модели и погодных условий).
- Проверьте работу кондиционера во всех режимах, не возникает ли во время работы неестественный шум или вибрация.
- Убедитесь, что кнопки пульта дистанционного управления функционируют, а внутренний блок отвечает на команды с отображением индикации, соответствующей заданному режиму или функции.
- Удостоверьтесь в отсутствии ошибок на панели внутреннего блока или на пульте управления (там, где предусмотрена такая возможность).
- Убедитесь, не доставляет ли шум, поток воздуха или конденсат, образующийся во время работы кондиционера, беспокойства окружающим.

Для заметок

TOSOT AIR CONDITIONERS

OWNER'S MANUAL

Gree Electric Appliances, Inc.

