

**TOSHIBA**

Leading Innovation &gt;&gt;&gt;

**INSTALLATION MANUAL****ИНСТРУКЦИЯ ПО УСТАНОВКЕ****КОНДИЦИОНЕР** (РАЗДЕЛИТЕЛЬНЫЙ ТИП)

Для общего бытового использования

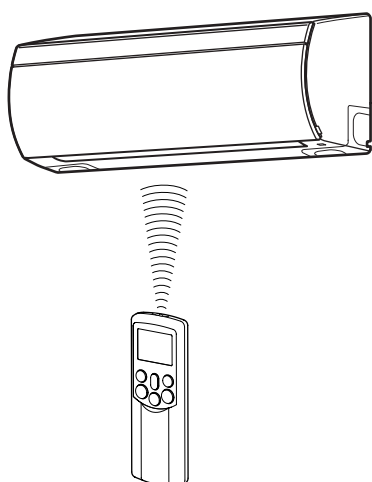

Внутренний блок	Наружный блок
RAS-07PKVP-E	RAS-07PAVP-E
RAS-10PKVP-E	RAS-10PAVP-E
RAS-13PKVP-E	RAS-13PAVP-E
RAS-16PKVP-E	RAS-16PAVP-E
RAS-18PKVP-E	RAS-18PAVP-E
RAS-07PKVP-ND	RAS-07PAVP-ND
RAS-10PKVP-ND	RAS-10PAVP-ND
RAS-13PKVP-ND	RAS-13PAVP-ND
RAS-16PKVP-ND	RAS-16PAVP-ND
RAS-18PKVP-ND	RAS-18PAVP-ND

# СОДЕРЖАНИЕ

## РУССКИЙ ЯЗЫК

1	ПРЕДУПРЕЖДЕНИЯ, КАСАЮЩИЕСЯ БЕЗОПАСНОСТИ .....	1
2	ДИАГРАММА УСТАНОВКИ ВНУТРЕННЕГО И НАРУЖНОГО БЛОКОВ .....	4
3	ДОПОЛНИТЕЛЬНЫЕ ЧАСТИ, ПРИНАДЛЕЖНОСТИ И ИНСТРУМЕНТЫ .....	5
4	УСТАНОВКА ВНУТРЕННЕГО БЛОКА .....	7
5	УСТАНОВКА НАРУЖНОГО БЛОКА .....	14
6	ТЕСТОВАЯ ЭКСПЛУАТАЦИЯ .....	18
7	СНЯТИЕ ОСНОВНЫХ ЧАСТЕЙ .....	19

\* Перед установкой кондиционера прочитайте, пожалуйста, внимательно эту инструкцию по установке.

# 1 ПРЕДУПРЕЖДЕНИЯ, КАСАЮЩИЕСЯ БЕЗОПАСНОСТИ



Перед установкой кондиционера внимательно прочитайте эту инструкцию.

На прилагаемом CD-ROM находится инструкция, переведенная на несколько иностранных языков.

Владельцу кондиционера рекомендуется периодически проводить техническое обслуживание, когда кондиционер используется длительное время.

Следуйте описанным здесь мерам предосторожности, чтобы избежать опасности.

Символы и их значения показаны ниже.

 ОПАСНОСТЬ	Этот знак обозначает неправильное использование данного устройства, что может с большой вероятностью привести к тяжелым травмам(*1) или смерти.
 ПРЕДОСТЕРЕЖЕНИЕ	Этот знак обозначает неправильное использование данного устройства, что может привести к тяжелым травмам или смерти.
 ПРЕДУПРЕЖДЕНИЕ	Этот знак обозначает неправильное использование данного устройства, что может привести к телесным повреждениям(*2) или повреждению собственности пользователя(*3).

\*1: К тяжелым травмам относятся слепота, травмы, ожоги (горячие или холодные), поражение электрическим током, перелом костей или отравление, которые оставляют серьезные последствия и требуют госпитализации, либо же продолжительного амбулаторного лечения.

\*2: К телесным повреждениям относятся небольшой несчастный случай, ожог или поражение электрическим током, которые не требуют госпитализации или продолжительного лечения.

\*3: К повреждению собственности относится серьезный ущерб имуществу пользователя.

## Для общего бытового использования

Шнур электропитания наружного блока должен быть по крайней мере гибким шнуром в полихлоропропеновой оболочке (H07RN-F) или шнуром стандарта 60245 IEC66 (1,5 мм<sup>2</sup> или более). (Устройство должно быть установлено в соответствии с государственными нормами выполнения электротехнических работ.)



## ПРЕДУПРЕЖДЕНИЕ

### Установка кондиционера воздуха с новым хладагентом

ЭТОТ КОНДИЦИОНЕР ВОЗДУХА СОДЕРЖИТ НОВЫЙ HFC ХЛАДАГЕНТ (R410A), КОТОРЫЙ НЕ УНИЧТОЖАЕТ ОЗОНОВЫЙ СЛОЙ.

Хладагент R410A подвержен воздействию примесей, таких, как вода, окислительная мембрана и масла, так как рабочее давление хладагента R410A приблизительно в 1,6 раз больше рабочего давления хладагента R22. Одновременно с введением нового хладагента было заменено масло холодильной машины. Поэтому, при выполнении монтажа следите за тем, чтобы в контур охлаждения нового хладагента не попали вода, пыль, ранее использовавшийся хладагент или компрессорное масло. Чтобы предотвратить смешение старого и нового хладагента, а также компрессорного масла, размеры заправочных соединений основного устройства и размеры приспособлений отличаются от размеров аналогичных элементов для заправки обычного хладагента. Для соединительных труб используйте новые, чистые соединения с арматурой высокого давления, предназначенные только для R410A, и не допускайте попадания в них воды и пыли. Не используйте имеющийся трубопровод, поскольку он может не выдержать давления или быть загрязнен.



## ОПАСНОСТЬ

- ТОЛЬКО ДЛЯ ИСПОЛЬЗОВАНИЯ СПЕЦИАЛИСТОМ.
- ДАННЫЙ ПРИБОР ДОЛЖЕН ПОДКЛЮЧАТЬСЯ К СЕТИ ЧЕРЕЗ ВЫКЛЮЧАТЕЛЬ С ЗАЗОРОМ МЕЖДУ РАЗОМКНУТЫМИ КОНТАКТАМИ НЕ МЕНЕЕ 3 мм.
- ПЕРЕД ВЫПОЛНЕНИЕМ ЛЮБЫХ РАБОТ, СВЯЗАННЫХ С ЭЛЕКТРИЧЕСТВОМ, ОТКЛЮЧИТЕ ЭЛЕКТРОПИТАНИЕ. УБЕДИТЕСЬ, ЧТО ВСЕ ВЫКЛЮЧАТЕЛИ ПИТАНИЯ ОТКЛЮЧЕНЫ. НЕВЫПОЛНЕНИЕ ЭТОГО ТРЕБОВАНИЯ МОЖЕТ ПРИВЕСТИ К ПОРАЖЕНИЮ ЭЛЕКТРИЧЕСКИМ ТОКОМ.
- ПРАВИЛЬНО ПОДКЛЮЧИТЕ СОЕДИНИТЕЛЬНЫЙ КАБЕЛЬ. НЕПРАВИЛЬНОЕ ПОДКЛЮЧЕНИЕ СОЕДИНИТЕЛЬНОГО КАБЕЛЯ МОЖЕТ ПРИВЕСТИ К ПОВРЕЖДЕНИЮ ЭЛЕКТРИЧЕСКИХ ДЕТАЛЕЙ.
- ПЕРЕД УСТАНОВКОЙ ПРОВЕРЬТЕ, ЧТО ПРОВОД ЗАЗЕМЛЕНИЯ ИСПРАВЕН И ПОДСОЕДИНЕН.
- НЕ УСТАНОВЛИВАЙТЕ АППАРАТ В МЕСТЕ СКОПЛЕНИЯ ВОЗГораемого ГАЗА ИЛИ ГАЗОВЫХ ПАРОВ. ЕСЛИ НЕ СЛЕДОВАТЬ ЭТОМУ ПРАВИЛУ МОЖЕ СЛУЧИТЬСЯ ПОЖАР ИЛИ ВЗРЫВ.
- ДЛЯ ПРЕДОТВРАЩЕНИЯ ПЕРЕГРЕВА ВНУТРЕННЕГО БЛОКА И ОПАСНОСТИ ПОЖАРА ПОМЕСТИТЕ ЭТОТ АППАРАТ ПОДАЛЬШЕ (БОЛЕЕ ЧЕМ 2 М) ОТ ИСТОЧНИКОВ ТЕПЛА, ТАКИХ, КАК РАДИАТОРЫ, НАГРЕВАТЕЛИ, ПЕЧИ, ПЛИТЫ И Т.П.
- ПРИ ПЕРЕМЕЩЕНИИ КОНДИЦИОНЕРА ДЛЯ МОНТАЖА В ДРУГОМ МЕСТЕ, ОСОБО СЛЕДИТЕ ЗА ТЕМ, ЧТОБЫ УКАЗАННЫЙ ХЛАДАГЕНТ (R410A) В КОНТУРЕ ОХЛАЖДЕНИЯ НЕ СМЕШАЛСЯ С КАКИМ-НИБУДЬ ДРУГИМ ГАЗООБРАЗНЫМ ТЕЛОМ. ПРИ СМЕШИВАНИИ ВОЗДУХА ИЛИ ЛЮБОГО ДРУГОГО ГАЗА С ХЛАДАГЕНТОМ, ДАВЛЕНИЕ ГАЗА В КОНТУРЕ ОХЛАЖДЕНИЯ ПОДНИМАЕТСЯ ВЫШЕ ДОПУСТИМОГО, ЧТО МОЖЕТ ПРИВЕСТИ К РАЗРЫВУ ТРУБ И ТРАВМАМ.
- В СЛУЧАЕ УТЕЧКИ ХЛАДАГЕНТА ВО ВРЕМЯ МОНТАЖНЫХ РАБОТ, НЕМЕДЛЕННО ПРОВЕТРИТЕ ПОМЕЩЕНИЕ. ПРИ КОНТАКТЕ ХЛАДАГЕНТА С ОГНЕМ ИЛИ ДРУГИМ НАГРЕТЫМ ТЕЛОМ ОБРАЗУЕТСЯ ТОКСИЧНЫЙ ГАЗ.
- ПРИ УСТАНОВКЕ ИЛИ ПЕРЕУСТАНОВКЕ КОНДИЦИОНЕРА НЕ ЗАКАЧИВАЙТЕ В КОНТУР ОХЛАЖДЕНИЯ ВОЗДУХ ИЛИ ДРУГИЕ ВЕЩЕСТВА КРОМЕ ОБОЗНАЧЕННОГО ХЛАДАГЕНТА "R410A". ПРИ СМЕШИВАНИИ ВОЗДУХА ИЛИ ЛЮБОГО ДРУГОГО ГАЗА С ХЛАДАГЕНТОМ, ДАВЛЕНИЕ ГАЗА В КОНТУРЕ ОХЛАЖДЕНИЯ ПОДНИМАЕТСЯ ВЫШЕ ДОПУСТИМОГО, ЧТО МОЖЕТ ПРИВЕСТИ К ТРАВМАМ В РЕЗУЛЬТАТЕ РАЗРЫВА ТРУБ.



## ПРЕДОСТЕРЕЖЕНИЕ

- Установка должна осуществляться поставщиком кондиционера или специалистом, занимающимся профессиональной установкой. Если клиент самостоятельно устанавливает кондиционер, это может привести к протечке воды, поражению электрическим током, или пожару в результате неправильной установки.
- Для модели R410A требуются обозначенные инструменты и детали труб. Установка должна производиться в соответствии с данной инструкцией. Давление хладагента R410A типа HFC в 1,6 раз больше давления обычного хладагента (R22). Используйте обозначенные детали труб и проследите за тем, чтобы установка была правильной, иначе существует возможность причинения ущерба здоровью и имуществу. Также возможны протечка воды, поражение электрическим током и пожар.
- Устанавливайте кондиционер в месте, где фундамент может выдержать его вес. Если фундамент недостаточно прочный, чтобы выдержать вес кондиционера, либо устройство установлено ненадежно, оно может упасть, что приведет к травмам.
- Электротехнические работы должны выполняться квалифицированным инженером-электриком в соответствии с правилами установки подобных устройств, нормами выполнения электротехнических работ и данной инструкцией. Используйте для кондиционера отдельную цепь питания. Недостаточное напряжение или неправильная установка могут вызвать поражение электрическим током или пожар.
- Используйте шланговую кабель для проводки во внутреннем/внешнем блоках. Подсоединение питания кондиционер к другим проводам, использование обычной проводки и одиночных проводов не допустимо. Ненадежное соединение или крепление могут привести к пожару.
- Проводка между внутренним и внешним устройством должна иметь компактную форму, чтобы можно было плотно закрыть крышку. Неплотное закрытие крышки может привести к выделению повышенного количества тепла, пожару или поражению электрическим током на контактной площадке.
- Используйте только утвержденные принадлежности или указанные детали. Иначе устройство может упасть, появиться протечка воды, случиться пожар или произойти поражение электрическим током.
- После установки проверьте, что нет утечки хладагента. Если хладагент вытечет из трубопровода в комнату и будет нагрет огнем или предметом, выделяющим тепло, таким как, обогреватель, печь или газовая плита, то образуется токсичный газ.
- Убедитесь в наличии надлежащего заземления у устройства. Не замыкайте провода заземления на газовые или водопроводные трубы, громоотводы или провода заземления телефонных линий. Ненадлежащее заземление может привести к поражению электрическим током.
- Не устанавливайте кондиционер в местах, где может наблюдаться утечка воспламеняющихся газов. В случае утечки воспламеняющегося газа и концентрации его вокруг блока, может произойти возгорание.
- Не устанавливайте в местах, в которых аппарат будет подвергаться воздействию воды, или в местах с высокой влажностью, например, в ванной. Износ изоляции, может привести к поражению электрическим током или пожару.
- Установка должна производиться в соответствии с данной инструкцией. Ненадлежащая установка может привести к утечке воды, поражению электрическим током или пожару. Перед запуском устройства проверьте следующее.
  - Все трубы надежно присоединены и не имеют утечек.
  - Клапан обслуживания открыт. Если клапан закрыт, это может привести к возникновению избыточного давления и, как результат, повреждению компрессора. Если же существуют утечки через соединения труб, возможно образование подсосывания воздуха и возникновение избыточного давления, что приведет к поломке устройства или травмам.
- При проведении работ по откачке выключите компрессор перед тем, как отсоединить трубу хладагента. Отсоединение трубы хладагента с открытым рабочим клапаном и с еще работающим компрессором может привести к подсосыванию воздуха и возникновению избыточного давления, что приведет к поломке устройства или травмам.
- Не вносите изменений в силовую кабель, не подсоединяйте силовую кабель к другим проводам и не используйте переходники. Иначе возможно возникновение потери контакта, повреждение изоляции или избыточный ток, что приведет к пожару или поражению электрическим током.
- Если на устройстве заметны повреждения, не устанавливайте его. Немедленно свяжитесь с дилером, у которого было приобретено устройство.
- Никогда не вносите изменений в конструкцию устройства путем удаления защитных щитков или обхода переключателей блокировки.



## ПРЕДУПРЕЖДЕНИЕ

- Перед установкой кондиционера внимательно прочитайте эту инструкцию. Она содержит важную информацию по правильной установке устройства.
- Если устройство перед установкой подвергается воздействию воды или влаги, это может привести к поражению электрическим током. Не храните устройство в сыром подвале и не подвергайте воздействию дождя или воды.
- После распаковки устройства, осмотрите его и убедитесь в отсутствии повреждений.
- Не устанавливайте в местах, которые могут увеличивать вибрацию устройства. Не устанавливайте в местах, которые могут усиливать уровень рабочего шума устройства, либо где шум или выброс воздуха могут помешать соседям.
- Данное устройство должно подключаться к источнику питания посредством прерывателя питания в зависимости от места, где устройство устанавливается. Иначе возможно поражение электрическим током.
- Следуйте данной инструкции чтобы установить сливную трубу для необходимого дренажа из устройства. Обратите внимание, чтобы дренаж воды осуществлялся беспрепятственно. Несоответствующий дренаж может привести к протечке воды, которая повредит мебель.
- Затяните накидную гайку динамометрическим ключом так, как показано. Не прилагайте излишнего момента. Иначе гайка может треснуть после продолжительного использования, что возможно приведет к утечке хладагента.
- Выполняйте установочные работы в перчатках (в толстых перчатках, например, хлопчатобумажных). Иначе существует возможность получения травм при работе с деталями, имеющими острые края.
- Не прикасайтесь к воздухозаборным отверстиям и алюминиевым лопастям наружного блока. Это может привести к травмам.
- Не устанавливайте наружный блок в местах типичного обитания мелких животных. Если внутри блока попадут мелкие животные и соприкоснутся с электрическими частями, это может привести к неисправности или пожару.

- Попросите клиента держать место вокруг блока в чистоте.
- После завершения работ по установке обязательно выполните пробный пуск и объясните клиенту как пользоваться устройством и поддерживать его в рабочем состоянии в соответствии с инструкцией. Попросите клиента хранить инструкцию по эксплуатации вместе с инструкцией по установке.

**НЕОБХОДИМО ОБЯЗАТЕЛЬНО УВЕДОМИТЬ МЕСТНОГО ПОСТАВЩИКА ЭЛЕКТРОЭНЕРГИИ**

Обязательно уведомите местного поставщика электроэнергии об установке данного устройства перед самой установкой. Если будут какие-то проблемы или если поставщик электроэнергии откажет в установке данного устройства, сервисное агентство примет соответствующие контрмеры.

## 2 ДИАГРАММА УСТАНОВКИ ВНУТРЕННЕГО И НАРУЖНОГО БЛОКОВ

Внутренний блок следует установить так, чтобы верх внутреннего блока находился на высоте по крайней мере 2 м. К тому же, избегайте размещения каких-либо предметов сверху внутреннего блока.

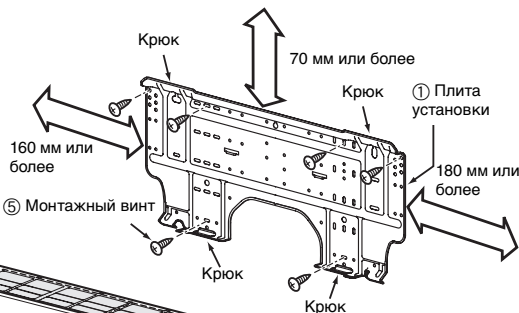

Для задней левой и левой труб



Вставьте прокладку между внутренним блоком и стеной и наклоните внутренний блок для лучших установочных работ.

Не допускайте ослабления сливного шланга.

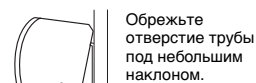

Убедитесь в том, что сливной шланг наклонен вниз.

**⚠ ПРЕДУПРЕЖДЕНИЕ**  
Устанавливайте в помещениях объемом 5 м³ и более. Если в комнате произойдет утечка хладагента, может возникнуть кислородная недостаточность.

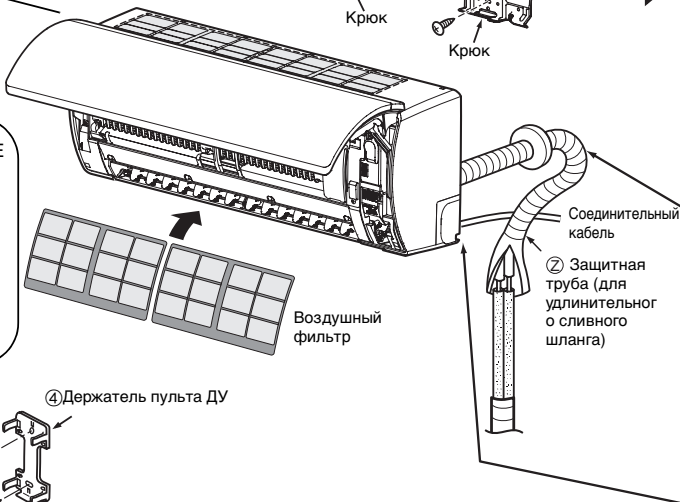

Вспомогательные трубы могут быть подсоединены слева, слева сзади, справа сзади, справа внизу или слева внизу, как показано ниже.

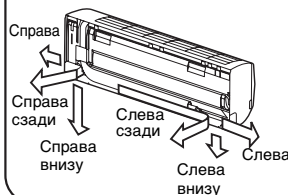

Изолируйте трубы охлаждения отдельно, а не вместе.

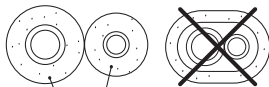

8 мм толстого жаропрочного полиэтиленового пенопласта

② Беспроводной пульт ДУ



④ Держатель пульта ДУ

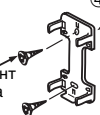

⑥ Монтажный винт держателя пульта ДУ

Перед установкой беспроводного пульта ДУ

- После удаления крышки пульта ДУ правильно установите поставляемые батареи, соблюдая их полярность.

② Беспроводной пульт ДУ

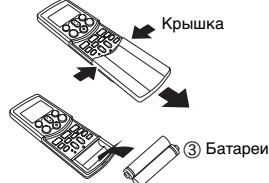

При установке наружного блока, оставьте открытым по крайней мере в двух направлениях (А), (В), (С) и (D), показанных на правом рисунке.

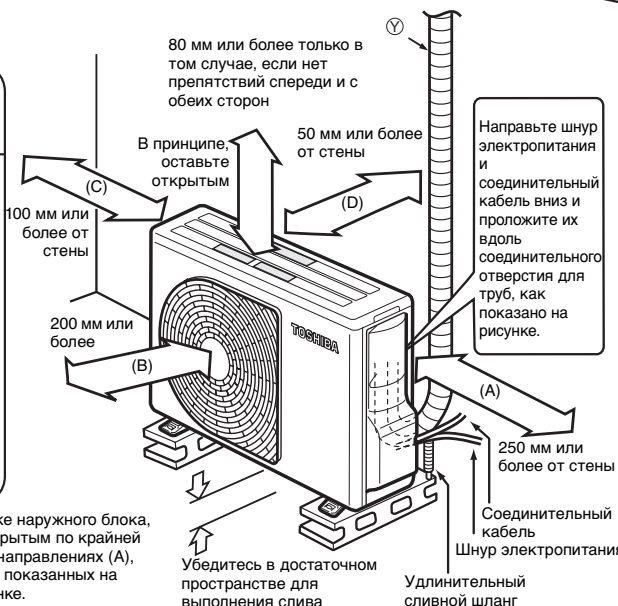

- Если система будет использоваться в режиме охлаждения при температуре наружного воздуха ниже нуля, примите меры, чтобы стекающая вода не замерзла.
- Когда наружный блок установлен в месте, постоянно подверженном воздействию сильных ветров, например, на побережье или верхних этажах здания, обеспечьте нормальное функционирование вентилятора, используя воздуховод или ветрозащиту.

**ПРЕДУПРЕЖДЕНИЕ** (Только модель RAS-\*\*\*-ND)

- Будьте осторожны, чтобы избежать ожогов. На основании внешнего блока установлен обогреватель. Когда температура воздуха низкая, обогреватель начинает работать, чтобы не дать накопиться снегу внутри внешнего блока, даже если сам кондиционер при этом выключен.
- Не используйте прилагаемый дренажный патрубок для дренажа воды. Сбрасывайте воду непосредственно через все дренажные отверстия. Оставьте по крайней мере 50 см под внешним блоком, чтобы сбрасываемая вода не замерзла и не перекрыла дренажные отверстия.

# 3 ДОПОЛНИТЕЛЬНЫЕ ЧАСТИ, ПРИНАДЛЕЖНОСТИ И ИНСТРУМЕНТЫ

## Дополнительные части для установки

Код части	Название части			Кол-во
①	Трубы охлаждения			1 ед.
	Название внутреннего блока		Сторона жидкости (внешний диаметр)	
	RAS-07PKVP-E, RAS-07PKVP-ND RAS-10PKVP-E, RAS-10PKVP-ND RAS-13PKVP-E, RAS-13PKVP-ND		6,35 мм	
	RAS-16PKVP-E, RAS-16PKVP-ND RAS-18PKVP-E, RAS-18PKVP-ND		6,35 мм	
②	Защитная труба (для удлинительного сливного шланга) (полиэтиленовый пенопласт, толщиной 8 мм)			1

### Размещение соединительных болтов наружного блока

- Зафиксируйте наружный блок с помощью соединительных болтов и гаек, если аппарат будет подвергаться сильному ветру.
- Используйте анкерные болты или гайки 8 мм или 10 мм.
- Если требуется слить размороженную воду, присоедините сливной патрубок к основной плите наружного блока перед его установкой.

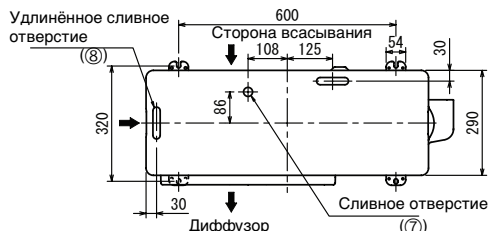

## Принадлежности и части для установки

No. части	Название части (Кол-во)	No. части	Название части (Кол-во)	No. части	Название части (Кол-во)
①	 Плита установки x 1	④	 Держатель пульта ДУ x 1	⑦	 Сливной патрубок* x 1
②	 Беспроводной пульт ДУ x 1	⑤	 Монтажный винт φ4 x 25Д x 7	⑧	 Водозащитная резиновая крышка* x 2
③	 Батареи x 2	⑥	 Монтажный винт держателя пульта ДУ φ3,1 x 16Д x 2		

### Прочее

Название
Инструкция для пользователя
Инструкция по установке
Важная информация и предупреждение*
Ч/Б полосы (Указатели эффективности использования энергии)

Эта модель не снабжена удлинительным сливным шлангом.

- В качестве удлинительного сливного шланга используйте шланг, имеющийся в продаже.

Части, отмеченные звездочкой (\*), запакуются вместе с наружным блоком.







## Инструменты для установки/техобслуживания

### Изменения в изделии и компонентах

В кондиционерах, использующих R410A, с целью предотвращения случайной зарядки любого другого холодильного агента, был изменен размер диаметра сервисного порта управляющего клапана (3-путевого клапана). (1/2 американской унифицированной тонкой резьбы 20 резьб на дюйм)

- С целью увеличения силы сопротивления давлению труб охлаждения были изменены диаметр обработки раструба и размеры противодействующих гаек с раструбом. (для медных труб с номинальными размерами 1/2 и 5/8)

### Новые инструменты для R410A

Новые инструменты для R410A	Подходят для модели R22		Изменения
Измерительный коллектор	X		Так как рабочее давление является высоким, невозможно измерить рабочее давление, используя обычные измерители. С целью предотвращения зарядки любого другого холодильного агента, были изменены диаметры портов.
Впускной шланг	X		С целью увеличения силы сопротивления давлению были изменены материалы шланга и размеры портов. (1/2 американской унифицированной тонкой резьбы 20 резьб на дюйм). При покупке впускного шланга следует убедиться в размере порта.
Электронный баланс для зарядки холодильного агента	O		Так как рабочее давление является высоким, и скорость газообразования является быстрой, считывание указанной величины с помощью зарядного цилиндра является затруднительным, так как возникают пузырьки воздуха.
Гаечный ключ с ограничением по крутящему моменту (номинальный диаметр 1/2, 5/8)	X		Размер противодействующих гаек с раструбом был увеличен. Попутно, обычный гаечный ключ используется для номинальных диаметров 1/4 и 3/8.
Инструмент с раструбом (типа сцепления)	O		Путем увеличения размера приемного отверстия прижимной планки была улучшена сила пружины в инструменте.
Измеритель для регулировки выступа	-		Используется, когда раструб делается с использованием обычного инструмента с раструбом.
Адаптер вакуумного насоса	O		Подсоединяется к обычному вакуумному насосу. Использование адаптера необходимо для предотвращения вытекания масла вакуумного насоса обратно во впускной шланг. Соединительная часть впускного шланга имеет два порта – один для обычного холодильного агента (7/16 американской унифицированной тонкой резьбы 20 резьб на дюйм) и один для R410A. Если масло вакуумного насоса (минеральное) смешается с R410A, может возникнуть осадок и повредить оборудование.
Детектор утечки газа	X		Исключительно для холодильного агента HFC.

- Попутно, “холодильный цилиндр” поступает с обозначением холодильного агента (R410A) и защитным покрытием в ARI США, заданным розовым цветом (цветовой код ARI: PMS 507).
- К тому же, “впускной порт и упаковка для холодильного цилиндра” требует 1/2 американской унифицированной тонкой резьбы 20 резьб на дюйм, соответствующей размеру порта впускного шланга.



## 4 УСТАНОВКА ВНУТРЕННЕГО БЛОКА

### Местоположение установки

- Место, которое обеспечивает достаточное пространство вокруг внутреннего блока, как показано на диаграмме. (☞ см. стр. 4.)
- Место, где нет препятствий возле воздухозаборного и воздуховыпускного отверстий.
- Место, которое позволяет простую установку труб для наружного блока.
- Место, которое позволяет открывать переднюю панель.
- Внутренний блок должен быть установлен так, чтобы верх внутреннего блока был расположен на высоте по крайней мере 2 м. К тому же, избегайте размещения каких-либо предметов сверху внутреннего блока.

### Пульт ДУ

- Должен быть установлен там, где нет препятствий, таких, как шторы, которые могут блокировать сигнал.
- Не устанавливайте пульт ДУ в месте, подверженном прямому солнечному свету или близко к источнику тепла, такому, как плита.
- Держите пульт ДУ на расстоянии по крайней мере 1 м от ближайшего телевизора или стереооборудования. (Это необходимо для предотвращения искажения изображения или шумовых помех.)
- Не устанавливайте вблизи высокочастотных или беспроводных устройств.
- Расположение пульта ДУ следует определить, как показано ниже.

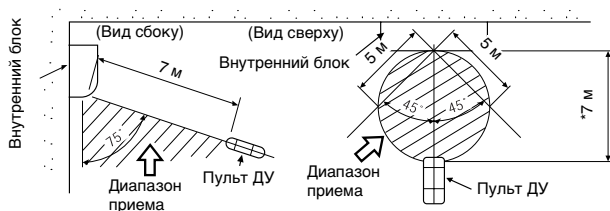

\*: Осевое расстояние

### Сверление отверстия и монтаж плиты установки

#### Сверление отверстия

При установке труб охлаждения создай.

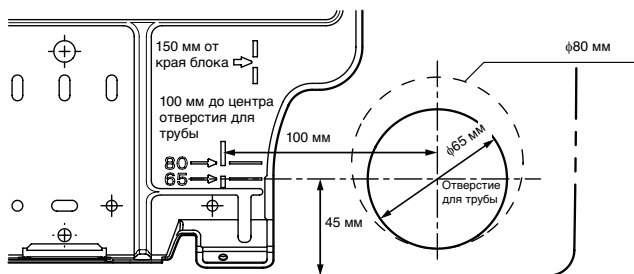

1. Выберите положение установки установочной пластины на стене.
2. Отметьте соответствующие положения отверстий трубопровода относительно меток (⇔) на установочной плите.
3. Просверлите отверстия трубопровода (φ65 мм или φ80 мм), немного не доходя до внешней стороны.

#### ПРИМЕЧАНИЕ

- При сверлении в стене, которая содержит металлическую сетку, проволочную сетку или металлическую пластину, следует использовать ограничительное кольцо для отверстия для трубы, которое продается отдельно.
- Блок можно установить, используя отверстия диаметром 65 мм. Но если установка оказывается сложной, сделайте отверстия диаметром 80 мм.

#### ПРЕДУПРЕЖДЕНИЕ

Полностью заполните промежутки в трубах несгораемым материалом (таким, как замазка), чтобы предотвратить конденсацию и пожар в корпусе.

## Монтаж плиты установки

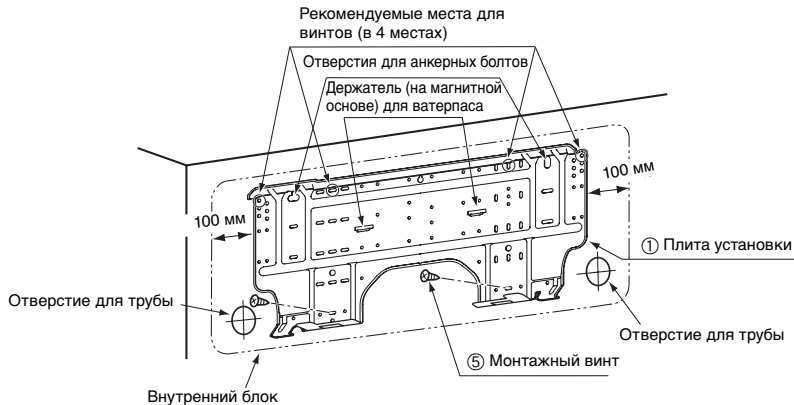

### При монтаже плиты установки прямо на стене

1. Надежно прикрепите установочную пластину на стену с помощью винтов на верхнем и нижнем шпингалетах.
2. Для монтажа плиты установки на бетонной стене используйте анкерные болты. Просверлите отверстия для анкерных болтов, как показано на рисунке вверху.
3. Расположите нивелир на верхнем конце установочной пластины, и убедитесь в том, что пластина расположена горизонтально.

### ПРЕДУПРЕЖДЕНИЕ

При установке плиты установки с помощью монтажных винтов не используйте отверстия для анкерных болтов. В противном случае, блок может упасть и привести в результате к персональной травме или повреждению имущества.

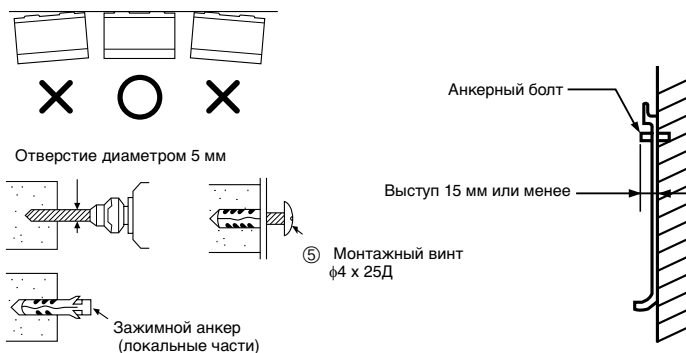

### ПРЕДУПРЕЖДЕНИЕ

Невыполнение надежной установки блока может привести в результате к персональной травме и/или повреждению имущества в случае падения блока.

- В случае блоковых, кирпичных, бетонных стен или стен подобного типа просверлите в стене отверстия диаметром 5 мм.
- Вставьте зажимные анкеры для 5 монтажных винтов.

### ПРИМЕЧАНИЕ

- Установите плиту установки, используя от 4 до 6 монтажных винтов, убедившись в том, что надежно зафиксированы все четыре угла.

### Электрические работы

1. Сетевое напряжение должно быть таким же, как номинальное напряжение кондиционера воздуха.
2. Подготовьте источник питания для исключительного использования кондиционера воздуха.

### ПРИМЕЧАНИЕ

- Тип провода: H07RN-F или 60245IEC66 (1,0 мм<sup>2</sup>)

## ПРИМЕЧАНИЕ

- Перед выполнением проводки убедитесь, что имеется достаточное количество проводов.

## Подсоединение проводов

### Как подсоединить соединительный кабель

Подсоединение соединительного кабеля может быть выполнено без удаления передней панели.

1. Потянуть за ручки, находящиеся в нижней части справа и слева и открыть движущуюся панель до горизонтального состояния.
2. Удалите крышку контактных зажимов и зажим кабеля.
3. Вставьте соединительный кабель (либо в соответствии с местными правилами/кодами) в отверстие для трубы в стене.
4. Просуньте соединительный кабель через отверстие для кабеля на задней панели так, чтобы он выступал приблизительно на 15 см спереди.
5. Вставьте соединительный кабель полностью в блок контактных зажимов и зафиксируйте его плотно с помощью винтов.
6. Сделайте петлю, опустив провод заземления ниже блока контактных зажимов, и закрепите провод с помощью винта заземления.
7. Зафиксируйте соединительный кабель с помощью кабельного зажима.
8. Присоедините крышку контактных зажимов и движущуюся панель к внутреннему блоку.

## ПРЕДУПРЕЖДЕНИЕ

- Убедитесь в том, что Вы обратились за справкой к диаграмме системы проводки, промаркированной внутри передней панели.
- Проверьте местные электрические правила относительно специфических инструкций и ограничений по проводке.

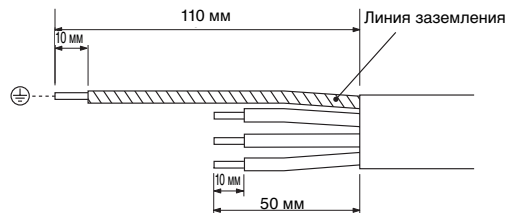
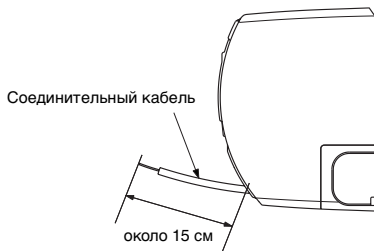
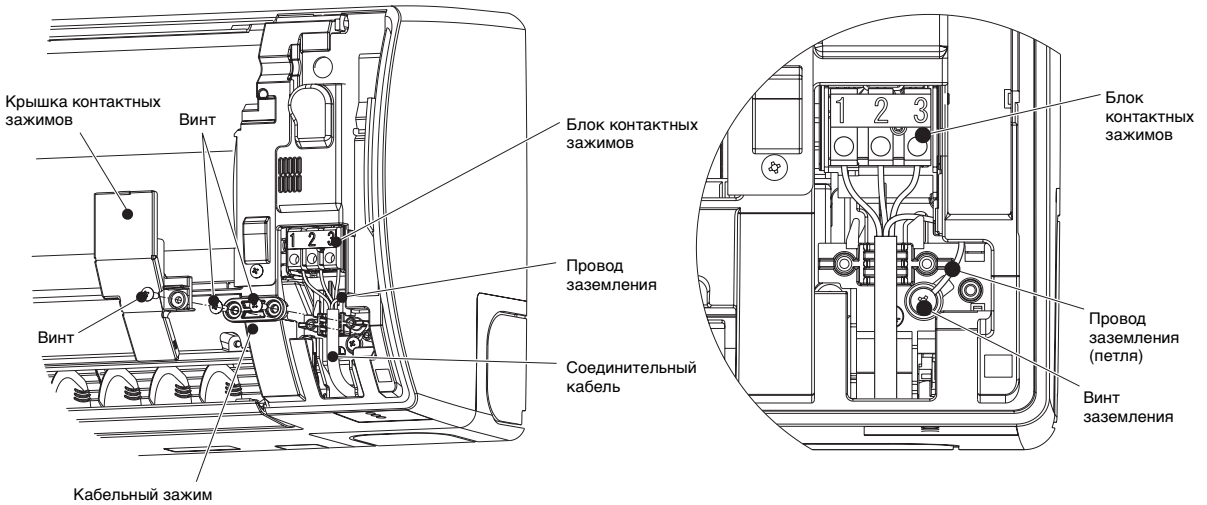

## ПРИМЕЧАНИЕ

- Соединительный кабель (Внутренний блок/наружный блок)
- Тип провода: H07RN-F или 60245IEC66 (1,0 мм<sup>2</sup>)

## Установка труб и сливного шланга

### Формирование труб и сливного шланга

- Так как конденсация может привести к неисправности аппарата, следует изолировать обе соединительные трубы отдельно. (В качестве изолирующего материала используйте полиэтиленовый пенопласт.)

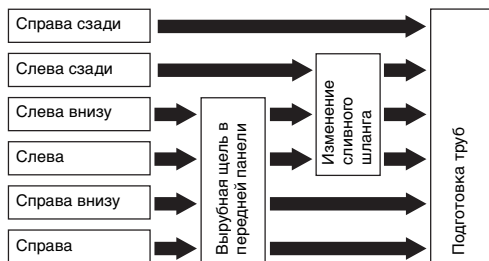

#### 1. Вырубная щель в передней панели

Вырежьте щель с левой или с правой стороны передней панели для левого и правого подсоединения и щель внизу с левой или с правой стороны передней панели для нижних левого или правого подсоединений с помощью кусачек.

#### 2. Изменение сливного шланга

Для левого подсоединения, левого нижнего подсоединения и левого заднего подсоединения необходимо переместить сливной шланг и сливную крышку.

##### • Как удалить сливную крышку

Захватите сливную крышку с помощью острогубцев и вытащите её.

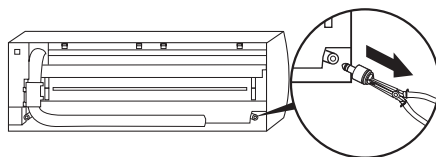

##### • Как удалить сливной шланг

Сливной шланг зафиксирован на месте с помощью винта.

Удалите винт, фиксирующий сливной шланг, затем вытащите сливной шланг.



##### • Как присоединить сливную крышку

1. Вставьте торцевой гаечный ключ (4 мм).

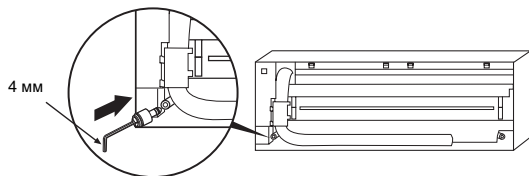

2. Плотно вставьте сливную крышку.

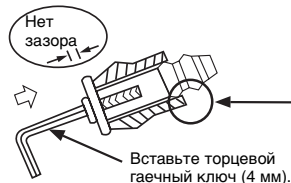

Не применяйте смазочное масло (охладительное машинное масло) при вставлении сливной крышки. При его применении может произойти износ и протекание сливной крышки.

##### • Как присоединить сливной шланг

Всегда используйте оригинальный винт, который фиксирует сливной шланг на аппарат. Использование другого винта может привести к утечке воды.

Вставьте сливной шланг плотно до тех пор, пока соединитель не проконтактирует с изоляцией, затем зафиксируйте его на месте, используя оригинальный винт.

### ПРЕДУПРЕЖДЕНИЕ

Надежно вставьте сливной шланг и сливную крышку; в противном случае, возможно протекание воды.

### ИНФОРМАЦИЯ



Пенополистирол упаковки

Пенополистирол упаковки может быть использован, чтобы легко заменить дренажную крышку и дренажный шланг.

### В случае правой или левой трубы

- После выполнения щелей на передней панели с помощью ножа или подобного инструмента, вырежьте их с помощью кусачек или эквивалентного инструмента.

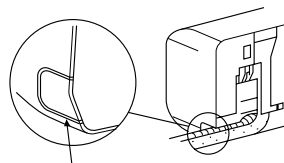

Щель

### В случае нижней правой или нижней левой трубы

- После выполнения щелей на передней панели с помощью ножа или подобного инструмента, вырежьте их с помощью кусачек или эквивалентного инструмента.

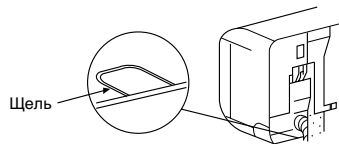

Щель

### Левое соединение с трубой

Изогните соединительные трубы так, чтобы они были расположены в пределах 43 мм над поверхностью стены. Если соединительные трубы расположены на расстоянии более 43 мм над поверхностью стены, внутренний блок может быть неустойчивым. При изгибе соединительной трубы следует убедиться в использовании пружинного гибочного станка во избежание облома трубы.

Обращайтесь к нижеприведенной таблице относительно радиуса изгиба каждой соединительной трубы.

Внешний диаметр	Радиус изгиба
6,35 мм	30 мм
9,52 мм	40 мм
12,7 мм	50 мм

Для подсоединения трубы после установки блока (рисунок)

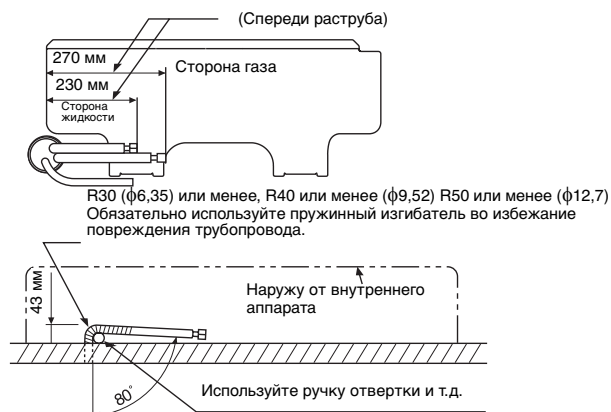

### ПРИМЕЧАНИЕ

Если труба изогнута неправильно, внутренний блок может быть неустойчивым на стене.

После прокладки соединительной трубы через отверстие для трубы подсоедините соединительные трубы к вспомогательным трубам и обмотайте вокруг них защитную ленту.

### ПРЕДУПРЕЖДЕНИЕ

- Свяжите вспомогательные трубы (две) и соединительный кабель плотно в помощью защитной ленты. В случае проводки левой трубы и задней левой трубы свяжите вспомогательные трубы (две) только с помощью защитной ленты.

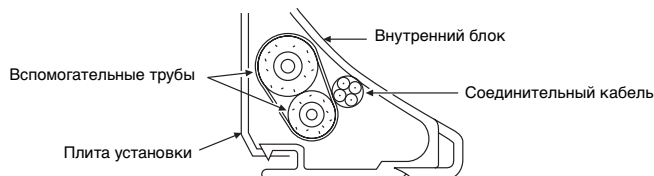

- Аккуратно разместите трубы так, чтобы ни одна труба и выступала из-за задней панели внутреннего блока.
- Аккуратно подсоедините вспомогательные трубы и соединительные трубы одни к другим и выполните вырез в защитной ленте на соединительной трубе во избежание двойной обмотки соединения, кроме того, заклейте соединение с помощью виниловой ленты и т.д.
- Так как конденсация может привести к неисправности аппарата, следует изолировать обе соединительные трубы. (В качестве изолирующего материала используйте полиэтиленовый пенопласт.)
- При изгибе трубы будьте осторожны, чтобы не сломать её.

## Установка внутреннего блока

1. Протяните трубу через отверстие в стене и повесьте внутренний блок на плиту установки на верхние крюки.
2. Подвигайте внутренний блок вправо и влево, чтобы подтвердить, что он плотно установлен на крюки на плите установки.
3. При нажатии внутреннего блока на стену подвесьте его на нижнюю часть плиты установки. Потяните внутренний аппарат в направлении к себе для подтверждения того, что он плотно установлен на крюки на плите установки.

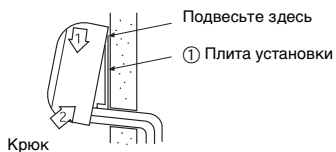

- Для отсоединения внутреннего блока с плиты установки потяните внутренний блок в направлении к себе при нажатии низа вверх в определенных местах.

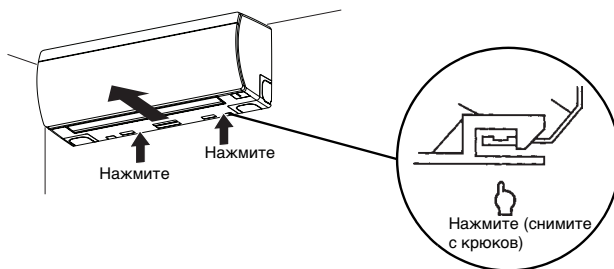

## Слив

1. Протяните сливной шланг под скошенным вниз углом.

### ПРИМЕЧАНИЕ

- Отверстие должно быть сделано под небольшим наклоном вниз на наружной стороне.

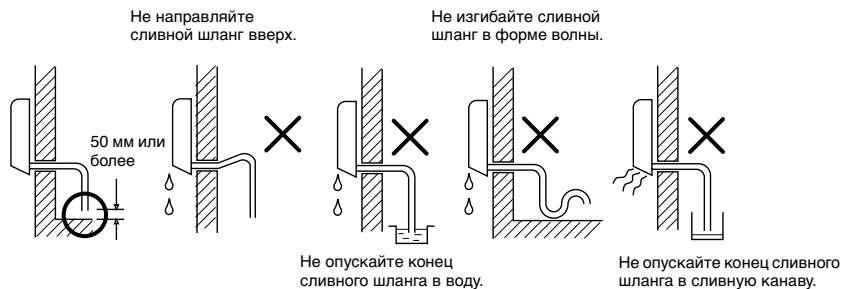

2. Подведите воду в сливную ёмкость и убедитесь в том, что вода будет слита наружу.
3. При подсоединении удлинительного сливного шланга изолируйте соединительную часть удлинительного сливного шланга с помощью защитной трубы.

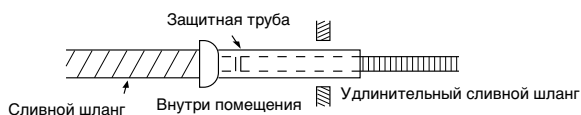

### ПРЕДУПРЕЖДЕНИЕ

Установите сливную трубу для правильного слива. Неправильный слив может привести к капанию воды внутри помещения.

Этот кондиционер воздуха был сконструирован для сбора сливной воды от конденсации, которая формируется сзади внутреннего блока в сливную ёмкость. Следовательно, не располагайте шнур электропитания и другие части на высоте над сливным щитком.



# 5 УСТАНОВКА НАРУЖНОГО БЛОКА

## Местоположение установки

- Место, которое обеспечивает достаточное пространство вокруг наружного блока, как показано на диаграмме. (☞ см. стр. 4.)
- Место, которое может выдержать вес наружного блока, и не позволяет увеличивать уровень шума и вибрацию.
- Место, где шум при эксплуатации и выпускаемый воздух не беспокоят соседей.
- Место, которое не подвергается воздействию сильного ветра.
- Место, свободное от горючих газов.
- Место, которое не блокирует проход.
- Если наружный блок подлежит установке на возвышении, следует зафиксировать его ножки.
- Этот кондиционер воздуха принимает длину соединительных труб с 2 м до 20 м.
  - Нет необходимости в добавлении холодильного агента так долго, когда длина соединительных труб составляет 15 м или менее.
  - Вам нужно будет добавить 20 г холодильного агента на метр дополнительных соединительных труб для установок, требующих, чтобы длина соединительных труб составляла между 15 м и 20 м.
- Допустимый уровень высоты составляет 10 м.
- Место, где сливная вода не будет причинять никаких проблем.

## Предосторожности при добавлении холодильного агента

- При добавлении холодильного агента используйте весы с точностью не менее 10 г на деление. Не используйте весы для ванны или подобный инструмент.
- При повторном заполнении холодильного агента используйте жидкий холодильный агент. Так как холодильный агент существует в жидком состоянии, он может заполниться быстро. Следовательно, внимательно выполняйте операцию по заполнению и постепенно добавляйте холодильный агент.

## Меры предосторожности, касающиеся установки в районах, в которых возможны снегопады и низкие температуры

- Для слива воды не используйте прилагаемый сливной патрубок. Осуществляйте слив воды непосредственно из сливного отверстия.
  - Для защиты наружного блока от накопления снега установите удерживающую опору и прикрепите снегозащитные кожух и плиту.
- \* Не используйте двухъярусную конструкцию.



## ПРЕДУПРЕЖДЕНИЕ

1. Расположите наружный блок так, чтобы вблизи его воздухозаборных и воздуховыходных отверстий не было никаких препятствий.
2. Когда наружный блок установлен в месте, всегда подверженном сильному ветру, таком, как на побережье или на верхних этажах здания, обеспечьте нормальное функционирование вентилятора, используя воздуховод или ветрозащиту.
3. В особенности, в районах с ветром, установите блок для предотвращения доступа ветра.
4. Установка в следующих местах может привести к неисправности. Не устанавливайте блок в следующих местах.
  - Месте, полном машинным маслом.
  - Месте, с наличием соли, таком, как побережье.
  - Месте, полном сульфидных газов.
  - Месте, где возможна генерация высокочастотных волн, такая, как от аудиоборудования, сварочных машин или медицинского оборудования.

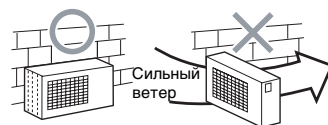

## Слив воды

- Отверстия, находящиеся на основной плите наружного блока, обеспечивают эффективный слив размороженной воды, произведенной во время операций обогрева. Так как при установке блока на балконе или на стене, требуется централизованный слив, следуйте нижеприведенным пунктам для слива воды.

1. Обеспечьте водонепроницаемость с помощью установки водонепроницаемых резиновых крышек ⑧ в 2 продолговатых отверстия на основной плите наружного блока.

[Как установить водонепроницаемые резиновые крышки]

- 1) Поместите четыре пальца в каждую крышку и вставьте крышки в отверстия слива воды, нажав их на место снизу основной плиты.
- 2) Нажмите вниз на внешние окружности крышек для обеспечения того, что они были вставлены плотно. (Если крышки были вставлены неправильно, возможно протекание воды, если их внешние окружности приподняты, или крышки зацепились или на что-то или заклинили.)

\* Если после выполнения действий пунктов 1) и 2) вода протекает, используйте уплотняющие материалы, замазки или другие герметики.





2. Установка сливного патрубка ⑦ и имеющегося в продаже сливного шланга (с внутренним диаметром 16 мм) и слив воды.  
(Для положения, когда установлен сливной патрубок ⑦, обращайтесь к диаграмме установки внутреннего и наружного блоков.)
- Проверьте, чтобы наружный блок был расположен горизонтально, а сливной шланг был направлен немного под наклоном к шлангу.

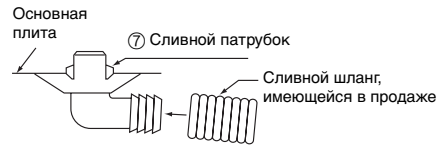

Не используйте обычный садовый шланг, который может распухнуть и мешать сливу.

## Подсоединения труб охлаждения

### Расширение

1. Обрежьте трубу с помощью резака для труб.



2. Вставьте гайку с раструбом в трубу и расширьте трубу.  
• Запас выступа при расширении: А (Единица: мм)

Жёсткий (зажимного типа)

Внешний диаметр медной трубы	Использовался инструмент R410A	Использовался обычный инструмент
6,35	0-0,5	1,0-1,5
9,52	0-0,5	1,0-1,5
12,7	0-0,5	1,0-1,5

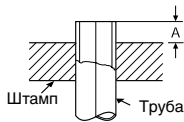

Имперский (тип крыльчатой гайки)

Внешний диаметр медной трубы	R410A
6,35	1,5-2,0
9,52	1,5-2,0
12,7	2,0-2,5

3. Размер расширения: В (Единица: мм)

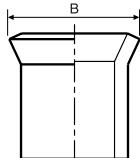

Внешний диаметр медной трубы	В <sup>+0</sup> <sub>-0,4</sub>	
	R410A	R22
6,35	9,1	9,0
9,52	13,2	13,0
12,7	16,6	16,2

- В случае расширения для R410A с помощью обычного инструмента для расширения вытащите его приблиз. На 0,5 мм больше, чем для R22 для регулировки заданного размера расширения. Измеритель для медных труб является полезным для регулировки размера запаса выступа.

### Завинтите соединение

Совместите центры соединительных труб и завинтите гайку с раструбом как можно плотнее с помощью Ваших пальцев. Затем завинтите гайку с помощью гаечного ключа и гаечного ключа с ограничением по крутящему моменту, как показано на рисунке.

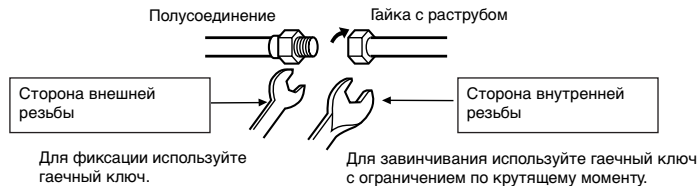

## ПРЕДУПРЕЖДЕНИЕ

- Не прикладывайте чрезмерное усилие. В противном случае, возможна поломка гайки.

(Единица: Н·м)

Внешний диаметр медной трубы	Крутящий момент
φ6,35 мм	14-18 (1,4-1,8 кгс·м)
φ9,52 мм	33-42 (3,3-4,2 кгс·м)
φ12,7 мм	50-62 (5,0-6,2 кгс·м)

- Крутящий момент для подсоединения трубы с раструбом

Давление R410A является более высоким, чем R22. (Приблиз. 1,6 раз.) Следовательно, плотно закрутите трубы с раструбом, которые соединяют наружный блок и внутренний блок с заданным крутящим моментом, используя гаечный ключ с ограничением по крутящему моменту.

Если любая труба с раструбом подсоединена неправильно, это может вызвать не только утечку газа, но также неисправность в цикле охлаждения.

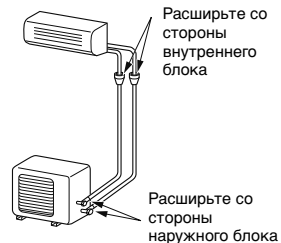

## Откачка

После подсоединения труб к внутреннему блоку, выполните вакуумирование.

### ПРОДУВКА ВОЗДУХОМ

Откачайте воздух в соединительных трубах во внутреннем блоке, используя вакуумный насос. Не используйте холодильный агент в наружном блоке. За подробностями, обращайтесь к инструкции для вакуумного насоса.

### Использование вакуумного насоса

Следует использовать вакуумный насос с функцией предотвращения обратного потока так, что масло внутри насоса не будет вытекать обратно в трубы кондиционера воздуха при остановке насоса. (Если масло внутри вакуумного насоса попадет в схему кондиционера воздуха, в которой используется R410A, может возникнуть неисправность в системе охлаждения.)

1. Подсоедините впускной шланг с коллекторного клапана к сервисному порту клапана со стороны газа пакета клапанных секций.
2. Подсоедините впускной шланг к порту вакуумного насоса.
3. Откройте полностью ручку стороны низкого давления клапана измерительного коллектора.
4. Запустите операцию на вакуумном насосе для начала откачки. Выполните откачку в течение около 15 минут, если длина труб составляет 20 метров (15 минут для 20 метров) (предполагая, что ёмкость насоса составляет 27 литров в минуту). Убедитесь в том, что измеренное считывание составного давления составляет  $-101$  кПа ( $-76$  см рт ст).
5. Закройте ручку клапана низкого давления измерительного коллектора.
6. Откройте полностью шток клапана пакета клапанных секций (обе стороны газа и жидкости).
7. Удалите впускной шланг с сервисного порта.
8. Плотно закрутите крышки пакета клапанных секций.

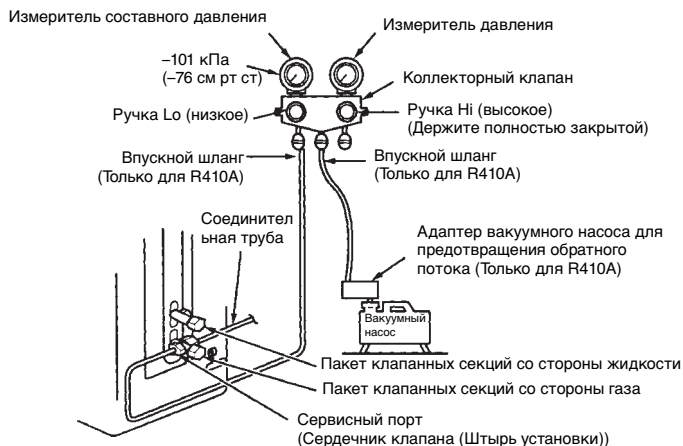

## ПРЕДУПРЕЖДЕНИЕ

- **ВАЖНЫЕ ПУНКТЫ ДЛЯ РАБОТ С ТРУБАМИ**

- (1) Предохраняйте трубы от попадания пыли или влаги.
- (2) Аккуратно закрутите соединения (между трубами и аппаратом).
- (3) Откачайте воздух в соединительных трубах, используя ВАКУУМНЫЙ НАСОС.
- (4) Проверьте утечку газа для всех соединений.

## Меры предосторожности для пакета клапанных секций

- Откройте шток клапана, пока он не коснется ограничителя. Как только он коснется ограничителя, не прилагайте к нему усилия, превышающего необходимого.
- Плотно закрутите крышку сердечника клапана с помощью крутящего момента в следующей таблице:

Сторона газа (φ12,7 мм)	33-42 Н·м (3,3-4,2 кгс·м)
Сторона газа (φ9,52 мм)	33-42 Н·м (3,3-4,2 кгс·м)
Сторона жидкости (φ6,35 мм)	14-18 Н·м (1,4-1,8 кгс·м)
Сервисный порт	14-18 Н·м (1,4-1,8 кгс·м)

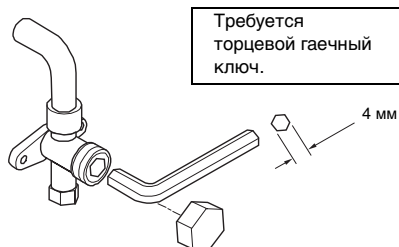

## Подсоединение проводов

- Удалите крышку клапана, крышку электрических частей и зажим для шнура с наружного блока.
- Подсоединение соединительный кабель к контактному зажиму, как указано соответствующими номерами на блоке контактных зажимов внутреннего и наружного блоков.
- Вставьте шнур электропитания и соединительный кабель полностью в блок контактных зажимов и плотно зафиксируйте их с помощью винтов.
- Для изоляции неиспользуемых шнуров используйте виниловую ленту и т.п. Расположите их так, чтобы они не могли прикасаться к электрическим или металлическим частям.
- Зафиксируйте шнур электропитания и соединительный кабель с помощью зажима для шнура.
- Присоедините крышку электрических частей и крышку клапана на наружный блок.

## Зачищенная длина соединительного кабеля

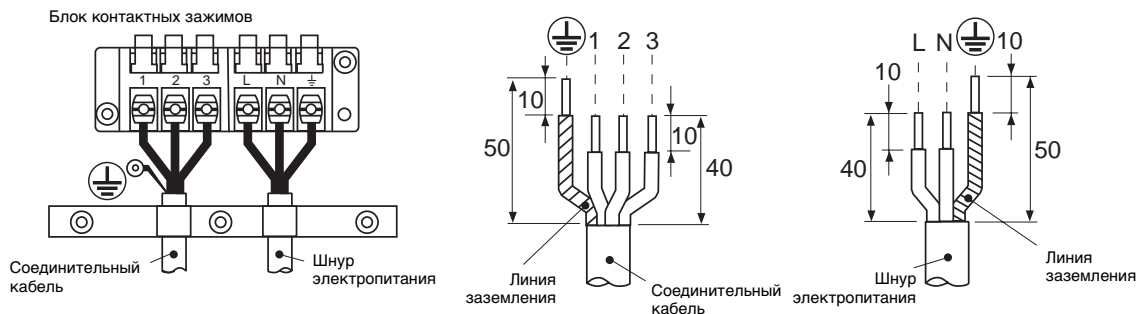

Модель	RAS-07PKVP-E RAS-07PKVP-ND	RAS-10PKVP-E RAS-10PKVP-ND	RAS-13PKVP-E RAS-13PKVP-ND	RAS-16PKVP-E RAS-16PKVP-ND	RAS-18PKVP-E RAS-18PKVP-ND
Источник электропитания	220-240 В ~50 Гц 220-230 В ~60 Гц				
Максимальный протекающий ток	9,5 А				
Номинальное значение установочного предохранителя	16 А прерыватель или предохранитель (могут использоваться любые типы)				
Шнур электропитания	H07RN-F или 60245IEC66 (1,5 мм <sup>2</sup> )				
Соединительный кабель	Тип провода: H07RN-F или 60245IEC66 (1,0 мм <sup>2</sup> )				

## ПРЕДУПРЕЖДЕНИЕ

- Неправильное подсоединение проводов может вызвать перегорание электрических частей.
- При выполнении проводки от наружного к внутреннему блоку следует соблюдать местные правила/коды. (Размер провода и методы проводки и т.д.)
- Следует надежно подсоединить каждый провод.
- Если выполнена неправильная или неполная проводка, может возникнуть пожар или дым.
- Подготовьте источник электропитания для исключительного использования кондиционера воздуха.

# 6 ТЕСТОВАЯ ЭКСПЛУАТАЦИЯ

## Тестирование утечки газа

- Проверьте подсоединения гайки с раструбом для утечки газа с помощью детектора утечки газа и/или мыльной воды.

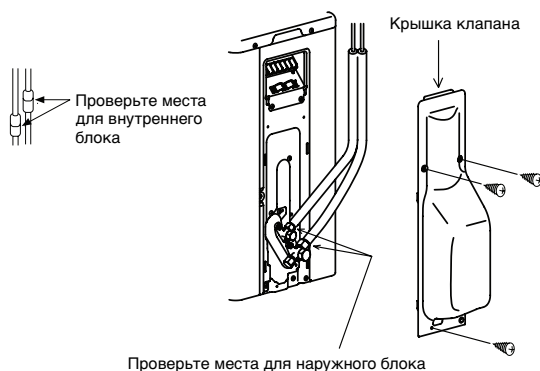

## Тестовая эксплуатация

Для тестирования системы нажмите и удерживайте нажатой кнопку RESET в течение 10 с.  
(Будет слышен один короткий звуковой сигнал.)

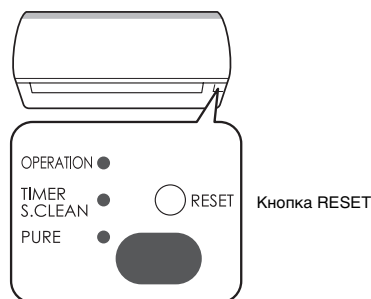

## Установка автоматического повторного запуска

Это изделие сконструировано так, что после сбоя электропитания, оно может запуститься автоматически в том же операционном режиме, как и до сбоя электропитания.

## ИНФОРМАЦИЯ

Это изделие поставляется с функцией автоматического повторного запуска, установленной в положение OFF (Выкл). Включите её в положение ON (Вкл), если требуется.

## Как установить автоматический повторный запуск

- Нажмите и удерживайте нажатой кнопку RESET в течение около 3 с. По истечении 3 с будут слышны три коротких электрических звуковых сигнала для информирования того, что был выбран автоматический повторный запуск.
- Для отмены автоматического повторного запуска следуйте пунктам, описанным в разделе "Функция автоматического повторного запуска" в инструкции для пользователя.

## Если воздушный кондиционер работает неправильно

- Если в одном помещении или соседних помещениях установлены два внутренних блока, то при попытке пользователя управлять одним блоком оба блока могут получить одинаковый сигнал ДУ и начать функционирование. Этого можно избежать, установив один из внутренних блоков и соответствующий пульт ДУ на установку "В" (установка "А" является установкой по умолчанию для обоих блоков).
- Если установки являются различными для внутреннего блока и пульта ДУ, сигнал пульта ДУ не будет приниматься.

### 1. Установка пульта ДУ

① Сдвиньте для открывания крышку пульта ДУ и удалите батареи.

② Разрежьте проволочную перемычку внутри батарейного отсека, используя кусачки.

- Проволочная перемычка не должна оставаться в контакте после разрезания. К тому же, будьте осторожны, чтобы не допустить попадания внутрь пульта ДУ пластмассовых обрезков, срезанной проволочной перемычки и другого мусора.

③ Вставьте батареи. На дисплее пульта ДУ появится значок "В".

### 2. Установка блока

Нажмите кнопку RESET для начала автоматического функционирования.

- 3. Нажмите кнопку  $\phi$  на пульте ДУ, установки для которого были выполнены в пункте 1, чтобы остановить воздушный кондиционер. (Эта операция приведет к изменению установки на "В".)
- 4. Проверьте, что пульт ДУ управляет внутренним блоком.



При переключении между установками "А" и "В" всегда переключайте панель внутреннего блока и пульт ДУ в паре. (В противном случае, внутренний блок не будет принимать сигналы пульта ДУ.)

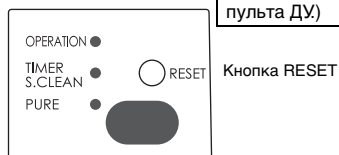

# 7 СНЯТИЕ ОСНОВНЫХ ЧАСТЕЙ

Обычно переднюю панель, движущуюся панель и жалюзи, регулирующие поток воздуха, снимать не надо. Но если все же понадобится снять эти части, следуйте процедуре, описанной ниже.

## ПРЕДУПРЕЖДЕНИЕ

Перед тем, как снимать переднюю панель, движущуюся панель или жалюзи, регулирующие поток воздуха, обязательно выключите кондиционер и отключите его от электрической сети.

### Снятие передней и движущейся панели

1. Откройте движущуюся панель и поставьте ее на подпорку, находящуюся справа.

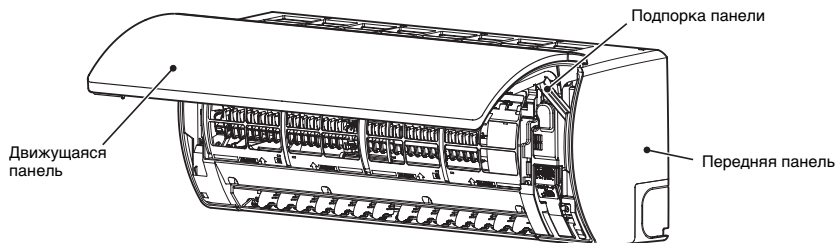

2. Снимите четыре фиксирующих винта на передней панели.

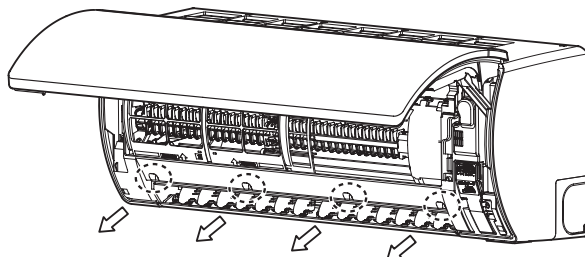

3. Вставьте большой палец в нижнюю часть воздуховыпускного отверстия и поднимите нижнюю часть передней панели.
4. Закройте движущуюся панель, чтобы снять зажимы на верхней части, так, как показано ниже.

Надавите пальцем на зажим вверх передней панели и поднимите задний край панели, чтобы зажим отсоединился (в 5 местах).

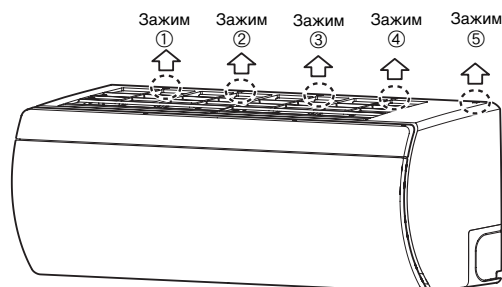

## Снятие движущейся панели

1. Откройте движущуюся панель и поставьте ее на подпорку, находящуюся справа.
2. Снимите крышку проводки с правой стороны. (1 винт)

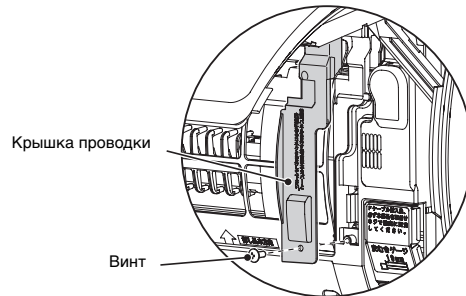

3. После снятия винта стопора панели с левой стороны, сдвиньте стопор панели вниз.

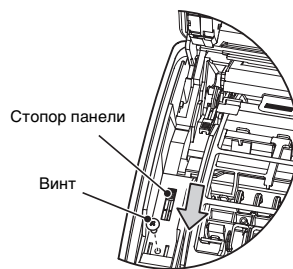

4. Возьмите движущуюся панель с двух сторон, верните подпорку панели в ее изначальное положение и вдавите пальцем ручку с левой стороны внутрь.

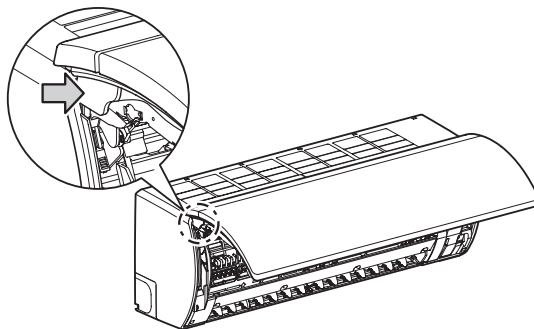

5. Вытяните движущуюся панель налево, чтобы снять ее.

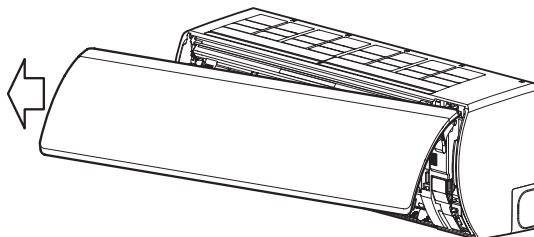

## Присоединение движущейся панели

1. Возьмите движущуюся панель с двух сторон, и вставьте сначала правое соединение.

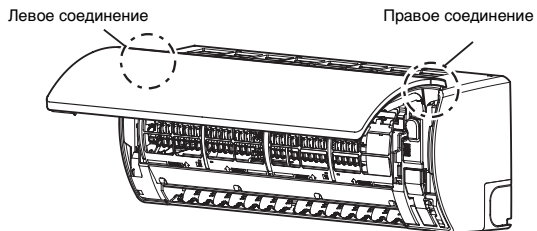

2. Вставьте левое соединение, поднимите стопор панели вверх и привинтите его.

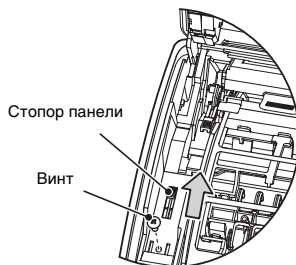

3. Вставьте верхний край крышки проводки в переднюю панель и привинтите ее.

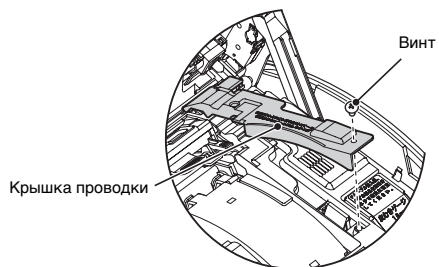

## Снятие жалюзи вертикального потока воздуха

### ПРЕДУПРЕЖДЕНИЕ

Жалюзи горизонтального потока воздуха не могут быть отсоединены от жалюзи вертикального потока воздуха.

1. Откройте движущуюся панель и поставьте ее на подпорку.
2. Откройте жалюзи вертикального потока воздуха.
3. Вставьте плоскую отвертку в щель крепления жалюзи в правой и левой части жалюзи вертикального потока воздуха и поверните против часовой стрелки, чтобы снять жалюзи.

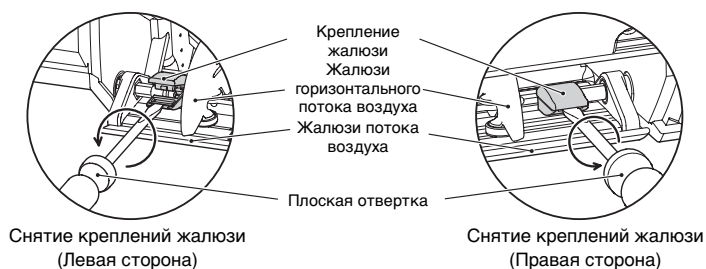

4. После нажатия на правое и левое соединение, снимите жалюзи вертикального потока воздуха. Нажмите сначала на правое соединение, а потом на левое.

## Присоединение жалюзи вертикального потока воздуха

1. Присоедините жалюзи вертикального потока воздуха, вставив соединения в следующем порядке: левое, правое и центр.
2. Прикрепите жалюзи горизонтального потока воздуха к соединениям.

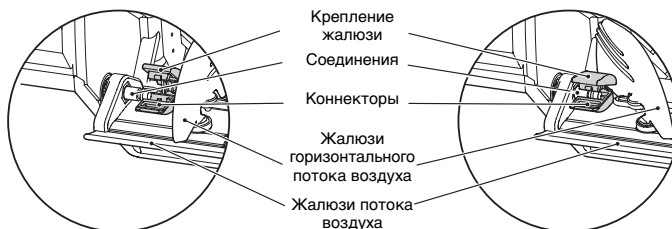

- После нажатия на соединения выровняйте положения соединений и коннекторов. Надавите на крепления жалюзи, чтобы зафиксировать их.
- После присоединения, подвигайте крепление жалюзи в разные стороны, чтобы проверить, что соединения надежны.





# **TOSHIBA CARRIER CORPORATION**