

TOSHIBA

РУКОВОДСТВО ПОЛЬЗОВАТЕЛЯ
OWNER'S MANUAL

MINI-SMMS



ВНУТРЕННИЙ БЛОК

4-сторонний кассетного типа

**MMU-AP0071MH, AP0091MH, AP0121MH, AP0151MH, AP0181MH,
MMU-AP0091H, AP0121H, AP0151H, AP0181H, AP0241H,
MMU-AP0271H, AP0301H, AP0361H, AP0481H**

2-сторонний кассетного типа

**MMU-AP0071WH, AP0091WH, AP0121WH,
MMU-AP0151WH, AP0181WH, AP0241WH,
MMU-AP0271WH, AP0301WH**

1-сторонний кассетного типа

**MMU-AP0071YH, AP0091YH, AP0121YH,
MMU-AP0152SH, AP0182SH, AP0242SH**

Скрытый канального типа

**MMD-AP0071BH, AP0091BH, AP0121BH, AP0151BH, AP0181BH,
MMD-AP0241BH, AP0271BH, AP0301BH, AP0361BH, AP0481BH**

Узкий канального типа

**MMD-AP0071SPH(SH), AP0091SPH(SH), AP0121SPH(SH),
MMD-AP0151SPH(SH), AP0181SPH(SH)**

Скрытый канального типа высокого статического давления

MMD-AP0181H, AP0241H, AP0271H, AP0361H, AP0481H

Подпотолочного типа

MMC-AP0151H, AP0181H, AP0241H, AP0271H, AP0361H, AP0481H

Настенного типа

**MMK-AP0071H, AP0072H, AP0091H, AP0092H, AP0121H,
MMK-AP0122H, AP0151H, AP0181H, AP0241H**

Напольного типа

**MML-AP0071H, AP0091H, AP0121H,
MML-AP0151H, AP0181H, AP0241H**

Скрытый напольного типа

**MML-AP0071BH, AP0091BH, AP0121BH,
MML-AP0151BH, AP0181BH, AP0241BH**

Напольный колонного типа

**MMF-AP0151H, AP0181H, AP0241H,
MMF-AP0271H, AP0361H, AP0481H**

ВНЕШНИЙ БЛОК

Модели с тепловым насосом

**MCY-MAP0401HT, HT2D,
MCY-MAP0501HT, HT2D,
MCY-MAP0601HT, HT2D**

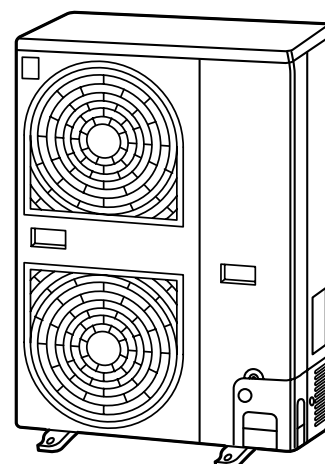

ИСПОЛЬЗОВАНИЕ НОВОГО ХЛАДАГЕНТА

Данный кондиционер использует хладагент нового типа HFC (R410A) вместо обычного хладагента R22. Использование нового хладагента предотвращает разрушение озонового слоя Земли.

Благодарим Вас за приобретение кондиционера воздуха TOSHIBA.

Пожалуйста, внимательно прочтите это руководство пользователя перед использованием Вашего кондиционера. Убедитесь, что Вы получили Руководство пользователя и Руководство по установке у производителя или дилера. Требование к дилерам и компаниям, производящим монтаж: пожалуйста, перед передачей пользователю Руководства понятно объясните ему содержимое Руководства.

СОДЕРЖАНИЕ

МЕРЫ БЕЗОПАСНОСТИ.....	1	УСТАНОВКА	17
КОМПОНЕНТЫ УСТРОЙСТВА	3	ЭКСПЛУАТАЦИЯ	18
ПУЛЬТ ДИСТАНЦИОННОГО УПРАВЛЕНИЯ.....	6	ОПЕРАЦИИ С КОНДИЦИОНЕРОМ. ЭФФЕКТИВНОСТЬ РАБОТЫ.....	22
ИСПОЛЬЗОВАНИЕ КОНДИЦИОНЕРА	8	УСТАНОВКА УСТРОЙСТВА В ДРУГОМ МЕСТЕ.....	23
УСТАНОВКА НАПРАВЛЕНИЯ ВОЗДУШНОГО ПОТОКА...9		В СЛУЧАЕ ОБНАРУЖЕНИЯ СЛЕДУЮЩИХ СИМПТОМОВ	24
ИСПОЛЬЗОВАНИЕ ТАЙМЕРА.....	16		

МЕРЫ БЕЗОПАСНОСТИ

⚠ ПРЕДУПРЕЖДЕНИЕ

ЗАМЕЧАНИЕ ПО УСТАНОВКЕ

Убедитесь в том, что устройство устанавливается квалифицированным персоналом.

Для установки кондиционера необходимы специальные знания и инструменты. Не производите установку самостоятельно. В противном случае Вы подвергаетесь риску поражения электричеством или иного рода; в результате Ваших действий может возникнуть пожар или начать течь вода из кондиционера.

Устройства, приобретаемые отдельно, должны соответствовать спецификациям Toshiba.

Устройства, приобретаемые отдельно, должны содержаться в списке совместимости, приведенном Toshiba. В противном случае возможны пожар, поражения электрическим током, утечки воды. Установку устройств доверьте специалистам.

При установке в небольших помещениях позаботьтесь о том, чтобы концентрация хладагента, в случае его утечки, не достигла критических значений.



ПРЕДОСТЕРЕЖЕНИЕ

Убедитесь в том, что установку производит квалифицированный специалист. В случае некорректной установки устройства возможна утечка хладагента, что может приводить к недостатку кислорода в помещении.

Удостоверьтесь, что устройство корректно заземлено.

Для предотвращения поражения электричеством устройство необходимо правильно заземлить. (Более детальную информацию о заземлении можно почерпнуть в правилах эксплуатации Вашего помещения).

Замечания по использованию

Не находитесь долго в потоке холодного воздуха.

Это может повлиять на Ваше самочувствие, стать причиной нарушения здоровья.

Никогда не вставляйте палец или что-либо еще в воздушные отверстия кондиционера.

Внутри кондиционера на большой скорости вращается вентилятор - попадание чего бы то ни было внутрь может стать причиной повреждений - как человека, так и кондиционера.

В случае неполадки или ошибки в работе прибора (например, вы почувствовали запах гари и т.п.) остановите его работу, отключите питание и свяжитесь с фирмой-продавцом кондиционера.

Если позволить кондиционеру продолжить работу, может возникнуть пожар или короткое замыкание.

Замечания по перемещению/ремонту

Не вносите изменения в конструкцию кондиционера.

В противном случае Вы не застрахованы от возникновения пожара или короткого замыкания.

Если прибор нуждается в обслуживании или ремонте, свяжитесь с компанией, у которой Вы приобрели кондиционер.

В результате некорректного ремонта могут произойти пожар или поражение электрическим током.

Если Вам необходимо сменить место эксплуатации кондиционера, свяжитесь с фирмой, у которой Вы приобрели кондиционер или обратитесь к другому источнику квалифицированной помощи.

В результате некорректного переноса кондиционера Вы подвергаетесь риску поражения электричеством или иного рода, может возникнуть пожар или начать течь вода из кондиционера.

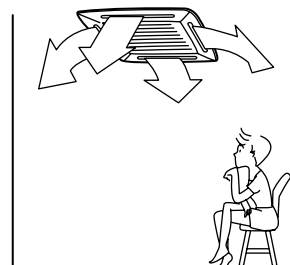

⚠ ПРЕДОСТЕРЕЖЕНИЕ

Замечания по установке

Убедитесь в том, что дренажная трубка установлена корректно и вода может отводиться свободно и без протечек.

Если трубки подключены неправильно возможны протечки воды, способные причинить ущерб мебели, коврам и проч.

Проверьте, установлено ли устройство защитного отключения (УЗО), т.е. исключены ли утечки электричества на землю.

Если нет, Вы не застрахованы от поражения электрическим током.

Убедитесь, что кондиционер установлен в месте, где невозможно присутствие горючих газов.

В случае утечки и аккумуляции газа в непосредственной близости от кондиционера, возможно возгорание!

Проверьте, надежно ли закреплен на опоре наружный блок кондиционера.

В противном случае блок может упасть и причинить ущерб.

Замечания по профилактике

Не мойте подключенный кондиционер водой.

Вы подвергаетесь опасности поражения электричеством.

Не допускайте нахождения в прямом потоке воздуха от кондиционера устройств, работающих на принципе открытого сгорания горючих веществ.

В результате такого их размещения возможно неполное сгорание горючих веществ!

Если в помещении находятся воспламеняемые объекты, позаботьтесь о том, чтобы в помещении была достаточная вентиляция во время работы кондиционера.

Если вентиляция недостаточна, возможно снижение содержания кислорода в помещении.

Проверяйте, в хорошем ли состоянии крепежная панель, крепления и др. В результате ухудшения состояния здания в целом крепления блоков кондиционера могут ослабнуть, блоки могут упасть и причинить ущерб.

Не располагайте растения и животных в прямом потоке воздуха кондиционера.

Это может неблагоприятно сказаться на состоянии растения/животного.

Не допускайте нахождения в непосредственной близости и не распыляйте на кондиционер воспламеняющиеся газы, это может привести к возгоранию.

Не ставьте емкости с жидкостями (например, вазы) на кондиционер. Жидкость может попасть внутрь кондиционера и стать причиной короткого замыкания или поражения электрическим током.

Не дотрагивайтесь до переключателей влажными руками - Вас может ударить электричеством.

Не используйте кондиционер в помещениях, в которых необходим особый микроклимат: в помещениях, где хранится еда, где находятся растения и животные, где находится точное оборудование или вывешены картины.

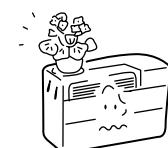
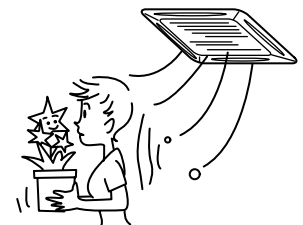
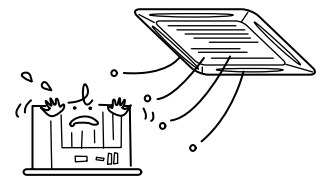
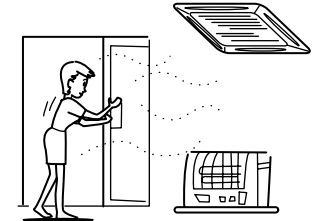
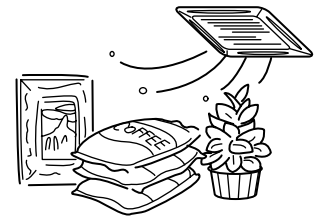

КОМПОНЕНТЫ УСТРОЙСТВА

Внешний блок

Воздухозаборные отверстия

Расположены спереди, сзади, справа и слева.

Выпускное воздушное отверстие

Освобождает теплый воздух при охлаждении помещения
Освобождает холодный воздух при обогреве помещения

Ножка крепления

Отверстие для подключения кабеля питания

Отверстие для подключения трубопроводов

Внутри находятся патрубки для подключения

Внутренний блок

[4-сторонний кассетного типа]

MMU-AP0091H, AP0121H, AP0151H, AP0181H, AP0241H,
MMU-AP0271H, AP0301H, AP0361H, AP0481H, AP0561H

Жалюзи

Определяют направление распространения воздушного потока

Болт (земля)

Находится в клеммной коробке

2-сторонний/3-сторонний можно выбрать 2-х или 3-х стороннее распространение воздушного потока в зависимости от Ваших нужд. Проконсультируйтесь у продавца оборудования.

Защелка

Защелка открывает/закрывает доступ к воздухозаборной решетке.

Воздушный фильтр

Удаляет пыль и мусор (находится за воздухозаборной решеткой)

Воздухозаборная решетка

Воздух помещения всасывается через нее

MMU-AP0071MH, AP0091MH, AP0121MH, AP0151MH, AP0181MH

Болт (земля)

Находится в клеммной коробке

Жалюзи

Определяют направление распространения воздушного потока

Защелка

Защелка открывает/закрывает доступ к воздухозаборной решетке.

Воздушный фильтр

Удаляет пыль и мусор (находится за воздухозаборной решеткой)

Воздухозаборная решетка

Воздух помещения всасывается через нее

[2-сторонний кассетного типа]

Болт (земля)

Находится в клеммной коробке

Жалюзи

Определяют направление распространения воздушного потока

Центральная панель

Воздухозаборник

Воздух помещения всасывается через него

Воздушный фильтр

Удаляет пыль и мусор (находится за центральной панелью)

Блоки ДУ продаются отдельно

Проводной пульт ДУ

RBC-AMT31E

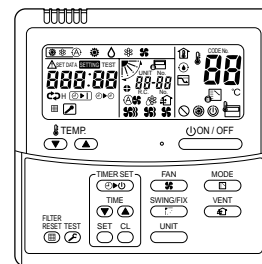

Простой проводной пульт ДУ

RBC-AS21E2

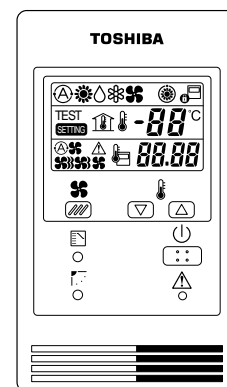

Беспроводной пульт ДУ

RBC-AX21U(W)-E2

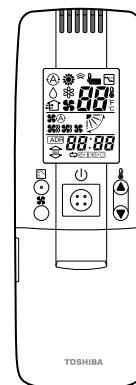

TCB-AX21E2

RBC-AX22CE2

[1-сторонний кассетного типа]

MMU-AP0071YH to AP0121YH

Болт (земля)

Находится в клеммной коробке

Жалюзи

Определяют направление распространения воздушного потока

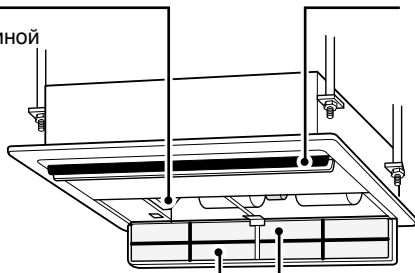

Воздухозаборная решетка

Воздух помещения всасывается через нее

Воздушный фильтр

Удаляет пыль и мусор (находится за воздухозаборной решеткой)

MMU-AP0152SH, AP0182SH, AP0242SH

Кнопка

Кнопка открытия/закрытия воздухозаборного отверстия

Жалюзи

Определяют направление распространения воздушного потока

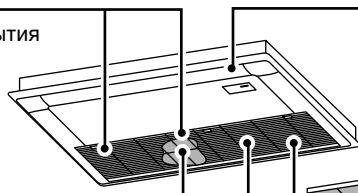

Воздушный фильтр

(находится за воздухозаборным отверстием)

Воздухозаборное отверстие

Воздух помещения всасывается через него

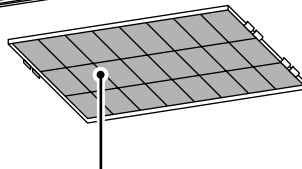

Воздушный фильтр

Удаляет пыль и мусор (находится за воздухозаборным отверстием)

Болт (земля)

Находится в клеммной коробке

[Скрытый канального типа стандартный]

Выпускное воздушное отверстие с фланцем

К нему подсоединяется воздуховод

Болт (земля)

Находится в клеммной коробке

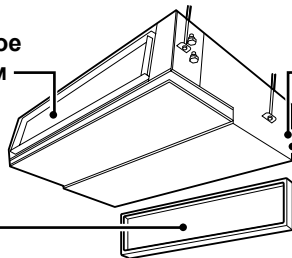

Воздушный фильтр

Удаляет пыль и мусор (находится за воздухозаборной решеткой)

Воздухозаборное отверстие

Воздух помещения всасывается через него

[Скрытый канального типа высокого статического давления]

Выпускное воздушное отверстие

К нему подсоединяется воздуховод

Воздухозаборное отверстие

К нему подсоединяется воздуховод, подающий воздух

Болт (земля)

Находится в клеммной коробке

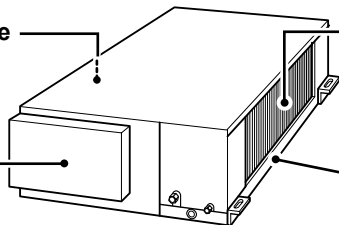

Поддон

[Канального типа узкий]

Воздухозаборное отверстие

К нему подсоединяется воздуховод, подающий воздух

Болт (земля)

Находится в клеммной коробке

Воздушный фильтр

Удаляет пыль и мусор (в некоторых моделях данной серии может отсутствовать)

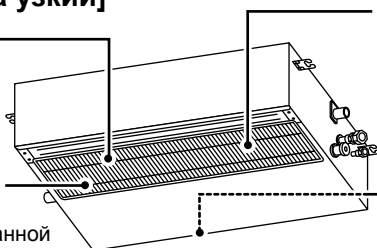

Выпускное воздушное отверстие

К нему подсоединяется воздуховод

Недельный таймер

RBC-EXW21E2

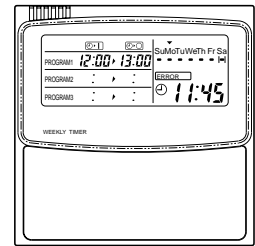

Центральный пульт ДУ

TCB-SC642TLE2

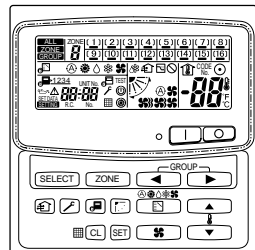

[Подпотолочный тип]

Кнопка

Кнопка открытия/закрытия воздухозаборного отверстия

Воздушный фильтр

Удаляет пыль и мусор (находится за воздухозаборным отверстием)

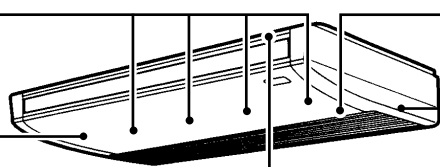

Створки

Определяют направление распространения воздушного потока

Воздухозаборное отверстие

Воздух помещения всасывается через него

Болт (земля)

Находится в клеммной коробке

[Настенный тип]

ММК-AP0071H to AP0241H

Воздухозаборная решетка

Воздух помещения всасывается через нее

Воздушный фильтр

Удаляет пыль и мусор (находится за воздухозаборной решеткой)

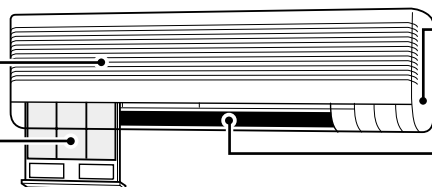

Болт (земля)

Находится в клеммной коробке

Жалюзи

Определяют направление распространения воздушного потока

ММК-AP0072H to AP0122H

Воздухозаборная решетка

Воздух помещения всасывается через нее

Воздушный фильтр

Удаляет пыль и мусор (находится за воздухозаборной решеткой)

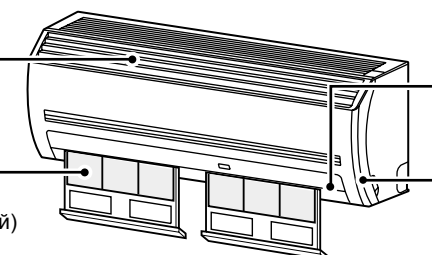

Жалюзи

Определяют направление распространения воздушного потока

Болт (земля)

Находится в клеммной коробке

[Напольный тип]

Воздушный фильтр

Удаляет пыль и мусор (находится за воздухозаборным отверстием)

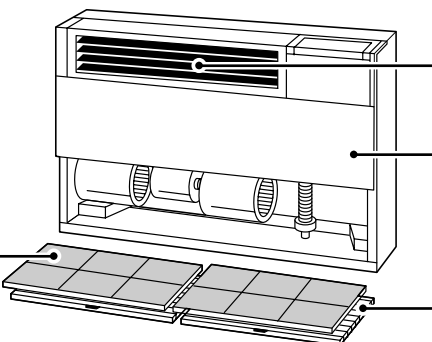

Жалюзи

Определяют направление распространения воздушного потока

Болт (земля)

Находится в клеммной коробке

Воздухозаборное отверстие

Воздух помещения всасывается через него

[Скрытый напольного типа]

Болт (земля)

Находится в клеммной коробке

Воздухозаборное отверстие

Воздух помещения всасывается через него

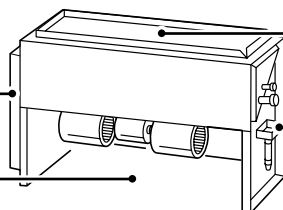

Выпускное воздушное отверстие

Поддон (с фильтром)

Этот аксессуар устанавливается уже на месте монтажа

Передняя панель (нижняя часть)

Воздушный фильтр

Удаляет пыль и мусор (находится за воздухозаборным отверстием)

[Напольный колонного типа]

Горизонтальные жалюзи / Выпускное воздушное отверстие

Изменяет направление распространения воздушного потока в зависимости от операции (охлаждение/обогрев)

Воздухозаборное отверстие

Воздух помещения всасывается через него

Воздушный фильтр

Удаляет пыль и мусор

Болт (земля)

Находится в клеммной коробке



Металлический фиксатор

Вертикальные жалюзи

Возможно задание автоматического изменения направления распространения воздушного потока вправо/влево в заданные промежутки времени

Поддон

Вода, аккумулирующаяся в поддоне отводится при помощи дренажной трубки

Металлический фиксатор (справа и слева)

ПУЛЬТ ДИСТАНЦИОННОГО УПРАВЛЕНИЯ

Дисплей

На рисунке для примера показаны все возможные индикаторы. В действительности же отображается только текущее состояние.

- После первого включения на дисплее пульта ДУ отображается [SET DATA]. Пока дисплей мигает происходит опрос кондиционера. После исчезновения надписи [SET DATA] пультом ДУ можно пользоваться.

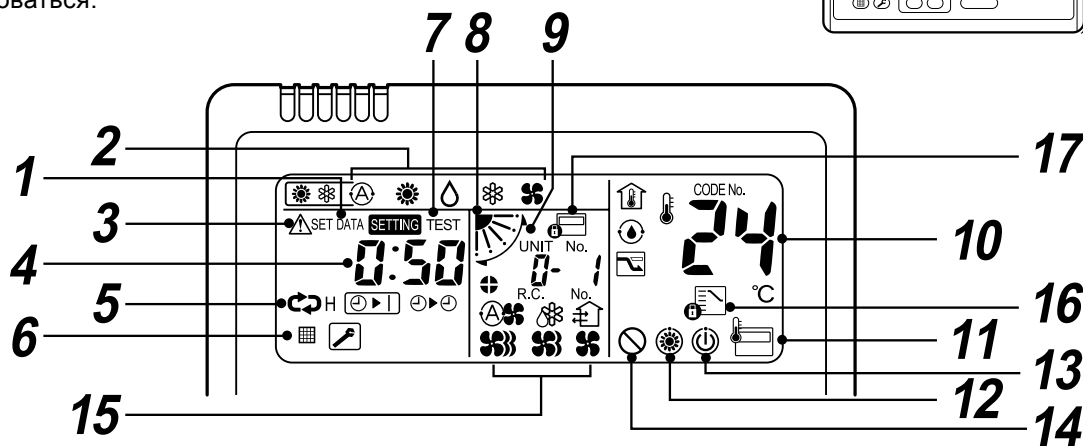
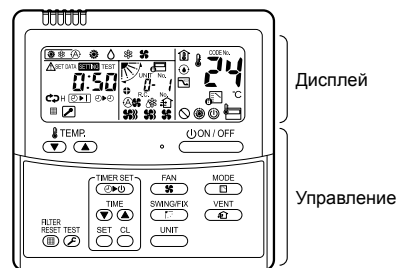

- Индикатор SET DATA**
Отображается в момент настройки таймера
- Выбор режима работы**
Индикатор выбранного режима работы
- Индикатор ВНИМАНИЕ!**
Отображается в момент срабатывания защитного устройства или в случае возникновения ошибки.
- Индикация времени таймера**
Показывает время таймера. В случае возникновения ошибки показывает ее код.
- Настройка таймера**
Во время настройки таймера индикатор отображает режимы в следующем порядке
[ВЫКЛ.] → [повтор. ВЫКЛ.] → [ВКЛ.] → Нет индикации.
- Фильтр**
Если отображается индикатор [сетка] воздушный фильтр требует очистки.
- Индикатор TEST**
Отображается во время работы в тестовом режиме.
- Индикатор положения жалюзи**
(только для 4-стороннего кондиционера кассетного типа и подпотолочного типа)
- Колебание жалюзи**
Отображается во включенном режиме колебания жалюзи, направляющих поток воздуха.
- Выбор температуры воздуха**
Отображает желаемую температуру воздуха.
- Датчик температуры на пульте ДУ**
Отображается если для определения температуры в помещении используется датчик пульта ДУ.
- Подготовка к обогреву (только для моделей с тепловым насосом)**
Отображается в момент начала операции обогрева или в процессе разморозки. В момент индикации вентилятор во внутреннем блоке отключается или работает на низких оборотах.
- Индикатор готовности к работе**
Отображается в случае, если температура снаружи помещения находится за рамками допустимых значений.
- Не работает**
Отображается в случае, если устройство не работает
- Мощность работы вентилятора**
Отображает выбранную мощность вентилятора.
(Авто) [4 лепестка] (Сильно) [8 лепестков]
(Сред.) [6 лепестков] (Слабо) [2 лепестка]
- Для скрытых кондиционеров канального типа с высоким статическим давлением отображается только индикатор (Сильно).
- Фиксация режима работы**
Отображается при попытке сменить режим работы, зафиксированный менеджером системы кондиционирования.
- Запрет на внесение изменений в режим работы с локального пульта ДУ.**
Индикатор [замок] мигает, указывая на то, что изменения параметров работы кондиционера с данного пульта заблокированы центральным пультом ДУ. Кнопки [ON/OFF], [MODE], [▼] / [▲] перестают функционировать. Подробную информацию о возможных вариантах контроля локальных пультов ДУ см. в руководстве пользователя центрального пульта ДУ.

Управление кондиционером при помощи пульта ДУ.

Нажмите на соответствующую кнопку для задания нужного режима работы.

Этот пульт ДУ может работать максимум с 8 внутренними блоками.

- Перед началом работы кондиционера необходимо установить параметры его работы. После этого необходимые параметры будут установлены автоматически после включения кондиционера.

Включение / выключение производится кнопкой

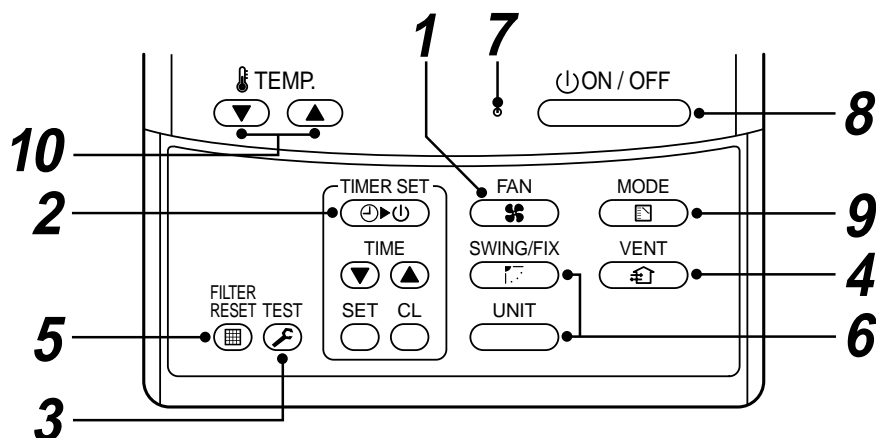
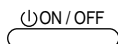

1 Кнопка выбора мощности вентилятора

Позволяет выбрать мощность вентилятора. Для скрытых кондиционеров канального типа с высоким статическим давлением функция не доступна.

2 Кнопка настройки таймера



TIMER SET используется в процессе настройки таймера

3 Кнопка СHECK

используется для проверки работоспособности устройства. В процессе обычной работы использовать кнопку не нужно.

4 Кнопка

Кнопка  используется при подключенном дополнительном вентиляторе.

- Если на дисплее отображается знак  при нажатии кнопки , значит дополнительный вентилятор не подключен.

5 Кнопка сброса индикации "Загрязнен фильтр"

Стирает на дисплее надпись "FILTER 

6 Функция управления направлением распространения потока воздуха

 : Если один пульт ДУ используется для управления несколькими внутренними блоками, выберите по очереди те из них, к которым Вы хотите применить новые параметры.

 : Кнопка устанавливает режим автоколебания или положения под определенным углом для направляющих поток воздуха жалюзи

- Функция недоступна для следующих типов кондиционеров: скрытых канального типа, напольных, напольных скрытых, узких канального типа.

7 Индикатор работы

Светится если кондиционер работает, не светится в противном случае.

Мигает если работает защитное устройство или произошла ошибка функции таймера.

8 Кнопка

При нажатии этой кнопки устройство начинает работу. Вторичное нажатие прекращает работу кондиционера. При остановке кондиционера индикатор его работы перестает светиться, все другие индикаторы исчезают с дисплея.

9 Кнопка выбора режима работы.

Выбирает необходимый режим работы.

10 Кнопка установки желаемой температуры

Устанавливает желаемую температуру в помещении при помощи кнопок



Дополнительное устройство:

Температурный датчик пульта ДУ

Обычно температурный датчик расположен во внутреннем блоке кондиционера. Однако, существует возможность установить датчик на пульте ДУ. Для выяснения подробностей обратитесь в фирму, в которой Вы приобрели кондиционер.

- В случае, когда один пульт ДУ контролирует несколько внутренних блоков, установка датчика температуры невозможна.

Использование кондиционера

Перед началом работы кондиционера необходимо установить параметры его работы. После этого необходимые параметры будут установлены автоматически после включения кондиционера.

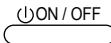
Включение / выключение производится кнопкой 

Подготовка

Включите основной выключатель и/или устройство защитного отключения

- При включенном питании на дисплее пульта ДУ отображается разделительная линия. Замечание: сразу после включения питания кондиционера пульт ДУ не будет реагировать на нажатие клавиш приблизительно в течение 1 минуты. Это не является неполадкой устройства.

ТРЕБОВАНИЕ

- В процессе использования кондиционера для включения/отключения необходимо использовать кнопку  Не отключайте кондиционер из розетки и не отключайте устройство защитного отключения (УЗО).
- Не отключайте устройство защитного отключения (УЗО) во время работы кондиционера.
- Включайте УЗО за 12 и более часов до включения кондиционера или в случае его продолжительного простоя.

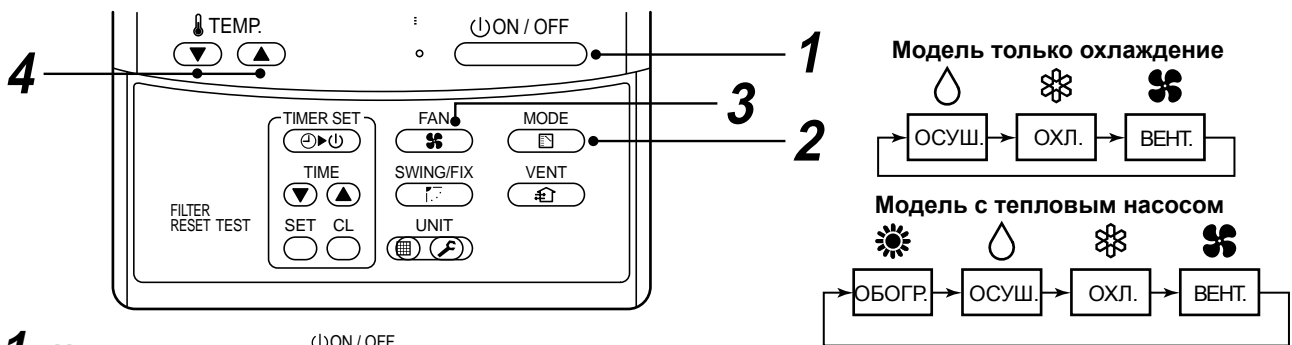

1 Нажмите кнопку

индикатор работы кондиционера светится, устройство включено

2 Выбор режима работы кондиционера









последовательное нажатие кнопки сменяет картинки на дисплее в порядке, показанном на рисунке [1].

- Режим DRY  недоступен для кондиционеров скрытого канального типа высокого статического давления



3 Мощность работы вентилятора

последовательное нажатие кнопки сменяет картинки на дисплее в порядке, показанном на рисунке [2].

- при выбранном режиме "AUTO " мощность вентилятора будет изменяться в зависимости от температуры в помещении
- В режиме осушения ОСУШЕНИЯ  на дисплее будет отражен символ "AUTO " и вентилятор будет вращаться с низкой скоростью ( НИЗ.)
- Если в режиме обогрева при мощности вентилятора  НИЗ. помещение обогревается недостаточно, установите мощность вентилятора в режим "СРЕД " или "ВЫС. "
- Температурный датчик внутреннего блока расположен вблизи воздухозаборника, поэтому его показания будут немного отличаться от температуры помещения. Эта разница может варьироваться в зависимости от условий конкретного помещения. (В режиме Вентиляции  не может быть выбрано автоматическое определение скорости вентилятора)
- Для скрытых кондиционеров канального типа с высоким статическим давлением отображается только индикатор (ВЫСОКАЯ СКОРОСТЬ ВЕНТИЛЯТОРА) .

4 Для того, чтобы узнать установленную температуру необходимо нажать "TEMP. " или "TEMP. "

Выключение

Нажмите кнопку 



Индикатор работы перестает светиться и кондиционер отключается.

ЗАМЕЧАНИЯ

[В режиме охлаждения]

- Охлаждение начнется приблизительно через 1 минуту

[В режиме обогрева (только для моделей с тепловым насосом)]

- При отключении кондиционера, работавшего на обогрев, вентилятор продолжит вращаться еще приблизительно 30 секунд
- При включении кондиционера на обогрев, вентилятор во внутреннем блоке не будет вращаться приблизительно 3-5 минут (происходит подготовка к обогреву). Затем он начнет подавать горячий воздух. На дисплее в это время будет отображаться символ 
- Когда требуемая температура в помещении достигнута, внешний блок кондиционера прекратит работу. Мощность воздушного потока уменьшится.
- В режиме разморозки вентилятор внутреннего блока отключается и не подает холодный воздух в помещение. На дисплее в это время отображается 

РЕГУЛИРОВКА НАПРАВЛЕНИЯ ВОЗДУШНОГО ПОТОКА

Для более эффективного охлаждения или обогрева направляйте воздушный поток в соответствующем направлении.

Воздух в помещении распределяется таким образом: холодный воздух опускается вниз, а более теплый - поднимается вверх.

ВНИМАНИЕ

В режиме охлаждения установите жалюзи в горизонтальное положение.

- В режиме охлаждения при потоке воздуха, направленном вниз на корпусе кондиционера или жалюзи, может образоваться конденсат, который будет капать.

ВНИМАНИЕ

В режиме обогрева установите жалюзи в вертикальное положение.

- В режиме обогрева при потоке воздуха, направленном горизонтально, возможен неравномерный обогрев разных частей помещения.

4-сторонний кассетного типа

- Во время отключения жалюзи принимают горизонтальное положение
- Во время подготовки к обогреву жалюзи поднимаются вверх. Колебание жалюзи начнется после подготовки к обогреву, но обратите внимание, что символ  появится уже в процессе подготовки к обогреву.

[В режиме охлаждения]

Установите жалюзи в горизонтальное положение.
В таком положении холодный воздух наполнит всё помещение.

[В режиме обогрева (только модели с тепловым насосом)]

Установите жалюзи в вертикальное положение.
В таком положении теплый воздух наполнит всё помещение.

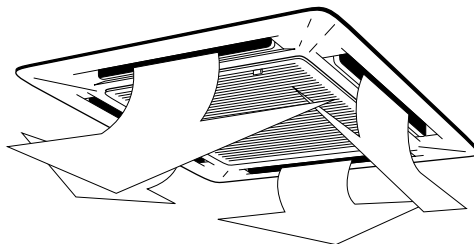
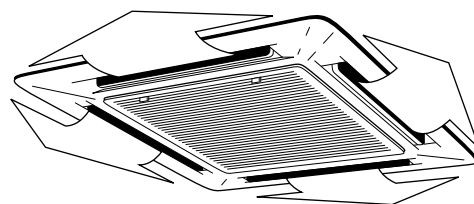

Как регулировать направление распространения воздушного потока

Нажмите кнопку 

1 При последовательном нажатии кнопки направление воздушного потока изменяется

В режиме обогрева

Установите жалюзи в положение вниз.

При установке жалюзи в положение вверх теплый воздух может не достигать пола.



В режиме охлаждения / осушения

Установите жалюзи в положение вверх.

Если установить жалюзи в положение вниз, возле воздуховыпускного отверстия может образоваться конденсат и начать капать.



Как регулировать направление распространения воздушного потока при помощи функции колебания жалюзи

2 Нажмите кнопку

Установите жалюзи в положение вниз. Затем нажмите кнопку  снова.

- на дисплее отображается  , а направление воздушного потока изменяется вверх-вниз

В том случае, если несколько внутренних блоков контролируются одним пультом ДУ, каждый из них может быть выбран и для каждого из них может быть отрегулировано положение жалюзи.

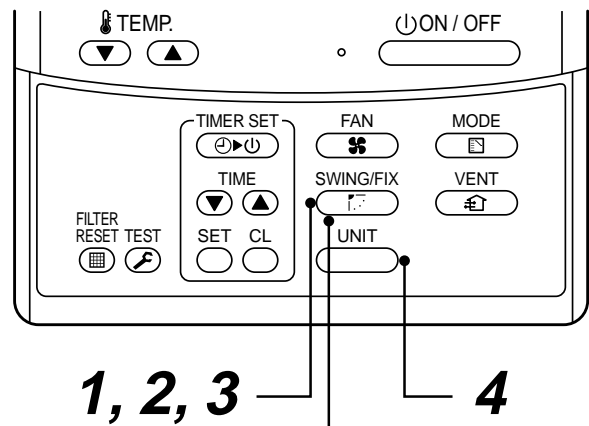

Как остановить колебание жалюзи

3 Нажмите кнопку еще раз в то время, когда жалюзи в движении.

- Горизонтальные жалюзи могут быть остановлены в любой момент их движения. Если вы хотите вернуть им исходное положение, просто нажмите  еще раз.

* В режиме охлаждения/осушения жалюзи не будут доходить до самой нижней позиции для уменьшения риска появления конденсата. Жалюзи будут доходить только до третьей позиции сверху, как показано на рисунке.

4 Кнопка

- Для того, чтобы отрегулировать положение жалюзи для каждого внутреннего блока отдельно, необходимо последовательно нажимать кнопку переключения активного блока . На дисплее будут сменяться их номера (Unit No.), как показано на рисунке.
- Если на дисплее не будет отражен номер текущего блока, значит можно установить положение жалюзи для всех блоков сразу.

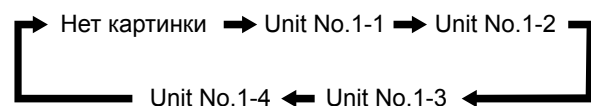
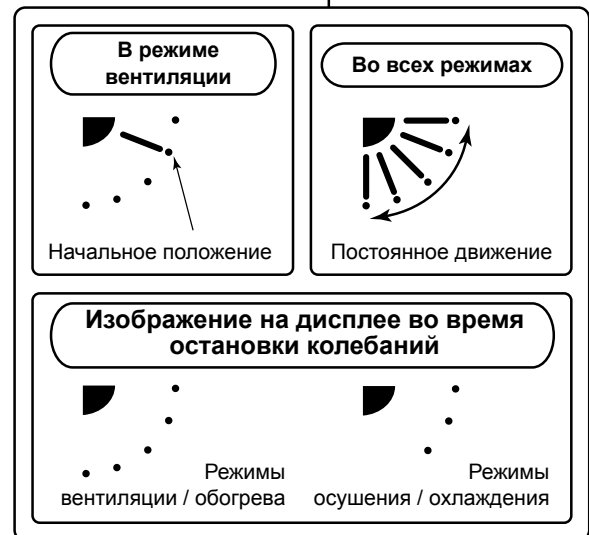

В зависимости от помещения холодный или горячий воздух может распространяться в двух или трех направлениях. Для получения более детальной информации обращайтесь в фирму, в которой Вы приобрели кондиционер.

ИНФОРМАЦИЯ

- В режиме охлаждения при потоке воздуха, направленном вниз на корпусе кондиционера или жалюзи, может образоваться конденсат, который будет капать.
- В режиме обогрева при потоке воздуха, направленном горизонтально, возможен неравномерный обогрев разных частей помещения.
- Не пытайтесь изменить положение жалюзи руками, Вы можете повредить кондиционер. Используйте для этого пульт ДУ. Изменение положения жалюзи происходит не мгновенно после нажатия кнопки. Когда жалюзи приняли необходимое положение, необходимо нажать кнопку еще раз и жалюзи остановятся.

2-сторонний кассетного типа

[В режиме охлаждения]

Установите жалюзи в горизонтальное положение.
В таком положении холодный воздух наполнит всё помещение.

[В режиме обогрева (только модели с тепловым насосом)]

Установите жалюзи в вертикальное положение.
В таком положении теплый воздух наполнит всё помещение.

Изменение направления воздушного потока при помощи колебания жалюзи.

1 Во время работы кондиционера нажмите кнопку

- на дисплее отображается  направление воздушного потока изменяется вверх-вниз.

В том случае, если несколько внутренних блоков контролируются одним пультом ДУ, каждый из них может быть выбран и для каждого из них может быть отрегулировано положение жалюзи.

2 Нажмите кнопку еще раз в то время, когда жалюзи в движении - жалюзи остановятся.

3 Кнопка

- Для того, чтобы отрегулировать положение жалюзи для каждого внутреннего блока отдельно, необходимо последовательно нажимать кнопку переключения активного блока . На дисплее будут сменяться их номера (Unit No.), как показано на рисунке. Если на дисплее не будет отражен номер текущего блока, значит можно установить положение жалюзи для всех блоков сразу.

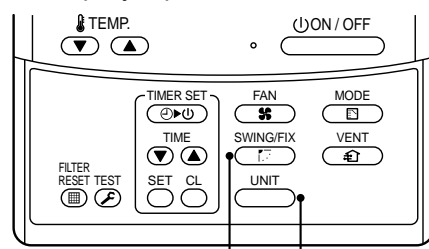

1, 2 3

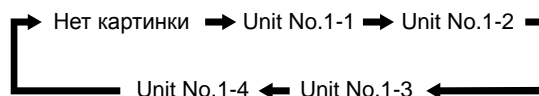

1-сторонний кассетного типа

Регулировка направления воздушного потока (вверх-вниз)

[В режиме охлаждения]

Установите жалюзи в горизонтальное положение.
В таком положении холодный воздух наполнит всё помещение.

[В режиме обогрева (только модели с тепловым насосом)]

Установите жалюзи в вертикальное положение.
В таком положении горячий воздух наполнит всё помещение.

Регулировка направления воздушного потока (влево-вправо)

Для регулировки направления воздушного потока влево или вправо установите вертикальные жалюзи в соответствующее положение.

Изменение направления воздушного потока при помощи колебания жалюзи.

См. аналогичный раздел для 2-стороннего кондиционера кассетного типа

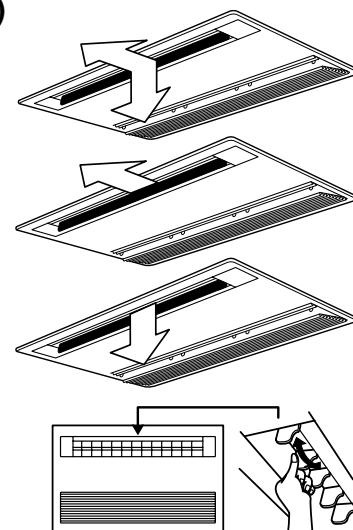

Подпотолочный тип

- Во время отключения кондиционера жалюзи (панель регулировки направления воздуха Вверх/Вниз) поднимаются.
- Во время подготовки к обогреву жалюзи поднимаются вверх. Колебание жалюзи начнется после подготовки к обогреву, но обратите внимание, что символ  появится уже в процессе подготовки к обогреву.

Во время работы кондиционера нажмите кнопку 

1 Последовательное нажатие кнопки изменяет направление воздушного потока

В режиме обогрева

Установите жалюзи (панель регулировки направления воздуха Вверх/Вниз) в положение вниз. При установке жалюзи в положение вверх теплый воздух может не достигать пола.

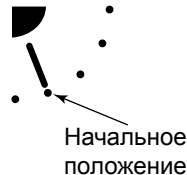

В режиме охлаждения / осушения

Установите жалюзи (панель регулировки направления воздуха Вверх/Вниз) в положение вверх. Если установить жалюзи в положение вниз, а может образоваться конденсат и начать капать.

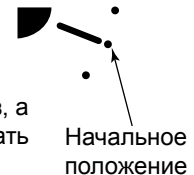

Как регулировать направление воздушного потока при помощи функции колебания жалюзи

2 Нажмите кнопку

Установите жалюзи в положение вниз. Затем нажмите кнопку  снова.

- на дисплее отображается  направление воздушного потока изменяется вверх-вниз

В том случае, если несколько внутренних блоков контролируются одним пультом ДУ, каждый из них может быть выбран и для каждого из них может быть отрегулировано положение жалюзи.

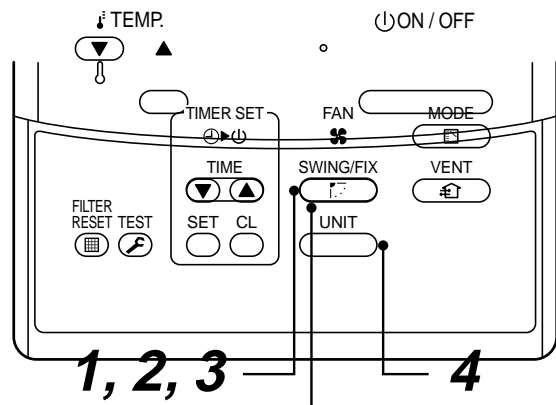

Как остановить колебание жалюзи

3 Нажмите кнопку еще раз в то время, когда жалюзи в движении.

- Горизонтальные жалюзи могут быть остановлены в любой момент их движения. Если вы хотите вернуть им исходное положение, просто нажмите  еще раз.

* В режиме охлаждения/осушения жалюзи не будут доходить до самой нижней позиции для уменьшения риска появления конденсата. Жалюзи будут доходить только до третьей позиции сверху, как показано на рисунке.

4 Кнопка

- Для того, чтобы отрегулировать положение жалюзи для каждого внутреннего блока отдельно, необходимо последовательно нажимать кнопку переключения активного блока . На дисплее будут сменяться их номера (Unit No.), как показано на рисунке. Если на дисплее не будет отражен номер текущего блока, значит можно установить положение жалюзи для всех блоков сразу.

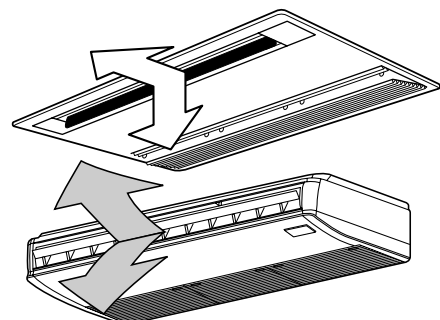
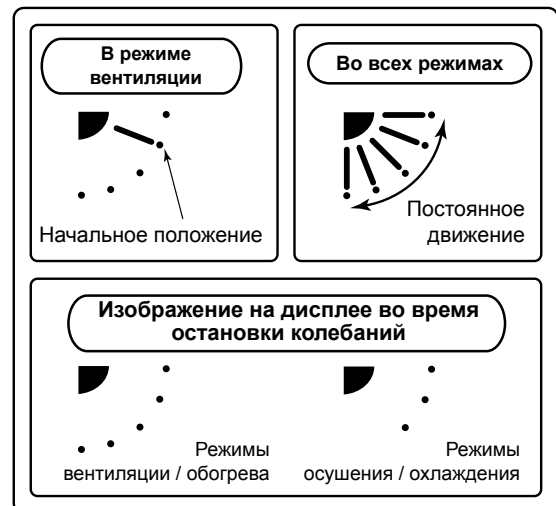
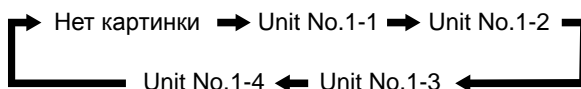

Регулировка направления воздушного потока вправо-влево

Для того, чтобы изменить направление воздушного потока вправо или влево, необходимо руками повернуть в соответствующую сторону вертикальные жалюзи, находящиеся за горизонтальными жалюзи.

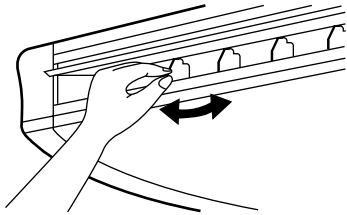

ИНФОРМАЦИЯ

- В режиме охлаждения при потоке воздуха, направленном вниз, на корпусе кондиционера или жалюзи может образоваться конденсат, который будет капать.
- В режиме обогрева при потоке воздуха, направленном горизонтально, возможен неравномерный обогрев разных частей помещения.

Настенный тип

Регулировка направления воздушного потока вверх-вниз

[В режиме охлаждения]

Установите жалюзи в горизонтальное положение. В таком положении холодный воздух наполнит всё помещение.

[В режиме обогрева (только модели с тепловым насосом)]

Установите жалюзи в таком положении, чтобы воздушный поток был направлен вниз. В таком положении теплый воздух наполнит всё помещение.

ВНИМАНИЕ!

- В режиме охлаждения при потоке воздуха, направленном вниз на корпусе кондиционера или жалюзи может образоваться конденсат, который будет капать.
- В режиме обогрева при потоке воздуха, направленном горизонтально, возможен неравномерный обогрев разных частей помещения.
- Не пытайтесь изменить положение жалюзи руками, Вы можете повредить кондиционер. Используйте для этого пульт ДУ. Изменение положения жалюзи происходит не мгновенно после нажатия кнопки. Когда жалюзи приняли необходимое положение, необходимо нажать кнопку еще раз и жалюзи остановятся.

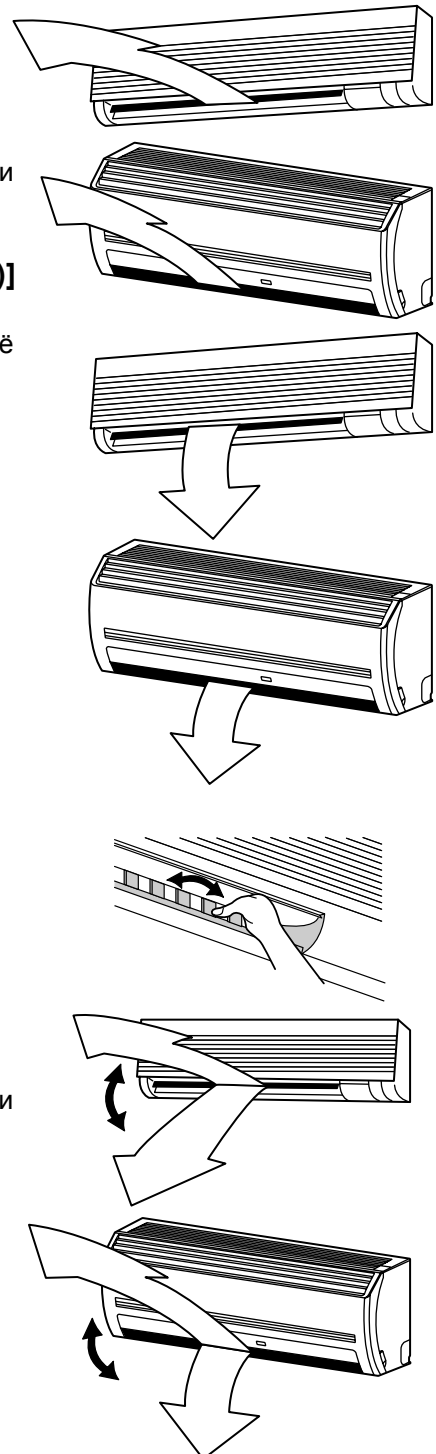

Регулировка направления воздушного потока вправо-влево

Для того, чтобы изменить направление воздушного потока вправо или влево, необходимо руками повернуть в соответствующую сторону вертикальные жалюзи, находящиеся за горизонтальными жалюзи.

Как регулировать направление воздушного потока при помощи функции колебания жалюзи

серия 1Н: См. страницу "2-сторонний кондиционер кассетного типа"

серия 2Н: См. страницу "Подпотолочный кондиционер, 1-сторонний кондиционер кассетного типа"

Напольный кондиционер

[В режиме охлаждения]

Установите жалюзи в горизонтальное положение. В таком положении холодный воздух наполнит всё помещение.



[В режиме обогрева (только модели с тепловым насосом)]

Установите жалюзи в таком положении, чтобы воздушный поток был направлен вниз. В таком положении теплый воздух наполнит всё помещение.

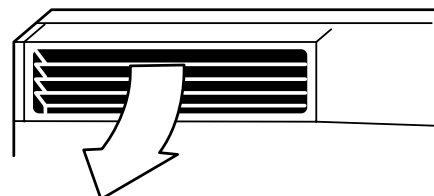

Как изменить направление выхода воздуха

Для того, чтобы изменить направление выхода воздуха, следуйте приведенной ниже процедуре.

- 1** Выкрутите два шурупа, фиксирующих воздухораспределительную решетку. (Шурупы понадобятся позже)
- 2** Выньте воздухораспределительную решетку поднимая вверх, как показано на рисунке.
- 3** Разверните воздухораспределительную решетку и снова прикрепите ее к кондиционеру. Проследите за тем, чтобы 4 защелки (2 задние и 2 боковые) защелкнулись и решетка встала на место.
- 4** Обязательно закрепите воздухораспределительную решетку ранее выкрученными шурупами чтобы решетка не сместилась и не упала.

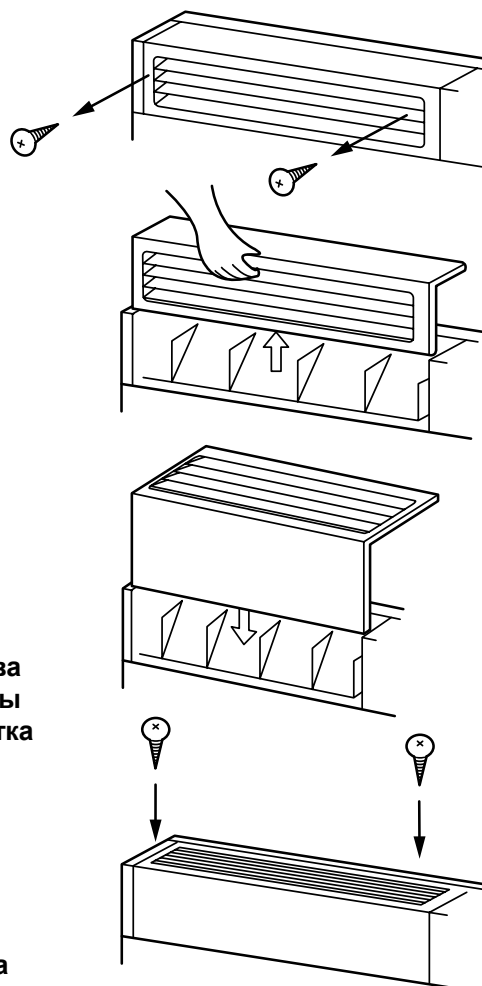

Напольный колонного типа

Регулировка направления воздушного потока вверх-вниз

[В режиме охлаждения]

Установите жалюзи в горизонтальное положение. В таком положении холодный воздух наполнит всё помещение.

[В режиме обогрева (только модели с тепловым насосом)]

Установите жалюзи в таком положении, чтобы воздушный поток был направлен вниз. В таком положении теплый воздух наполнит всё помещение.

Регулировка направления воздушного потока вправо-влево

[В случае, если Вам необходимо охладить/обогреть определенный участок помещения]

Руками немного приподнимите и поверните в соответствующую сторону вертикальные жалюзи. Опустите жалюзи. В этом случае, не пользуйтесь функцией колебания жалюзи.

[Использование колебания жалюзи]

1 Нажмите во время работы кондиционера кнопку

- на дисплее отображается  направление воздушного потока изменяется вправо-влево

В том случае, если несколько внутренних блоков контролируются одним пультом ДУ, каждый из них может быть выбран и для каждого из них может быть отрегулировано положение жалюзи.

2 Нажмите кнопку еще раз в то время, когда жалюзи в движении.

- Вертикальные жалюзи могут быть остановлены в любой момент их движения.

3 Кнопка

- Для того, чтобы отрегулировать положение жалюзи для каждого внутреннего блока отдельно, необходимо последовательно нажимать кнопку переключения активного блока . На дисплее будут сменяться их номера (Unit No.), как показано на рисунке. Если на дисплее не будет отражен номер текущего блока, значит можно установить положение жалюзи для всех блоков сразу.

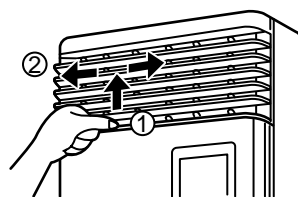

Устанавливая жалюзи вручную, не пользуйтесь функцией колебания жалюзи.

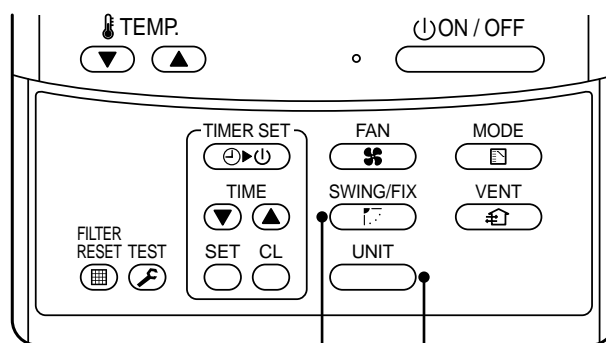
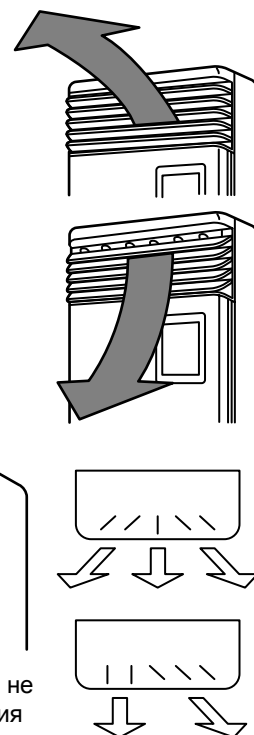

1, 2 — 3

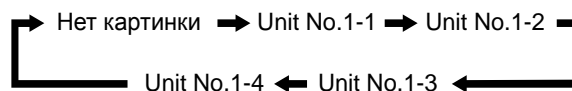

ВНИМАНИЕ!

В режиме охлаждения при потоке воздуха, направленном вниз, на корпусе кондиционера или жалюзи может образоваться конденсат, который будет капать.

В режиме обогрева при потоке воздуха, направленном горизонтально, возможен неравномерный обогрев разных частей помещения.

Не пытайтесь изменить положение жалюзи руками, Вы можете повредить кондиционер. Используйте для этого пульт ДУ. Изменение положения жалюзи происходит не мгновенно после нажатия кнопки. Когда жалюзи приняли необходимое положение, необходимо нажать кнопку еще раз и жалюзи останутся.

ИСПОЛЬЗОВАНИЕ ТАЙМЕРА

С таймером возможны три типа операций, описанные ниже.

Таймер выключения [ВЫКЛ.] : Работа прекратится, когда время на таймере достигнет установленного времени

Таймер повторных

выключений [повтор. ВЫКЛ.]: Работа будет прекращаться всегда по истечении установленного времени

Таймер включения [ВКЛ.] : Кондиционер начнет работать, когда время на таймере достигнет установленного времени

Операции с таймером

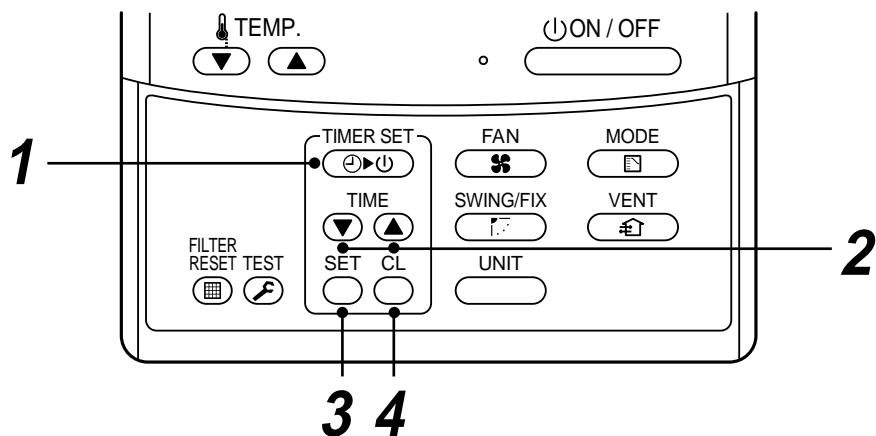



1 Нажмите кнопку TIMER SET

- Последовательное нажатие кнопки изменяет содержимое дисплея в следующем порядке
- Индикация времени начинает мигать после нажатия SET DATA



2 Чтобы установить время таймера нажимайте кнопки

Каждое нажатие кнопки  увеличивает устанавливаемое время на 0.5 часа. Максимальное допустимое значение - 72 часа.

Каждое нажатие кнопки  уменьшает устанавливаемое время на 0.5 часа. Минимальное допустимое значение - 0.5 часа.

3 Нажмите кнопку SET

- Индикатор **SETTING** исчезнет и появится заданное на таймере время.
- Если активен таймер включения [ВКЛ.], будет отображено выбранное время включения. Когда указанное время достигается все индикаторы кроме индикатора готовности к работе исчезают.

Отмена операции с таймером

4 Нажмите кнопку CL

- индикатор TIMER исчезнет

ЗАМЕЧАНИЕ

- При активной операции повторных выключений кондиционер отключается через установленный промежуток времени. Несмотря на это, операция повторных выключений остается активной и в следующий раз после включения кондиционера он опять отключится после установленного на таймере промежутка времени. Однако если нажать кнопку  кондиционер еще проработает заданное на таймере время и выключится, при этом операция повторных выключений становится неактивной.

УСТАНОВКА

Выбор места для установки

ВНИМАНИЕ

- **Выберите надежное место для установки, чтобы оно могло выдерживать вес кондиционера.**

Если место установки кондиционера недостаточно надежное, он может упасть - поломаться или нанести ущерб.

ОСТОРОЖНО

- **Не устанавливайте кондиционер в местах, где возможны утечки горючих газов.**

Газ, скопившийся возле кондиционера может воспламениться.

ТРЕБОВАНИЯ

- Место, позволяющее установить кондиционер на необходимой высоте
- Место, позволяющее обеспечить легкий доступ к кондиционеру для обслуживания.
- Место, в котором вода, капающая из кондиционера, не представит собой большой проблемы.

Выбирая место для монтажа, избегайте следующих мест:

- Места, в которых присутствует большое количество солей (например, на морском побережье), или в которых присутствуют в большом количестве сернистые газы (в районах горячих источников). (Если кондиционер необходимо эксплуатировать в подобных условиях, ему нужен специальный уход.)
- Места, где производят масла (включая машинные), где в воздухе присутствует много пара, дыма или газов, вызывающих коррозию.
- Места, где используются органические растворители.
- Места, близи которых используется оборудование, генерирующее высокочастотные сигналы.
- Не располагайте внешний блок кондиционера так, чтобы он дул в окно соседу.
- Места, где шум от внешнего блока может вызвать проблемы.
- Места с низкой циркуляцией воздуха.

Электропроводка

ВНИМАНИЕ

Убедитесь в том, что кондиционер заземлен.

Заземление необходимо, иначе возможно поражение электричеством.

ВНИМАНИЕ

Необходимо подключить устройство защитного отключения.

Если этого не сделать, возникает опасность поражения электричеством.

Проверьте, правильно ли подобраны предохранители.

Отказ от использования предохранителей или неправильно подобранные предохранители могут стать причиной пожара или ущерба кондиционеру.

Электропитание кондиционера не должно зависеть от других электроприборов. Параметры электроток должны отвечать требованиям производителя кондиционера.

Необходимо обеспечить возможность отключения кондиционера от сети электропитания.

Кондиционер должен быть подключен к электросети посредством выключателя, при этом расстояние между контактами не должно быть меньше 3 мм.

ЭКСПЛУАТАЦИЯ КОНДИЦИОНЕРА

Чистка фильтра

- Когда на пульте ДУ светится индикатор , необходимо проверить степень загрязненности воздушного фильтра.
- Загрязненность фильтр негативно сказывается на способности кондиционера охлаждать или обогревать.

ИНДИКАТОР ФИЛЬТРА
Сообщает о необходимости почистить фильтр

СБРОС ИНДИКАЦИИ ФИЛЬТРА
Нажмите FILTER RESET после чистки фильтра для сброса индикации 

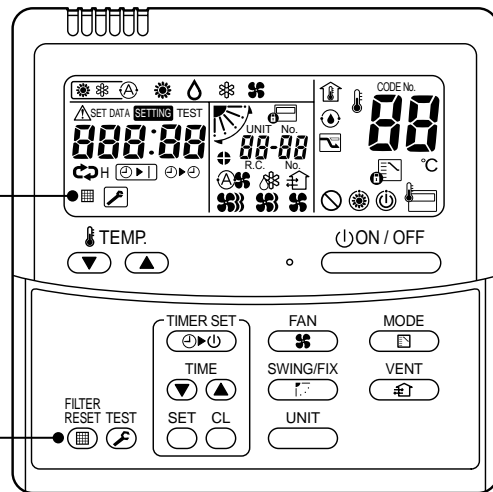

ВНИМАНИЕ

Всегда отключайте кондиционер от электросети перед любыми работами с ним.

- Не пытайтесь сами выполнять операции по обслуживанию кондиционера.

Чистка фильтра и других частей кондиционера связана с риском (работы проводятся на высоте). Поэтому, обслуживание кондиционера поручите профессионалам.

Регулярное обслуживание

- Регулярное обслуживание, включая чистку фильтра кондиционера, поручите профессионалам. Особенно это важно при обслуживании следующих типов кондиционеров: 4-сторонний кондиционер кассетного типа, 2-сторонний кассетного типа, 1-сторонний кассетного типа, Скрытый канального типа, Узкий канального типа, Скрытый канального типа высокого статического давления, Подпотолочного типа



2-сторонний кондиционер кассетного типа



4-сторонний кондиционер кассетного типа

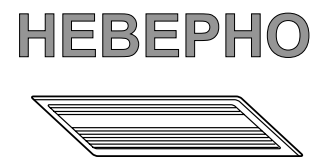

4-сторонний кондиционер кассетного типа

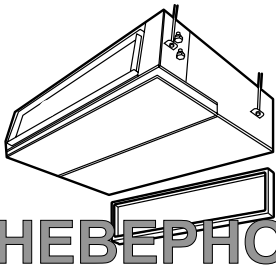

Скрытый канального типа

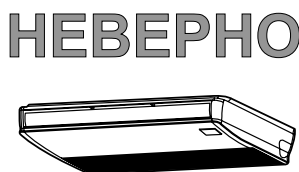

Подпотолочного типа

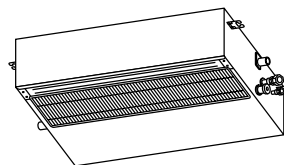

Узкий канального типа

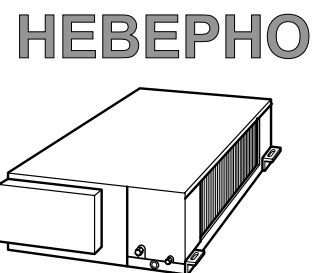

Скрытый канального типа высокого статического давления

НАСТЕННЫЙ КОНДИЦИОНЕР

(Модель: серия 1Н)

- надавите на выступ в центре воздушного фильтра
- Отстегните защелку воздушного фильтра, потяните фильтр вниз, надавливая на него при этом по направлению к кондиционеру

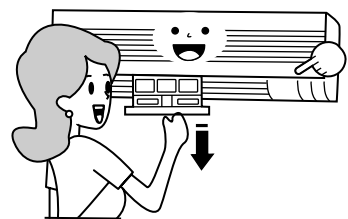

Приподнимите фильтр и вытащите, потянув вниз

(Модель: серия 2Н)

- Откройте воздухозаборную решетку. Приподнимите решетку до горизонтального положения
- Возьмите воздушный фильтр за левый и правый края, немножко приподнимите его и потяните вниз.

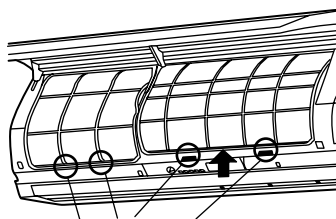
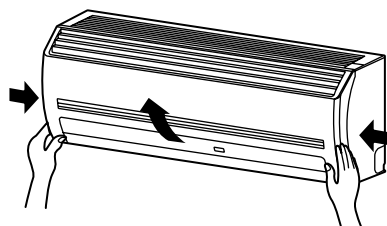

Держатели фильтра

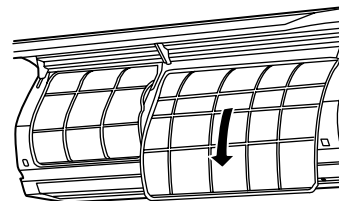

Напольный кондиционер

- Осторожно потяните вниз верхнюю часть крышки воздухозаборника и затем потяните ее на себя
- Выньте из воздухозаборника воздушный фильтр.

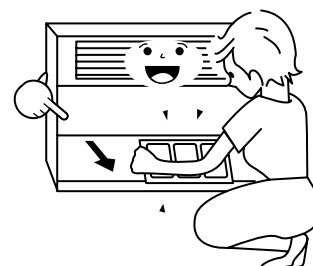

Скрытого напольного типа

- Надавите вниз защелку воздушного фильтра на передней панели (Нижняя часть)
- Потяните за воздушный фильтр на себя.

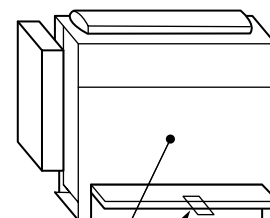

Передняя панель (Нижняя часть)
Ручка воздушного фильтра

Напольный колонного типа

Снятие / Вставка воздушного фильтра

- Потяните воздушный фильтр на себя
- Для установки фильтра на место вставьте его, надавив на него.



Заметки

- Для чистки фильтра используйте щетку или другое приспособление. Если он сильно загрязнен, используйте нейтральное моющее средство с теплой водой.
- После мытья фильтр нужно высушить в тени. Нельзя подвергать фильтр воздействию солнечных лучей.
- После сушки установите фильтр обратно.



Установка воздушного фильтра

- Вставьте воздушный фильтр обратно во внутренний блок, следя за тем, чтобы он правильно встал на место в пластиковую раму.
- Закройте воздухозаборную решетку.

Если на дисплее пульта ДУ отображается "FILTER", нажмите кнопку "FILTER" на пульте ДУ или кнопку "TEMPORARY" на внутреннем блоке. Индикатор "FILTER" исчезнет.

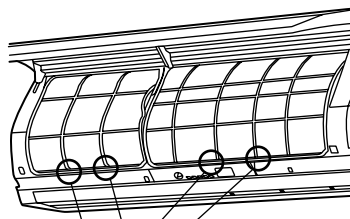
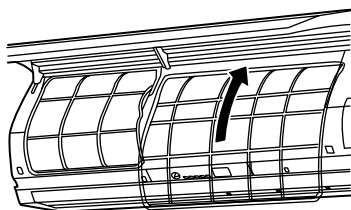

Держатель фильтра

Чистка воздухозаборной решетки

- 1 Снимите воздухозаборную решетку.
Держа решетку по бокам и приподнимите вверх.
Сдвиньте центральный рычажок влево и снимите решетку.
- 2 Промойте решетку водой мягкой губкой или тряпкой.
(Не используйте металлические губки или другие жесткие материалы).
 - Использование таких материалов может поцарапать поверхность решетки.
 - Если решетка сильно загрязнена, промойте ее с нейтральным бытовым моющим средством и смойте его водой.
- 3 Высушите решетку.
- 4 Установите левый и правый держатели решетки в пазы и вставьте до упора.
Затем наклоните центральный рычажок.
- 5 Убедитесь что центральный рычажок полностью вставлен.
Закройте воздухозаборную решетку.
 - Надавите на решетку в местах, указанных четырьмя стрелочками, чтобы проверить правильно ли она установлена.

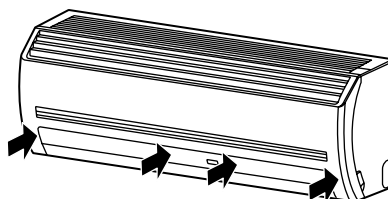
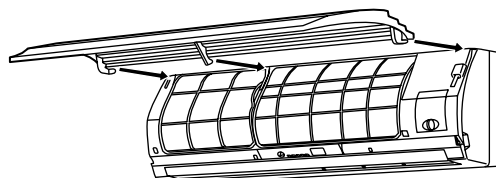
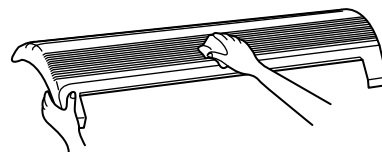
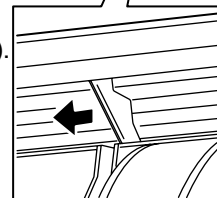
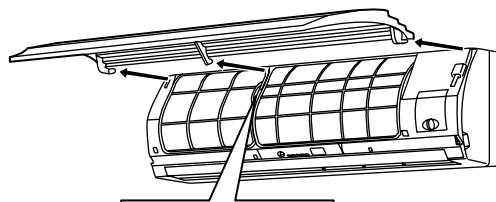

Чистка внутреннего блока, пульта ДУ

ВНИМАНИЕ

- Протирайте их мягкой сухой тканью.
- Если внутренний блок слишком загрязнен, его можно снаружи протереть тряпкой, смоченной в воде.
- Однако нельзя использовать влажную тряпку, протирая внутренний блок изнутри. Пульт ДУ также нельзя протирать влажной тряпкой.
- Не используйте для протирки и не оставляйте на кондиционере тряпки из искусственных материалов, поскольку это может привести к изменению цвета поверхности кондиционера.
- Не используйте бензин, растворитель, абразивные или подобные материалы для чистки. Это может привести к растрескиванию и деформации пластика поверхности.



Не использовать

Если вы собираетесь не пользоваться блоком больше месяца

- 1 Пусть вентилятор отработает 3 - 4 часа для осушения внутри блока.
 - Работа в режиме "FAN"
- 2 Остановите работу кондиционера и выключите электропитание или рубильник.



Проверьте перед работой

1. Проверьте установлены ли воздушные фильтры.
2. Проверьте что воздуховоды не заблокированы.
3. Включите электропитание или рубильник для подачи электричества на кондиционер.



ПРИМЕЧАНИЕ

Для системы кондиционирования регулярно рекомендуется проводить чистку и техобслуживание наружного и внутреннего блоков.

В общем случае, если внутренний блок используется около 8 часов в день, рекомендуется чистить внешний блок кондиционера как минимум раз в 3 месяца. Все сервисные операции должны быть произведены квалифицированным персоналом.

Если чистка внутреннего и внешнего блоков кондиционера не будет проводится регулярно, возможны следующие негативные последствия: ухудшение производительности, обледенение, протечка воды и даже поломка компрессора.

СОВЕТЫ ДЛЯ ЭКОНОМНЫХ

Устанавливайте температуру в помещении на комфортный уровень.
Чистите фильтры кондиционера регулярно.

Забитый фильтр ухудшает параметры работы кондиционера.

Старайтесь держать двери и окна закрытыми.

Для сохранения тепла или прохлады в помещении не открывайте окна и двери на время большее, чем это необходимо.

Занавески на окнах

В режиме охлаждения задерживайте занавески.
В режиме обогрева тепла сохранится больше, если занавески будут задернуты.

Следите, что бы циркуляция воздуха в помещении была везде одинакова

Настройте направление воздушного потока так, чтобы воздух распространялся по всему помещению.

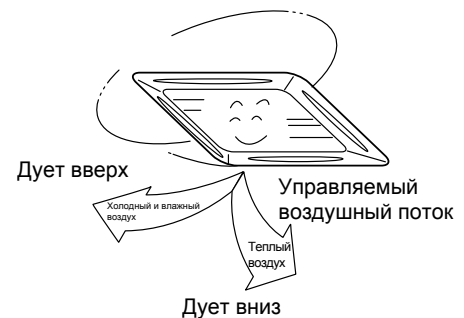
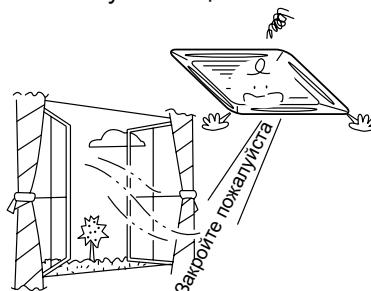
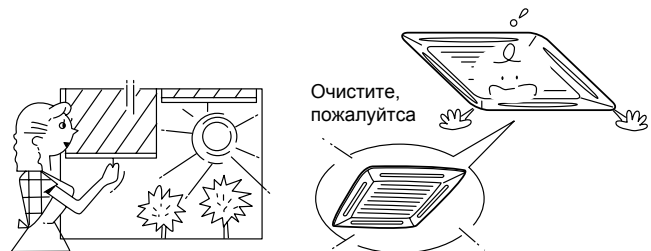

ОПЕРАЦИИ С КОНДИЦИОНЕРОМ. ЭФФЕКТИВНОСТЬ РАБОТЫ.

Проверьте перед включением кондиционера

- Проверьте наличие и правильность подключения заземления.
- Установлен ли воздушный фильтр во внутреннем блоке.

Мощность обогрева (только для моделей с тепловым насосом)

- Кондиционер обогревает помещение, используя тепло, забираемое с улицы. Поэтому если температура воздуха на улице упадет, способность кондиционера обогревать помещение уменьшится.
- Когда температура воздуха на улице низкая, рекомендуется использовать другие способы обогрева.

Операция разморозки во время обогрева (только для моделей с тепловым насосом)

- Если на внешнем блоке во время обогрева нарос лед, автоматически включается операция разморозки с целью повысить эффективность обогрева и длится от 2 до 10 минут.
- Во время операции разморозки вентиляторы внешнего и внутреннего блоков выключаются.

Защита в течение 3 минут

- Если работающий кондиционер выключить и вновь включить, внешний блок кондиционера не будет работать еще в течение 3 минут. Такое поведение внешнего блока предусмотрено для защиты системы.

Если произошло отключение электричества

- Если произошел сбой электропитания, кондиционер прекращает работу.
- Для того, чтобы вновь включить кондиционер, необходимо нажать еще раз кнопку включения (ON/OFF).

Вращение вентилятора остановленного кондиционера

- Если в системе с несколькими внутренними блоками некоторые из них работают, остальные, находящиеся в режиме ожидания, будут периодически (раз в час на несколько минут) включать свои вентиляторы. Это сделано специально для их защиты.

Защитное устройство (Реле высокого давления)

Реле высокого давления автоматически отключает кондиционер при недопустимом повышении нагрузки на кондиционер. Если защитное реле срабатывает, индикатор работы не перестает светиться, однако работа кондиционера прекращается. На дисплее пульта ДУ начинает светиться знак "△". Защитное устройство срабатывает в следующих случаях:

Во время охлаждения:

- Воздухозаборное или воздуховыпускное отверстие внешнего блока перекрыты.
- В воздуховыпускное отверстие внешнего блока достаточно длительное время дует сильный ветер.

Во время обогрева (только для моделей с тепловым насосом):

- Сильно загрязнен воздушный фильтр внутреннего блока.
- Перекрыто воздуховыпускное отверстие внутреннего блока.

Во время охлаждения/обогрева (для кондиционеров серии MiNi-SMMS):

- В системе MiNi-SMMS каждым внутренним блоком можно управлять отдельно. Однако внутренние блоки, подключенные к одному внешнему блоку, не могут одновременно работать на обогрев и на охлаждение. Если два внутренних блока, подключенные к одному внешнему, выполняют противоположные операции (обогрев и охлаждение), блок, который выполняет охлаждение, прекращает работу. На дисплее блока при этом высвечивается знак "⊖". Блок, работающий на обогрев продолжит работу.
- Если оператор кондиционера зафиксировал режим Охлаждения или Обогрева, никакой другой режим не может быть задан. Если Вы попытаетесь задать другой режим, отличный от зафиксированного оператором, знак "⊖" высветится на дисплее внутреннего блока кондиционера.

Характеристики режима обогрева (только для моделей с тепловым насосом)

- После включения кондиционера на обогрев теплый воздух начинает дуть из внутреннего блока только через 3-5 минут, необходимые для разогрева теплообменника. Продолжительность периода подготовки зависит от температуры воздуха внутри помещения и на улице.

Если во время обогрева температура на улице становится слишком высокой, внешний блок кондиционера приостанавливает свою работу.

Если одни внутренние блоки работают в режиме обогрева, а другие - вентиляции, вентиляторы тех из них, которые работают в режиме вентиляции, могут приостанавливаться системой для того, чтобы они не выдували теплый воздух из помещения.

ВНИМАНИЕ!

Подключите кондиционер к электросети не позднее, чем за 12 часов до его использования.

На боковой поверхности наружного блока предусмотрено воздухозаборное отверстие для охлаждения электрических компонентов.

Если отверстие будет заблокировано могут возникнуть проблемы с охлаждением электропроводящих компонентов блока.

Поэтому никогда не закрывайте и не загромождайте воздухозаборное отверстие .

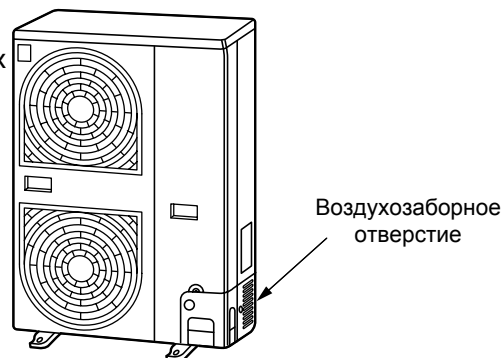

Условия эксплуатации кондиционера

Лучшие параметры работы кондиционера обеспечиваются при соблюдении следующих температурных условий

Охлаждение	Уличная температ. : -5°C до 43°C (по сухому термометру)
	В помещении : 21°C до 32°C (по сухому термометру) 15°C до 24°C (по влажному)
	ПРЕДУПРЕЖДЕНИЕ Относительная влажность воздуха в помещении должна быть меньше 80%. Иначе на поверхности может образовываться конденсат.
Обогрев	Уличная температ. : -15°C до 15.5°C (по влажному термометру)
	В помещении : 15°C до 28°C (по сухому термометру)

Если вышеперечисленные условия не соблюдаются, срабатывают защитные устройства.

УСТАНОВКА НА НОВОМ МЕСТЕ ЭКСПЛУАТАЦИИ

ОПАСНО

Если планируется перенос кондиционера на новое место эксплуатации, проконсультируйтесь с Вашим продавцом или специалистом по монтажу. Не перемещайте кондиционер самостоятельно, так как неправильная установка может привести к пожару или поражению электрическим током.

Не устанавливайте кондиционер в следующих местах



- Не устанавливайте кондиционер ближе, чем 1 м от телевизора, муз.центра, или радио. Если кондиционер установлен в таком месте, он может создавать помехи для этих устройств.
- Не устанавливайте кондиционер вблизи от высокочастотного оборудования (стиральных машин, массажеров и проч.), так как это может вызвать нарушение работы кондиционера.
- Не устанавливайте кондиционер в помещениях с высоким содержанием влаги, масла, дыма, пара и газов, способствующих коррозии.
- Не устанавливайте кондиционер в местах с высоким содержанием солей в воздухе (например, в морских прибрежных районах)
- В местах, где широко используются механизмы, работающие на машинном масле.
- Не устанавливайте кондиционер в местах, где обычно дуют сильные ветры (морское побережье, крыши, верхние этажи зданий).
- Не устанавливайте кондиционер в местах с повышенным содержанием сернистых газов (например, минеральные источники)
- Не устанавливайте кондиционер на транспортных средствах.

Будьте осторожны с шумом и вибрациями

- Не устанавливайте кондиционер в местах, где шум или горячий воздух, создаваемые внешним блоком, могут причинить неудобства вашим соседям.
- Устанавливайте кондиционер на цельное и устойчивое основание - это снизит передачу шума и вибраций, которые производит внешний блок.
- Если один внутренний блок работает, некоторый шум может быть слышен также от другого внутреннего блока, подсоединенного к той же системе (даже если он не работает).

ЕСЛИ ОБНАРУЖЕНЫ СЛЕДУЮЩИЕ СИМПТОМЫ

Проверьте пункты, описанные ниже перед обращением в сервис центр.

	Симптомы	Причина
Это не является неполадкой	<p>Наружный блок</p> <ul style="list-style-type: none"> • Выходят белесый холодный воздух или вода • Иногда слышен звук "Пушу!" 	<ul style="list-style-type: none"> • Вентилятор наружного блока автоматически остановился в процессе размораживания • В начале или в конце процесса разморозки срабатывает соленоидный клапан
	<p>Внутренний блок</p>  <ul style="list-style-type: none"> • Иногда слышен свистящий звук • При остановке внутреннего блока в системе кондиционирования, в которой работают другие внутренние блоки, издается звук, или выходит пар или холодный воздух • Слабый звук "Пиши!" • Воздух из кондиционера имеет запах • Отображение знака "ⓘ" на дисплее кондиционера • При включении кондиционера слышен звук "тик-так" 	<ul style="list-style-type: none"> • В процессе работы блока слышен звук переливающейся воды. Звук может усиливаться после 2-3 минут работы кондиционера. Это нормальная работа: звук воспроизводит либо переливающийся хладагент, либо конденсат. • Останавливаемому внутреннему блоку в системе кондиционирования, в которой работают другие внутренние блоки, необходим приток хладагента, для того чтобы избежать застоя масла или хладагента. Поэтому хладагент может издавать определенный звук. Если другой внутренний блок в системе работает в режиме обогрева может появиться пар, а если в режиме охлаждения, то соответственно холодный воздух. • Этот звук может издавать теплообменник при изменении его температуры. • Воздух, исходящий из кондиционера может принимать запах сильнопахнущих предметов и веществ, находящихся в помещении. • Если внутренний блок работает в режиме охлаждения, а другой внутренний блок, подключенный к тому же внешнему блоку работает на обогрев. • При попытке изменить режим работы кондиционера, зафиксированный оператором кондиционера, в случае, если новый режим отличается от зафиксированного. • В случае автоматического отключения вентилятора с целью предотвратить выветривание теплого воздуха. • Звук издает терморасширительный клапан при включении кондиционера.
Проверьте снова.	<p>Включается или отключается автоматически.</p>	<ul style="list-style-type: none"> • Проверьте включен или выключен таймер.
	<p>Не работает</p>  <p>Тишина</p>	<ul style="list-style-type: none"> • Не случилось ли перебоя в электроснабжении? • Не выключено ли питание? • Не перегорел ли предохранитель? • Не включилось ли защитное устройство? (загорелся индикатор работы) • Включен ли таймер? (загорелся индикатор работы) • Возможно охлаждение и обогрев выбраны одновременно? (при этом индикатор ⓘ подсвечивается на пульте ДУ)
	<p>Воздух не охлаждается или не подогревается в достаточной мере</p>  <p>Странно.</p>	<ul style="list-style-type: none"> • Не заблокированы ли воздухозаборное и/или воздуховыпускное отверстия внешнего блока? • Открыты ли окна или двери? • Загрязнен ли воздушный фильтр? • Правильное ли положение имеют жалюзи внутреннего блока? • Выбрана низкая или средняя скорость потока воздуха или кондиционер работает в режиме вентиляции? • Установлена ли правильная температура? • Возможно охлаждение и обогрев выбраны одновременно? (при этом индикатор ⓘ подсвечивается на пульте ДУ)

В случае обнаружения следующих симптомов остановите работу немедленно, отключите от сети и свяжитесь с дилером, у которого Вы приобрели кондиционер.

- После включения кондиционер работает нестабильно (выключится, включится, выключится, включится и т.д.)
- Часто перегорает основной предохранитель или часто срабатывает устройство защитного отключения.
- Посторонние материалы или вода случайно попали в блок.
- Кондиционер отказывается работать после удаления защитных устройств (предохранитель). Не рекомендуется использовать кондиционер без защитных устройств.
- Другие необъяснимые неполадки.

Подтверждение и проверка

В случае возникновения ошибки в кондиционере на дисплее пульта ДУ возникнет номер ошибки и номер внутреннего блока, в котором она возникла.

Код ошибки отображается только когда кондиционер включен.

Если индикация кода ошибки исчезла, для получения кода последней ошибки необходимо использовать режим "Просмотра истории ошибок".

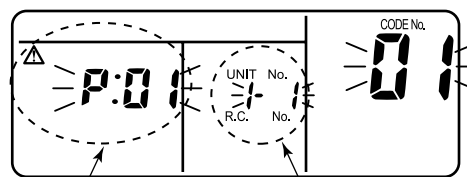

Код ошибки

Номер внешнего блока в котором произошла ошибка

Просмотр истории ошибок

В случае возникновения ошибки в кондиционере она сохраняется в истории ошибок.

В памяти пульта дистанционного управления может быть сохранено до 4 ошибок.

История может быть просмотрена как в режиме работы так и в отключенном состоянии.

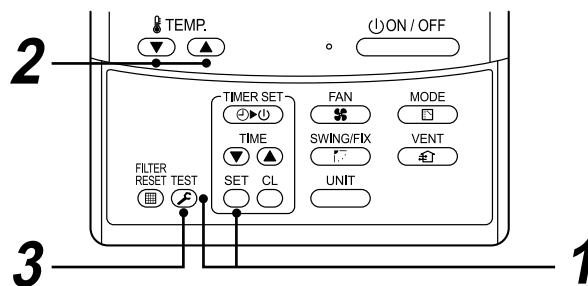

Процедура	Описание
1	<p>При нажатии кнопок и одновременно в течении 4 сек или более на дисплее отобразится следующее.</p> <p>Если отображается , вы вошли в режим истории ошибок.</p> <ul style="list-style-type: none"> • [01 : Порядок истории ошибок] отображается в окошке CODE No. • [Код проверки] отображается в окошке CHECK • [Адрес внутреннего блока в котором произошла ошибка] отображается в окошке UNIT No.
2	<p>При последовательном нажатии кнопок [,], ошибки, сохраненные в памяти отобразятся в обратном порядке.</p> <p>Цифры в окошке CODE No. отображают CODE No. [01] (последний) > [04] (первый).</p> <p>ОСТОРОЖНО</p> <p>Нажатие кнопки стирает историю ошибок внутреннего блока.</p>
3	<p>После подтверждения, нажмите кнопку для возврата.</p>

1. Проверьте коды ошибок, следуя вышеописанной процедуре.
2. Обратитесь к авторизованным дилерам или к другим квалифицированным специалистам по обслуживанию кондиционеров.
3. Больше информации по кодам ошибок можно получить в Инструкции по обслуживанию.