

# TOSHIBA

РУКОВОДСТВО  
ПОЛЬЗОВАТЕЛЯ

КОНДИЦИОНЕР СПЛИТ-СИСТЕМЫ

КОНДИЦИОНЕР НАСТЕННОГО ТИПА  
ВНУТРЕННИЙ БЛОК

RAV-SM562KRT-E  
RAV-SM802KRT-E



**Благодарим Вас за покупку кондиционера TOSHIBA!**

Внимательно прочитайте данную инструкцию до начала использования кондиционера.

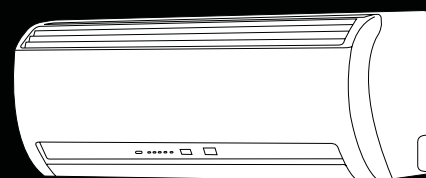

- Установщик или продавец кондиционера должен передать Вам "Руководство пользователя" и "Инструкцию по установке кондиционера".

**Информация для установщика или продавца кондиционера:**

Подробно объясните покупателю содержание данной инструкции и основные правила использования кондиционера. Передайте ему "Руководство пользователя" и "Инструкцию по установке"

## **ПРИМЕНЕНИЕ НОВОГО ХЛАДАГЕНТА**

В данном кондиционере используется новый хладагент HFC (R410A) вместо обычного фреона R22. R410A не разрушает озоновый слой Земли.

### **СОДЕРЖАНИЕ:**

Дополнительные устройства и компоненты фильтра	1
Правила безопасного использования и ремонта кондиционера	1
Названия компонентов внутреннего блока	3
Названия и назначение индикаторов и кнопок внутреннего блока	3
Беспроводный пульт ДУ и его функции	4
Названия и назначение индикаторов на пульте ДУ	5
Подготовка кондиционера к использованию и проверка работы	5
Ограничения в использовании блока при подключении двух и более блоков	7

## ДОПОЛНИТЕЛЬНЫЕ УСТРОЙСТВА И КОМПОНЕНТЫ ФИЛЬТРА

Пульт ДУ

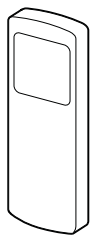

Держатель пульта ДУ

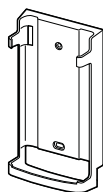

Батарейки (2 шт.)

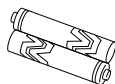

Супер-цеолитный плюс фильтр (2 шт.)



Фильтр Био-энзим + Гингко (2 шт.)



## ПРАВИЛА БЕЗОПАСНОГО ИСПОЛЬЗОВАНИЯ КОНДИЦИОНЕРА

### ОПАСНО

- Не пытайтесь самостоятельно установить кондиционер. Прибор должны установить квалифицированные монтажники
- Не пытайтесь самостоятельно ремонтировать кондиционер. Прибор не содержит компонентов, которые Вы можете отремонтировать.
- Открыв или сняв переднюю панель кондиционера, Вы можете получить электрошок из-за высокого напряжения.
- Отключение кондиционера от электросети не гарантирует безопасность: возможен электрошок.



### ВНИМАНИЕ



#### ПРАВИЛА МОНТАЖА

- Поручите установку кондиционера специалистам компании-продавца или другим квалифицированным монтажникам. Если кондиционер установлен неправильно, это может привести к утечке конденсата, электрошоку или пожару.
- Кондиционер должен быть надежно заземлен. Не подсоединяйте заземляющий провод к газовым и водопроводным трубам, громоотводам и телефонным линиям - это может привести к электрошоку.

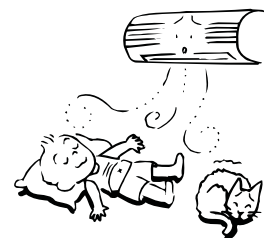

### ПРЕДУПРЕЖДЕНИЕ

**ПОДКЛЮЧЕНИЕ КОНДИЦИОНЕРА К СЕТИ ЭЛЕКТРОПИТАНИЯ И ОТКЛЮЧЕНИЕ**  
Подключайте кондиционер к сети электропитания с помощью сетевого выключателя с зазором между контактами в разомкнутом состоянии не менее 3 мм.  
Используйте плавкий предохранитель типа D с номиналом 25 А.

#### ПРАВИЛА ЭКСПЛУАТАЦИИ КОНДИЦИОНЕРА

- Не переохлаждайте помещение и не находитесь в течение длительного времени под прямым потоком кондиционированного воздуха – это опасно для здоровья.
- Не вставляйте пальцы или какие-либо предметы в воздухозаборные и воздухораспределительные отверстия кондиционера, иначе Вы можете получить травму или повредить кондиционер. Вентиляторы вращаются с высокой скоростью.
- При нарушении нормальной работы кондиционера (запах гари или низкая производительность) немедленно отключите кондиционер от электросети и обратитесь в компанию, продавшую Вам прибор. Эксплуатация неисправного кондиционера может привести к повреждению агрегата, поражению током, пожару.
- Не допускайте попадания воды или других жидкостей на внутренний блок кондиционера. Если кондиционер намокнет, возможно поражение электрическим током.

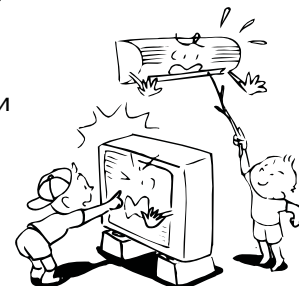

#### ПРАВИЛА ПЕРЕМЕЩЕНИЯ И РЕМОНТА КОНДИЦИОНЕРА

- Не ремонтируйте и не перемещайте кондиционер самостоятельно. Внутренние компоненты кондиционера находятся под высоким напряжением, и сняв корпус, Вы можете получить электрошок.
- Демонтаж кондиционера и его установку на новом месте поручайте квалифицированным специалистам. Неправильный монтаж приведет к пожару или электрошоку.



## ВНИМАНИЕ!

### ПРАВИЛА МОНТАЖА

- Правильно проложите шланг отвода конденсата. Неправильная прокладка шланга может привести к протеканию воды в помещение и порче мебели и пола.
- Убедитесь, что параметры сети электропитания соответствуют электрическим характеристикам, указанным на заводской табличке кондиционера. Несоблюдение данных требований может привести к повреждению кондиционера или к пожару.
- Не устанавливайте кондиционер в зоне возможной утечки легковоспламеняемых газов. Появление возле кондиционера легковоспламеняемых газов может вызвать пожар.

### ПРАВИЛА ЭКСПЛУАТАЦИИ

- Внимательно изучите данное руководство и храните его в доступном месте. Руководство содержит полезную информацию, необходимую для повседневной эксплуатации кондиционера.
- Применяйте кондиционер только по прямому назначению. Не используйте его для охлаждения или нагрева продуктов питания, приборов, предметов искусства, создания условий для животных, растений и т.п.
- Не устанавливайте кондиционер в помещениях специального назначения, в транспортных средствах, на кораблях - он предназначен лишь для обычных помещений (жилых комнат, офисов).
- Не направляйте поток воздуха на растения и животных, так как это вредно действует на их рост и здоровье.
- При совместной работе кондиционера и отопительных приборов, выделяющих продукты сгорания, обеспечьте вентиляцию и доступ свежего воздуха в помещение. При плохой вентиляции может возникнуть кислородное голодание.
- Не устанавливайте газо-мазутные отопительные приборы в зоне выхода из кондиционера потока воздуха, так как это приводит к неполному сгоранию топлива.
- При эксплуатации кондиционера в закрытых помещениях обеспечьте вентиляцию и доступ свежего воздуха в помещение. При плохой вентиляции может возникнуть кислородное голодание.
- Во избежание поражения электрическим током не касайтесь кнопок управления влажными руками.
- Если кондиционер не эксплуатируется в течение длительного времени, отключите его от сети электропитания сетевым выключателем (рубильником).
- Время от времени осматривайте бетонные плиты, на которые установлен наружный блок кондиционера. При повреждении плит или креплений блок может упасть и нанести травму.
- Для исключения опрокидывания и нанесения травм не влезайте и не ставьте посторонние предметы на внутренний и наружный блоки кондиционера.
- Не допускайте попадания воды и других жидкостей на кондиционер. Это может привести к поражению электрическим током.
- Не используйте для очистки кондиционера спирт, бензин, растворитель и другие химически активные средства - они повредят его корпус.
- Перед очисткой отключите кондиционер от электрической сети.
- Для получения максимальной производительности эксплуатируйте кондиционер в температурном диапазоне, указанном в инструкции. Несоблюдение этого требования может привести к неисправности, выходу кондиционера из строя или утечкам конденсата.

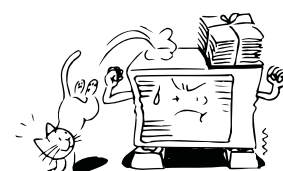
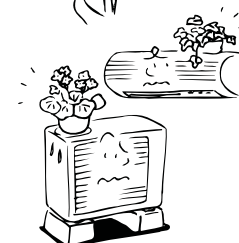
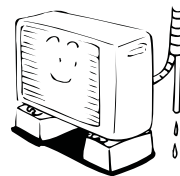

## НАЗВАНИЯ КОМПОНЕНТОВ ВНУТРЕННЕГО БЛОКА

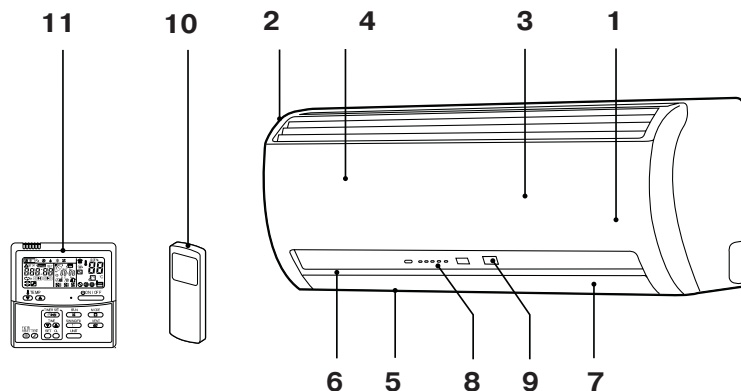

- 1 Датчик температуры в помещении
- 2 Лицевая панель
- 3 Воздухозаборная решетка
- 4 Воздушный фильтр
- 5 Воздухораспределительное отверстие
- 6 Горизонтальная заслонка
- 7 Вертикальная заслонка
- 8 Дисплей и панель управления
- 9 Приемник инфракрасных сигналов
- 10 Инфракрасный пульт ДУ
- 11 Проводный пульт ДУ (опция)



## НАЗВАНИЯ И ФУНКЦИИ ИНДИКАТОРОВ И КНОПОК



### Панель внутреннего блока

Индикаторы описаны ниже:

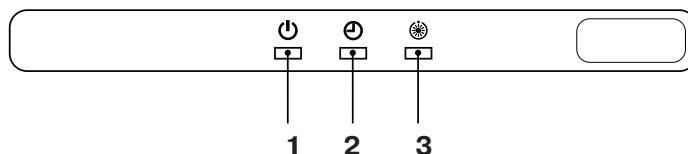
1.  Индикатор работы кондиционера (зеленый)  
Светится, когда кондиционер работает.
2.  Индикатор таймера (зеленый)  
Светится, когда включен таймер кондиционера.





### ВНИМАНИЕ!

Если таймер включен с проводного пульта управл.  (индикатор таймера) не загорается. При групповом управлении индикатор  светится только на ведущем блоке (см. страницу 7).

3.  Индикатор режима ожидания (Stand by) (оранжевый)  
Этот индикатор светится, когда включается питание кондиционера или сразу после включения режима обогрева, или во время размораживания теплообменника и изменения температуры.

### ЗАМЕЧАНИЕ

Когда питание кондиционера включается впервые после его установки, то индикатор  светится 5 минут, и в это время происходит адресация блоков системы. При последующих включениях  светится примерно 1 минуту. В этот период кондиционер не реагирует на команды пульта ДУ. Это не является неисправностью.

### Кнопка управления без пульта ДУ

Если Вы потеряли пульт ДУ, он неисправен или сели его батарейки, Вы можете включить кондиционер кнопкой на внутреннем блоке.

1. Откройте воздухозаборную решетку и найдите кнопку в нижней части блока. Поднимите решетку на такой угол, чтобы она зафиксировалась в приподнятом положении, при этом вы услышите щелчок. Не поднимайте решетку сильнее.
2. Нажмите кнопку аварийного управления без пульта ДУ. Кондиционер включится в режиме охлаждения. Повторное нажатие на кнопку выключит кондиционер.



# БЕСПРОВОДНЫЙ ПУЛЬТ И ЕГО ФУНКЦИИ

## 1. Приемник инфракрасных сигналов.

Принимает сигналы управления от пульта ДУ.

## 2. Кнопка ВКЛ./ВЫКЛ.

Нажмите эту кнопку, чтобы включить кондиционер (вы услышите звуковой сигнал).

Нажмите эту кнопку еще раз, чтобы выключить кондиционер (вы услышите звуковой сигнал).

## 3. Кнопка выбора режима работы кондиционера.

Нажав эту кнопку, вы можете выбрать режим работы кондиционера. Режимы переключаются в следующей последовательности: А - автоматический выбор режима, ❄️ охлаж. 💧 осуш. ☀️ обогр. 🌀 вентиляция, а затем снова А (автоматич. режим). При каждом переключении режима вы услышите звуковой сигнал.

## 4. Кнопки изменения температуры

▲ - повышение температуры (до 30°C)

▼ - снижение температуры (до 17°C).

При изменении заданной температуры вы услышите звуковой сигнал.

## 5. Кнопка скорости вентилятора (FAN)

Кнопка позволяет выбрать скорость вентилятора. Если выбрано АВТО, скорость вентилятора устанавливается автоматически в зависимости от температуры в помещении. Вы можете вручную выбрать одну из следующих скоростей вентилятора.



При изменении скорости вентилятора вы услышите звуковой сигнал.

## 6. Кнопка автоматического покачивания заслонки

Нажмите эту кнопку, и воздухораспределительная заслонка начнет покачиваться, равномерно распределяя воздух по помещению. Вы услышите звуковой сигнал.

Нажмите эту кнопку еще раз, и качание заслонки прекратится. Вы услышите звуковой сигнал.

## 7. Кнопка выбора положения заслонки

Кнопка позволяет регулировать направление воздушного потока.

При ее нажатии Вы услышите звуковой сигнал. Если держать кнопку нажатой некоторое время, раздастся длительный звуковой сигнал.

## 8. Кнопка включения по таймеру

Служит для настройки таймера, по которому кондиционер включится в заданное время. Для увеличения времени нажмите ▲, а для уменьшения - ▼.

## 9. Кнопка отключения по таймеру

Служит для настройки таймера, по которому кондиционер выключится в заданное время. Для увеличения времени нажмите ▲, а для уменьшения - ▼.

## 10. Кнопка режима сна (SLEEP)

При групповом управлении эта кнопка не работает (см. стр. 7). Нажатие кнопки включает таймер сна. Вы можете выбрать длительность режима сна (до отключения кондиционера): 1, 3, 5 или 9 часов.

## 11. Кнопка записи параметров (SET)

При нажатии кнопки настройки таймера записываются в память. Вы услышите звуковой сигнал.

## 12. Кнопка отмены таймера (CLR)

Нажатие этой кнопки отменяет все настройки таймера включения и отключения кондиционера. Вы услышите звуковой сигнал.

## 13. Кнопка ПАМЯТЬ (PRESET)

При нажатии этой кнопки кондиционер начнет работать с параметрами, записанными в памяти системы управления.

Еще раз нажмите кнопку и держите ее нажатой не менее 3 секунд, чтобы записать в память текущие параметры работы. На дисплее пульта ДУ появится символ "P".

## 14. Кнопка автоматического режима (AUTO)

При нажатии этой кнопки кондиционер начнет работать в автоматическом режиме. Вы услышите звуковой сигнал.

## 15. Кнопка повышенной мощности (Hi POWER)

При групповом управлении эта кнопка не работает (см. стр. 7). Нажмите эту кнопку, и кондиционер будет работать в режиме повышенной мощности.

## 16. Кнопка экономичного режима (ECO)

При групповом управлении эта кнопка не работает (см. стр. 7). Нажмите эту кнопку, и кондиционер будет работать в экономичном режиме, сберегая электроэнергию.

## 17. Кнопка бесшумного режима (QUIET)

При групповом управлении эта кнопка не работает (см. стр. 7). Нажмите эту кнопку, и кондиционер будет работать с пониженным уровнем шума.

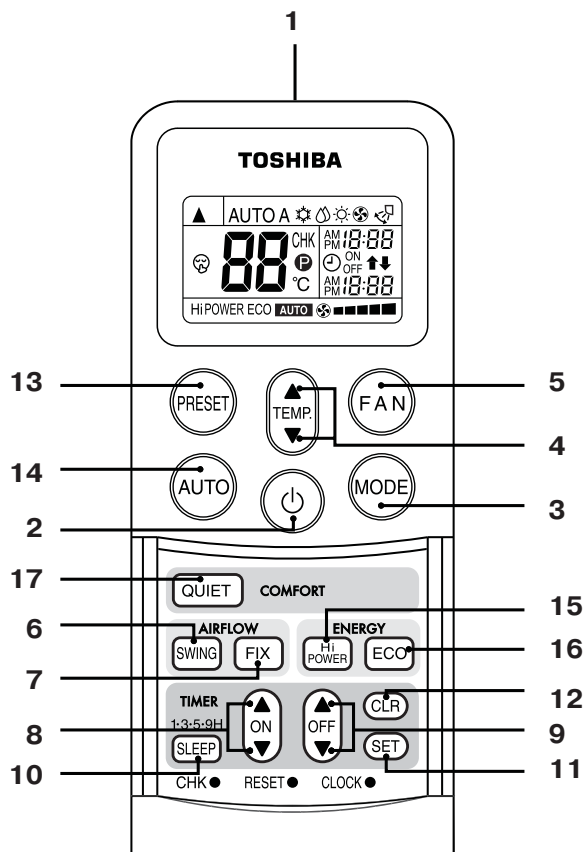

# ИНДИКАТОРЫ ПУЛЬТА УПРАВЛЕНИЯ И ИХ ФУНКЦИИ

## Дисплей

Все индикаторы, кроме текущего времени, появляются на дисплее пульта только после нажатия кнопки ВКЛ./ВЫКЛ.

### 1. Индикатор приема инфракрасных сигналов.

Индикатор ▲ обозначает, что управляющий сигнал управления от пульта ДУ принят внутренним блоком кондиционера.

### 2. Индикатор режима работы кондиционера.

Обозначает режим работы кондиционера. Режимы переключаются в следующей последовательности: А - автоматический выбор режима, ❄️ охлаж., 💧 осуш., ☀️ обогр., 🌀 вентиляция, а затем снова А (режим АВТО).

### 3. Индикатор заданной температуры

Показывает, какая температура задана (от 17 до 30°C). Если кондиционер работает в режиме вентиляции.

### 4. Кнопка скорости вентилятора (FAN)

Кнопка позволяет выбрать скорость вращения вентилятора:



Если выбрано АВТО, скорость вентилятора устанавливается автоматически в зависимости от температуры в помещении. В режиме осушения скорость всегда регулируется автоматически.

### 5. Индикатор таймера и часы

Показывает текущее время или время, на которое запрограммировано включение или отключение кондиционера (таймер).

По умолчанию отображается текущее время.

### 6. Индикатор режима повышенной мощности

Отображается на дисплее, если включен режим повышенной мощности (Hi POWER). Для включения режима повышенной мощности нажмите кнопку Hi POWER, повторное нажатие кнопки выключит режим.

### 7. Индикатор экономичного режима

Отображается на дисплее, если включен экономичный режим (ECO). Для включения режима повышенной мощности нажмите кнопку ECO, повторное нажатие кнопки выключит режим.

### 8. Индикатор записи параметров в память системы управления или их загрузки из памяти (P)

Чтобы этот индикатор погас, надо нажать кнопку еще раз.

### 9. Индикатор таймера сна

Отображается на дисплее, если включен таймер сна. Нажимая кнопку SLEEP, Вы можете выбрать длительность режима сна (до отключения кондиционера): 1, 3, 5 или 9 часов.

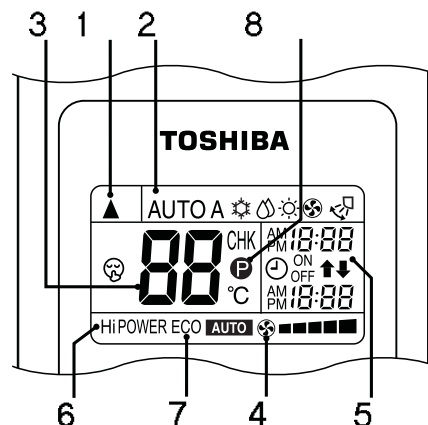

Для наглядности на рисунке показаны одновременно все индикаторы, которые могут отображаться на дисплее. Во время работы на дисплее пульта ДУ отображаются только те индикаторы, которые относятся к текущему режиму работы.

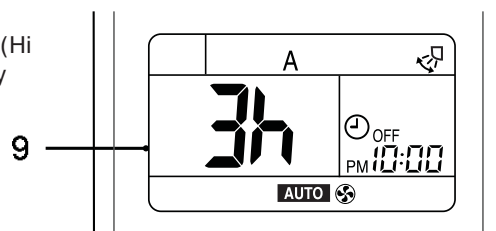

## ПОДГОТОВКА К ИСПОЛЬЗОВАНИЮ И ПРОВЕРКА

### Установка батареек в пульт ДУ

#### 1. Снимите крышку с пульта и вставьте батарейки.

#### 2. Нажмите кнопку RESET.

На дисплее пульта начнут мигать часы. Установите текущее время. Закройте крышку пульта ДУ.

### Батарейки

- Установите в пульт ДУ две новые батарейки AAA.
- Обычно срок службы батареек - около 1 года.
- Если при нажатии кнопки на пульте Вы не слышите подтверждающего звукового сигнала или внутренний блок не реагирует на команды с пульта, батарейки нужно заменить.
- Во избежание утечки электролита, вынимайте батарейки из пульта, если вы не будете его использовать в течение месяца или более.

- Сдвиньте крышку отсека, надавливая на нее по бокам.

#### - Замена батареек.

Обратите внимание на полярность батареек при их установке (положение "+" и "-").

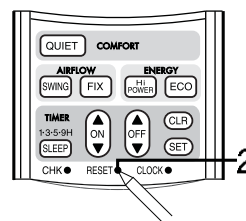
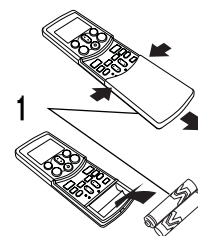



## Установка текущего времени

Перед началом использования кондиционера установите время, как описано ниже. Текущее время будет отображаться на дисплее пульта ДУ независимо от того, работает кондиционер или нет.

### Начальное значение времени

Сразу после установки батареек на дисплее пульта мигает время AM 0:00.

#### 1 Кнопка ON/OFF TIMER (таймер включения и отключения)

Чтобы задать текущее время, нажмите на эту кнопку. Каждое нажатие на кнопку изменяет время на 1 минуту. Длительное непрерывное нажатие на кнопку изменяет время с шагом 10 минут.

#### 2 Кнопка SET

Нажмите кнопку SET.

На дисплее появится текущее время и часы начнут отсчет времени.

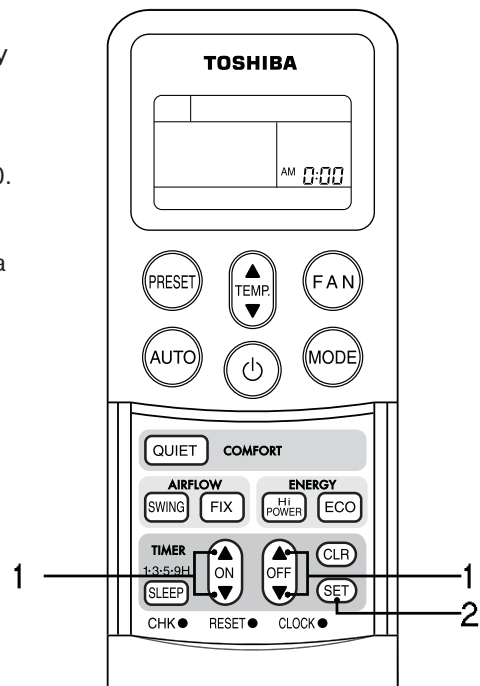

## Изменение текущего времени

#### 1 Кнопка CLOCK

Нажмите кнопку CLOCK.

Текущее время начнет мигать на дисплее.

#### 2 Кнопка ON/OFF TIMER

Чтобы задать текущее время, нажмите на эту кнопку. Каждое нажатие на кнопку изменяет время на 1 минуту. Длительное непрерывное нажатие на кнопку изменяет время с шагом 10 минут.

#### 3 Кнопка SET

Нажмите кнопку SET.

На дисплее появится текущее время и часы начнут отсчет времени.

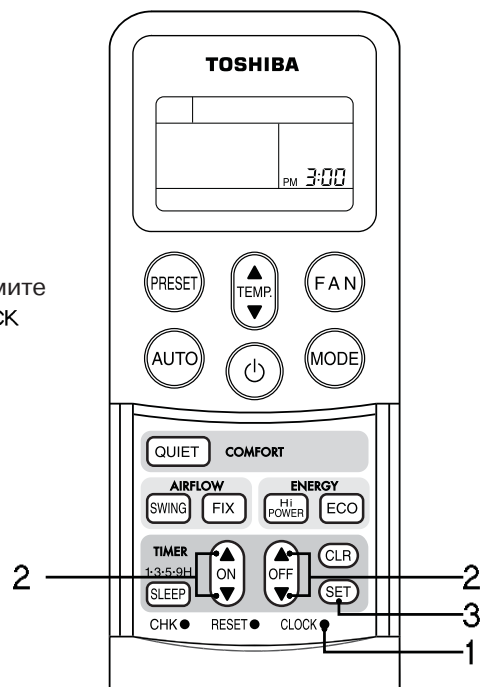
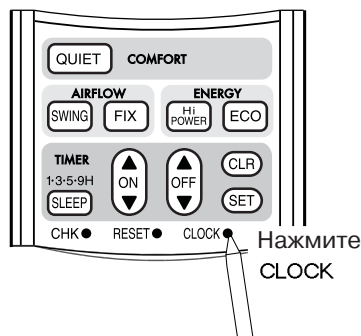

## Подготовка воздушных фильтров к использованию

1 Откройте воздухозаборную решетку и выньте фильтры из внутреннего блока.

2 Вставьте в кондиционер фильтры **Sasa-Zeolite plus** (супер-цеолитный с экстрактом бамбука) и **Bio-enzyme & Gingko** (биоэнзим + гинкго).

Каждый из этих фильтров состоит из двух частей.

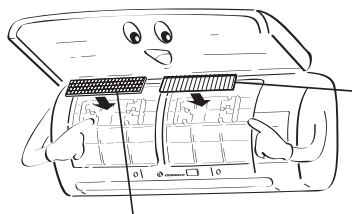
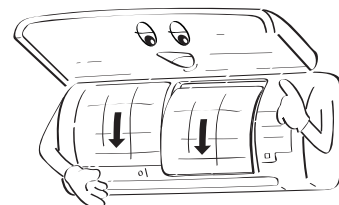
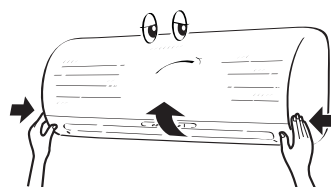

**Фильтр Bio-enzyme & Gingko**  
(БИОЭНЗИМ + ГИНГКО)

**Фильтр Sasa-Zeolite plus** (супер-цеолитный с экстрактом бамбука)



# УПРАВЛЕНИЕ СИСТЕМОЙ ИЗ 2 И БОЛЕЕ БЛОКОВ

## ВНИМАНИЕ!

**Мультисистема с 2 внутренними блоками:** Комбинация 1 наружного блока и 2 внутренних.

**Групповое управление:** Одновременное управление несколькими системами. Например, можно совместно управлять сплит-системой с 1 внутренним блоком и мультисистемой с 2 внутренними блоками.

**Ведущий блок:** Основной блок в мультисистеме или при групповом управлении. Именно этот блок принимает команды пульта ДУ и передает их на остальные (ведомые) блоки. На ведущий блок подаются и сигналы запуска и выключения кондиционера.

**Ведомый блок:** все внутренние блоки, кроме ведущего, называются ведомыми.

Пример мультисистемы из 2 блоков:

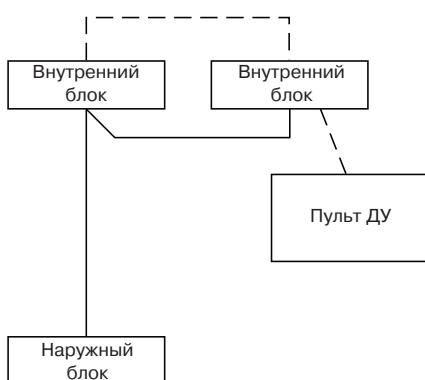

Пример группового управления блоками:

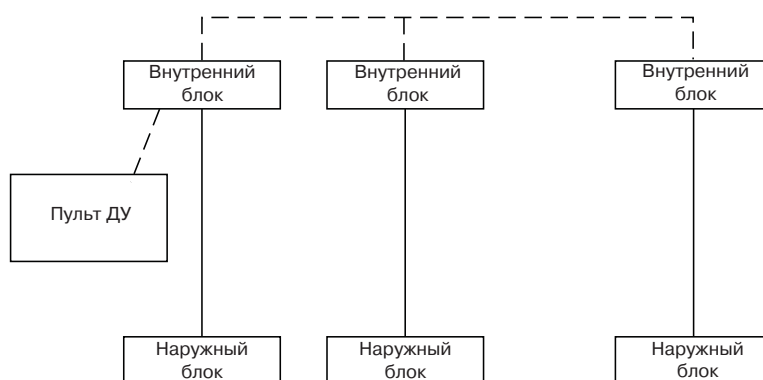

--- Провод системы управления

— Другие межблочные коммуникации

## ЗАМЕЧАНИЯ

В случае мультисистемы из 2 блоков или группового управления:

**1. Режимы Hi POWER (повышенной мощности), ECO (экономичный) and QUIET (бесшумный) не работают**

Когда с пульта ДУ подается сигнал Hi POWER, ECO или QUIET, Вы услышите подтверждающий звук и символ выбранного режима появится на дисплее пульта. Однако Внутренние блоки не переключатся в режим повышенной мощности, экономичный или тихий режим. Чтобы символ режима пропал с дисплея, еще раз нажмите ту же кнопку.

**2. С пульта ДУ и с помощью кнопки аварийного управления можно управлять только ведущим внутренним блоком.**

Сигналы пульта ДУ передаются лишь на один внутренний блок - ведущий. Ведомые блоки не принимают управляющие сигналы с пульта.

Нажатие кнопки аварийного управления, расположенной на корпусе ведомого блока, также не приведет к его включению.

Некоторые блоки могут принимать сигналы покачивания и изменения положения воздушной заслонки, но положение их заслонки меняться не будет. При использовании беспроводного пульта управления сигнал покачивания заслонки принимается только ведущим блоком. Если направить пульт на ведомый блок и нажать кнопку SWING, раздастся сигнал ошибки (3 коротких звука) и блок не отреагирует на команду.

Фиксированное положение заслонки устанавливается отдельно для ведущего и ведомых блоков.

Вы можете выбрать блок, положение заслонки на котором хотите изменить, с помощью пульта ДУ.

**3. Индикаторы светятся только на ведущем внутреннем блоке.**

Когда с помощью пульта ДУ запрограммировано включение или отключение по таймеру, соответствующие индикаторы светятся только на ведущем внутреннем блоке.