

# РУКОВОДСТВО ПО ЭКСПЛУАТАЦИИ

## ПУЛЬТ ДИСТАНЦИОННОГО УПРАВЛЕНИЯ КОНДИЦИОНЕРОМ (сплит-системой)

### Беспроводной пульт дистанционного управления ТСВ-АХ21U(W)-Е

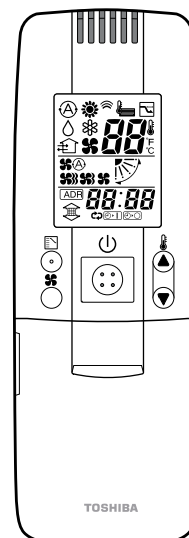

Благодарим Вас за покупку пульта дистанционного управления производства компании TOSHIBA.

Внимательно изучите данное руководство и храните его в доступном месте.

- При отсутствии у Вас “Руководства по эксплуатации” и “Инструкции по монтажу” обратитесь к производителю пульта ДУ или торговому представителю компании.

Представитель монтажной организации или торговый представитель должен доступно объяснить пользователю содержание «Руководства по эксплуатации» и передать ему данный документ.

## СОДЕРЖАНИЕ

ОПИСАНИЕ ПУЛЬТА ДИСТАНЦИОННОГО УПРАВЛЕНИЯ .....	3
НАСТРОЙКА СКОРОСТИ ВРАЩЕНИЯ ВЕНТИЛЯТОРА .....	5
ЭКСПЛУАТАЦИЯ КОНДИЦИОНЕРА .....	8
РЕЖИМ РАБОТЫ ПО ТАЙМЕРУ .....	9
РЕГУЛИРОВАНИЕ НАПРАВЛЕНИЯ ПОТОКА ОБРАБОТАННОГО ВОЗДУХА .....	10
ПОЛЗУНКОВЫЕ ПЕРЕКЛЮЧАТЕЛИ .....	11
УСТАНОВКА ЭЛЕМЕНТОВ ПИТАНИЯ В ПУЛЬТ ДУ .....	11
ДИСТАНЦИОННОЕ УПРАВЛЕНИЕ КОНДИЦИОНЕРОМ .....	12
ПРАВИЛЬНОЕ ОБРАЩЕНИЕ С ПУЛЬТОМ ДИСТАНЦИОННОГО УП- РАВЛЕНИЯ .....	12
АДРЕС ВНУТРЕННЕГО БЛОКА .....	13
ВРЕМЕННОЕ (АВАРИЙНОЕ) УПРАВЛЕНИЕ КОНДИЦИОНЕРОМ .	14
ПОИСК И УСТРАНЕНИЕ НЕИСПРАВНОСТЕЙ .....	15

## ПРАВИЛА ТЕХНИКИ БЕЗОПАСНОСТИ

**ВНИМАНИЕ!** 

### ПРАВИЛА БЕЗОПАСНОГО МОНТАЖА

- Монтаж пульта дистанционного управления должен выполнять квалифицированный специалист. Не устанавливайте пульт самостоятельно. Неправильная установка может привести к поражению электрическим током, возгоранию и т.д.



### ПРАВИЛА БЕЗОПАСНОЙ ЭКСПЛУАТАЦИИ

- При нарушении нормальной работы кондиционера (запах гари и т.п.) немедленно отключите кондиционер сетевым и автоматическим выключателем и обратитесь в торговое представительство. Эксплуатация неисправного кондиционера может привести к повреждению агрегата, поражению электрическим током, пожару и т.д.

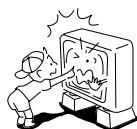

### ПРАВИЛА БЕЗОПАСНОГО ПЕРЕМЕЩЕНИЯ И РЕМОНТА АГРЕГАТА

- Не перемещайте и не ремонтируйте кондиционер самостоятельно.
- Для ремонта кондиционера обратитесь в торговое представительство. Неправильный ремонт кондиционера может привести к поражению электрическим током или пожару.



**ВНИМАНИЕ!**

### ПРАВИЛА ЭКСПЛУАТАЦИИ

- Внимательно изучите данное руководство и храните его в доступном месте. Руководство содержит полезную информацию, необходимую для повседневной эксплуатации кондиционера.
- Во избежание поражения электрическим током не касайтесь кнопок управления влажными руками.
- Если кондиционер не эксплуатируется в течение длительного времени, отключите его от сети электропитания сетевым или автоматическим выключателем. Это защитит кондиционер от грозового разряда и бросков напряжения.
- Не лейте воду и другие жидкости на кондиционер. Это может привести к поражению электрическим током.

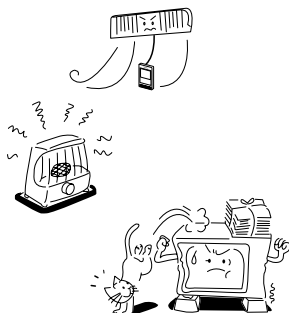
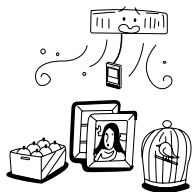

## ОПИСАНИЕ ПУЛЬТА ДИСТАНЦИОННОГО УПРАВЛЕНИЯ

### Пульт дистанционного управления

- С помощью пульта ДУ можно управлять группой кондиционеров, состоящей из 8 агрегатов.

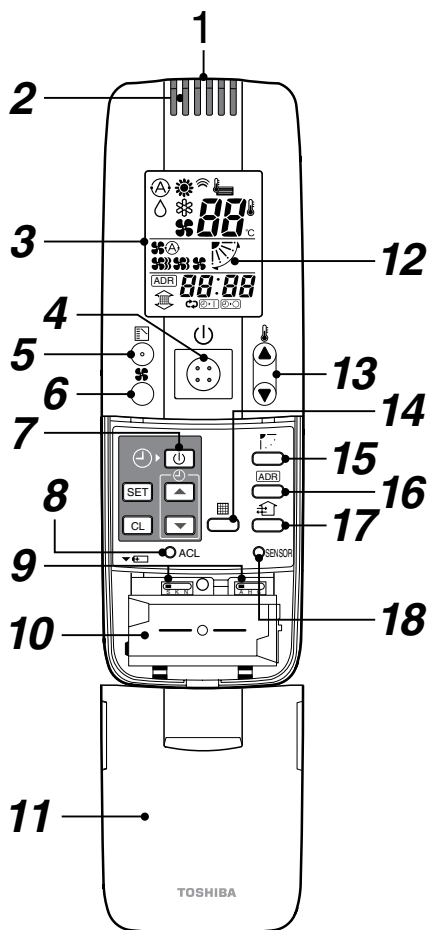

- Излучатель инфракрасных (ИК) сигналов**
- Датчик температуры, установленный в пульте ДУ**  
При нажатии соответствующей кнопки температура окружающего воздуха измеряется датчиком, установленным в пульте ДУ.
- Дисплей пульта ДУ**  
На дисплее пульта ДУ отображаются индикаторы режимов работы кондиционера.
- Кнопка включения/отключения кондиционера**  
При нажатии этой кнопки кондиционер включается. При повторном нажатии кнопки кондиционер отключается.
- Кнопка выбора режима работы кондиционера**  
Нажимая эту кнопку, выберите режим работы кондиционера.
- Кнопка выбора скорости вращения вентилятора**
- Кнопка выбора режима работы по таймеру**  
Кнопка используется для выбора режима работы по таймеру.
- Кнопка возврата к заданным настройкам**  
Нажмите эту кнопку после замены элементов питания или использования ползункового переключателя.
- Ползунковый переключатель**
- Отсек элементов питания**
- Крышка отсека элементов питания**  
Для того чтобы снять крышку, нажмите на нее с двух сторон.
- Индикатор перемещения воздушной заслонки**  
Может отличаться в зависимости от модели кондиционера.
- Кнопка задания температуры воздуха в помещении**  
При нажатии стрелки значение задаваемой температуры увеличивается на 1 °C.  
При нажатии стрелки значение задаваемой температуры уменьшается на 1 °C.
- Кнопка фильтра**  
Пульт ДУ не будет работать при загрязненном фильтре, даже если нажата эта кнопка.
- Кнопка управления воздушной заслонкой (выбор режима покачивания заслонки или задание направления потока обработанного воздуха)**
- Адресная кнопка**
- Кнопка вентиляции**  
Пульт ДУ не будет работать при неисправном вентиляторе, даже если нажата эта кнопка.
- Кнопка датчика температуры**  
Кнопка используется при выборе датчика температуры, установленного в пульте ДУ, в качестве управляющего датчика. При заводской настройке в качестве управляющего датчика используется датчик, установленный во внутреннем блоке кондиционера.

- Приемник сигналов пульта ДУ устанавливается на потолочной панели.

## Приемник сигналов пульта дистанционного управления

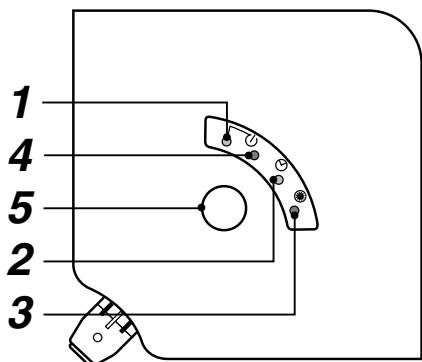

**1. Кнопка аварийного управления кондиционером**

**2. Приемник сигналов пульта дистанционного управления**

Получает сигналы, посланные пультом ДУ.

**3. Аварийный индикатор**

Мигает при возникновении неисправности. Обратитесь к разделу «Поиск и устранение неисправностей».

**4.  Индикатор включения**

Светится при работе кондиционера.

**5.  Индикатор таймера**

Светится при активизированном таймере.

**6.  Индикатор режима обогрева**

Светится при работе кондиционера в режиме обогрева в следующих случаях:

- включен режим обогрева,
  - включен регулятор температуры,
  - кондиционер работает в режиме оттаивания.
- При возникновении неисправности данный индикатор начинает мигать.

**7. Тестовый выключатель**

Используется при проведении проверки работы кондиционера.

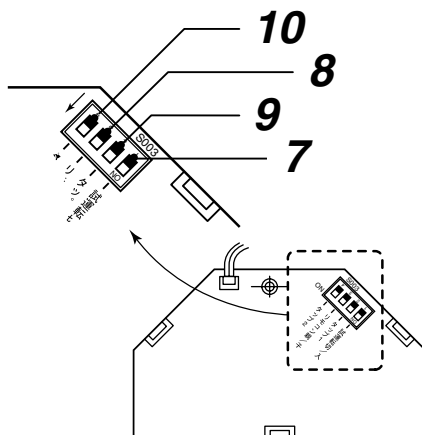

**8. Переключатель «основного/дополнительного» режима**

Данный переключатель должен находиться в положении PRIORITY (ОСНОВНОЙ РЕЖИМ). Переключатель используется при подключении проводного пульта дистанционного управления.

**9. Переключатель 1 для изменения скорости вращения вентилятора (S003-2)**

**10. Переключатель 2 для изменения скорости вращения вентилятора (S003-4)**

Данные переключатели используются для настройки скорости вращения вентилятора с электродвигателем постоянного тока, установленного во внутреннем блоке кассетного типа с выходом обработанного воздуха в 4 стороны.

При монтаже внутреннего блока на потолке и при изменении количества воздуховыпускных отверстий внутреннего блока проводите настройку скорости вращения вентилятора в соответствии с таблицей, приведенной на следующей странице.

**11. Адресный переключатель**

Данный переключатель используется для установки соответствия посланных и полученных сигналов. Эти переключатели располагаются на задней стороне приемника сигналов пульта ДУ. По вопросу настройки переключателей обращайтесь в торговое представительство.

- Если приемник сигналов пульта ДУ издает прерывистый звуковой сигнал, индикатор включения горит , а индикаторы таймера и режима обогрева попеременно мигают, значит, заданный режим работы кондиционера не поддерживается.

## НАСТРОЙКА СКОРОСТИ ВРАЩЕНИЯ ВЕНТИЛЯТОРА

При монтаже внутреннего блока кассетного типа с выходом обработанного воздуха в 4 стороны на высоком потолке необходимо подобрать скорость вращения вентилятора внутреннего блока в соответствии с высотой потолка и количеством воздуховыпускных отверстий. Более подробная информация приведена в «Инструкции по монтажу внутреннего блока кассетного типа с выходом обработанного воздуха в 4 стороны».

Номер настройки	Переключатель 1	Переключатель 2	Высота потолка, м								
			RAV-SM560UT-E			RAV-SM800UT-E			RAV-SM1100UT-E RAV-SM1400UT-E RAV-SP1100UT-E		
			4 ст.	3 ст.	2 ст.	4 ст.	3 ст.	2 ст.	4 ст.	3 ст.	2 ст.
(0)	OFF (Откл.) Заводская настройка	OFF (Откл.) Заводская настройка	2,8	3,2	3,5	3,0	3,3	3,6	3,6	3,9	4,2
(1)	OFF (Откл.)	ON (Вкл.)	3,2	3,5	3,8	3,3	3,5	3,8	3,9	4,1	4,3
(3)	ON (Вкл.)	OFF (Откл.)	3,5	3,8	–	3,6	3,8	–	4,2	4,3	–

Выбор скорости вращения вентилятора осуществляется с помощью микропереключателя (S003), расположенного на плате приемника сигналов пульта ДУ внутри кондиционера или на угловой крышке потолочной панели (рядом с приемником).

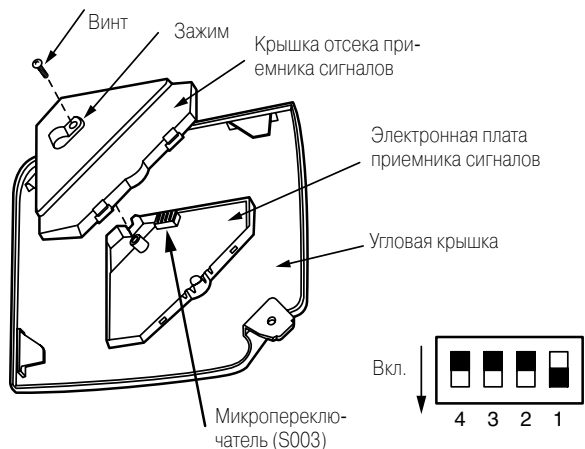

1	Используется при проверке работы кондиционера
2	Переключатель 1 ←
3	Используется при выборе основного/ дополнительного режима работы
4	Переключатель 2 ←

- После выбора скорости вращения вентилятора установите угловую крышку в исходное положение. Закрепите кабель в зажиме с помощью винта.

## Дисплей пульта дистанционного управления

На дисплее, приведенном в качестве примера, показаны все индикаторы, функции которых объясняются ниже.

На реальном дисплее изображаются только отдельные индикаторы.

- При первом включении выключателя через 3 минуты на дисплее пульта ДУ начинает мерцать надпись «SET DATA» (Установка данных), что означает автоматическое распознавание модели кондиционера. Подождите 1 минуту, пока исчезнет надпись «SET DATA» и начинайте работать с пультом дистанционного управления.

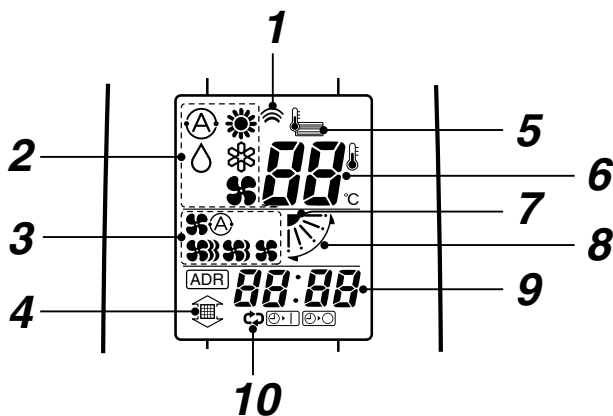

### 1. Индикатор передачи сигнала

Появляется при передаче управляющего сигнала из внутренний блок.

### 2. Индикаторы режима работы

Светится индикатор выбранного режима работы.

### 3. Индикатор скорости вращения вентилятора внутреннего блока

Указывает скорость вращения вентилятора внутреннего блока.

- АВТОМАТИЧЕСКИЙ ВЫБОР скорости вращения
- ВЫСОКАЯ скорость вращения
- СРЕДНЯЯ скорость вращения
- НИЗКАЯ скорость вращения

### 4. Индикатор фильтра

Если светится индикатор , очистите фильтр.

### 5. Аварийный индикатор

Светится при срабатывании устройства защиты или возникновении неисправности

### 6. Индикатор заданной температуры

Указывает заданную температуру.

### 7. Индикатор положения воздушной заслонки

Светится при покачивании воздушной заслонки.

### 9. Индикатор времени работы по таймеру

Светится время работы по таймеру.  
(При возникновении неисправности светится код неисправности).

### 10. Индикаторы режима работы по таймеру

При нажатии кнопки Timer SETIN светится индикатор режима отключения кондиционера по таймеру . При повторном нажатии кнопки светится индикатор режима повторного отключения кондиционера по таймеру [ON]. При следующем нажатии кнопки светится индикатор режима включения кондиционера по таймеру .

## Кнопки управления

Кнопки управления используются для задания нужного режима работы.

- Задайте нужный режим работы кондиционера и нажмите кнопку (1)

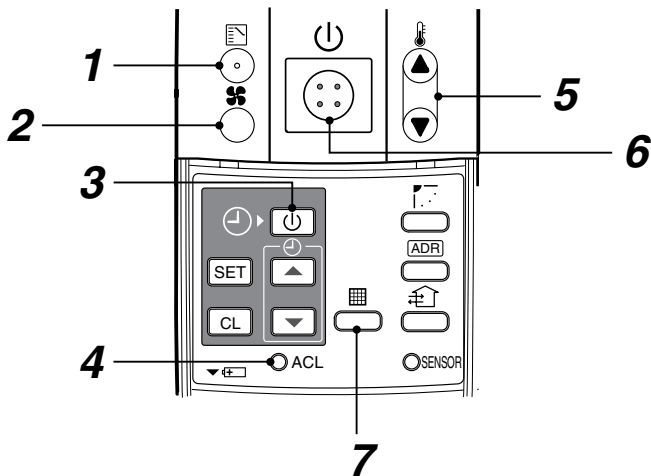

**1. Кнопка выбора режима работы кондиционера**

Нажимая эту кнопку, выберите режим работы кондиционера.

**2. Кнопка выбора скорости вращения вентилятора**

Нажимая эту кнопку, задайте скорость вращения вентилятора.

**3. Кнопки задания времени включения и отключения кондиционера по таймеру**

Кнопки используются для задания времени включения и отключения кондиционера по таймеру.

**4. Аварийная кнопка**

Кнопка используется для проверки работы кондиционера. При нормальной работе кондиционера эту кнопку нажимать не следует.

**5. Кнопки задания температуры воздуха в помещении**

Кнопки используются для задания температуры воздуха в помещении.

Нажимая кнопку (▲) или (▼), задайте нужную температуру воздуха в помещении.

**6. Кнопка Вкл/Откл.**

При нажатии этой кнопки кондиционер включается, при повторном нажатии кнопки кондиционер отключается.

При отключении кондиционера индикатор включения и все остальные индикаторы на дисплее исчезают.

**7. Кнопка переустановки**

При нажатии этой кнопки на дисплее возвращается индикатор фильтра (🏠).

**ПРИМЕЧАНИЕ:**

**Датчик температуры воздуха, расположенный в пульте дистанционного управления**

Обычно температура воздуха в помещении измеряется датчиком, установленным во внутренней блоке кондиционера. Эту температуру можно также измерять датчиком, расположенным в пульте ДУ.

Более подробную информацию можно получить у представителя торгового центра, где был приобретен Ваш кондиционер.

## ЭКСПЛУАТАЦИЯ КОНДИЦИОНЕРА

### Автоматический выбор режимов охлаждения и обогрева.

#### Режимы обогрева, осушения, охлаждения и вентиляции

Подача электропитания

Подайте электропитание на кондиционер за 12 часов до начала его работы.

- После включения электропитания пульт дистанционного управления в течение примерно минуты не реагирует на нажатие кнопок управления, но это не является неисправностью прибора. (Приемник получает сигналы пульта ДУ, но процессор не обрабатывает их).

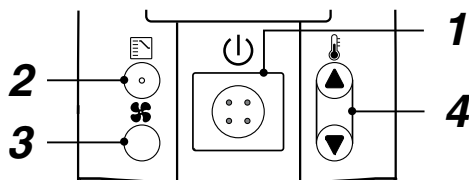



1. Нажмите кнопку Вкл/Откл.

2. Нажимая кнопку  (выбор режима работы), выберите нужный режим работы кондиционера.

При каждом нажатии кнопки выбирается режим работы в следующей последовательности: автоматический, обогрев, осушение, охлаждение, вентиляция.

3. Нажимая кнопку  (выбор скорости вращения вентилятора), выберите нужную скорость вращения вентилятора.

При АВТОМАТИЧЕСКОМ выборе скорость вращения вентилятора изменяется автоматически. (В режиме ВЕНТИЛЯЦИИ скорость вращения вентилятора автоматически не изменяется).

4. Нажимая кнопку  или , задайте нужную температуру воздуха в помещении.

В режиме ВЕНТИЛЯЦИИ температура воздуха не задается.

5. Отключение кондиционера

Нажмите кнопку Вкл/Откл.

При отключении кондиционера с пульта ДУ вентилятор наружного блока может продолжать работать, пока не остановится компрессор.

- Если в режиме обогрева при НИЗКОЙ скорости вращения вентилятора воздух в помещении плохо прогревается, выберите СРЕДНЮЮ или ВЫСОКУЮ скорость вращения вентилятора. В кондиционерах некоторых моделей данная функция не работает, хотя на дисплее появляются индикаторы выбранной скорости вращения вентилятора (скорость вращения вентилятора постоянна).
- Если кондиционер не отключается с пульта ДУ, отключите электропитание сетевым или автоматическим выключателем и сообщите об этом в торговое представительство, где Вы приобрели данный кондиционер.

### Автоматический выбор режима охлаждения и обогрева

Если все внутренние блоки одной системы охлаждения управляются в виде группы кондиционеров, режим охлаждения или обогрева выбирается автоматически по разнице между заданной и фактической температурой воздуха в помещении.

### Работа кондиционера в режиме осушения

- В кондиционерах некоторых моделей функция осушения не работает, хотя на дисплее пульта ДУ появляется индикатор режима осушения (то же самое относится к режиму охлаждения).
- Когда температура воздуха в помещении приближается к заданному значению, компрессор автоматически включается и отключается.
- Во избежание появления сырости в помещении при отключении компрессора вентилятор внутреннего блока работает с малой скоростью вращения.
- В кондиционерах некоторых моделей скорость вращения вентилятора не зависит от температуры воздуха в помещении.
- В кондиционерах некоторых моделей при температуре наружного воздуха 15 °C и ниже режим ОСУШЕНИЯ не работает.



## РЕЖИМ РАБОТЫ ПО ТАЙМЕРУ

- После настройки таймера установите пульт дистанционного управления так, чтобы управляющий сигнал свободно достигал приемника сигналов пульта ДУ, расположенного на внутреннем блоке кондиционера. (Сигнал о работе таймера посылается излучателем пульта ДУ).
- Настройку времени включения и отключения кондиционера по таймеру производите после выбора режима работы по таймеру.

Режим работы по таймеру	Индикация на дисплее
Кондиционер отключается, когда истечет заданное время.	
Кондиционер отключается каждый раз, когда истечет заданное время.	
Кондиционер включается, когда истечет заданное время.	

### Задание времени включения и отключения по таймеру

При каждом нажатии кнопки значение времени увеличивается на полчаса (30 минут).  
Максимальное значение задаваемого времени составляет 72,0 часа.

При каждом нажатии кнопки значение времени уменьшается на полчаса (30 минут).  
Минимальное значение задаваемого времени составляет 0,5 часа.

### Индикаторы таймера

При каждом нажатии кнопки SET на дисплее появляются следующие индикаторы:

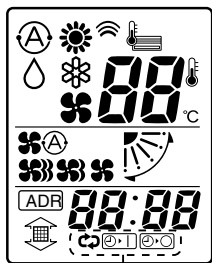

Индикаторы не светятся



### Пример настройки таймера Задание времени отключения кондиционера по таймеру

Пример: отключить кондиционер через 30 минут.

1. Нажмите кнопку SET. На дисплее появится индикатор и время отключения кондиционера по таймеру.
2. Нажимая кнопку или , задайте время отключения кондиционера по таймеру, равное 0,5 часа.
3. Нажмите кнопку SET и таймер начнет работать.

### Задание времени повторного отключения кондиционера по таймеру

Пример: отключать кондиционер каждые 2,5 часа.

1. Нажмите кнопку SET два раза. На дисплее появятся индикаторы и время отключения кондиционера по таймеру.
2. Нажимая кнопку или , задайте время отключения кондиционера по таймеру, равное 2,5 часа.
3. Нажмите кнопку SET и таймер начнет работать. Через 2,5 часа кондиционер отключится. В дальнейшем при каждом включении кондиционера (при каждом нажатии кнопки Вкл/Откл.) он будет отключаться через 2,5 часа.

### Задание времени включения кондиционера по таймеру

Пример: включить кондиционер через 8 часов.

1. Нажмите кнопку SET три раза. На дисплее появится индикатор и время включения кондиционера по таймеру.
2. Нажимая кнопку или , задайте время включения кондиционера по таймеру, равное 8 часам.
3. Нажмите кнопку SET.

Индикатор включения кондиционера исчезнет с экрана дисплея, а время включения кондиционера по таймеру и индикатор появятся на экране.

### Отмена режима работы по таймеру

Для отмены режима работы по таймеру нажмите кнопку CL. Индикаторы режима работы по таймеру исчезнут с экрана дисплея.



## РЕГУЛИРОВАНИЕ НАПРАВЛЕНИЯ ПОТОКА ОБРАБОТАННОГО ВОЗДУХА

- Никогда не перемещайте воздушную заслонку (регулирующую направление потока воздуха в вертикальной плоскости) вручную, исключая случаи, когда заслонку необходимо чистить.
- При отключении кондиционера воздушная заслонка автоматически отклоняется вниз.
- При подготовке режима обогрева воздушная заслонка автоматически отклоняется вверх. Режим покачивания заслонки начнется только после того, как закончится подготовка режима обогрева, несмотря на то, что на дисплее светится индикатор покачивания.



### Задание направления потока воздуха

При работающем кондиционере нажмите кнопку . При каждом нажатии этой кнопки заслонка поворачивается и направление потока воздуха изменяется.

### Режим покачивания заслонки

Нажмите кнопку , установите заслонку в крайнее нижнее положение и снова нажмите кнопку . На дисплее появится индикатор , и заслонка начнет автоматически покачиваться вверх-вниз.

### Отключение режима покачивания заслонки

В режиме покачивания заслонки нажмите кнопку . Заслонка остановится в положении, в котором она находилась в момент нажатия кнопки. При повторном нажатии кнопки  угол направления потока обработанного воздуха будет понижаться.

- В режимах охлаждения и осушения в крайнем нижнем положении заслонка не останавливается. Ее можно остановить, когда она проходит третью отметку, начиная от самого верхнего положения.

#### В режиме ОБОГРЕВА

Направляйте воздушную заслонку вниз. Если она будет направлена вверх, теплый воздух может не дойти до пола.



#### В режиме ОХЛАЖДЕНИЯ и ОСУШЕНИЯ

Направляйте воздушную заслонку вверх. Если она будет направлена вниз, на ее поверхности может конденсироваться влажный воздух с образованием капель конденсата.



#### В режиме вентиляции



#### Во всех режимах



#### Положения, в которых останавливается заслонка



Режимы вентиляции и обогрева



Режимы охлаждения и осушения

## ПОЛЗУНКОВЫЕ ПЕРЕКЛЮЧАТЕЛИ

Во избежание нарушения настроек не изменяйте положение ползунковых переключателей. Перед включением кондиционера убедитесь, что ползунковые переключатели находятся в правильном положении.

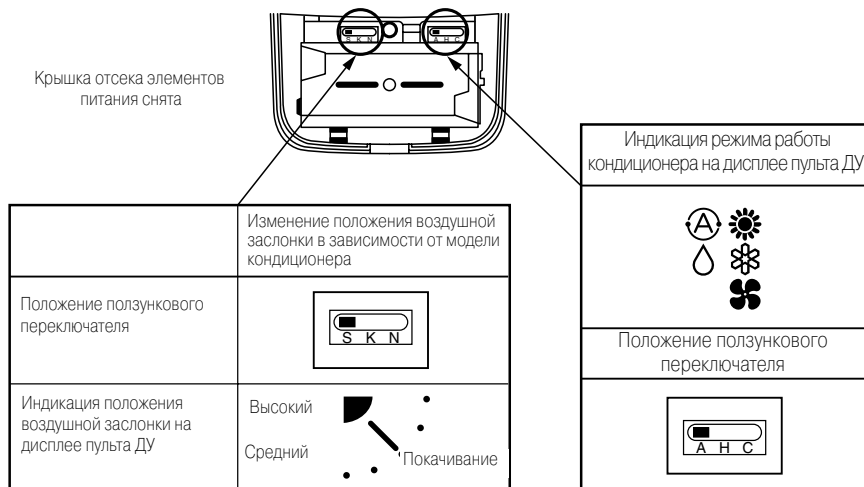

## УСТАНОВКА ЭЛЕМЕНТОВ ПИТАНИЯ В ПУЛЬТ ДУ

1. Снимите крышку, нажав на нее с двух сторон и сдвинув ее вниз.
2. Соблюдая полярность, вставьте в отсек два щелочных элемента питания типа AAA.
3. Нажмите кнопку RESET предметом с острым концом и установите крышку на место.

- Заменяйте элементы питания, когда плохо различаются индикаторы на дисплее пульта ДУ или приемник плохо воспринимает сигналы пульта ДУ. (При нормальной эксплуатации срок службы элементов питания составляет около 1 года.)
- При замене элементов питания используйте новые элементы того же типа.
- Если Вы не пользуетесь пультом длительное время, извлеките элементы питания из пульта.



## ДИСТАНЦИОННОЕ УПРАВЛЕНИЕ КОНДИЦИОНЕРОМ

- При работе с пультом ДУ направляйте излучатель пульта на приемник сигналов, расположенный на внутреннем блоке.

При нормальном приеме сигнала слышится звуковой сигнал.

(При включении кондиционера слышится двойной звуковой сигнал).

- Для обеспечения нормального приема ИК-сигналов работайте с пультом дистанционного управления на расстоянии не более 7 м от внутреннего блока.

В зависимости от емкости элементов питания это расстояние может слегка изменяться.

- Если между пультом и внутренним блоком находятся посторонние предметы, то кондиционер не будет принимать сигналы пульта ДУ.
- Не оставляйте пульт в зоне воздействия прямых солнечных лучей, в потоке воздуха, выходящего из кондиционера, или вблизи отопительных приборов.
- Не проливайте на пульт жидкость и не мойте его водой.
- Люминесцентные лампы с электронными стартерами могут нарушать работу дистанционного управления. Если в помещении, где работает кондиционер, имеются такие лампы, то обсудите возможность использования кондиционера в таких помещениях с торговым представителем.

### Размещение пульта дистанционного управления

- Перед тем как закрепить держатель пульта на стене или подставке, нажатием кнопки Вкл/Откл., убедитесь, что внутренний блок принимает сигналы дистанционного управления.
- Чтобы снять пульт ДУ с держателя, потяните его на себя.

Закрепите держатель пульта ДУ  
винтами



Способ установки пульта в  
держатель



## ПРАВИЛЬНОЕ ОБРАЩЕНИЕ С ПУЛЬТОМ ДИСТАНЦИОННОГО УПРАВЛЕНИЯ

- Во избежание нарушения в работе кондиционера пульт ДУ не должен находиться далеко от внутреннего блока.

Пульт ДУ должен находиться в том же помещении, что и внутренний блок.

- При работе с пультом ДУ направляйте излучатель пульта на приемник сигналов, расположенный на внутреннем блоке.

При нормальном приеме ИК-сигнала слышится звуковой сигнал.

- Если между пультом и внутренним блоком будут находиться шторы и т.д., то кондиционер не будет принимать сигналы пульта ДУ.

## АДРЕС ВНУТРЕННЕГО БЛОКА

Если в одном помещении установлена группа кондиционеров, управляемых одним пультом ДУ, во избежание нарушения их работы каждому внутреннему блоку необходимо присвоить свой адрес. При задании адреса с помощью адресного переключателя необходимо помнить, что один пульт ДУ может управлять 6-ью внутренними блоками.

Адресный переключатель для назначения адреса установлен на каждом внутреннем блоке кондиционера; выбор адреса для передачи управляющего сигнала производится на пульте ДУ. Более подробную информацию можно получить у торгового представителя.

### Проверка адреса

При нажатии кнопки АDR пульта ДУ на дисплее пульта появляется номер адреса. Если этот адрес совпадает с адресом внутреннего блока, раздается звуковой сигнал.

(Если на дисплее появляется надпись ALL (все адреса), звуковой сигнал должен раздаваться обязательно).

Если на дисплее появляется надпись ALL, данным кондиционером можно управлять независимо от адреса его внутреннего блока. Направьте пульт ДУ на внутренний блок нужного кондиционера и пошлите управляющий сигнал.

### Согласование адресов

Настройте адрес пульта ДУ.

1. Нажмите и удерживайте не менее 4 секунд кнопку АDR на пульте ДУ. На дисплее появятся индикатор АDR и номер адреса.
2. При каждом нажатии кнопки АDR номер адреса будет изменяться в следующем порядке "ALL→1→2→3...→6→ALL". Согласуйте один из этих номеров с адресом внутреннего блока нужного Вам кондиционера.
3. Нажмите кнопку CL. Номер выбранного адреса будет светиться на дисплее в течение 5 секунд. Если этот номер будет согласован с адресом внутреннего блока нужного Вам кондиционера, будет слышен звуковой сигнал.

Номер адреса на дисплее	Адрес <i>ALL</i>	Адрес <i>1</i>	Адрес <i>2</i>	.....	Адрес <i>6</i>
Положение адресного переключателя на внутреннем блоке кондиционера	* Адресный переключатель может быть в любом положении	<p>4-6 1-3 S001 3 6 2 5 1 4 S002 Выбор адреса Номер адреса</p>	<p>4-6 1-3 S001 3 6 2 5 1 4 S002 Выбор адреса Номер адреса</p>	.....	<p>4-6 1-3 S001 3 6 2 5 1 4 S002 Выбор адреса Номер адреса</p>

Для выбора адресов 1, 2 или 3 передвиньте ручку переключателя S001 вправо, для выбора адресов 4, 5 или 6 передвиньте ручку переключателя S001 влево.

## ВРЕМЕННОЕ (АВАРИЙНОЕ) УПРАВЛЕНИЕ КОНДИЦИОНЕРОМ

В случаях, перечисленных ниже, кондиционером можно управлять с помощью кнопок аварийного управления, расположенных внутри панели или внутреннего блока.

- Разрядились элементы питания.
- Вышел из строя пульт ДУ.
- Утерян пульт ДУ.

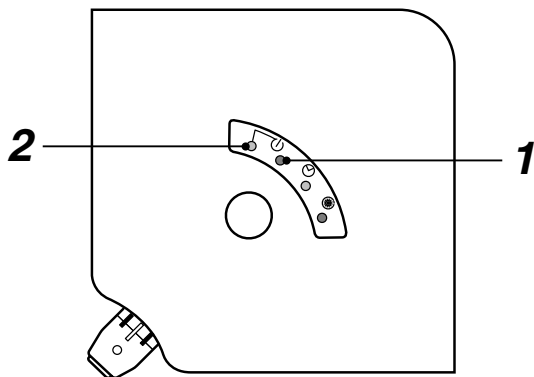

### 1. Включение кондиционера

Нажмите кнопку аварийного включения.

(Если при включении кондиционера температура воздуха в помещении будет равна или выше 24 °С, кондиционер начнет работать в режиме ОХЛАЖДЕНИЯ. Если при включении кондиционера температура воздуха в помещении будет ниже 24 °С, кондиционер начнет работать в режиме ОБОГРЕВА).

### 2. Отключение кондиционера

Повторно нажмите кнопку аварийного включения.

### ВНИМАНИЕ!

- Кнопка включения тестового режима используется при проверке работы кондиционера в процессе его монтажа. Не нажимайте ее во время нормальной работы агрегата.
- Если блокировочный переключатель будет переведен в положение "all stop" (отключить функции управляющих кнопок), внутренний блок не будет принимать сигналы пульта ДУ.

## ПОИСК И УСТРАНЕНИЕ НЕИСПРАВНОСТЕЙ

Перед тем как обратиться в сервисный центр или к специалисту по ремонту, проверьте следующее.

Неисправность		Возможная причина	Действия
Про- верить	Кондиционер не включается при нажатии кнопки включения	Сбой электропитания?	Нажмите кнопку Вкл/Откл. пульта ДУ.
		Отключено электропитание?	Включите сетевой выключатель.
		Перегорел плавкий предохранитель?	Обратитесь в торговый центр, где Вы приобрели кондиционер.
		Задано время включения кондиционера по таймеру?	Отключите режим работы по таймеру.
		Блокировочный переключатель находится в положении ALL OFF (Отключить кнопки управления)?	Переведите блокировочный переключатель в положение "Normal position" (Нормальная работа).
		Разрядились элементы питания пульта ДУ?	Замените элементы питания.
		Показания индикаторов не соответствуют режимам охлаждения и обогрева или автоматическому режиму работы.	Измените режим работы кондиционера.

Состояние индикаторов	Причина	
Обратитесь в торговый центр, где Вы приобрели кондиционер.	Мигают индикаторы 	Отсутствие связи между приемником сигналов пульта ДУ и внутренним блоком или ошибка при настройке адреса при использовании проводного пульта ДУ.
		Отсутствие связи между внутренним и наружным блоками.
		Сработало устройство защиты во внутреннем блоке.
		Сработало устройство защиты в наружном блоке.
		Неисправен датчик температуры.
		Сработало устройство защиты компрессора.
		Кондиционер работает в тестовом режиме. Отключите тестовый режим.

Выполните указанные действия по устранению неисправностей. Если это не поможет, отключите кондиционер, выключите сетевой выключатель и обратитесь в торговое представительство с указанием номера Вашего кондиционера и характера неисправности. Не проводите ремонт самостоятельно, т.к. это очень опасно. Если мигают индикаторы, сообщите торговому представителю последовательность их включения.





# РУКОВОДСТВО ПО ЭКСПЛУАТАЦИИ НЕДЕЛЬНЫЙ ТАЙМЕР ДЛЯ КОНДИЦИОНЕРА (СПЛИТ-СИСТЕМЫ)

## Программируемый недельный таймер RVC-EXW21E

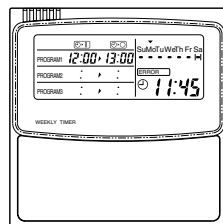

Благодарим Вас за покупку недельного таймера производства компании TOSHIBA.

Внимательно изучите данное руководство и храните его в доступном месте.

- При отсутствии у Вас "Руководства по эксплуатации" и "Инструкции по монтажу" обратитесь к производителю таймера или торговому представителю компании.

Представитель монтажной организации или торговый представитель должен доступно объяснить пользователю содержание «Руководства по эксплуатации» и передать ему данный документ.

### ПРЕИМУЩЕСТВА НЕДЕЛЬНОГО ТАЙМЕРА

1. Используя диалоговую систему, можно за 1 минуту просто настроить кондиционер на трехкратное включение и выключение в течение одних суток. Можно также задать программу работы кондиционера на неделю.
2. При задании режима работы кондиционера в выходные и праздничные дни рабочий режим агрегата можно временно отменять.
3. Задаваемое время для любого дня недели и режима работы кондиционера обозначается на дисплее в 24-часовом выражении.
4. Можно принудительно изменить режим работы кондиционера с пульта ДУ, не изменяя заданной программы.
5. Если приобретенный Вами кондиционер имеет функцию записи, при сбое электропитания программа работы кондиционера сохранится в памяти процессора.

## СОДЕРЖАНИЕ

<b>ПРАВИЛА ТЕХНИКИ БЕЗОПАСНОСТИ</b> . . . . .	<b>18</b>
<b>ОПИСАНИЕ НЕДЕЛЬНОГО ТАЙМЕРА</b> . . . . .	<b>19</b>
<b>ЭКСПЛУАТАЦИЯ ТАЙМЕРА</b> . . . . .	<b>20</b>
<b>1. Порядок работы таймера</b> . . . . .	<b>20</b>
<b>2. Подача электропитания на кондиционер</b> . . . . .	<b>20</b>
<b>3. Установка текущего времени</b> . . . . .	<b>20</b>
<b>4. Установка дня недели</b> . . . . .	<b>21</b>
<b>5. Настройка программы работы кондиционера</b> . . . . .	<b>21</b>
<b>6. Исправление ошибки</b> . . . . .	<b>23</b>
<b>7. Копирование программы работы кондиционера</b> . . . . .	<b>24</b>
<b>8. Проверка программы работы кондиционера</b> . . . . .	<b>24</b>
<b>9. Изменение программы работы кондиционера</b> . . . . .	<b>25</b>
<b>10. Отмена программы работы кондиционера</b> . . . . .	<b>25</b>
<b>11. Настройка выходного дня</b> . . . . .	<b>25</b>
<b>12. Рекомендации по эксплуатации таймера</b> . . . . .	<b>26</b>

## ПРАВИЛА ТЕХНИКИ БЕЗОПАСНОСТИ

**ВНИМАНИЕ!**



### ПРАВИЛА БЕЗОПАСНОГО МОНТАЖА

- Монтаж недельного таймера для кондиционера должен выполнять квалифицированный специалист. Не устанавливайте таймер самостоятельно. Неправильная установка может привести к утечке конденсата, поражению электрическим током, возгоранию и т.д.



### ПРАВИЛА БЕЗОПАСНОЙ ЭКСПЛУАТАЦИИ

- При нарушении нормальной работы кондиционера (запах гари и т.п.) немедленно отключите кондиционер сетевым и автоматическим выключателем и обратитесь в торговое представительство. Эксплуатация неисправного кондиционера может привести к повреждению агрегата, поражению электрическим током, пожару и т.д.



### ПРАВИЛА БЕЗОПАСНОГО ПЕРЕМЕЩЕНИЯ И РЕМОНТА АГРЕГАТА

- Не перемещайте и не ремонтируйте кондиционер самостоятельно. Во избежание поражения электрическим током не снимайте крышку кондиционера, так как некоторые элементы внутри агрегата находятся под высоким напряжением.
- Для ремонта кондиционера обратитесь в торговое представительство. Неправильный ремонт кондиционера может привести к поражению электрическим током или пожару.
- Для перемещения кондиционера на другое место обратитесь в торговое представительство. Неправильная установка кондиционера может привести к поражению электрическим током или пожару.

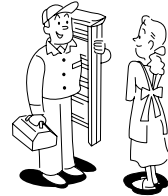

**ВНИМАНИЕ!**

### ПРАВИЛА ЭКСПЛУАТАЦИИ

- Внимательно изучите данное руководство и храните его в доступном месте. Руководство содержит полезную информацию, необходимую для повседневной эксплуатации кондиционера.
- Применяйте кондиционер только по прямому назначению. Не используйте его для охлаждения или нагрева продуктов питания, приборов, предметов искусства, корма для животных, растений и т.п.
- Во избежание поражения электрическим током не касайтесь кнопок управления влажными руками.
- Если кондиционер не эксплуатируется в течение длительного времени, отключите его от сети электропитания сетевым или автоматическим выключателем. Это защитит кондиционер от грозового разряда и бросков напряжения.
- Не лейте воду и другие жидкости на кондиционер. Это может привести к поражению электрическим током.

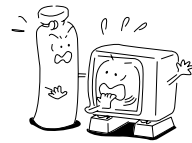

## ОПИСАНИЕ НЕДЕЛЬНОГО ТАЙМЕРА

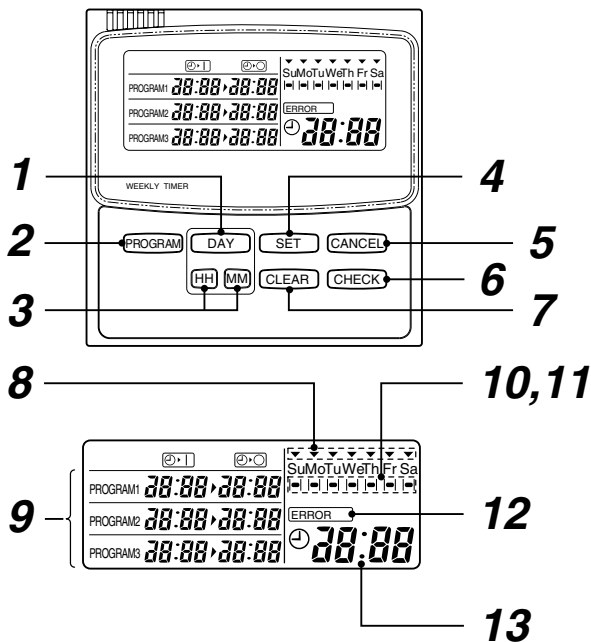

### 1. Кнопка выбора дня недели

Кнопка используется для выбора дня недели. При каждом нажатии кнопки курсор отмечает дни недели в следующем порядке: Воскресенье → Понедельник → Вторник → Среда → Четверг → Пятница → Суббота.

### 2. Кнопка программирования

Кнопка используется для задания последовательности выполнения программы.

### 3. Кнопка задания часов и минут

Кнопка используется для установки текущего времени и времени включения и отключения кондиционера по таймеру.

### 4. Кнопка настройки таймера

Кнопка используется для настройки дня недели, часов, минут, выходных дней и времени включения и отключения кондиционера по таймеру.

### 5. Кнопка отмены настроек таймера

Кнопка используется для отмены настроек таймера, выполненных для выходных и праздничных дней.

### 6. Кнопка ввода настроек таймера

Кнопка используется для подтверждения заданных настроек.

### 7. Кнопка отмены настроек таймера

Кнопка используется для отмены заданных настроек таймера.

### 8. Индикация дня недели (курсор, отмечающий день недели)

### 9. Индикация времени включения и отключения кондиционера по таймеру

Индикация на дисплее времени включения и отключения кондиционера по таймеру.

### 10. Индикация рабочего дня (курсор рабочего дня)

Указание дня недели, для которого составляется программа работы кондиционера.

### 11. Индикация выходного дня (курсор выходного дня)

Указание выходного дня (отмена выходного дня).

### 12. Индикация ошибки

### 13. Индикация текущего времени

На дисплее отображается текущее время в 24-часовом обозначении.

# ЭКСПЛУАТАЦИЯ ТАЙМЕРА

## 1. Порядок работы таймера

**Подача электропитания**

Включите сетевой выключатель кондиционера



**Настройка недельного таймера**

Задание текущего времени  
Задание дня недели  
Задание программы работы кондиционера на неделю

## 2. Поддача электропитания на кондиционер

Подайте электропитание на кондиционер, связанный с недельным таймером. (Не отключайте электропитание, поскольку оно необходимо для подогрева компрессора.)

## 3. Установка текущего времени

Установите текущее время

(Пример: предположим, что текущее время равно 11.45)

1) **Нажмите и удерживайте кнопку SET. Затем нажмите кнопку HH и задайте часы текущего времени.**

- При нажатой кнопке SET при каждом нажатии кнопки HH значение времени изменяется на 1 час.  
0 → 1 → ... → 10 → ... 23 → 0
- При нажатой кнопке SET, удерживая кнопку HH, можно ускорить изменение часов текущего времени. (Например, отпустив кнопку при значении 11, Вы зададите время, равное 11 часам).
- Отпустите кнопку SET. Заданное время сохранится в памяти микропроцессора, а на дисплее начнет мерцать индикатор @•1.

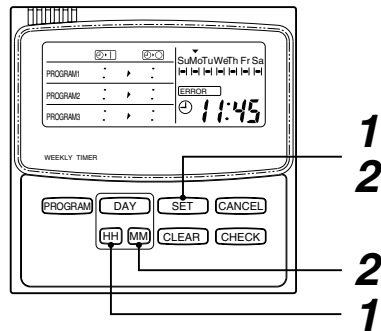

2) **Нажмите и удерживайте кнопку SET. Затем нажмите кнопку MM и задайте минуты текущего времени.**

- При нажатой кнопке SET при каждом нажатии кнопки MM значение времени изменяется на 1 минуту.  
00 → 01 → ... → 58 → 59 → 60
- При нажатой кнопке SET, удерживая кнопку MM, можно ускорить изменение минут текущего времени. (Например, отпустив кнопку при значении 45, Вы зададите время, равное 45 минутам).
- Отпустите кнопку SET. Заданное время сохранится в памяти микропроцессора, а на дисплее начнет мерцать индикатор @•1.

### ВНИМАНИЕ!

- Если нажимается только кнопка HH или MM, значение времени не изменяется.
- Если Вы не нажмете кнопки DAY, HH или MM в течение 30 сек, то настройки таймера будут отменены, и дисплей вернется к первоначальной индикации. В этом случае повторите операции настройки таймера, начиная с первого шага.

#### 4. Установка дня недели

Установите текущий день недели  
(Пример: предположим, что сегодня среда)

- 1) Нажмите и удерживайте кнопку SET. Затем нажмите кнопку DAY и выберите день недели.
- При нажатой кнопке SET при каждом нажатии кнопки DAY над днями недели перемещается мигающий курсор.

Su (Воскр.) Mo (Пон.) Tu (Вт.) We (Ср.) Th (Четв.) Fr (Пятн.) Sa (Суб.)

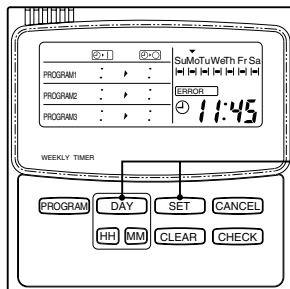

#### ВНИМАНИЕ!

- Если нажимается только кнопка DAY, день недели выбрать нельзя.
- Если Вы не нажмете кнопки DAY, HH или MM в течение 30 сек, то настройки таймера будут отменены, и дисплей вернется к первоначальной индикации. В этом случае повторите операции настройки таймера, начиная с первого шага.

#### 5. Настройка программы работы кондиционера

**Для того чтобы программа работы кондиционера работала правильно, задайте текущее время и текущий день недели.**

Данный таймер может сохранять в памяти до трех циклов включения/отключения за сутки.  
(Таймер можно также настроить на выполнение 1 или 2 циклов за сутки).

Таймер можно запрограммировать на выполнение следующих операций:

- Операции «включение и быстрое отключение», «только включение» или «только отключение» запрограммировать нельзя.

#### Последовательность действий

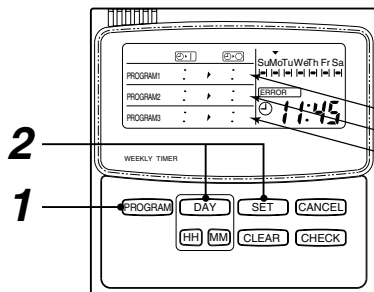

- Время включения и отключения кондиционера в соответствии с программой 1
- Время включения и отключения кондиционера в соответствии с программой 2
- Время включения и отключения кондиционера в соответствии с программой 3

Пример:  
Программа работы кондиционера на понедельник:  
От 8.00 до 12.00  
От 12.40 до 16.50 | время эксплуатации.  
От 17.00 до 19.00



- 1) Нажмите кнопку PROGRAM

При нажатии этой кнопки начинает мерцать курсор рабочего дня ■.

- 2) Нажмите кнопку DAY, выберите день, когда должен работать кондиционер, и затем нажмите кнопку SET.

При нажатии кнопки SET на дисплее начинает мерцать время включения кондиционера по программе 1.

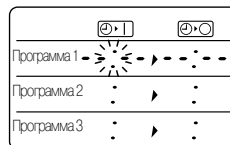

**3) Нажимая кнопки HH и MM, задайте время включения кондиционера по таймеру. Затем нажмите кнопку SET.**

После нажатия кнопки SET время включения кондиционера по таймеру (8.00) перестанет мерцать и начнет мерцать время отключения кондиционера по программе 1.

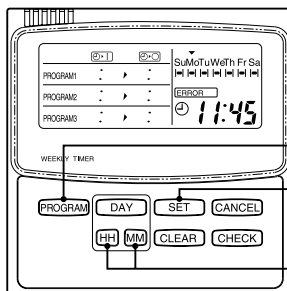
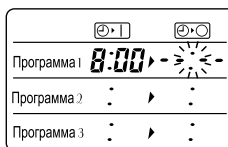

6  
3, 4, 5  
3, 4

**4) Нажимая кнопки HH и MM, задайте время отключения кондиционера по таймеру. Затем нажмите кнопку SET.**

После нажатия кнопки SET время отключения кондиционера по таймеру (12.00) перестанет мерцать и начнет мерцать время включения кондиционера по программе 2.

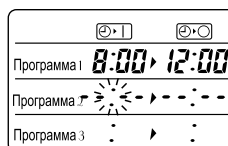

**5) Теперь задайте время включения и отключения кондиционера по программам 2 и 3.**

После нажатия кнопки SET по окончании задания времени отключения кондиционера по программе 3, заданное время (19.00) перестанет мерцать и начнет мерцать время включения кондиционера по программе 1.



**6) Нажмите кнопку PROGRAM**

Кнопку PROGRAM необходимо нажать в течение 30 сек после окончания шага 5. Таким образом, полностью составлена программа работы кондиционера на один день (на понедельник).

**Когда текущее время входит в диапазон заданного времени, на дисплее появляется время включения и выключения кондиционера.**

(В данном случае, поскольку текущее время вошло в диапазон включения и отключения кондиционера по программе 1, на дисплее появилось содержание программы 1).

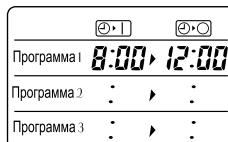

**7) Задание программы работы кондиционера на другие дни осуществляется в соответствии с шагами 1-6.**

Если необходимо составить такую же программу работы на другие дни, обратитесь к разделу «Копирование программы».

**ВНИМАНИЕ!**

- Время **24.00** задается как **0.00**.  
Например:

Время включения кондиционера

**0.00**

**22.00**

Время отключения кондиционера

**2.00**

**0.00**

- Если Вы не нажмете кнопки DAY, HH или MM в течение 30 сек, то настройки таймера будут отменены, и дисплей вернется к первоначальной индикации. В этом случае повторите операции настройки таймера, начиная с первого шага.

## 6. Исправление ошибки

Если при составлении программы сделаны ошибки, на дисплее начинает мерцать надпись ERROR. Исправьте ошибку следующим образом.

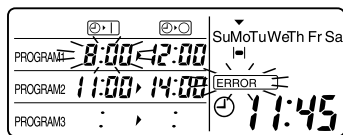

- 1) Если мерцает надпись ERROR, то одновременно начинает мерцать время включения кондиционера неправильно составленной программы.
- 2) Нажмите кнопку SET.
- 3) Нажимая кнопки HH и MM, исправьте неправильно заданное время.
- 4) Снова нажмите кнопку SET. Если настройка времени будет исправлена, надпись ERROR на дисплее исчезнет.
- 5) Нажмите кнопку PROGRAM.

### ВНИМАНИЕ!

• Если время включения и отключения задано следующим образом, на дисплее появится надпись ERROR.

- 1) Если диапазон работы кондиционера по одной программе заходит в диапазон работы кондиционера по другой программе.

Например:

Время включения кондиционера	Время отключения кондиционера
8.00	12.00
11.00	14.00



- 2) Если время отключения кондиционера меньше времени его включения.

Например:

Время включения кондиционера	Время отключения кондиционера
12.00	8.00



- 3) Если время включения кондиционера равно времени отключения.

Например:

Время включения кондиционера	Время отключения кондиционера
8.00	8.00

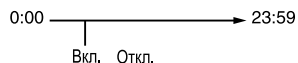

- 4) Задано только время включения или время отключения кондиционера.

Например:

Время включения кондиционера	Время отключения кондиционера
8.00	Не задано



• Следующие случаи не считаются ошибкой.

- 1) Время отключения кондиционера на предыдущем цикле совпадает с временем включения на последующем цикле.

Например:

Время включения кондиционера	Время отключения кондиционера
8.00	12.00
12.00	19.00

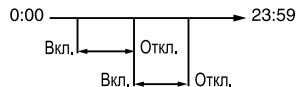

- 2) Время работы на последующем цикле наступает раньше, чем время работы на предыдущем цикле.

Например:

Время включения кондиционера	Время отключения кондиционера	Время включения кондиционера	Время отключения кондиционера
12.40	12.50	12.40	16.50
8.00	12.00	12.40	16.50



При нажатии кнопки PROGRAM порядок задания времени изменится.

- 3) Время включения и отключения кондиционера равно 0.00

Например:

Время включения кондиционера	Время отключения кондиционера
0.00	0.00

В этом случае время работы кондиционера составит 24 часа.

## 7. Копирование программы работы кондиционера

При составлении программы работы кондиционера уже созданная программа может быть скопирована для выполнения на другой день недели.

Например: Необходимо скопировать программу работы на понедельник для ее выполнения во вторник.

- 1) Нажмите кнопку CHECK.
- 2) Нажимая кнопку DAY, переместите курсор рабочего дня ■ на тот день недели, для которого программа уже составлена (например, на понедельник).
- 3) Нажмите кнопку PROGRAM.  
На дисплее начнут мерцать курсор указания дня недели ▼ и курсор рабочего дня ■.
- 4) Нажимая кнопку DAY, переместите курсор указания дня ▼ на тот день недели, для которого необходимо составить программу (например, на вторник). Нажмите кнопку SET, а затем кнопку DAY.
- 5) Нажмите кнопку PROGRAM. Курсор рабочего дня ■ переместится под тот день недели, для которого скопирована программа.

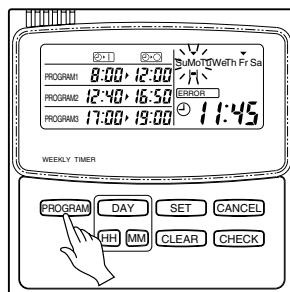

## 8. Проверка программы работы кондиционера

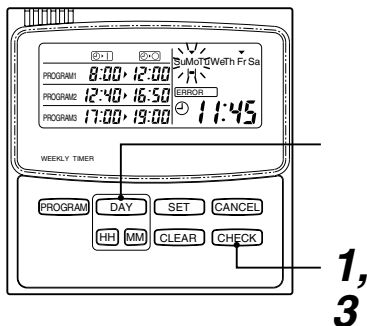

### ВНИМАНИЕ!

- 1) Когда мерцает курсор рабочего дня ■, при нажатии других кнопок (кроме кнопок DAY, CHECK и PROGRAM) индикация дисплея не меняется.
- 2) Если Вы не нажмете кнопки DAY, CHECK или PROGRAM в течение 30 сек, пока мерцает курсор рабочего дня, дисплей вернется к первоначальной индикации.

- 1) Нажмите кнопку CHECK.

Пример: проверка в понедельник программы работы кондиционера, составленной для среды.

Курсор рабочего дня ■ мерцает под понедельником.

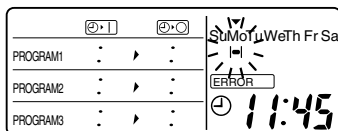

- 2) Нажимая кнопку DAY, переместите курсор рабочего дня ■ на тот день недели, для которого необходимо проверить программу работы кондиционера.

- При каждом нажатии кнопки DAY мерцает курсор рабочего дня ■ и на дисплее появляется программа работы кондиционера для того дня, под которым оказывается курсор рабочего дня.

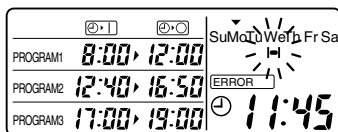

- 3) Нажмите кнопку CHECK.

- Дисплей вернется к обычной индикации.



## 9. Изменение программы работы кондиционера

- 1) Нажмите кнопку PROGRAM в режиме обычной индикации дисплея.
- 2) Нажимая кнопку DAY, переместите курсор рабочего дня ■ на тот день недели, для которого необходимо изменить программу работы кондиционера.

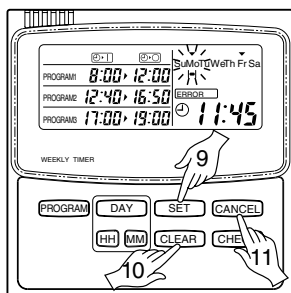

- 3) Нажмите кнопку SET.
- 4) При каждом нажатии кнопки SET начинает мерцать очередная цифра. Остановитесь на той цифре, которую необходимо изменить.
- 5) Нажимая кнопки HH и MM, измените заданное время.
- 6) Нажмите кнопку SET.
- 7) Нажмите кнопку PROGRAM. Процедура изменения программы закончена.

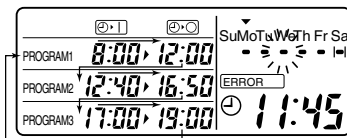

## 10. Отмена программы работы кондиционера

### • Отмена дня недели

- 1) Нажмите кнопку PROGRAM
- 2) Нажимая кнопку DAY, переместите курсор рабочего дня ■ на тот день недели, для которого необходимо отменить программу работы кондиционера.
- 3) Нажмите кнопку CLEAR. Заданное время включения и отключения кондиционера исчезнет с экрана дисплея.
- 4) Нажмите кнопку PROGRAM. Курсор рабочего дня ■ исчезнет с экрана дисплея.

### • Отмена части программы

- 1) Нажмите кнопку PROGRAM.
- 2) Нажимая кнопку DAY, переместите курсор рабочего дня ■ на тот день недели, для которого необходимо отменить часть программы работы кондиционера.
- 3) Нажмите кнопку SET.
- 4) Снова нажмите кнопку SET и выберите время включения или отключения кондиционера, которое необходимо отменить.
- 5) Нажмите кнопку CLEAR.  
После этого часть программы будет отменена. Содержание оставшихся программ не изменится.
- 6) Нажмите кнопку PROGRAM.

## 11. Настройка выходного дня

### • Рабочий день можно отменить, задав вместо него выходной день

- 1) Нажмите кнопку CANCEL. Начнет мерцать курсор выходного дня | |.
- 2) Нажимая кнопку DAY, переместите курсор выходного дня | | на тот день недели, который решено считать выходным.
- 3) Нажмите кнопку SET. Мерцающий курсор выходного дня | | превратится в курсор |■|.

### • Отмена выходного дня

- 1) Нажмите кнопку CANCEL.
- 2) Нажимая кнопку DAY, переместите курсор выходного дня | | на тот день недели, который решено считать рабочим.
- 3) Нажмите кнопку SET. Курсор выходного дня |■| исчезнет и вместо него появится курсор рабочего дня ■.

### Примечание:

Функция отмены выходного дня является временной функцией. На следующий день курсор выходного дня исчезнет и появится курсор рабочего дня.

### ВНИМАНИЕ!

- День, который в программе работы кондиционера не задан, отменить нельзя.

## 12. Рекомендации по эксплуатации таймера

### 1) Сбой электропитания

При сбое и восстановлении электропитания дисплей таймера будет иметь вид, показанный на рисунке справа (с мерцающим двоеточием).

#### • Восстановление работоспособности таймера

- 1) Включите выключатель кондиционера.
- 2) Включите кондиционер с пульта дистанционного управления.
- 3) Нажмите кнопку PROGRAM на недельном таймере. На дисплее будет мерцать двоеточие текущего времени. Это означает, что все заданные программы сохранены в памяти таймера, и нет необходимости их восстанавливать.

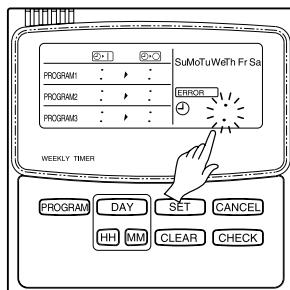

### 2) Совместная работа недельного таймера и кондиционера

Кондиционер с недельным таймером и пультом дистанционного управления работает следующим образом.

#### Пример:

- 1) Пример работы кондиционера с таймером в течение суток

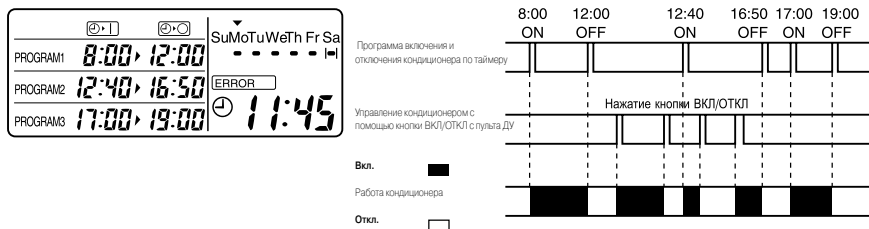

- 2) Пример работы кондиционера с таймером в течение недели

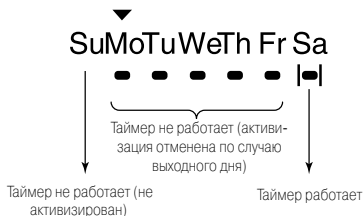

# РУКОВОДСТВО ПО ЭКСПЛУАТАЦИИ

## ПУЛЬТ ДИСТАНЦИОННОГО УПРАВЛЕНИЯ КОНДИЦИОНЕРОМ

---

### Пульт дистанционного управления RBC-AS21E

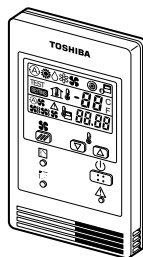

Благодарим Вас за покупку пульта дистанционного управления кондиционером производства компании TOSHIBA.

Внимательно изучите данное руководство и храните его в доступном месте.

- При отсутствии у Вас "Руководства по эксплуатации" и "Инструкции по монтажу" обратитесь к производителю пульта ДУ или торговому представителю компании.

## СОДЕРЖАНИЕ

ПРАВИЛА ТЕХНИКИ БЕЗОПАСНОСТИ .....	28
ОПИСАНИЕ ПУЛЬТА ДИСТАНЦИОННОГО УПРАВЛЕНИЯ .....	29
ЭКСПЛУАТАЦИЯ КОНДИЦИОНЕРА .....	30

## ПРАВИЛА ТЕХНИКИ БЕЗОПАСНОСТИ

**ВНИМАНИЕ!** 

### ПРАВИЛА БЕЗОПАСНОГО МОНТАЖА

- Монтаж пульта дистанционного управления должен выполнять квалифицированный специалист. Не устанавливайте пульт самостоятельно. Неправильная установка может привести к поражению электрическим током, возгоранию и т.д.



### ПРАВИЛА БЕЗОПАСНОЙ ЭКСПЛУАТАЦИИ

- При нарушении нормальной работы кондиционера (запах гари и т.п.) немедленно отключите кондиционер сетевым и автоматическим выключателем и обратитесь в торговое представительство. Эксплуатация неисправного кондиционера может привести к повреждению агрегата, поражению электрическим током, пожару и т.д.

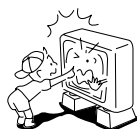

### ПРАВИЛА БЕЗОПАСНОГО ПЕРЕМЕЩЕНИЯ И РЕМОНТА АГРЕГАТА

- Не перемещайте и не ремонтируйте кондиционер самостоятельно.
- Для ремонта кондиционера обратитесь в торговое представительство. Неправильный ремонт кондиционера может привести к поражению электрическим током или пожару.





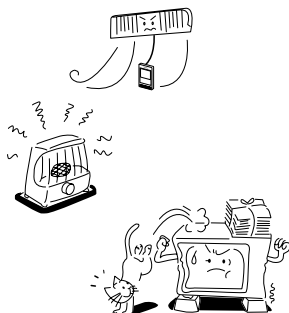
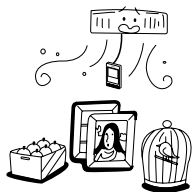

**ВНИМАНИЕ!**

### ПРАВИЛА ЭКСПЛУАТАЦИИ

- Внимательно изучите данное руководство и храните его в доступном месте. Руководство содержит полезную информацию, необходимую для повседневной эксплуатации кондиционера.
- Во избежание поражения электрическим током не касайтесь кнопок управления влажными руками.
- Если кондиционер не эксплуатируется в течение длительного времени, отключите его от сети электропитания сетевым или автоматическим выключателем. Это защитит кондиционер от грозового разряда и бросков напряжения.
- Не лейте воду и другие жидкости на кондиционер. Это может привести к поражению электрическим током.



## ОПИСАНИЕ ПУЛЬТА ДИСТАНЦИОННОГО УПРАВЛЕНИЯ

- В кондиционерах только с режимом охлаждения индикаторы ,  и  на дисплее не отображаются.
- С помощью пульта ДУ можно управлять группой кондиционеров, состоящей из 8 агрегатов.
- После настройки режимов работы кондиционера управлять кондиционером со старыми настройками можно только нажатием кнопки .

Дисплей, изображенный внизу, показан только для объяснения работы пульта ДУ, поэтому он отличается от реального дисплея.

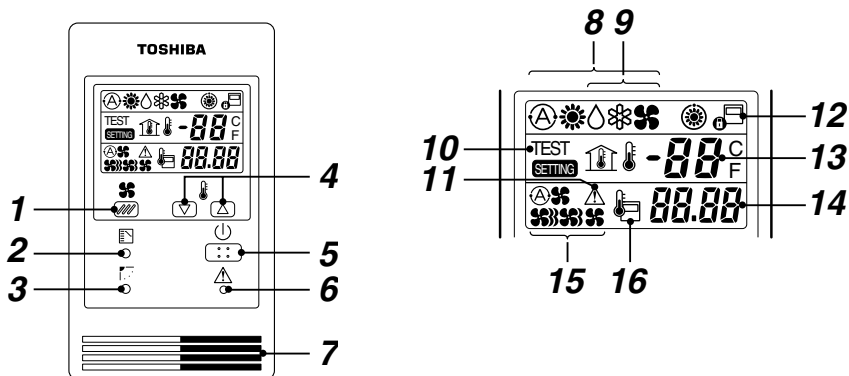



1. Кнопка выбора скорости вращения вентилятора
2. Кнопка выбора режима работы кондиционера

### 3. Кнопка управления воздушной заслонкой

Кнопка используется для изменения угла поворота заслонки

### 4. Кнопки задания температуры воздуха в помещении

При нажатии кнопки  значение задаваемой температуры увеличивается на 1 °С. При нажатии кнопки  значение задаваемой температуры уменьшается на 1 °С.

### 5. Кнопка Вкл/Откл.





### 6. Тестовая кнопка (используется для проверки работы кондиционера)

Данную кнопку нажимать не следует.

### 7. Датчик температуры, установленный в пульте ДУ



Обычно кондиционер управляется с помощью датчика температуры, установленного во внутреннем блоке кондиционера, однако можно использовать датчик, установленный в пульте ДУ. Для получения более подробной информации обратитесь в торговое представительство. (При управлении группой кондиционеров использовать датчик пульта ДУ не рекомендуется).

### 8. Индикаторы выбранного режима работы (в кондиционерах с режимом обогрева)

На дисплее отображается один из следующих индикаторов , , , . При появлении индикатора

 вентилятор внутреннего блока останавливается или работает с низкой скоростью вращения.

### 9. Индикаторы выбранного режима работы (в кондиционерах только с режимом охлаждения)

На дисплее отображается один из следующих индикаторов , , .

### 10. Надпись TEST отображается при проверке работы кондиционера

### 11. Индикатор отображается при срабатывании устройства защиты кондиционера или появлении неисправности.

### 12. Индикатор отображается при включении кондиционера

Если кондиционер управляется с центрального пульта ДУ и настройка индивидуального пульта ДУ запрещена, при нажатии кнопок «Вкл./Откл.», «Выбор режима работы» или «Задание температуры» начинает мерцать индикатор , а настройки не изменяются.



### 13. Задаваемая температура

### 14. Код неисправности

### 15. Индикаторы скорости вращения вентилятора

### 16. Индикатор отображается при использовании датчика температуры, установленного в пульте ДУ

- При первом включении пульта дистанционного управления на дисплее появляется индикатор . Это означает, что производится автоматическое распознавание модели кондиционера. После того как индикатор  исчезнет с экрана дисплея, пультом ДУ можно пользоваться.

## ЭКСПЛУАТАЦИЯ КОНДИЦИОНЕРА

### Автоматический выбор режимов охлаждения и обогрева.

#### Режимы обогрева, осушения, охлаждения и вентиляции

##### 1) Подача электропитания

Подайте электропитание на кондиционер за 12 часов до начала его работы.

##### 2) Нажмите кнопку Вкл/Откл.

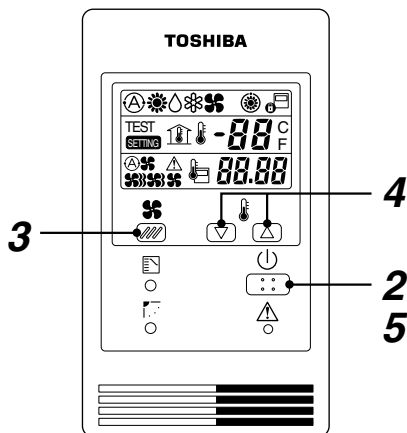

##### 3) Нажимая кнопку (выбор скорости вращения вентилятора), выберите нужную скорость вращения вентилятора.

При АВТОМАТИЧЕСКОМ выборе скорость вращения вентилятора изменяется автоматически.

(В режиме ВЕНТИЛЯЦИИ скорость вращения вентилятора автоматически не изменяется).

##### 4) Нажимая кнопку или , задайте нужную температуру воздуха в помещении. (Рекомендуемые температуры)

- В режиме ВЕНТИЛЯЦИИ температура воздуха не задается.

##### 5) Отключение кондиционера

Нажмите кнопку Вкл/Откл.

При отключении кондиционера с пульта ДУ вентилятор наружного блока может продолжать работать, пока не остановится компрессор.

- Если кондиционер не отключается с пульта ДУ, отключите электропитание сетевым или автоматическим выключателем и сообщите об этом в торговое представительство, где Вы приобрели данный кондиционер.

- Если в режиме обогрева при НИЗКОЙ скорости вращения вентилятора воздух в помещении плохо прогревается, выберите СРЕДНЮЮ или ВЫСОКУЮ скорость вращения вентилятора.
- Если температура воздуха в помещении измерена периферийным датчиком, она будет отличаться от температуры воздуха на входе в воздухозаборное отверстие кондиционера. Поэтому в качестве отправной температуры выбирайте стандартную температуру воздуха в помещении.

### Автоматический выбор режима охлаждения и обогрева

Если все внутренние блоки одной системы охлаждения управляются в виде группы кондиционеров и если все внутренние блоки установлены в одном помещении, режим охлаждения или обогрева выбирается автоматически по разнице между заданной и фактической температурам воздуха в помещении.