

TESY

It's impressive

EN	ELECTRIC PANEL HEATER 2-5 Usage and Storage Instructions	LT	ELEKTRINIS KONVEKTORIUS 36-39 Naudojimo ir saugojimo instrukcijos
BG	ЕЛЕКТРИЧЕСКИ КОНВЕКТОР 6-10 Инструкции за употреба и съхранение	LV	ELEKTRISKAIS KONVEKTORS 40-43 Eksploatācijas un uzglabāšanas instrukcija
RO	CONVECTOR ELECTRIC 11-14 Instrucțiuni de utilizare și depozitare	PL	KONWEKTOR ELEKTRYCZNY 44-48 Instrukcja użytkowania i przechowywania
HR	ELEKTRIČNI KONVEKTOR 15-18 Upute za uporabu i skladištenje	RS	ЕЛЕКТРИЧНИ КОНВЕКТОР 49-52 Упутства за употребу и складиштење
GR	ΗΛΕΚΤΡΙΚΟ CONVECTOR 19-23 Οδηγίες χρήσης και αποθήκευσης	UA	ЕЛЕКТРИЧНИЙ КОНВЕКТОР 53-56 Інструкція з експлуатації та зберігання
ES	CONVECTOR ELÉCTRICO 24-27 Manual de operación y mantenimiento	EE	ELEKTRILINE KONVEKTOR 57-60 Kasutus- ja hoidmisjuhend
PT	AQUECEDOR ELÉTRICO 28-31 Manual do utilizador e instruções de armazenamento	MK	ЕЛЕКТРИЧНИ КОНВЕКТОР 61-63 Упатство за употреба и чување
RU	ЭЛЕКТРИЧЕСКИЙ КОНВЕКТОР 32-35 Инструкции по эксплуатации и хранению		



CN203ZF

230V~ 50Hz 800/1200/2000W

EN This product is only suitable for well insulated spaces or occasional use. | **BG** Този продукт е подходящ само за надеждно изолирани помещения или нередовна употреба. | **RO** Acest produs este potrivit numai pentru încăperi izolate în mod corespunzător sau de uz neregulat. | **HR** Ovaj proizvod je prikladan samo za pouzdano izolirane sobe ili povremenu upotrebu. | **GR** Αυτό το προϊόν είναι κατάλληλο μόνο για αξιόπιστα μονωμένα δωμάτια ή χρησιμοποιείται για «συντροφιά». | **UA** Цей прилад призначається для опалення добре ізольованих приміщень або для нерегулярного використання. | **RU** Этот продукт подходящий только для изолированных комнат или нерегулярного использования. | **LT** Šis produktas tinka tik patikimai izoliuotoms patalpoms arba nereguliariam naudojimui. | **LV** Šis produkts ir paredzēts tikai droši izolētām telpām vai neregulārai lietošanai. | **ES** Este producto sólo es adecuado para habitaciones que estén bien aisladas o para uso irregular. | **PT** Este produto é adequado somente para compartimentos com isolamento e/ou para uso não frequente. | **EE** Toode on sobiv üksnes õigesti isoleeritud ruumide jaoks või ebaregulaarseks kasutamiseks. | **RS** Ovak proizvod je prikladan samo za pouzdano izolovane sobe ili povremenu upotrebu. | **MK** Ovak proizvod je namenat samo za sigurno izolirani prostori ili нередовна употреба. | **PL** Produkt ten nadaje się do użycia tylko w należycie izolowanym pomieszczeniu oraz jedynie dla niecodziennego wykorzystania.

 Please read this manual before operating the appliance and keep it at a safe place for future reference. In case the appliance is obtained by a new owner, it should be transferred together with its manual.

Thank you for choosing panel heaters – CN203ZF. These are products providing heating in winter in the power range of 800W, 1200W or 2000W depending on the consumers' needs for comfortable room

temperature. If operated and taken care of properly, the appliance will provide you with many years of useful operation.

IMPORTANT SAFETY MEASURES AND PRECAUTIONS:

- Before operating the appliance – check if the voltage indicated on the appliance technical plate corresponds to the voltage of the electricity, supplied to your place.

 **Children under 3 years of age should be kept away from the appliance unless they are under constant supervision.**

Children from 3 to 8 years of age are allowed to operate the on/off button ONLY, provided that the appliance is installed and ready for operation and such children have been supervised and instructed in safe operation of the appliance and they understand all related risks.

Children from 3 to 8 years of age MUST NOT: connect the plug to power sockets, make adjustments, clean it or carry out user maintenance operations.

This appliance can be used by children older than 8 years of age and by people with reduced physical, sensor and mental capabilities, as well as by people with insufficient experience and knowledge provided they are supervised or instructed in safe operation of the appliance and understand the related risks. Children should not be allowed to play with the appliance. Cleaning and user maintenance operations must not be carried out by children without supervision.

 **Some of the appliance parts may get very hot during operation and thus cause burns to users. In case there are children and vulnerable people in the room, special attention should be paid.**

- This appliance must be used only for the operations it has been designed and intended for, i.e. heating of domestic premises. This appliance is not intended for commercial application. Every kind of different application is considered improper and consequently dangerous. The manufacturer does not bear responsibility for malfunctions resulting from improper and irrational use. Non-adherence to these safety instructions will render the guarantee terms invalid!
- DO NOT leave your place while the appliance is operating: ensure that the power switch knob is switched to OFF position. Always disconnect the power plug from the socket.
- Keep inflammable objects, such as furniture, pillows, bedding, paper, clothes, curtains etc. at a distance of at least 100 cm away from the panel heater.
- Do not operate the appliance in areas of use or storage of combustible substances. Do not operate the appliance in areas of combustible media (for example in close proximity to inflammable gases or aerosols) – there is great risk of explosion and fire!
- Do not insert and do not allow foreign objects to enter the ventilation openings (inlet and outlet) because this will cause electric shock, fire or will damage the panel heater.
- This appliance is not suitable for animal breeding and it is intended for domestic use only!

- Keep the air inlet and outlet clear of any objects: unobstructed distance of at least 1 metre in front and 1 metre behind the panel heater should be provided.
- The most common cause of overheating is fluff and dust deposits in the appliance. Clean the ventilation openings regularly with a vacuum cleaner. Before that disconnect the power plug from the socket.
- Never touch the appliance with damp or wet hands – there is danger for your life!
- The power socket must be easily accessible all the time in case the power plug has to be disconnected as fast as possible! Never pull the power cord or the appliance itself in order to disconnect it from the mains.
- ATTENTION! Outgoing air gets hot during operation (up to more than 100°C).
- If the power cord of this appliance gets damaged, stop its operation and call its supplier/retailer for advice about repair in local service centre.
- Do not cover the appliance. If the appliance gets covered, there is risk of overheating and fire.
- If the appliance is damaged or does not work properly, stop it and do not repair it yourself. For any kind of repairs call for assistance the after-sale service centre. This is the place where you will have your broken part replaced with an original one. Non-adherence to this instruction will compromise the appliance safety.
- If you decide to stop using such kind of appliance, it is advisable to render it unusable by cutting its power cord after disconnecting it from the mains. It is advisable all possible dangers related to the appliance to be prevented, especially in relation to children that may play with out-of-use appliances.
- Never keep the appliance unnecessarily switched on. Disconnect it from the power socket when you do not intend to use it for a long period of time.
- The appliance should not be positioned close under power sockets!
- Warning: Do not use this appliance with a programming device, counter or any other device which can automatically switch it on because if the appliance is covered or improperly positioned this may cause fire.
- Position the power cord in such a way that it does not obstruct the free movement of people and can not be stepped on! Use only approved extension cords which are suitable for this appliance, i.e. have got a conformity sign!
- Never move the appliance by pulling its power cord and do not use the power cord for carrying objects!
- Do not bend the power cord and do not stretch it over sharp edges, do not position it over hot plates or open flames!
- Never use this appliance in close proximity to wet premises – bathroom, shower cabin or swimming pool!

PACKING





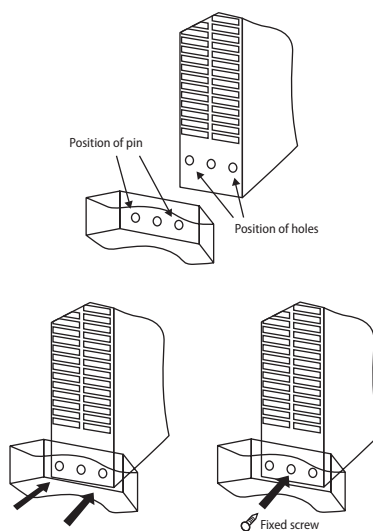

- After unpacking the appliance, check if all its elements are included in the packing and that it has not been damaged during transportation! In case damage or incomplete delivery is found, contact your authorized retailer!
- Do not throw away the original packing! It could be used for storage and transportation purposes in order to avoid damages during transportation!
- Disposal of packing materials should be done in the appropriate way! Children should be prevented from playing with the polyethylene bags!

INSTALLATION AND OPERATIONS INSTRUCTIONS

- The appliance is intended only for on-floor operation (horizontal flat surface)!
- Before operating the panel heater you should install its feet. The feet should be installed at the base of the panel heater by means of 2 screws to each of them. Make sure that the feet are properly aligned at the two sides of the panel heater.



- Take out the set of 2x2 screws and attach the feet by screwing the screws with a proper extra tool (screw-driver), which is not included in appliance set.
- Set the panel heater in proper working position before connecting it to the mains.
- Select a proper place for the appliance, taking into account the safety precautions.
- During initial operation or when the appliance has not been used for a long period of time, subtle odour or smoke may be emitted, it will disappear in a short period of time during appliance operation.

- The appliance is equipped with a double power switch for selection of power mode - „I“ for 800W, „II“ for 1200W. The total maximum power when both power switches are turned-on is 2000W(800W+1200W) 
- The appliance is equipped with thermo-regulator sensitive to ambient temperature. You can turn the thermo-regulator knob until the desired room temperature is achieved (the size of the heated room has to conform to the power of the appliance; in case the desired room temperature can not be achieved, an additional panel heater needs to be operated). You can turn the thermostat knob clockwise to maximum power and when the desired room temperature is achieved you have to turn it counter-clockwise slowly until you hear a “ticking” sound. Then the appliance will maintain the air temperature in the room at the adjusted level by switching on and off automatically. 
- The appliance has got an in-built anti-frost function. In case you decide to use the appliance in a room, where minimum temperature is to be maintained (winter gardens, cellars or attics), the appliance has to be adjusted to the desired heating level (level I, level II or both), the thermostat knob has to be turned counter-clockwise until it reaches the smallest indicator circle . In this position the appliance will maintain room temperature in the range of $5\pm 2^{\circ}\text{C}$, i.e. it will periodically switch on and off, maintaining the adjusted level of temperature comfort in the room.
- Panel heater CN203ZF is equipped with an additional Turbo function, which can be controlled by a separate switch – Fan switch. Turbo function assists panel heater in faster achievement of desired room temperature.   – turned-off,  - turned-on
- The available power levels are presented indicatively. It is compulsory for the appliance to be secured when positioned in a room without supervision. The appliance electric installation has to be equipped with an automatic safety fuse; with a distance between its contacts in disconnected state of at least 3 mm.

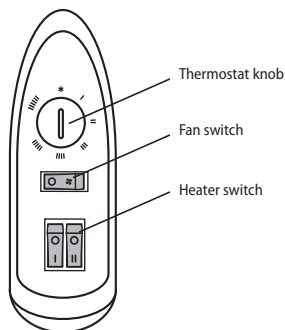

MOVING THE APPLIANCE:

If the appliance has to be moved, switch it off by the Heater switch. Take the power plug out of the power socket and then, holding the appliance handles with both hands, move it to its new position, having in mind that the appliance must get cold (cooled down) before doing this. Moving hot appliances may lead to undesired consequences for the user like burns or inflammable materials entering the panel heater during its movement.

CLEANING

- It is compulsory first to switch off the appliance and disconnect its power cord from the socket. Before starting cleaning the panel heater you should wait until it cools down after disconnecting it from the power socket.
- Clean the body of the appliance with a damp cloth, vacuum cleaner or soft brush.
- Never immerse the appliance into water – there is danger to your life from electric shock!
- Never use petrol, thinner or coarse abrasive products for cleaning because they will damage the surface coating of the appliance.

STORAGE

- Before putting away the panel heater let it cool down after disconnecting it from the power socket.
- Use the original packing for storing the panel heater if it will not be used for a certain period of time. The product can be protected from excessive dust and dirt when it is kept in its original packing.
- Never put a hot appliance into its packing!
- The product has to be stored at a dry place away from direct sunlight.
- It is explicitly forbidden to store the appliance in wet or damp premises.

PRODUCT PACKING SET INCLUDES:

Panel heater	1 pc.
Feet	2 pcs.
Feet fixing screws	4 pcs.
Manual	1 pc.
Guarantee certificate	1 pc.

TECHNICAL CHARACTERISTICS OF THE APPLIANCE:

Model	Rated power	Rated voltage	Rated frequency
CN203ZF	2000W	230V~	50Hz



Warning: in order to avoid overheating, do not cover the appliance!



Environment protection instructions

Old electric appliances contain valuable materials and therefore should not be disposed of as domestic waste! We ask you for your active cooperation to protect the resources and the environment by submitting your appliance to organized buy-back stations (if there are such).

TABLE 2: INFORMATION REQUIREMENTS FOR ELECTRIC LOCAL SPACE HEATERS

Model identifier(s): 1.CN203ZF 2000W/230V~ 50Hz

Item	Symbol	Value 1.	Unit	Item	Unit
Heat output				Type of heat input for electric storage local space heaters only (select one)	
Nominal heat output	P_{nom}	2.00	kW	Manual heat charge control, with integrated thermostat	[yes/no]
Minimum heat output (indicative)	P_{min}	0.80	kW	Manual heat charge control, with room and/or outdoor temperature feedback	[yes/no]
Maximum continuous heat output (indicative)	$P_{max,C}$	2.00	kW	Electric heat charge control, with room and/or outdoor temperature feedback heat charge control, with integrated thermostat	[yes/no]
Auxiliary electricity consumption				Fan assisted head output	[yes/no]
At nominal heat output	eI_{max}	1.974	kW	Type of heat output/room temperature control (select one)	-
At minimum heat output	eI_{min}	0.798	kW	Single stage heat output and no room temperature control	[no]
In standby mode	eI_{SB}	0.000	kW	Two or more manual stages, no room temperature control	[no]
				With mechanic thermostat room temperature control	[yes]
				With electronic room temperature control	[no]
				With electronic room temperature control plus day timer	[no]
				With electronic room temperature control plus week timer	[no]
				Other control options (multiple selections possible)	
				Room temperature control, with presence detection	[no]
				Room temperature control, with open window detection	[no]
				With distance control option	[no]
				With adaptive start control	[no]
				With working time limitation	[no]
				With black bulb sensor	[no]

TESY Ltd - Head office
 1166 Sofia, Sofia Park,
 Building 16V, Office 2.1. 2nd Floor
 PHONE: +359 2 902 6666,
 FAX: +359 2 902 6660,
 office@tesy.com

! Прочетете настоящите инструкции преди да използвате този уред и съхранявайте тези указания за бъдещо ползване. При смяна на собственика, инструкцията за експлоатация трябва да се предава заедно с уреда.

Благодарим Ви, че избрахте конвектор CN203ZF. Това е изделие, което предлага отопление през зимата от 800W, 1200W или 2000W в зависимост от нуждите

за постигане на комфортна топлина в отопляемото помещение. При правилна експлоатация и грижа, както е описано в тези инструкции, уредът ще Ви осигури много години полезно функциониране.

ВАЖНИ ПРЕДПАЗНИ МЕРКИ И ИНСТРУКЦИИ ЗА БЕЗОПАСНОСТ:

- Преди да включите уреда – проверете дали посоченото напрежение върху типовата табелка съответства на напрежението доставяно до дома Ви.

! Деца на по-малко от 3 години, трябва да се държат на разстояние, освен ако не са под непрекъснато наблюдение.

Деца на възраст от 3 години до 8 години могат само да използват бутона вкл./изкл. на уреда, при условие, че уреда е инсталиран и е готов за нормална работа и са били наблюдавани и инструктирани относно използването му по безопасен начин и разбират, че може да е опасно.

Деца на възраст от 3 години до 8 години не трябва да включват уреда в контакта, да го настройват, да го почистват или да извършват потребителска поддръжка.

Този уред може да се използва от деца на възраст над 8 години и лица с ограничени физически, сетивни или умствени способности, или с недостатъчен опит и познания, ако те са наблюдавани или инструктирани относно безопасното използване на уреда и разбират опасностите. Децата не трябва да си играят с уреда. Почистване и потребителска поддръжка не трябва да се прави от деца без наблюдение.

! Някои части на този продукт може да станат много горещи и да предизвикат изгаряния. Там където, присъстват деца и уязвими хора, трябва да бъде предоставено специално внимание.

- Този уред трябва да се използва само по предназначението, за което е бил предвиден, т.е. да отоплява битови помещения. Уреда не е предназначен за търговски цели. Всяка различна употреба да се счита за неправилна и следователно опасна. Производителят не може да носи отговорност за повреди, произтичащи от неправилна и неразумна употреба. Неспазване на информацията за безопасност ще направи невалидна поетата гаранция за уреда!
- Не напускате дома си, докато уреда е включен: уверете се, че ключа е в изключено положение. Винаги изваждайте щепсела на уреда от контакта.
- Дръжте запалими предмети, като мебели, възглавници, спално бельо, хартия, дрехи, пердетата и т.н. на разстояние от поне 100 см далеч от конвекторната печка.
- Не използвайте уреда в зони където се използват или съхраняват огнеопасни вещества. Не използвайте уреда в зони със запалими атмосфери (например: в близост до запалими газове или аерозоли) - съществува много голяма опасност от експлозия и пожар!
- Не вкарвайте и не допускате чужди тела да попаднат в отворите за вентилация (входящи или изходящи), тъй като това ще причини токов удар, пожар или повреда в конвектора.

- Уреда не е подходящ за отглеждане на животни, и същия е предвиден само за домашно ползване!
- Пазете входа и изхода на въздушния поток свободни от предмети: поне на разстояние от 1 м пред и 1 м зад конвектора.
- Най-често срещаната причина за прегряване е натрупването на мът и прах в уреда. Редовно почиствайте с прахосмукачка вентилационните отвори, като преди това задължително изключите уреда от електрическата мрежа.
- Никога не пипайте уреда с мокри или влажни ръце- съществува опасност за живота!
- Контактът трябва да бъде достъпен по всяко време, за да може щепсела да бъде освобождаван при нужда възможно най-бързо ! Никога не теглете захранващия шнур или самия уред при изключване от мрежата.
- Обърнете внимание! Изходящия въздух се загрява по време на работа (до повече от 100°C).
- Ако захранващия шнур на този уред е повреден, преустановете употребата му и се свържете с доставчика/ продавача за допълнително инструкции по отстраняване на проблема в специализиран сервизен център.
- Не покривайте уреда. Ако е покрит има опасност от прегряване и опасност от пожар.
- Ако уреда не е в ред или функционира неправилно, спрете го и не го ремонтирайте. За всякакви ремонти се обърнете за съдействие към Сервизния Център за след продажбено обслужване. Само там ще подменят дефектиралата част с оригинална резервна такава. Не спазването на това условие ще компрометира безопасността на уреда.
- Ако решите да престанете да използвате уред от този тип, препоръчва се да го направите неизползваем, като срежете шнура, след като сте го изключили от мрежата. Препоръчва се още всички опасности, свързани с уреда да бъдат обезопасени, особено за деца, които биха могли да използват амортизираното устройство(уред) за игра.
- Никога не оставяйте ненужно уреда включен. Изключвайте го от захранващата мрежа, когато няма да го ползвате дълго време.
- Уреда не трябва да се поставя непосредствено под щепселна кутия!
- Внимание: Не използвайте този уред с програматор, брояч или друг уред който автоматично го включва тъй като, ако уреда е покрит или неправилно поставен съществува опасност от пожар.
- Поставете захранващия шнур, така че да не пречи на движението на хората и да не бъде настъпван! Използвайте само одобрени удължители, които са подходящи за уреда, т.е. имат знак за съответствие!
- Никога не премествайте уреда, като го дърпате за шнура както и не използвайте шнура за пренасяне на предмети!
- Не пречупвайте шнура и не го дърпайте през остри ръбове и не го поставяйте върху горещи плочи или открит огън!
- Никога не ползвайте този уред в непосредствена близост до баня, до душ или до плувен басейн!

ОПАКОВКА

- След разопаковане на уреда, проверете дали при транспортирането не е увреден и дали е напълно окомплектован! В случай че бъде констатирана повреда или непълна доставка, свържете се с Вашия упълномощен продавач!
- Не изхвърляйте оригиналната кутия! Тя би могла да се използва за съхранение и транспортиране, за да се избегнат повреди от превозването!
- Изхвърлянето на опаковъчния материал трябва да става по подходящ начин! Децата трябва да се пазят да не си играят с полиетиленовите торби!

ИНСТАЛИРАНЕ И ИЗПОЛЗВАНЕ НА УРЕДА

- Уреда е предназначен единствено за използване върху под(хоризонтална равна повърхност)!
- Преди да се използва конвектора, трябва да се монтират краката на уреда. Те трябва да се монтират в основата на конвектора с помощта на 2 винта всеки.Уверете се, че краката са разположени правилно в двата края на конвектора

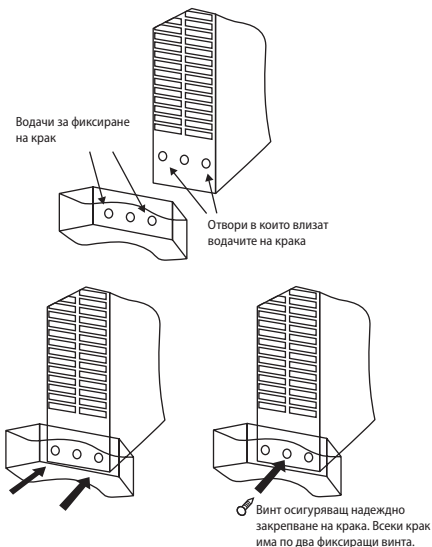

- Вземете от комплекта 2x2 винта и закрепете краката, чрез навиване на същите с подходящ допълнителен инструмент, който не е включен в комплектацията на уреда.

- Поставете конвектора в правилна работна позиция преди да го включите в електрическата захранваща мрежа

- Изберете подходящо място за уреда, като се вземат в предвид инструкциите за безопасност

- При първото включване или когато не е използван уреда дълго време е възможно да излъчат някаква миризма или дим, това ще изчезне след съвсем кратко време при работа на уреда

- Уреда е окомплектован с двоен ключ за избор на мощност, „I“ е за 800W, „II“ е за 1200W. Общата максимална мощност когато се включат и двете степени е 2000W (800W+1200W)



- Уреда е окомплектован с терморегулатор чувствителен на околната температура. Можете да завъртате врътката на терморегулатора до достигане на желаната околна температура (помещението което се отоплява е необходимо да бъде съобразено с мощността на уреда, при невъзможност за достигане на желаната температура се налага използване на допълнителен отоплителен уред) в помещението.

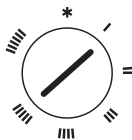

- Може да завъртите терморегулатора в посока на часовниковата стрелка на максимална стойност, след като достигне желаната от Вас стайна температура, трябва да завъртите терморегулатора бавно в посока обратна на часовниковата стрелка, докато чуете терморегулатора да „цъкне“. След това уреда ще поддържа температурата на въздуха в стаята на зададеното ниво, чрез включване и изключване автоматично.

- Уреда има вградена функция против замръзване (anti-frost). Когато решите да използвате уреда в помещение, където е необходимо да се поддържа минимална температура (зимни градини, мазета, тавани) уреда се включва на желаното ниво на отопление (I степен или II степен, или и двете), терморегулатора се завърта обратно на часовниковата стрелка до достигане на позиция 0. При тази позиция уреда гарантира поддържане на околна температура в диапазона $5\pm 2^{\circ}\text{C}$ – т.е. периодически той ще се включва и изключва, поддържайки зададеното фиксирано ниво на температурен комфорт в помещението.

- Конвектор модел CN203ZF е окомплектован с допълнителна функция (turbo), която се управлява с отделен независим ключ (fan switch) и спомага за достигане по-бързо до желаната околна температура в помещението
 ○ – изключен ☼ – включен.



- Възможните степени са показани индикативно. Уреда задължително е необходимо да бъде обезопасен когато се поставя в помещение и без наблюдение. Инсталацията трябва да бъде снабдена с автоматичен предпазител, при който разстоянието между контактите когато е изключен трябва да бъде най-малко 3мм.

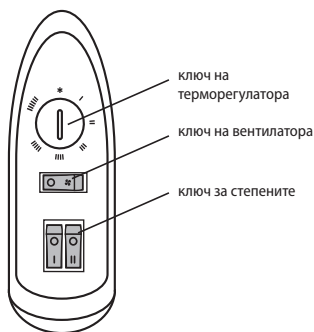

ПРЕМЕСТВАНЕ НА УРЕДА:

Ако е необходимо преместване на уреда, изключете чрез двойния ключ, извадете плуга от контакта и с две ръце чрез дръжките преместете уреда на новото място, като преместването е необходимо да се осъществи при студен (изстинал) конвектор. Преместването на топъл уред може доведе до нежелани последствия за потребителя, като изгаряне или попадане на запалими материали върху конвектора по време на неговото преместване.

ПОЧИСТВАНЕ

- Задължително първо изключете уреда от ключа и извадете щепсела от контакта в стената. Преди да започнете да почиствате конвектора, оставете го да изстине като го изключите от контакта
- Почиствайте корпуса с влажна кърпа, прахосмукачка или четка.
- Никога не потапяйте уреда във вода - съществува опасност за живота от токов удар!
- Никога не използвайте бензин, разреждател или груби абразивни продукти за почистване, тъй като те ще повредят покритието на уреда

СЪХРАНЕНИЕ

- Преди да приберете конвектора, оставете го да изстине като го изключите от контакта
- Използвайте оригиналната опаковка за съхранение на конвектора ако същия няма да се използва за известно време. Продукта се предпазва от прекомерно запрашаване и замърсяване като се прибира в оригиналната си опаковка.
- Никога не прибирайте топъл уред в опаковка му!
- Продукта е необходимо да се съхранява в сухо и защитено от пряка слънчева светлина местоположение.
- Изрично се забранява неговото съхраняване във влажни или мокри помещения.

ОКОМПЛЕКТОВКА В ЕДНА ОПАКОВКА:

Конвектор	1 брой
Крака	2 броя
Фиксирани винтове за краката	4 броя
Инструкция	1 брой
Гаранционна карта	1 брой

ТЕХНИЧЕСКИ ПАРАМЕТРИ НА УРЕДА:

Модел	Обявена мощност	Обявено захранващо напрежение	Обявена честота
CN203ZF	2000W	230V~	50Hz



Внимание: за да се избегне прегряване, не покривайте уреда!



Указания за опазване на околната среда

Старите електроуреди съдържат ценни материали и поради това не трябва да се изхвърлят заедно с битовата смет! Молим Ви да съдействате с активния си принос за опазване на ресурсите и околната среда и да предоставите уреда в организирани изкупвателни пунктове(ако има такива).

ТАБЛИЦА 2: ИЗИСКВАНИЯ КЪМ ИНФОРМАЦИЯТА ЗА ЕЛЕКТРИЧЕСКИ ЛОКАЛНИ ОТОПЛITELНИ ТОПЛОИЗТОЧНИЦИ
Идентификатори на модела: 1.CN203ZF 2000W/230V~ 50Hz

Позиция	Символ	Стойност 1.	Мерна единица	Позиция	Мерна единица
Топлинна мощност				Вид топлинно зареждане, само за електрически акумулиращи локални отоплителни топлоизточници (изберете един)	
Номинална топлинна мощност	P_{nom}	2.00	kW	ръчен регулатор на топлинното зареждане с вграден термостат	[да/не]
Минимална топлинна мощност	P_{min}	0.80	kW	ръчен регулатор на топлинното зареждане с обратна връзка за температурата в помещението и/или навън	[да/не]
Максимална непрекъсната топлинна мощност	$P_{max,C}$	2.00	kW	електронен регулатор на топлинното зареждане с обратна връзка за температурата в помещението и/или навън	[да/не]
Спомагателно потребление на електроенергия				отдавана чрез обдухване топлинна енергия	[да/не]
При номинална топлинна мощност	eI_{max}	1.974	kW	Вид топлинна мощност/регулиране на температурата в помещението (изберете един)	
При минимална топлинна мощност	eI_{min}	0.798	kW	една степен на топлинна мощност и без регулиране на температурата в помещението	[не]
В режим готовност	eI_{SB}	0.000	kW	Две или повече ръчни степени, без регулиране на температурата на помещението	[не]
				с механичен термостат за регулиране на температурата в помещението	[да]
				с електронен регулатор на температурата в помещението	[не]
				електронен регулатор на температурата в помещението и денонощен таймер	[не]
				електронен регулатор на температурата в помещението и седмичен таймер	[не]
				Други варианти за регулиране (възможен е повече от един избор)	
				регулиране на температурата в помещението с откриване на човешко присъствие	[не]
				регулиране на температурата в помещението с откриване на отворен прозорец	[не]
				с възможност за дистанционно управление	[не]
				с адаптивно управление на пускането в действие	[не]
				с ограничение на времето за работа	[не]
				с датчик във вид на черна полусфера	[не]

ТЕСИ ООД - Главен офис

1166 София, София парк,

Сграда 16V, Офис 2.1. 2-ри етаж

Телефон: +359 2 902 6666,

Факс: +359 2 902 6660,

office@tesy.com

 **Citiți instrucțiunile de utilizare înainte utilizării produsului. Păstrați instrucțiunile de utilizare pe toată durata de viață a produsului, pentru eventuale consultări ulterioare. La schimbarea proprietarului, instrucțiunile trebuie să fie transmise, împreună cu aparatul!**

Vă mulțumim pentru alegerea convectoarelor CN203ZF. Acesta este un aparat care oferă încălzire în timpul iernii

de 800W, 1200W sau 2000W, în funcție de căldură, care doriți să aveți în cameră încălzită. Prin utilizare și îngrijire adecvată, așa cum este descris în aceste instrucțiuni, unitatea vă va oferi mulți ani de funcționare utilă.

PRECAUȚII IMPORTANTE ȘI INSTRUCȚIUNI DE SIGURANȚĂ:

- Înainte de a porni aparatul - verificați dacă tensiunea de pe plăcuța de tip corespunde tensiunii furnizate la casă dumneavoastră.

 **Copiii mai mici de 3 ani, trebui să fie ținute departe, cu excepția cazului în care acestea sunt sub supraveghere constantă.**

Copiii în vârstă între 3 și 8 ani pot folosi doar butonul porn./opr. a aparatului cu condiția ca aparatul este instalat și este gata pentru funcționarea normală și au fost monitorizate și instruite cu privire la utilizarea acestuia în condiții de siguranță și înțeleg că ar putea fi periculos.

Copiii în vârstă între 3 și 8 ani nu trebui să sa pună cablul aparatului în priză, să-l seteze sau să efectueze întreținerea.

Acest aparat nu este destinat utilizării de către persoane (inclusiv copii mici), cu capacități fizice, senzoriale sau mentale reduse, precum și lipsa de experiență și cunoștințe cu excepția cazului în care au văzut sau au fost dat instrucțiuni cu privire la utilizarea aparatului de către o persoană responsabilă pentru siguranța lor! Nu lăsați copiii mici să se joace cu aparatul! Curățarea și întreținerea nu trebui să fie făcută de către copii nesupravegheați.

 **Unele părți acestui aparat pot deveni foarte fierbinți și pot cauza arsuri. Acolo unde sunt copii și persoanele vulnerabile trebuie să se acorde o atenție deosebită**

- Acest aparat trebuie utilizat doar pentru scopul pentru care au fost achiziționat, și anume a încălzi spațiile de locuit. Aparatul nu este destinat pentru scopuri comerciale. Orice alta utilizare va fi considerată necorespunzătoare și, prin urmare, periculoasă. Producătorul nu poate fi tras la răspundere pentru pagubele rezultate din utilizarea incorectă și nerezonabilă. Nerespectarea informațiilor de siguranța va anula garanția aparatului!
- Nu părăsiți casă dacă aparatul este pornit: asigurați-vă că comutatorul este în poziția oprit. Scoateți întotdeauna aparatul de la priză de alimentare.
- Păstrați o distanță între convectoul și obiectele inflamabile, cum ar fi mobila, perne, lenjerie de pat, hârtie, îmbrăcăminte, perdele, de cel puțin 100 de cm.
- Nu utilizați aparatul în zonele în care sunt utilizate sau depozitate substanțe inflamabile. Nu utilizați aparatul în zone cu atmosfere inflamabile (de exemplu, în apropierea gazelor inflamabile sau aerosolilor) - există un pericol extrem de explozie și incendiu!
- Nu introduceți sau nu permite obiecte străine să cadă în orificiile de ventilație (de intrare sau de ieșire), deoarece acest lucru va provoca un șoc electric, incendiu sau deteriorarea convectoului.
- Aparatul nu este potrivit pentru utilizare în creșterea animalelor, acesta este destinat numai pentru uz casnic!
- Păstrați orificiile de admisie și evacuare a debitului de aer libere de obiecte: cel puțin o distanță de 1 m în fata și 1 m în spatele convectoului.
- Cea mai frecventă cauză de supraîncălzire este acumularea de scame și praf în unitate. Curățați

regulat cu aspirator orificiile de ventilare, dar înainte de aceasta scoateți aparatul de la rețeaua de alimentare.

- Nu atingeți niciodată aparatul cu mâini ude - există pericol pentru viață!
- Priza trebuie să fie ușor accesibilă pentru a scoate ștecherul când este nevoie cât mai repede posibil! Nu trageți niciodată de cablul de alimentare sau de aparatul pentru a-l deconecta de la priză.
- Nu uitați! Aerul care iese din aparat se încălzește în timpul funcționării (la mai mult de 100°C).
- Dacă cablul de alimentare al acestui aparat este deteriorat, întrerupeți utilizarea și contactați distribuitorul / vânzătorul pentru instrucțiuni suplimentare pentru eliminarea problemei într-un centru de service.
- Nu acoperiți aparatul. Dacă acesta este acoperit există un risc de supraîncălzire și pericol de incendiu.
- În cazul în care unitatea nu este în ordine sau funcționează defectuos, opriți-l și nu reparați. Pentru orice reparații, pentru asistența contactați Centrul de Servicii pentru servicii post-vanzare. Numai acolo vor înlocui piesa defectuoasă cu piesă originală. Nerespectarea acestei condiții ar putea compromite siguranța aparatului.
- Dacă decideți să nu mai utilizați un dispozitiv de acest tip, se recomandă să-l faceți inutilizabil, tăiați cablul, după ce l-ați deconectat de la sursa de alimentare. Se recomandă toate pericolele asociate cu aparatul să fie securizate, în special pentru copiii care ar putea folosi aparatul (unitatea) amortizat pentru a se juca cu el.
- Niciodată nu lăsați aparatul pornit inutil. Scoateți-l din priză atunci când nu este în uz pentru o perioadă lungă de timp.
- Aparatul nu trebuie să fie așezat direct sub cutia prize!
- Atenție: Nu conectați aparatul la un cronometru, programator sau orice alt dispozitiv care conectează aparatul automat, pentru că există riscul de a lua foc dacă aeroterma este acoperită sau poziționată incorect.
- Conectați cablul de alimentare astfel încât să nu împiedice circulația persoanelor și să nu fie călcat! Utilizați numai prelungitoare aprobate, care sunt adecvate pentru acest instrument, adică au semn de conformitate!
- Nu mutați aparatul trăgând de cablul de alimentare și nu folosiți cablul pentru a transporta obiecte!
- Nu îndoiți cablul și nu-l trageți peste margini ascuțite și nu îl așezați pe plăci fierbinți sau flăcări deschise!
- Niciodată nu folosiți acest aparat în apropiere cu baie, duș sau o piscină!

AMBALAJ

- După despachetarea aparatului, verificați dacă nu a fost deteriorat în timpul transportului și este complet echipat! În cazul în care se constată deteriorare sau livrare incompletă, contactați Vânzătorul Dvs. autorizat!
- Nu aruncați cutia originală! Aceasta ar putea fi utilizată pentru depozitare și transportare, pentru a evita deteriorări de la transportare!
- Eliminarea materialului de ambalare trebuie să fie în mod adecvat! Copiii trebuie să fie supravegheate să nu se joace cu pungile de plastic!

INSTALAREA ȘI UTILIZAREA APARATULUI

- Aparatul este destinat exclusiv pentru utilizarea pe podea!
- Înaintea utilizării convecteurului, trebuie să montați picioarele aparatului. Acestea trebuie să fie instalate la baza convecteurului cu 2 șuruburi fiecare. Asigurați-vă că picioarele sunt poziționate corect la ambele capete ale convecteur

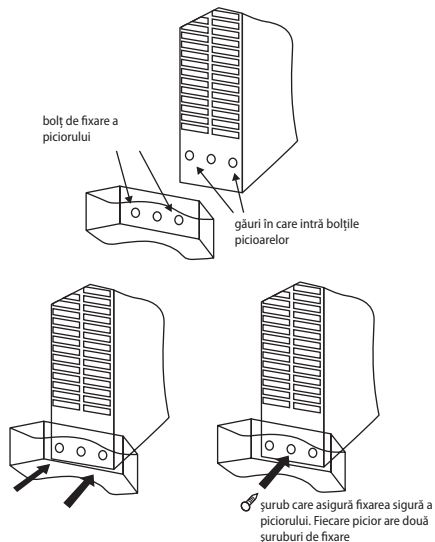

- Luați din set 2x2 șuruburi și atașați picioarele la corpul metalic cu un instrument suplimentar adecvat, care nu este inclus în setul aparatului.
- Așezați convecteurul în poziția corectă de lucru înainte de a-l conecta la rețeaua de alimentare cu energie electrică
- Alegeți un loc potrivit pentru unitatea, având în vedere instrucțiunile de siguranță
- La prima pornire sau atunci când nu este folosit pentru o lungă perioadă de timp, este posibil să se emită un miros sau fum, acesta va dispărea după o perioadă scurtă de timp în timpul funcționării unității

- Aparatul este echipat cu un comutator dublu pentru selectarea puterii: „I” este pentru 800W, „II” este pentru 1200W. Puterea totală maximă atunci când sunt pornite ambele comutatoare este de 2000 W (800W +1200 W)

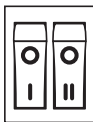

- Aparatul este echipat cu un termoregulator sensibil la temperatura ambiantă. Puteți roti butonul termoregulatorului până la temperatura ambiantă dorită (încăperea, care este încălzită trebuie să fie în concordanță cu puterea aparatului, dacă nu ajungeți la temperatura dorită este necesară utilizarea unui aparat de încălzire suplimentar), în încăpere. Puteți roti termostatul în sensul acelor de ceasornic la valoarea maximă, odată ce se ajunge la temperatura camerei dorită de Dvs., trebuie să rotiți termostatul încet în direcția acelor de ceasornic până când auziți un „click”. După aceasta unitatea va menține temperatura aerului din camera de la nivelul setat prin pornire și oprire automată.



- aparatul are funcția incorporată anti-înghet (anti-frost). Când decideți să utilizați aparatul într-o încăpere în care este necesară să mențineți o temperatură minimă (sere, subsoluri, mansarde), aparatul trebuie să fie pornit la nivelul dorit de încălzire (nivelul I sau nivelul II sau ambele), termostatul este rotit invers acelor de ceasornic până la poziția dorită **O**. În această poziție aparatul asigură menținerea temperaturii mediului ambiant, în intervalul $5 \pm 2^\circ \text{C}$ - adică acesta periodic se va porni și opri, menținând nivelul specificat fix de confort termic în cameră.

- Convectorul este model CN203ZF este echipat cu funcție suplimentară (Turbo), care este gestionată de o cheie independentă separată, (Turbo switch) și ajută la obținerea mai rapidă a temperaturii dorite în încăpere **O** – oprit ***** - pornit



- Pozițiile posibile sunt prezentate orientativ. Aparatul trebuie să fie neapărat asigurat, când acesta este plasat în încăperi fără supraveghere. Instalarea trebuie să fie echipată cu siguranță automată, la care distanța între contactele atunci când este oprit trebui să fie de cel puțin 3 mm.

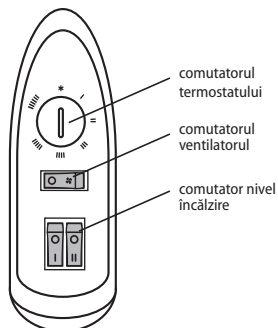

CURĂȚARE

- Obligatoriu, întâi deconectați aparatul de la comutator și după aceasta deconectați de la priză de perete. Înainte de a curăța convectorul, lăsați-l să se răcească, după ce l-ați deconectat de priză.
- Curățați carcasa cu o cârpă umedă, aspirator sau o perie.
- Nu scufundați niciodată aparatul în apă - există pericol pentru viața din șoc electric!
- Nu utilizați niciodată benzină, diluant sau produse abrazive de curățare, deoarece acestea vor deteriora finisajul aparatului.

DEPOZITARE

- Înainte să depozitați convectorului, lăsați-l să se răcească, scoateți-l de la priză.
- Utilizați ambalajul original pentru depozitarea convectorului, dacă acesta nu va fi utilizat o perioadă de timp. Produsul este protejat de praf și murdărie când este depozitat în ambalajul original.
- Nu depozitați aparatul cald în ambalajul său!
- Produsul trebuie să fie depozitat în locuri uscate și protejate de lumina directă a soarelui.
- Se interzice în mod expres depozitarea aparatului în zone umede sau ude.

ECHIPAMENTE ÎNTR-UN AMBALAJ:

Convector	1 buc
Picioare	2 buc
Șuruburi de fixare pentru picioare	4 buc
Instrucțiuni	1 buc
Carte de garanție	1 buc

PARAMETRII TEHNICI A APARATULUI:

Model	Putere declarată	Tensiune de alimentare declarată	Frecvența de alimentare declarată
CN203ZF	2000W	230V~	50Hz



Atenție: Pentru a evita supraîncălzirea, nu acoperiți aparatul!



Indicații pentru protecția mediului înconjurător

Aparatele electrice uzate sunt materiale valoroase, motiv pentru care locul lor nu este la gunoierul menajer! Din această cauză, vă rugăm să ne sprijiniți și să participați la protejarea resurselor naturale și a mediului înconjurător, prin predarea acestui aparat la centrele de preluare a acestora, în cazul în care ele există. Vă rugăm să cooperați cu contribuția activă la conservarea și mediu și să asigure unitatea de cumpărare organizate în posturi (dacă există).

TABELUL 2 CERINȚE PRIVIND INFORMAȚIILE REFERITOARE LA APARATELE ELECTRICE PENTRU ÎNCĂLZIRE LOCALĂ
Identificatorul de model(e): 1.CN203ZF 2000W/230V~ 50Hz

Parametru	Simbol	Valoare 1.	Unitate	Parametru	Unitate
Puterea termică				Modul de acumulare a căldurii, numai în cazul aparatelor electrice pentru încălzire locală cu acumulator de căldură (alegeți o variantă)	
Puterea termică nominală	P_{nom}	2.00	kW	control manual al sarcinii termice, cu termostat integrat	[da/nu]
Puterea termică minimă (cu titlu indicativ)	P_{min}	0.80	kW	control manual al sarcinii termice, ca răspuns la temperatura camerei și/sau exterioară	[da/nu]
Puterea termică maximă continuă	$P_{max,C}$	2.00	kW	control electronic al sarcinii termice, ca răspuns la temperatura camerei și/sau exterioară	[da/nu]
Consumul auxiliar de energie electrică				putere termică comandată de ventilator	[da/nu]
La putere termică nominală	$e_{l,max}$	1.974	kW	Tip de putere termică/controlul temperaturii camerei (selecți o variantă)	-
La putere termică minimă	$e_{l,min}$	0.798	kW	cu o singură treaptă de putere termică și fără controlul temperaturii camerei	[nu]
În modul standby	$e_{l,SB}$	0.000	kW	două sau mai multe trepte de putere manuale, fără controlul temperaturii camerei	[nu]
				cu controlul temperaturii camerei prin intermediul unui termostat mecanic	[da]
				cu control electronic al temperaturii camerei	[nu]
				cu control electronic al temperaturii camerei și cu temporizator cu programare zilnică	[nu]
				cu control electronic al temperaturii camerei și cu temporizator cu programare săptămânală	[nu]
				Alte opțiuni de control (se pot selecta mai multe variante)	
				controlul temperaturii camerei, cu detectarea prezenței	[da/nu]
				controlul temperaturii camerei, cu detectarea unei ferestre deschise	[da/nu]
				cu opțiune de control la distanță	[da/nu]
				cu demaraj adaptabil	[da/nu]
				cu limitarea timpului de funcționare	[da/nu]
				cu senzor cu bulb negru	[da/nu]

TESY Ltd - Head office

1166 Sofia, Sofia Park,

Building 16V, Office 2.1. 2nd Floor

PHONE: +359 2 902 6666,

FAX: +359 2 902 6660,

office@tesy.com



Pročitajte ove upute prije korištenja ovog uređaja i držati ove upute za buduću uporabu. Pri promjeni vlasnika, upute moraju se prenositi s aparatom.

Zahvaljujemo da ste odabirali konvektore CN203ZF. Ovo je uređaj koji nudi grijanje u zimi od 800W, 1200 W ili 2000 W koliko je potrebno kako bi se postigla udobna

toplina u zagrijanoj prostoriji. Uz pravilnu uporabu i njegu kao što je opisano u ovim uputama, uređaj će pružiti mnogo godina korisnog rada.

VAŽNE MJERE OPREZA I SIGURNOSNE UPUTE:

- Prije uključivanja uređaja – Provjerite da li napon struje na tipskoj pločici odgovara naponu, koji se koristi u Vašem domu.



Djeca koja su manja od tri godine, moraju se držati na udaljenosti, osim ako nisu pod stalnim nadzorom.

Djeca u dobi od tri godine do osam godina mogu koristiti samo dugme uklj. / Isklj jedinice, pod uvjetom da je uređaj instaliran i spreman za normalan rad i ona su bila pod praćenjem i su upućena na njegovu uporabu na siguran način i razumiju da to može biti opasno. Djeca u dobi od tri godine do 8 godina ne bi trebala uključivati uređaj u utičnicu, da ga postavljaju da ga očiste ili da izvode korisničko održavanje.

Ovaj uređaj se može koristiti od strane djece u dobi nad osam godina i od strane osoba sa smanjenim fizičkim, osjetilnim ili mentalnim sposobnostima, ili sa nedostatkom iskustva i znanja, osim ako su one pod nadzorom ili upućene u sigurno korištenje aparata i razumiju opasnosti. Djeca ne bi trebalo se igrati s aparatom. Čišćenje i korisničko održavanje ne treba biti učinjeno od strane djece bez nadzora.



Neki dijelovi ovog uređaja mogu postati vrlo vrući i uzrokovati opekline. Tamo gdje su prisutna djeca i ranjivi ljudi se treba posvetiti posebna pozornost.

- Ovaj uređaj mora biti korišten samo na svrhu za koju je namijenjen, odnosno za zagrijavanje domaćih prostora. Uređaj nije namijenjen za trgovačke svrhe. Svako drugo korištenje može se smatrati nepravilnim i stoga opasnim. Proizvođač ne može biti odgovoran za štete nastale nepravilnim i nerazumnim upotrebama. Nepridržavanje sigurnosne informacije će izgubiti jamstvo aparata!
- Ne izlazite iz kuće dok je uređaj uključen: provjerite da li je dvostruki prekidač u položaju OFF (0) (isključen). Uvijek uklanjajte utikač aparata iz utičnice.
- Držite zapaljive predmete kao što su namještaj, jastuci, posteljina, papir, odjeća, zavjese, itd. na udaljenosti od najmanje 100 cm od konvektora.
- Ne koristite uređaj u područjima gdje se koriste ili drže zapaljivi materijali. Ne koristite uređaj u područjima sa zapaljivom atmosferom (npr. u blizini zapaljivih plinova ili aerosola) - postoji velika opasnost od eksplozije i požara!
- Nemojte umetati ili dopustiti strani predmeti da popadaju u ventilacijske otvore (dolazni ili odlazni), jer će to uzrokovati strujni udar, požar ili oštećenja u konvektoru.
- Uređaj nije prikladan za gajenje životinja, a isti je namijenjen samo za kućnu uporabu!
- Držite ulaz i izlaz zračnog protoka da su slobodni predmeta: najmanje na udaljenosti od 1 m ispred i 1 m iza konvektora.
- Najčešći uzrok pregrijavanja je akumulacija vlakna i prašine u uređaju. Redovno usisavajte ventilacijske otvori, kao što je prethodno potrebno isključili aparat.
- Nikad ne dirajte uređaj mokrim ili vlažnim rukama – postoji opasnost po život!
- Utičnica mora biti dostupna u bilo kojem trenutku, da bi moglo da se utikač oslobodi što je prije moguće! Nikad ne povlačite kabel za napajanje ili sam aparat kad želite da isključite uređaj iz napajanja.

- Obratite pažnju! Izlazni zrak se zagrijava za vrijeme rada (do više od 100°C).
- Ako je kabel oštećen, prestanite koristiti ga i obratite se dobavljaču / prodavaču za dodatne upute u cilju uklanjanja problema u specijalnom servisnom centru.
- Nemojte pokrivati uređaj. Ako je pokriven postoji opasnost od pregrijavanja i požara.
- Ako uređaj nije u redu ili neispravan, zaustavite ga i nemojte ga popraviti. O svim popravcima se konzultirajte svom servisnom centru za poslije-prodajnu uslugu. Samo tamo će zamijeniti oštećeni dio s originalnim rezervnim. Nepoštivanje ovog uvjeta bi ugrozilo sigurnost aparata.
- Ako odlučite prestati koristiti uređaj ovog tipa, preporuča se da ga uradite neupotrebljivim, izrezavši kabel nakon isključivanja iz mreže. Također se preporučuje sve opasnosti povezane s aparatom da budu zaštićene, posebno za djecu koja bi mogla koristiti amortizirani aparat (uređaj) za igru.
- Nikada ne ostavljajte aparat uključen nepotrebno. Isključite ga iz utičnice kada nećete ga koristiti dulje vrijeme.
- Uređaj ne bi trebao biti postavljen neposredno ispod kutije utikača!
- Oprez: Ne koristite ovaj uređaj s programerom, timerom ili drugim uređajima koji ga automatski uključuju, jer ako je aparat prekriveni ili pogrešno postavljen postoji opasnost od požara.
- Priključite kabel za napajanje tako da ne ometa kretanje ljudi, i da ne bude nastupljan! Koristite samo odobrene produžne kabele koji su prikladni za uređaj, t.e. da imaju oznaku sukladnosti!
- Nikad ne pomičite uređaj povlačenjem kabela i ne koristite kabel za nošenje predmeta!
- Nemojte savijati kabel i nemojte ga povucite preko oštrih rubova i nemojte ga staviti na vruće ploče ili na otvoreni plamen!
- Nikada ne koristite ovaj uređaj u neposrednoj blizini kupaonice, tuša ili bazena!

PAKOVANJE

- Nakon raspakiranja uređaja, provjerite je li tokom prijevoza nije umanjen ili potpuno opremljeni! U slučaju da se utvrdi oštećene ili nepotpuna isporuka, obratite se ovlaštenom prodavaču!
- Nemojte odbaciti originalnu kutiju! Ona bi moglo se koristiti za skladištenje i transport kako bi se izbjeglo oštećenje od prijevoza!
- Odbacivanje materijala za pakiranje mora biti na odgovarajući način! Djeca bi trebala da su pod nadzorom da se ne igraju s plastičnim vrećicama!

INSTALACIJA I KORIŠTENJE UREĐAJA

- Uređaj je namijenjen isključivo za uporabu na podu (horizontalna ravna površina)!
- Prije korištenja konvektora se moraju montirati noge uređaja. One se treba montirati na osnovi konvektora pomoću 2 vijaka svaki. Uvjerite se da su noge pravilno smještene u oba kraja konvektor

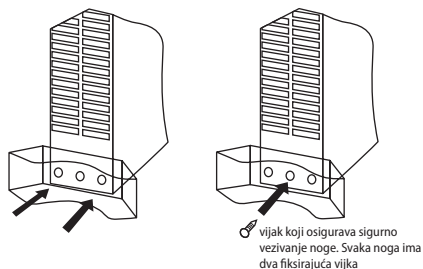
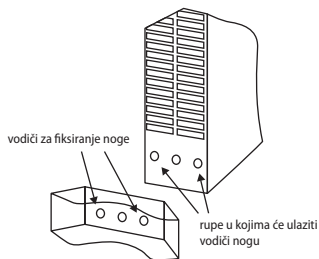

- Uzmite iz seta 2x2 vijka i pričvrstite noge navijanjem istih vijaka s odgovarajućim dodatnim alatom koji nije uključen u ovom setu uređaja.
- Postavite konvektor u ispravnom radnom položaju prije uključivanja u elektroenergetsku mrežu
- Odaberite prikladno mjesto za jedinicu, uzimajući u obzir sigurne upute
- Prvi prvom uključivanju ili kada uređaj nije dulje vrijeme korišten, moguće je emitirati neki miris ili dim, to će nestati nakon kratkog vremena tijekom rada uređaja
- Uređaj je opremljen s dvostrukim prekidačem za odabir snage. „I“ je za 800W, „II“ je za 1200 W. Ukupna maksimalna snaga kada su oba stupnja uključena je 2000W (800W + 1200 W)
- Uređaj je opremljen sa termoregulatorom osjetljiv na sobnu temperaturu. Možete rotirati gumb termoregulatora dok se ne dostigne željena sobna temperatura (soba za zagrijavanje moraj biti u skladu sa snagom uređaja, ako se ne uspijeva doći do željene temperature se zahtijeva korištenje dodatnog grijanog aparata) u sobi. Možete okrenuti termoregulator u



smjeru kazaljke na satu na najveću vrijednost, kada se postigne željena od Vas sobna temperatura, termoregulator bi trebao se okretati polako u suprotnom smjeru kazaljke na satu dok čujete termoregulator da „klikne“. Zatim će jedinica održavati temperaturu zraka u prostoriji do postavljene razine uključivanjem i isključivanjem automatski.

- Uređaj ima ugrađenu funkciju protiv smrzavanja (anti-frost). Kada se odlučite za korištenje uređaja u prostoriji u kojoj je potrebno održavanje minimalne temperature (staklenici, podrumi, tavani) uređaj se uključuje na željenu razinu grijanja (I ili II stupanj ili oboje), termoregulator se okreće protivno na kazaljku na satu do dostizanja najmanjeg kruga indikacije **O**. U tom položaju uređaj osigurava održavanje sobne temperature u rasponu od $5 \pm 2^\circ \text{C}$. -t.e. on će se povremeno uključiti i isključiti, održavajući određenu fiksnu razinu toplinske udobnosti u sobi.
- Konvektor CN203ZF je opremljen sa dodatnom funkcijom (Turbo), koju upravlja zasebni neovisni ključ (Turbo switch) i pomaže kako bi se brže postigla željena sobna temperatura **O** – isključen **✱** - uključen
- Mogući stupnjevi su pokazali indikativno. Uređaj mora biti osiguran kada je postavljen u prostoriji bez nadzora. Instalacija mora biti opremljena automatskim sigurnosnim osiguračem tako da razmak između kontakata kada je isključen trebao biti najmanje 3 mm.

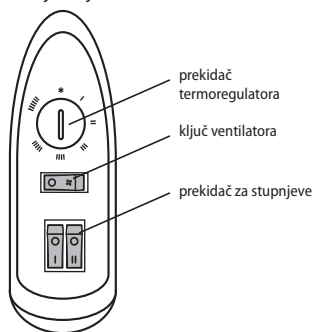

PREMJESTANJE UREĐAJA:

Ako je potrebno premještanje aparata, isključite dvostrukim prekidačem, odspojite iz napajanja i s obojnim rukama posredstvom drška premjestite aparat na novu lokaciju, kao premještanje je potrebno izvršiti se kad je konvektor hladan. Premještanje vrućeg aparata može dovesti do neželjenih posljedica za potrošača, kao što su spaljivanje ili prodora zapaljivih materijala na konvektor za vrijeme njegovog premještanja.

ČIŠĆENJE

- Obavezno najprije isključite prekidač aparata i izvucite utikač iz utičnice. Prije početka čišćenja konvektora, ostavite ga da se ohladi isključivši ga iz kontakta
- Očistite korpus s vlažnom krpom, usisivačem ili četkom.
- Nemojte nikada uranjati aparat u vodu – postoji opasnost po život od strujnog udara!
- Nikada ne koristite benzin, razrjeđivač ili gruba abrazivna sredstva za čišćenje, jer će ona ošteti površinu aparata

SKLADIŠTENJE

- Prije pohrane konvektora, ostavite ga da se ohladi isključivši ga iz kontakta
- Koristite originalno pakovanje za pohranu konvektora ako se isti neće koristiti za neko vrijeme. Ovaj uređaj će biti zaštićen od prašine i prljavštine, dok je uvučeni u svojoj originalnoj ambalaži.
- Nikada nemojte pohranjivati vrući aparat u njegovoj ambalaži!
- Ovaj uređaj treba biti pohranjen na suhom i zaštićenom od direktne sunčeve svjetlosti mjestu.
- Izričito se zabranjuje njegovo čuvanje u vlažnim ili mokrim područjima.

OPREMA U JEDNOM PAKIRANJU:

Konvektor	1 komad
Noge	2 komada
Fiksirajući vijci za noge	2 komada
Upute	1 komad
Jamstvena karta	1 komad

TEHNIČKI PARAMETRI UREĐAJA:

Model	Objavljena snaga	Objavljeni napon napajanja	Objavljena frekvencija
CN203ZF	2000W	230V~	50Hz



Upozorenje: Kako biste izbjegli pregrijavanje, ne prekrivajte uređaj!



Smjernice za zaštitu okoliša

Stari električni uređaji sadrže vrijedne materijale i stoga ne bi trebalo ih odlagati zajedno s kućnim smećem! Molimo vas da surađujete sa svojim aktivnim doprinosom očuvanju resursa i okoliša i za prijenos uređaja organiziranim centrima za iskupovanje (ako ih ima).

TABLICA 2. ZAHTJEVI ZA INFORMACIJE ZA ELEKTRIČNE GRIJALICE ZA LOKALNO GRIJANJE PROSTORA

Identifikacijska(-e) oznaka(-e) modela: 1.CN203ZF 2000W/230V~ 50Hz

Značajka	Simbol	Vrijednost 1.	Jedinica	Značajka	Jedinica
Toplinska snaga				Vrsta ulazne topline, samo za električne akumulacijske grijalice za lokalno grijanje prostora (odabrati jednu)	
"nazivna toplinska snaga"	P_{nom}	2.00	kW	"ručna regulacija napajanja toplinom, s ugrađenim termostatom"	[da/ne]
"minimalna toplinska snaga (referentna)"	P_{min}	0.80	kW	"ručna regulacija napajanja toplinom putem informacija o sobnoj i/ili vanjskoj temperaturi"	[da/ne]
"maksimalna kontinuirana toplinska snaga"	$P_{max,C}$	2.00	kW	"elektronička regulacija napajanja toplinom putem informacija o sobnoj i/ili vanjskoj temperaturi"	[da/ne]
"Potrošnja pomoćne električne energije"				predaja topline uz pomoć ventilatora	[da/ne]
"kod nazivne toplinske snage"	e_{lmax}	1.974	kW	Vrsta izlazne topline/regulacija sobne temperature (odabrati jednu)	-
"kod minimalne toplinske snage"	e_{lmin}	0.798	kW	"jednostupanjnska predaja topline i bez regulacije sobne temperature"	[ne]
u stanju pripravnosti	e_{lSB}	0.000	kW	"dva ili više ručna stupnja, bez regulacije sobne temperature"	[ne]
				"s regulacijom sobne temperature mehaničkim termostatom"	[da]
				s elektroničkom regulacijom sobne temperature	[ne]
				"elektronička regulacija sobne temperature i dnevni uklopni sat"	[ne]
				"elektronička regulacija sobne temperature i tjedni uklopni sat"	[ne]
				Druge mogućnosti regulacije (moguć odabir više opcija)	
				"regulacija sobne temperature s prepoznavanjem prisutnosti"	[da/ne]
				"regulacija sobne temperature s prepoznavanjem otvorenog prozora"	[da/ne]
				s mogućnošću regulacije na daljinu	[da/ne]
				s prilagodljivim pokretanjem regulacije	[da/ne]
				s ograničenjem vremena rada	[da/ne]
				s osjetnikom s crnom žaruljom	[yes/no]

TESY Ltd - Head office

1 166 Sofia, Sofia Park,

Building 16V, Office 2.1. 2nd Floor

PHONE: +359 2 902 6666,

FAX: +359 2 902 6660,

office@tesy.com

! Διαβάστε αυτές τις οδηγίες πριν τη χρήση της ηλεκτρικής συσκευής και διατηρήστε τις για μελλοντική χρήση. Σε περίπτωση που η ηλεκτρική συσκευή αλλάξει ιδιοκτησία, οι οδηγίες χρήσης πρέπει να παραχωρηθούν στο νέο ιδιοκτήτη!

Σας ευχαριστούμε που επιλέξατε τα convector CN203ZF. Η συσκευή παρέχει θέρμανση το χειμώνα 800W, 1200W ή 2000W ανάλογα με τις ανάγκες για να επιτευχθεί μια άνετη θερμότητα στο θερμαινόμενο χώρο. Σε

περίπτωση σωστής λειτουργίας και περιθαλψης, όπως περιγράφεται σ' αυτές τις οδηγίες, η συσκευή θα παρέχει μια χρήσιμη λειτουργία για πολλά χρόνια.

ΣΗΜΑΝΤΙΚΕΣ ΠΡΟΦΥΛΑΞΕΙΣ ΚΑΙ ΟΔΗΓΙΕΣ ΑΣΦΑΛΕΙΑΣ :

- Πριν ενεργοποιήσετε τη συσκευή - βεβαιωθείτε ότι η τάση του οικιακού σας δικτύου αντιστοιχεί σε εκείνη που αναγράφεται στην ταμπέλα της συσκευής.

! Πρέπει να κρατάτε μακριά παιδιά κάτω των 3 ετών, εκτός εάν τα επιτηρείτε συνεχώς. Παιδιά ηλικίας από 3 έως 8 ετών μπορούν να χρησιμοποιούν το διακόπτη on/off της συσκευής, υπό την προϋπόθεση ότι η συσκευή έχει εγκατασταθεί και είναι έτοιμη για κανονική λειτουργία και τα παιδιά επιτηρούνται και γνωρίζουν τις οδηγίες ασφαλούς χρήσης, κατανοώντας ότι η αμέλεια αποτελεί κίνδυνο.

Παιδιά ηλικίας από 3 έως 8 ετών δεν θα πρέπει να συνδέουν τη συσκευή στην πρίζα, να την ρυθμίζουν, να την καθαρίζουν ή να εκτελούν εργασίες συντήρησης.

Αυτή η συσκευή μπορεί να χρησιμοποιηθεί από παιδιά ηλικίας 8 ετών και πάνω και από άτομα με περιορισμένες σωματικές, αισθητήριες ή διανοητικές ικανότητες ή από άτομα χωρίς εμπειρία και γνώση, με την προϋπόθεση ότι τη χρησιμοποιούν υπό επιτήρηση ή ότι έχουν λάβει οδηγίες σχετικά με την ασφαλή χρήση της συσκευής και κατανοούν τους ενεχόμενους κινδύνους. Τα παιδιά δεν πρέπει να παίζουν με τη συσκευή. Τα παιδιά δεν πρέπει να καθαρίζουν και να συντηρούν τη συσκευή χωρίς επιτήρηση.

! Ορισμένα μέρη του προϊόντος αυτού μπορούν να γίνουν επικίνδυνα ζεστά και να προκαλέσουν εγκαύματα. Σε χώρους όπου παρίστανται παιδιά και ευάλωτα άτομα, θα πρέπει να δοθεί ιδιαίτερη προσοχή.

- Η συσκευή αυτή προορίζεται αποκλειστικά και μόνο για τη χρήση για την οποία έχει σχεδιαστεί, δηλ. για οικιακή χρήση (θέρμανση χώρων διαβίωσης). Δεν προορίζεται για εμπορική χρήση. Οποιαδήποτε άλλη χρήση θα πρέπει να θεωρείται ακατάλληλη και συνεπώς επικίνδυνη. Ο κατασκευαστής δεν μπορεί να θεωρηθεί υπεύθυνος για τυχόν ζημιές που μπορεί να προκληθούν από ακατάλληλη, λανθασμένη και αλόγιστη χρήση. Εάν δεν τηρηθούν όλες οι οδηγίες για την ασφάλεια, θα ακυρωθεί η εγγύηση της συσκευής που παρέχεται!
- Μην φύγετε από το σπίτι, ενώ η συσκευή είναι αναμμένη: βεβαιωθείτε ότι ο διακόπτης ισχύος είναι στη θέση OFF(0) (εκτός λειτουργίας). Πάντα βγάξτε το φις από την πρίζα του ρεύματος.
- Κρατάτε τη συσκευή σε απόσταση τουλάχιστον 100 εκατοστών μακριά από εύφλεκτα υλικά συμπεριλαμβανομένων επίπλων, μαξιλαριών, κλινοσκεπασμάτων, χαρτιού, ρούχων, κουρτινών κλπ.
- Να μην χρησιμοποιείτε τη συσκευή σε χώρους όπου χρησιμοποιούνται ή αποθηκεύονται εύφλεκτα υλικά. Να μην χρησιμοποιείται η συσκευή σε χώρους με εύφλεκτες ατμόσφαιρες (π.χ. κοντά σε εύφλεκτα αέρια και αερολύματα) - υπάρχει πολύ μεγάλος κίνδυνος έκρηξης και πυρκαγιάς!

- Μην παρεμβάλετε ξένα αντικείμενα μέσω ανοιγμάτων και οπών αερισμού (εισερχόμενα ή εξερχόμενα), επειδή αυτό μπορεί να προκαλέσει ηλεκτροπληξία, πυρκαγιά ή βλάβη στη συσκευή.
- Η συσκευή δεν είναι κατάλληλη για εκτροφή ζώων και προορίζεται μόνο για οικιακή χρήση.
- Βεβαιωθείτε ότι η είσοδος και η έξοδος του αέρα δεν παρεμποδίζονται από αντικείμενα: κρατάτε τα αντικείμενα σε απόσταση τουλάχιστον 1 μέτρου μπροστά και 1 μέτρου πίσω από το convector.
- Η πιο συνηθισμένη αιτία υπερθέρμανσης είναι η σκόνη και το χνούδι που συσσωρεύονται μέσα στη συσκευή. Τακτικά σκουπίζετε τους αεραγωγούς με ηλεκτρική σκούπα, αφού πρώτα υποχρεωτικά αποσυνδέσετε τη συσκευή από το ηλεκτρικό δίκτυο.
- Ποτέ μην αγγίζετε τη συσκευή με υγρά και βρεγμένα χέρια – υπάρχει κίνδυνος για τη ζωή!
- Η πρίζα πρέπει να είναι ανά πάσα στιγμή προσβάσιμη για να μπορεί το βύσμα να τραβηχτεί κατά ανάγκη όσο δυνατόν γρηγορότερα! Ποτέ μην τραβάτε το καλώδιο τροφοδοσίας της συσκευής για να βγάλετε το φις από την πρίζα του ρεύματος.
- Προσοχή! Ο εξερχόμενος αέρας θερμαίνεται κατά τη διάρκεια της λειτουργίας (έως και πάνω από 100°C).
- Αν το καλώδιο τροφοδοσίας παρουσιάζει φθορές, σταματήστε τη χρήση του προς αποφυγή κινδύνου και απευθυνθείτε στον προμηθευτή/ πωλητή για πρόσθετες οδηγίες για την αντιμετώπιση του προβλήματος σε ειδικό κέντρο εξυπηρέτησης.
- Μην καλύπτετε τη συσκευή. Εάν είναι καλυμμένη, υπάρχει κίνδυνος υπερθέρμανσης και πυρκαγιάς.
- Εάν η συσκευή δεν λειτουργεί καλά, πρέπει να την αποσυνδέσετε και να μην την επισκευάσετε. Για οποιαδήποτε επισκευή, επικοινωνήστε το εξουσιοδοτημένο κέντρο σέρβις εξυπηρέτησης πελατών μετά την πώληση. Μόνο εκεί θα αντικατασταθεί το ελαττωματικό εξάρτημα με γνήσιο ανταλλακτικό. Εάν η προϋπόθεση αυτή δεν τηρείται, η ασφάλεια της συσκευής μπορεί να ελαττωθεί.
- Αν αποφασίσετε να σταματήσετε να χρησιμοποιείτε τη συσκευή αυτού του τύπου, συστήνεται να καταστεί άχρηστο καθώς κόψετε το καλώδιο, αφού το έχετε αποσυνδέσει από το δίκτυο. Συνιστάται ακόμα να προστατευθείτε από όλους τους κινδύνους που συνδέονται με τη συσκευή, ειδικά για χάριν των παιδιών που θα μπορούσαν να χρησιμοποιήσουν την παλιά συσκευή ως παιχνίδι.
- Ποτέ μην αφήνετε τη συσκευή άσκοπα αναμμένη. Να την αποσυνδέετε από την πρίζα όταν δεν θα τη χρησιμοποιείτε για μεγάλο χρονικό διάστημα.
- Η συσκευή δεν πρέπει να τοποθετείται ακριβώς κάτω από σταθερή πρίζα!
- Προσοχή! Μην χρησιμοποιείτε τη συσκευή με έναν προγραμματιστή, χρονοδιακόπτη ή οποιαδήποτε άλλη συσκευή που την ανάβει αυτόματα, εφόσον υπάρχει κίνδυνος πυρκαγιάς εάν η συσκευή καλύπτεται ή είναι λανθασμένα τοποθετημένη.
- Τοποθετείτε το καλώδιο τροφοδοσίας έτσι ώστε να μην εμποδίζει το ελεύθερο πέρασμα των προσώπων και να μην πατιέται! Χρησιμοποιείτε μόνο εγκεκριμένα καλώδια τροφοδοσίας (πολύπριζο), κατάλληλα για την συσκευή, δηλ. που έχουν σήμα πιστότητας
- Ποτέ μην μετακινείτε τη συσκευή καθώς την τραβάτε από το καλώδιο και μην χρησιμοποιείτε το καλώδιο για να μεταφέρετε αντικείμενα!
- Μη λυγίζετε το καλώδιο ρεύματος και κρατάτε το μακριά από αιχμηρές άκρες. Μην τοποθετείτε τη συσκευή πάνω σε ζεστές επιφάνειες ή γυμνές φλόγες.
- Ποτέ μη χρησιμοποιείτε αυτή τη συσκευή κοντά σε μάνιο, ντουζιέρες ή μια πισίνα όπου υπάρχει το ενδεχόμενο να βραχεί.

ΣΥΣΚΕΥΑΣΙΑ

- Μετά την αφαίρεση της συσκευασίας, βεβαιωθείτε ότι η συσκευή δεν έχει υποστεί βλάβη κατά τη μεταφορά και εάν είναι πλήρως εξοπλισμένη. Σε περίπτωση ελλιπούς παράδοσης ή ελαττώματος, επικοινωνήστε με τον εξουσιοδοτημένο πωλητή Σας!
- Μην πετάτε τη γνήσια αρχική συσκευασία! Αυτή θα μπορούσε να χρησιμοποιηθεί για την αποθήκευση και τη μεταφορά για την αποφυγή ζημιών κατά τη μεταφορά!
- Απορρίψτε το υλικό συσκευασίας του προϊόντος με οικολογικά υπεύθυνο τρόπο! Μην επιτρέπτε στα παιδιά να παίζουν με πλαστικές σακούλες!

ΕΓΚΑΤΑΣΤΑΣΗ ΚΑΙ ΧΡΗΣΙΜΟΠΟΙΗΣΗ ΤΗΣ ΣΥΣΚΕΥΗΣ

- Η συσκευή προορίζεται αποκλειστικά για χρήση πάνω στο δάπεδο (τοποθέτηση σε μια επίπεδη και οριζόντια επιφάνεια)!
- Πριν τη χρήση του convector θα πρέπει να συναρμολογηθούν τα πόδια της συσκευής. Αυτά

πρέπει να στερεωθούν στη βάση του convector με τη βοήθεια ένας 2 βιδών το καθένα. Βεβαιωθείτε ότι τα πόδια είναι σωστά τοποθετημένα στα δύο άκρα του convector.

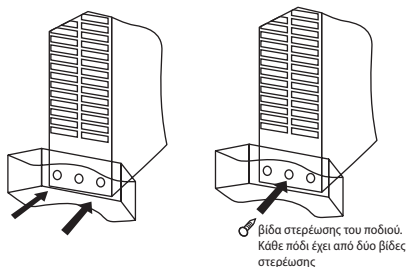
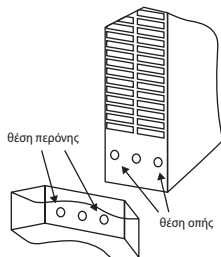

- Πάρτε το σετ 2x2 βιδών και στερεώστε τα πόδια μέσω βιδώματος των βιδών με κατάλληλο πρόσθετο εργαλείο, το οποίο δεν περιλαμβάνεται στο σετ της συσκευής.
- Τοποθετήστε το convector σε σωστή θέση λειτουργίας πριν να το συνδέσετε στο ηλεκτρικό δίκτυο.
- Επιλέξτε μια κατάλληλη θέση για τη συσκευή, λαμβάνοντας υπόψη τις οδηγίες ασφάλειας.
- Κατά την πρώτη ενεργοποίηση ή όταν δεν έχει χρησιμοποιηθεί η συσκευή για μεγάλο χρονικό διάστημα, είναι δυνατό να εμφανιστούν μυρωδιά ή καπνός, που θα εξαφανιστούν σε σύντομο χρονικό διάστημα κατά τη λειτουργία της συσκευής.
- Η μονάδα είναι εξοπλισμένη με ένα διπλό διακόπτη (διακόπτης θέρμανσης) για να επιλέξετε την είσοδο „I“ στο e 800W, „II„ είναι περίπου 1200W. Η συνολική μέγιστη ισχύς όταν περιλαμβάνουν και τα δύο πτυχία είναι 2000W (800W + 1200W)



- Η συσκευή είναι εξοπλισμένη με θερμοστάτη, που είναι ευαίσθητος στην περιβαλλοντική θερμοκρασία. Μπορείτε να περιστρέψετε το κουμπι του θερμοστάτη για να έχετε το επιθυμητό επίπεδο θέρμανσης (ο θερμαινόμενος χώρος πρέπει να

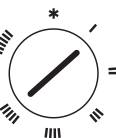

ανταποκρίνεται στην ισχύ της συσκευής σε περίπτωση που η επιθυμητή θερμοκρασία δεν μπορεί να επιτευχθεί, απαιτείται η χρήση πρόσθετου θερμαντικού σώματος) στο θερμαινόμενο χώρο. Μπορείτε να περιστρέψετε το θερμοστάτη δεξιόστροφα σε μέγιστη τιμή και μόλις φτάσει την επιθυμητή θερμοκρασία δωματίου, θα πρέπει να περιστρέψετε το θερμοστάτη αργά αριστερόστροφα, μέχρι να ακούσετε το θερμοστάτη να κάνει «κλικ». Στη συνέχεια η συσκευή θα διατηρήσει τη θερμοκρασία του αέρα στο δωμάτιο στο προκαθορισμένο επίπεδο μέσω αυτόματης ενεργοποίησης και απενεργοποίησης.

- Η συσκευή διαθέτει ενσωματωμένο αντιπαγετικό σύστημα ελέγχου Anti-Frost. Όταν αποφασίσετε να χρησιμοποιήσετε τη συσκευή σε ένα χώρο όπου είναι αναγκαίο να διατηρηθεί μια ελάχιστη θερμοκρασία (θερμοκήπια, υπόγεια, σοφίτες), περιστρέψτε το κουμπι της συσκευής στο επιθυμητό επίπεδο θέρμανσης (I ή II) ρύθμιση ισχύος ή πατήστε και τα δύο κουμπιά), ο θερμοστάτης περιστρέφεται αριστερόστροφα μέχρι να φτάσει το πιο μικρό κύκλο της ένδειξης **O**. Στη θέση αυτή η συσκευή εξασφαλίζει τη διατήρηση της θερμοκρασίας του περιβάλλοντος στο εύρος μεταξύ 5 ± 2 βαθμών Κελσίου - δηλ. η συσκευή θα ανάβει και θα σβήνει περιοδικά, διατηρώντας το συγκεκριμένο σταθερό επίπεδο θερμοκικής άνεσης στο χώρο.

- Ο θερμοπομπός CN203ZF είναι εξοπλισμένος με πρόσθετη λειτουργία (Turbo), η οποία διοικείται από ένα ξεχωριστό ανεξάρτητο κλειδί (fan switch) και συμβάλλει στην γρηγορότερη επίτευξη της επιθυμητής θερμοκρασίας περιβάλλοντος στο χώρο. **O** - απενεργοποιημένος **☼** - ενεργοποιημένος



- Οι πιθανές θέσεις λειτουργίας παρουσιάζονται ενδεικτικά. Η συσκευή πρέπει υποχρεωτικά να είναι ασφαλής όταν τοποθετείται σε ένα χώρο χωρίς επίβλεψη. Η εγκατάσταση πρέπει να είναι εξοπλισμένη με αυτόματη ασφάλεια και η απόσταση μεταξύ των πριζών όταν η ασφάλεια είναι εκτός λειτουργίας θα πρέπει να είναι τουλάχιστον 3 mm.

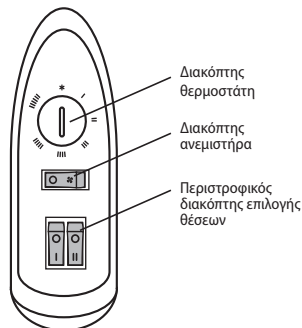

ΜΕΤΑΚΙΝΗΣΗ ΤΟΥ CONVECTOR:

Σε περίπτωση μεταφοράς του convector, σβήστε τον διπλό διακόπτη, κατόπιν αποσυνδέστε το καλώδιο τροφοδοσίας από την πρίζα, πιάστε τις χειρολαβές με δύο χέρια και μετακινήστε τη συσκευή στη νέα θέση. Η μετακίνηση του convector πρέπει να γίνει αφού πρώτα έχει ψυχθεί. Η μετακίνηση του convector θερμής επιφάνειας μπορεί να οδηγήσει σε ανεπιθύμητες συνέπειες για τον καταναλωτή, όπως έγκαυμα ή εισχώρηση εύφλεκτων υλικών στο convector κατά τη διάρκεια της μεταφοράς του

ΚΑΘΑΡΙΣΜΟΣ

- Υποχρεωτικά πρώτα απενεργοποιήστε το convector από τον διακόπτη και βγάλτε το φις από την πρίζα στον τοίχο. Πριν αρχίσετε να καθαρίζετε τη συσκευή, αφήστε την να κρυώσει καθώς την αποσυνδέσετε από την πρίζα.
- Καθαρίστε το περίβλημα με μαλακό υγρό πανί, ηλεκτρική σκούπα ή βούρτσα.
- Ποτέ μην βυθίζετε τη συσκευή σε νερό – υπάρχει κίνδυνος για τη ζωή λόγω ηλεκτροπληξίας
- Ποτέ μη χρησιμοποιείτε βενζίνη, διαλυτικό ή άλλα σκληρά λειαντικά προϊόντα καθαρισμού, γιατί θα προκαλέσετε ζημιά στο περίβλημα της συσκευής.

ΑΠΟΘΗΚΕΥΣΗ

- Πριν να αποθηκεύσετε το convector, αφήστε το να κρυώσει καθώς το αποσυνδέσετε από την πρίζα.
- Χρησιμοποιήστε τη γνήσια συσκευασία για την αποθήκευση του convector, εάν το ίδιο δεν θα χρησιμοποιείται για αρκετό χρονικό διάστημα. Το προϊόν προστατεύεται από την σκόνη και βρωμιά, καθώς φυλάσσεται στη γνήσια του συσκευασία.
- Ποτέ μην αποθηκεύετε μια ζεστή συσκευή στη συσκευασία της!
- Το προϊόν πρέπει να φυλάσσεται σε ξηρή θέση, προστατευμένη από την άμεση ηλιακή ακτινοβολία.
- Απαγορεύεται ρητά την αποθήκευση του convector σε νοτισμένους ή υγρούς χώρους.

ΚΑΤΑΛΟΓΟΣ ΣΥΣΚΕΥΑΣΙΑΣ:

Κύριο μέρος του convector	1 τεμάχιο
Πόδια	2 τεμάχια
Βίδες στερέωσης για τα πόδια	4 τεμάχια
Οδηγίες χρήσης	1 τεμάχιο
Κάρτα εγγύησης	1 τεμάχιο

ΤΕΧΝΙΚΕΣ ΠΡΟΔΙΑΓΡΑΦΕΣ ΤΗΣ ΣΥΣΚΕΥΗΣ:

Μοντέλο	Ονομαστική ισχύς	Ονομαστική τάση	Ονομαστική συχνότητα
CN203ZF	2000W	230V~	50Hz



Προσοχή: Για να αποφευχθεί η υπερθέρμανση, μην καλύπτετε τη συσκευή!



Περιβαλλοντικές απαιτήσεις

Οι παλιές συσκευές περιέχουν πολύτιμα υλικά και συνεπώς δεν πρέπει να απορρίπτονται μαζί με τα σκουπίδια των νοικοκυριών! Σας παρακαλούμε να συνεργαστείτε με την ενεργό Σας συμβολή στην προστασία του Περιβάλλοντος και να παρέχετε τη συσκευή στους οργανωμένους σταθμούς παράδοσης (εάν υπάρχουν τέτοιοι).

ΠΙΝΑΚΑΣ 2 ΑΠΑΙΤΗΣΕΙΣ ΠΛΗΡΟΦΟΡΗΣΗΣ ΓΙΑ ΗΛΕΚΤΡΙΚΟΥΣ ΤΟΠΙΚΟΥΣ ΘΕΡΜΑΝΤΗΡΕΣ ΧΩΡΟΥ
Αναγνωριστικό(-ά) μοντέλου: 1.CN203ZF 2000W/230V~ 50Hz

Χαρακτηριστικό	Σύμβολο	"Αριθμητική τιμή 1"	Μονάδα	Χαρακτηριστικό	Μονάδα
Θερμική ισχύς				Είδος θερμικής ισχύος μόνον στην περίπτωση των ηλεκτρικών τοπικών θερμοσυσσωρευτών (να επιλεγεί μία δυνατότητα)	
"Ονομαστική θερμική ισχύς"	P_{nom}	2.00	kW	χειροκίνητος ρυθμιστής θερμικού φορτίου με ενσωματωμένο θερμοστάτη	[ναι/όχι]
"Ελάχιστη θερμική ισχύς (ενδεικτική)"	P_{min}	0.80	kW	"χειροκίνητος ρυθμιστής θερμικού φορτίου με ανάδραση θερμοκρασίας δωματίου και/ή θερμοκρασίας εξωτερικού χώρου"	[ναι/όχι]
"Μέγιστη συνεχής θερμική ισχύς"	$P_{max,C}$	2.00	kW	ηλεκτρονικός ρυθμιστής θερμικού φορτίου με ανάδραση θερμοκρασίας δωματίου ή/και θερμοκρασίας εξωτερικού χώρου	[ναι/όχι]
"Βοηθητική κατανάλωση ηλεκτρικής ενέργειας"				παραγωγή θερμότητας υποβοηθούμενη από ανεμιστήρα	[ναι/όχι]
"στην ονομαστική θερμική ισχύ"	e_{lmax}	1.974	kW	Είδος θερμικής ισχύος/ρυθμιστή θερμοκρασίας δωματίου (να επιλεγεί μια δυνατότητα)	
"στην ελάχιστη θερμική ισχύ"	e_{lmin}	0.798	kW	μονοβάθμια θερμική ισχύς και χωρίς ρυθμιστή θερμοκρασίας δωματίου	[όχι]
σε κατάσταση αναμονής	e_{lSB}	0.000	kW	"δύο ή περισσότερες χειροκίνητες βαθμίδες χωρίς ρυθμιστή θερμοκρασίας δωματίου"	[όχι]
				"δύο ή περισσότερες χειροκίνητες βαθμίδες χωρίς ρυθμιστή θερμοκρασίας δωματίου"	[ναι]
				με ηλεκτρονικό ρυθμιστή θερμοκρασίας δωματίου	[όχι]
				"με ηλεκτρονικό ρυθμιστή θερμοκρασίας δωματίου και χρονοδιακόπτη ημέρας"	[όχι]
				"με ηλεκτρονικό ρυθμιστή θερμοκρασίας δωματίου και χρονοδιακόπτη εβδομάδας"	[όχι]
				Άλλες δυνατότητες ρύθμισης (επιτρέπονται πολλές επιλογές)	
				ρυθμιστής θερμοκρασίας δωματίου με ανιχνευτή παρουσίας	[ναι/όχι]
				"ρυθμιστής θερμοκρασίας δωματίου με ανιχνευτή ανοιχτού παραθύρου"	[ναι/όχι]
				με δυνατότητα ρύθμισης εξ αποστάσεως	[ναι/όχι]
				με ρυθμιστή προσαρμοζόμενης εκκίνησης	[ναι/όχι]
				με περιορισμό διάρκειας λειτουργίας	[ναι/όχι]
				με αισθητήρα θερμομέτρου μελανής σφαίρας	[ναι/όχι]

TESY Ltd - Head office

1166 Sofia, Sofia Park,

Building 16V, Office 2.1. 2nd Floor

PHONE: +359 2 902 6666,

FAX: +359 2 902 6660,

office@tesy.com

 **Antes de su uso lea atentamente estas instrucciones y guárdelas para consultas futuras. En caso de entregar este convector a otro propietario, entregue también las instrucciones.**

Felicitaciones por escoger el convector CN203ZF. Este producto propone calefacción en el invierno de 800W, 1200W o 2000W y permite obtener una temperatura agradable de la habitación según las necesidades

individuales. La explotación y el mantenimiento adecuados, según las instrucciones, garantizan un funcionamiento largo y eficaz de este aparato.

PRECAUCIONES IMPORTANTES E INSTRUCCIONES DE SEGURIDAD:

- Antes de conectar el convector a la red eléctrica debe asegurarse de que el voltaje del suministro en su casa corresponde al indicado en la placa de características del aparato.

 **Niños de menos de 3 años de edad no deben estar cerca del aparato sin supervisión permanente.**

Niños de entre 3 y 8 años de edad pueden utilizar solamente el interruptor de encendido/apagado, a condición que el aparato esté instalado correctamente y esté listo para un funcionamiento normal, si tengan instrucciones para un uso seguro del aparato y entiendan el riesgo.

Niños de entre 3 y 8 años de edad no deben conectar el aparato a la red eléctrica, no deben ajustarlo, limpiarlo o ejercer un mantenimiento.

Niños mayores de 8 años y personas con minusvalías físicas o mentales, tal como personas sin conocimientos y experiencia necesarios no deben usar el aparato sin supervisión o sin instrucciones de un uso seguro del aparato y si no entiendan el riesgo. Los niños no deben jugar con el aparato. Los niños no deben limpiar el aparato sin supervisión.

 **Este aparato funciona a temperaturas elevadas, por lo cual, durante su utilización no toque las superficies calientes por peligro de quemaduras. Ponga especial atención cuando se utiliza el convector cerca de niños o personas con discapacidad.**

- No use el aparato para otro propósito que el previsto. Este aparato está previsto solamente para calentar viviendas y no para fines comerciales. Cada uso diferente se considera como inadecuado y por lo tanto peligroso. El fabricante declina cualquiera responsabilidad por los daños derivados de un uso incorrecto e imprudente del aparato. ¡La garantía no tendrá validez en caso de incumplimiento de estas instrucciones de seguridad!
- No deje el aparato encendido, si va a salir de su hogar: asegúrese de que el interruptor esté en la posición de apagado. Siempre desconecte el aparato de la red eléctrica.
- Mantenga materiales combustibles tales como muebles, almohadas, tendidos de cama, papel, ropa, cortinas, etc. por lo menos a 100cm de distancia del convector.
- No use el aparato cerca de materiales inflamables, ni cerca de gases inflamables o aerosoles – existe un riesgo enorme de explosión e incendio.
- No introduzca objetos, ni obstruya las rejillas de entrada y salida de aire, porque esto puede provocar una descarga eléctrica, un incendio o una avería en el aparato.
- Este aparato está diseñado solamente para uso doméstico y no para criar animales.
- Mantenga las aberturas de ventilación (entrada y salida de aire) libres de objetos, con por lo menos 1m de espacio hacia el frente y 50cm por detrás.
- La causa más frecuente de sobrecalentamiento es la acumulación de pelusa y polvo en el aparato. Limpie

a menudo las aberturas de ventilación utilizando una aspiradora. Antes de proceder a la limpieza desconecte el aparato de la red eléctrica.

- Nunca toque el aparato con manos mojados o húmedos – existe riesgo para la vida.
- Para desconectar rápidamente el aparato de la red eléctrica, en caso de necesidad, el enchufe debe estar al alcance fácil del usuario. Para desconectar el convector de la red eléctrica nunca lo haga estirando del cable de alimentación o tirando del mismo aparato.
- **ATENCIÓN!** El aire que emite el convector es bastante caliente (por encima de 100°C).
- No utilice el aparato en caso de que el cable de alimentación esté dañado. Póngase en contacto con el fabricante, con el servicio oficial o con un especialista calificado para más instrucciones.
- No cubra el aparato. Existe un riesgo enorme de sobrecalentamiento e incendio.
- En caso de mal funcionamiento de este aparato, desconéctelo y no intente repararlo. Para cada tipo de reparación póngase en contacto con el servicio técnico oficial más cercano, donde sustituirán la pieza defectuosa con una original. El incumplimiento de estas instrucciones podría comprometer la seguridad del aparato.
- En caso de no desear usar más un aparato de este tipo, le recomendamos que lo desconecte de la red eléctrica y corte el cable de alimentación para hacer el aparato inútil. Tome medidas para preservar de daños a los niños que podrían utilizar el aparato amortizado para juegos.
- Desconecte el convector de la red eléctrica cuando no lo use largo tiempo.
- Nunca ubique el aparato directamente debajo de un enchufe.
- ¡ATENCIÓN! No use el aparato en combinación con programador, contador o con otro dispositivo que puede encenderlo automáticamente, porque existe un riesgo de incendio, en caso de que el aparato esté cubierto o colocado incorrectamente.
- Coloque el cable de alimentación de manera que no obstaculiza el movimiento de personas en la habitación y que ellos no pisan sobre él! ¡Utilice solamente prolongadores autorizados, es decir que tienen un símbolo de homologación!
- Para desplazar el aparato nunca lo haga estirando del cable de alimentación y no utilizar el cable para transportar objetos.
- No doble el cable de alimentación, ni lo introduzca en aberturas con bordes cortantes. No deje el cable de alimentación en contacto con superficies calientes o con fuego.
- No utilice este aparato próximo a la ducha, bañera, lavabo o piscina.

EMBALAJE

- Después de quitar el embalaje, verifique que el aparato no esté dañado y que esté equipado por completo. En caso de un daño o suministro incompleto, póngase en contacto con su vendedor.
- Guarde la caja original. Se puede utilizar para almacenamiento y transporte del aparato para protegerlo contra daños de transporte.
- Tire todos los materiales de embalaje, respetando las normas para conservación del medio ambiente. No permita que los niños jueguen con las bolsas de plástico.

MONTAJE Y USO DEL APARATO

- ¡El calentador se debe usar exclusivamente puesto sobre el suelo de la habitación (superficie plana)!
- Antes de usar el calentador debe montar sus pies. Se montan en la base del aparato usando un tornillo por cada dos. Debe asegurarse que los pies están puestos correctamente en los dos rumbos del calentador.

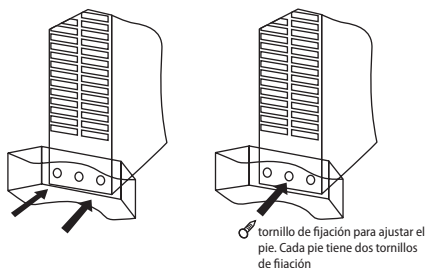
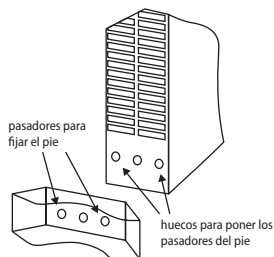

- Use 2x2 tornillos del kit y monte los pies, ajustándolos usando una herramienta apropiada que no está incluida en el kit.
- Ponga el calentador en la posición correcta antes de enchufarlo en la red eléctrica.
- Elija un sitio apropiado para poner el calentador según las instrucciones de seguridad.
- La primera vez que enchufa el aparato o cuando lo enchufa después de no usarlo por un largo período de tiempo, es posible que éste emita algún olor u humo

que desaparecerán muy pronto después de encenderlo.

- El aparato tiene botón doble de elegir la potencia. „I“ corresponde a 800W, „II“ corresponde a 1200W. La potencia total máxima cuando enciende los dos botones es 2000W (800W+1200W)

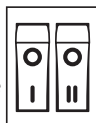

- El aparato tiene termostato sensible a la temperatura de la habitación. Gire su perilla hasta que alcance la temperatura deseada (debe asegurarse que la potencia del calentador corresponde con el tamaño de la habitación calentada; si no alcanza la temperatura deseada, use otro calefactor). Gire la perilla en sentido horario hasta que llegue a lo máximo; cuando haya alcanzado la temperatura deseada, gírela lentamente en sentido anti-horario hasta que se escuche un „clic“. Después el calentador guardará la temperatura al nivel deseado encendiéndose y apagándose automáticamente.

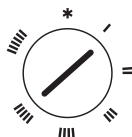

- El calentador tiene función incorporada contra congelación (anti-frost). Si decide usarlo en algún sitio que exige una temperatura mínima (como terrazas interiores, sótanos, desvanes), enciende el calentador al nivel deseado (I, II o los dos), y gire el termostato en sentido anti-horario hasta que llegue a la posición O. En esta posición el aparato guardará la temperatura en los límites de 5±2°C - es decir, se encenderá y apagará periódicamente guardando la temperatura deseada.

- El modelo CN203ZF tiene una función extra (turbo), que se maneja con un interruptor distinto (fan switch) y ayuda a alcanzar la temperatura deseada más rápidamente O – apagado ☼ - encendido



- Los niveles posibles están indicados. Es necesario asegurar el calentador cuando éste no tenga supervisión. Debe proveer un interruptor automático y la distancia entre los enchufes cuando está apagado debe ser 3 mm como mínimo.

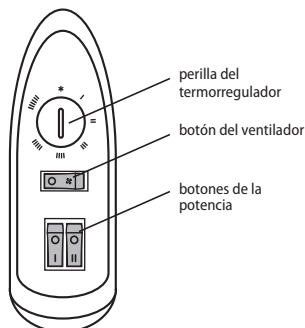

DESPLAZAR EL APARATO:

Si es necesario desplazar el aparato, apague los botones de la potencia, desenchúfelo y toma las manillas para moverlo. Debe asegurarse que el aparato se ha enfriado porque mover un aparato caliente puede llevar consecuencias indeseables para el usuario como quemaduras o la presencia de objetos inflamables sobre el calentador durante su desplazamiento.

LIMPIEZA

- Apague el calentador de convección, desenchufe el aparato de la red eléctrica cuando lo va a limpiar.
- Limpie el cuerpo del aparato con un paño ligeramente húmedo, una aspiradora u un cepillo.
- ¡Para evitar el riesgo de una descarga eléctrica, no sumerja el calentador en agua!
- Nunca use bencina, disolvente o productos abrasivos para limpiar el aparato.

CÓMO GUARDAR EL APARATO

- Desenchufe el calentador cuando no vaya a usarlo.
- Use la caja original para guardar el calentador cuando no vaya a usarlo. Así lo protegerá de polvo y suciedad sobrante.
- ¡No ponga el aparato en su caja cuando está caliente!
- Guarde el aparato en un espacio seco sin acceso directo de la luz solar.
- Está prohibido guardar el aparato en espacios húmedos.

CONTENIDOS DE LA CAJA:

Calentador de convección	1
Pies	2
Tornillos de fijación para los pies	4
Instrucciones	1
Carta de garantía	1

CARACTERÍSTICAS TÉCNICAS DEL APARATO:

Modelo	Potencia Nominal	Tensión Nominal	Frecuencia Nominal
CN203ZF	2000W	230V~	50Hz

¡Atención! ¡Para evitar recalentamiento no cubra el aparato!

Indicaciones para protección medioambiental
 ¡Los electrodomésticos viejos contienen materiales valiosos y no se deben tirar con la basura habitual del hogar! Le pedimos que proteja los recursos y el medio ambiente y lleve su electrodoméstico viejo a los centros de reciclaje (si existen).

CUADRO 2 REQUISITOS DE INFORMACIÓN QUE DEBEN CUMPLIR LOS APARATOS DE CALEFACCIÓN LOCAL ELÉCTRICOS

Identificador(es) del modelo: 1.CN203ZF 2000W/230V~ 50Hz

Partida	Símbolo	Valor1.	Unidad	Partida	Unidad
Potencia calorífica				Tipo de aportación de calor, únicamente para los aparatos de calefacción local eléctricos de acumulación (seleccione uno)	
Potencia calorífica nominal	P_{nom}	2.00	kW	control manual de la carga de calor, con termostato integrado	[sí/no]
Potencia calorífica mínima (indicativa)	P_{min}	0.80	kW	control manual de la carga de calor con respuesta a la temperatura interior o exterior	[sí/no]
Potencia calorífica máxima continuada	$P_{max,C}$	2.00	kW	control electrónico de la carga de calor con respuesta a la temperatura interior o exterior	[sí/no]
Consumo auxiliar de electricidad				potencia calorífica asistida por ventiladores	[sí/no]
A potencia calorífica nominal	e_{lmax}	1.974	kW	Tipo de control de potencia calorífica/de temperatura interior (seleccione uno)	
A potencia calorífica mínima	e_{lmin}	0.798	kW	potencia calorífica de un solo nivel, sin control de temperatura interior	[no]
En modo de espera	e_{lSB}	0.000	kW	Dos o más niveles manuales, sin control de temperatura interior	[no]
				con control de temperatura interior mediante termostato mecánico	[sí]
				con control electrónico de temperatura interior	[no]
				control electrónico de temperatura interior y temporizador diario	[no]
				control electrónico de temperatura interior y temporizador semanal	[no]
				Otras opciones de control (pueden seleccionarse varias)	
				control de temperatura interior con detección de presencia	[sí/no]
				control de temperatura interior con detección de ventanas abiertas	[sí/no]
				con opción de control a distancia	[sí/no]
				con control de puesta en marcha adaptable	[sí/no]
				con limitación de tiempo de funcionamiento	[sí/no]
				con sensor de lámpara negra	[sí/no]

TESY Ltd - Head office
 1166 Sofia, Sofia Park,
 Building 16V, Office 2.1. 2nd Floor
 PHONE: +359 2 902 6666,
 FAX: +359 2 902 6660,
 office@tesy.com



Antes de utilizar este aparelho, leia o presente manual e guarde-o para futuras consultas. No caso de mudança de proprietário, o aparelho deve ser entregue acompanhado do manual do utilizador.

Obrigado por ter escolhido o aquecedor CN203ZF. É um aparelho que proporciona durante a época de Inverno um aquecimento de 800W, 1200W ou 2000W dependendo do calor confortável que pretende atingir no compartimento

aquecido. Optando por uma utilização correta e cuidados adequados conforme as instruções dadas neste manual do utilizador, aumentará a vida útil do aparelho.

PRECAUÇÕES IMPORTANTES E INSTRUÇÕES DE SEGURANÇA:

- Antes de ligar o aparelho, certifique-se de que a voltagem indicada na placa do aparelho corresponde à voltagem da rede elétrica em casa.



As crianças com menos de 3 anos não devem aproximar-se do aparelho exceto se estiverem sob vigilância constante.

Crianças entre os 3 e 8 anos de idade só podem utilizar o botão ligar/desligar do aparelho, caso este último esteja montado e pronto para funcionar normalmente e as crianças sejam vigiadas ou instruídas para o uso em segurança do aparelho e compreendam os riscos potenciais.

Não é permitido ligar à corrente, configurar, limpar ou efetuar qualquer manutenção por crianças de 3 a 8 anos.

Este aparelho pode ser utilizado por crianças maiores de 8 anos de idade ou por pessoas com capacidades físicas, sensoriais ou mentais reduzidas ou com experiência e conhecimentos considerados insuficientes, quando estão supervisionadas ou tenham recebido instrução sobre a utilização em segurança do aparelho e compreendem os riscos. As crianças não devem brincar com o aparelho. As crianças quando não são acompanhadas não devem limpar ou efetuar qualquer manutenção do aparelho.



Algumas partes deste produto podem ficar muito quentes e causar queimaduras. Na presença de crianças ou pessoas vulneráveis deve ser prestada especial atenção com o aparelho.

- Este aparelho deve ser utilizado para o fim a que se destina e para o qual foi concebido, i.e. aquecer compartimentos de habitação. O aparelho não se destina a aquecer estabelecimentos comerciais. Qualquer uso diferente será considerado incorreto e por conseguinte perigoso. O fabricante não assume responsabilidade por danos decorrentes de uso impróprio e insensato. A negligência das informações de segurança torna inválida a garantia do aparelho!
- Quando sair de casa, não deixe o aparelho ligado: certifique-se de que a chave está em posição desligada e o termostato está em posição mínima. Sempre desligue o aparelho da tomada.
- Quaisquer objetos facilmente incendiáveis tais como móveis, almofadas, lençóis, papel, roupa, cortinados, etc. devem estar a uma distância de pelo menos 100 cm do aquecedor elétrico.
- Não utilize o aparelho em zonas onde são utilizadas ou armazenadas substâncias inflamáveis. Não utilize o aparelho em zonas com atmosferas inflamáveis (por exemplo: em proximidade de gases ou aerossóis inflamáveis), porque existe um grande risco de explosão ou incêndio!
- Não insira nem coloque qualquer objeto nos orifícios de ventilação (na entrada ou saída), visto que tal ação pode danificar o aparelho ou causar outros danos.
- O aparelho não é apropriado a ser utilizado em compartimento onde se criam animais, sendo o mesmo destinado somente para uso doméstico!
- Certifique-se de que a entrada e a saída de fluxo de ar não são obstruídas por objetos: pelo menos a uma distância de 1 m a frente e 1 m atrás do aquecedor.
- A razão mais frequente de sobreaquecimento é a acumulação de musgo ou pó no aparelho. Limpe regularmente com o aspirador os orifícios de

ventilação, sendo obrigatório desligar o aparelho da tomada antes de limpá-lo.

- Nunca toque no aparelho de mãos molhadas ou húmidas – existe perigo de morte!
- A tomada deve ser acessível a todo o momento para que a ficha fêmea seja tirada o mais rápido possível em caso de emergência! Nunca puxe o cabo de alimentação ou o próprio aparelho ao desligá-lo da rede.
- Preste atenção! A saída de ar fica quente durante o funcionamento (acima de 100°C).
- Se o cabo deste aparelho estiver danificado, pare de utilizar o aparelho e entre em contato com o fornecedor/vendedor para obter instruções complementares a fim de resolver o problema num centro especializado de assistência técnica.
- Não cubra o aparelho. Caso esteja coberto existe um risco de sobreaquecimento ou perigo de incêndio.
- Se o aparelho não estiver a funcionar como deve ser, desligue-o, mas não o repare. Se precisar de reparação, entre em contato com o Centro de Assistência Técnica para suporte pós-venda. Nesse centro a peça defeituosa será substituída por outra peça original. O desrespeito desta condição compromete a segurança do aparelho.
- Se decidir deixar de utilizar este tipo de aparelho, recomendamos que o torne inutilizável cortando o fio depois de ter desligado o aparelho da rede. Recomendamos igualmente que tome as medidas de precaução necessárias para não permitir que, especialmente, as crianças brinquem com o dispositivo (aparelho) amortizado.
- Nunca deixe o aparelho desnecessariamente ligado. Desligue o aparelho da rede de alimentação quando tencionia não utilizar o aparelho durante muito tempo.
- Nunca coloque o aparelho diretamente abaixo da caixa da tomada!
- Atenção: Nunca utilize este aparelho com programador, contador ou outro aparelho que o liga automaticamente porque se o aparelho estiver coberto ou incorretamente colocado, existe um perigo de incêndio.
- Coloque o cabo de alimentação de forma a não incomodar e obstruir a passagem de pessoas e não ser pisado! Utilize somente extensões aprovadas e apropriadas para o aparelho, i.e. munidas da marca de conformidade!
- Nunca desloque o aparelho puxando-o pelo cabo bem como não utilize o cabo para o transporte de objetos!
- Não dobre o cabo, não o arraste por cantos agudos e não o coloque por cima de placas quentes ou fogo aberto!
- Nunca utilize o aparelho em proximidade de casas de banho, duches ou piscinas!

EMBALAGEM

- Depois de tirar da embalagem o aparelho, certifique-se de que este não ficou danificado durante o transporte e se todos os componentes estão presentes! Se constatar qualquer dano ou encomenda incompleta,

entre em contato com o vendedor autorizado!

- Não deite fora a caixa de embalagem original! Guarde a embalagem original para armazenamento futuro ou transporte a fim de evitar danos de transporte!
- Deite fora o material de embalagem de forma apropriada! As crianças não devem brincar com sacos de polietileno!

INSTALAÇÃO E UTILIZAÇÃO DO APARELHO

- O aparelho destina-se unicamente para ser colocado e utilizado no chão (superfície plana e horizontal)!
- Antes de começar a utilizar o aquecedor elétrico, deve montar os pés do aparelho. Estes devem ser montados na base do aquecedor fixando-os através de 2 parafusos. Certifique-se de que os pés estão colocados corretamente nos dois lados do aquecedor.

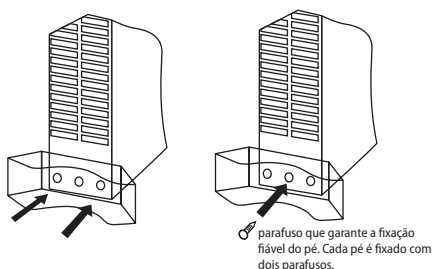
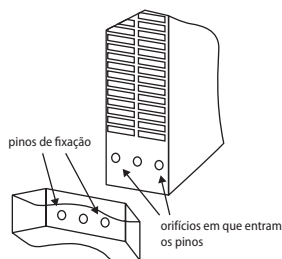

- Com a ajuda os 2x2 parafusos fixe os pés aparafusando-os com uma ferramenta apropriado que não está incluída no conjunto de peças do aparelho.
- Coloque o aquecedor na posição correta antes de o ligar à rede elétrica.
- Escolhe o lugar adequado para o aparelho tendo em conta as instruções de segurança.
- Ao ligá-lo pela primeira vez ou quando não estiver a utilizar o aparelho durante muito tempo, pode sentir algum cheiro ou fumo que desaparecerá passado pouco tempo depois de ligar o aparelho.
- O conjunto de peças do aparelho vem equipado por uma chave dupla com opção de potência „I“ para 800W, „II“ para 1200W. Ao ligar as duas potências a potência geral máxima será de 2000W(800W+1200W)

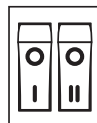

- O aparelho está equipado com um termostato sensível à temperatura ambiente. Pode configurar o termostato até atingir a temperatura ambiente pretendida (para aquecer o compartimento deve ter em conta a potência do aparelho; caso seja impossível atingir a temperatura pretendida, é preciso utilizar outro aparelho de aquecimento) no compartimento. Pode rodar o termostato no sentido dos ponteiros do relógio para configurar a temperatura máxima e depois de atingida a temperatura ambiente pretendida deve rodar pausadamente o termostato em sentido contrário até ouvir um «tique-taque» do termostato. Depois a temperatura ambiente no compartimento será mantida a nível já configurado, ligando ou desligando automaticamente.



- O aparelho tem uma função integrada contra congelamento (anti-frost). Ao decidir utilizar o aparelho num compartimento onde é necessário manter uma temperatura mínima (jardins de inverno, caves, sótãos), deve ligar o aparelho para o nível de aquecimento pretendido (I nível ou II nível, ou os dois), rode o termostato para o sentido contrário aos ponteiros do relógio até chegar à posição . Esta posição significa que a temperatura ambiente será entre os 5±2 °C – i.e. periodicamente o aparelho liga-se e desliga-se automaticamente para manter a temperatura confortável anteriormente configurada no compartimento.

- O aquecedor modelo CN203ZF vem munido de uma função complementar (turbo) que pode gerir através de outra chave (fan switch) o que ajuda para atingir mais rapidamente a temperatura ambiente pretendida para o compartimento – desligado – ligado



- As possíveis opções dos níveis estão indicadas a título de informação. O aparelho deve obrigatoriamente estar em segurança quando colocado num compartimento sem vigilância. O equipamento deve ser munido com um interruptor automático em que a distância entre os contatos, quando desligado, deve estar no mínimo 3 mm.

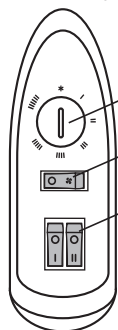

- Chave do termostato
- Chave do ventilador
- Chave dos níveis

DESLOCAÇÃO DO APARELHO:

Se for necessário deslocar o aparelho, desligue a chave dupla, tire o cabo da tomada e segure nos manípulos para deslocar o aparelho, sendo preciso fazer a deslocação enquanto o aquecedor estiver frio (arrefecido). A deslocação do aparelho ainda quente pode ter consequências indesejáveis para o utilizador, nomeadamente queimaduras ou quedas de materiais inflamáveis sobre o aquecedor durante a sua deslocação.

LIMPEZA

- Em primeiro lugar é obrigatório desligar o aparelho da chave e tirar a ficha da tomada. Antes de começar a limpar o aquecedor, deixe-o primeiro arrefecer, desligando-o da tomada.
- Limpe o corpo com pano húmido, aspirador ou escova.
- Nunca coloque o aparelho em água – existe perigo de morte devido a choque elétrico!
- Nunca utilize gasolina, diluente ou produtos abrasivos para limpar o aparelho, porque podem danificar o revestimento do aparelho.

ARMAZENAMENTO

- Antes de guardar o aquecedor na embalagem, deixe-o arrefecer desligando-o da tomada.
- Utilize a embalagem original para guardar o aquecedor, caso este não seja utilizado por algum tempo. O produto fica assim protegido contra empoeiramento excessivo e poluição guardando-o na embalagem original.
- Nunca coloque na embalagem o aparelho ainda quente!
- É preciso conservar o aparelho em lugar seco e protegido da luz direta do sol.
- É expressamente proibido armazenar o aparelho em compartimentos húmidos ou molhados.

PEÇAS NA EMBALAGEM ORIGINAL:

Aquecedor	1 unidade
Pés	2 unidades
Parafusos de fixação para os pés	4 unidades
Manual do utilizador	1 unidade
Carta de garantia	1 unidade

PARÂMETROS TÉCNICOS DO APARELHO:

Modelo	Potência declarada	Tensão de alimentação declarada	Frequência declarada
CN203ZF	2000W	230V~	50Hz



Atenção: para evitar o sobreaquecimento, não cubra o aparelho!



Indicações para proteção do meio ambiente

Os eletrodomésticos velhos contêm materiais valiosos e por isso não devem ser tratados como resíduos urbanos! Pedimos a sua colaboração para contribuir ativamente na proteção dos recursos e do meio ambiente, entregando o aparelho nos postos especializados para reciclagem (se houver tais).

QUADRO 2 REQUISITOS DE INFORMAÇÃO PARA AQUECEDORES DE AMBIENTE LOCAL ELÉTRICOS

Identificador(es) de modelo: 1.CN203ZF 2000W/230V~ 50Hz

Elemento	Símbolo	Valor1.	Unidade	Elemento	Unidade
Potência calorífica				Tipo de potência calorífica, apenas para os aquecedores de ambiente local elétricos de acumulação (selecionar uma opção)	
Potência calorífica nominal	P_{nom}	2.00	kW	Comando manual da carga térmica, com termostato integrado	[sim/não]
Potência calorífica mínima (indicativa)	P_{min}	0.80	kW	Comando manual da carga térmica, com retroação da temperatura interior e/ou exterior	[sim/não]
Potência calorífica contínua máxima	$P_{max,C}$	2.00	kW	Comando eletrónico da carga térmica, com retroação da temperatura interior e/ou exterior	[sim/não]
Consumo de eletricidade auxiliar				Potência calorífica com ventilador	[sim/não]
À potência calorífica nominal	eI_{max}	1.974	kW	Tipo de potência calorífica/comando da temperatura interior (selecionar uma opção)	
À potência calorífica mínima	eI_{min}	0.798	kW	Potência calorífica numa fase única, sem comando da temperatura interior	[não]
Em estado de vigília	eI_{SB}	0.000	kW	Em duas ou mais fases manuais, sem comando da temperatura interior	[não]
				Com comando da temperatura interior por termostato mecânico	[sim]
				Com comando eletrónico da temperatura interior	[não]
				Com comando eletrónico da temperatura interior e temporizador diário	[não]
				Com comando eletrónico da temperatura interior e temporizador semanal	[não]
				Outras opções de comando (seleção múltipla possível)	
				Comando da temperatura interior, com deteção de presença	[sim/não]
				Comando da temperatura interior, com deteção de janelas abertas	[sim/não]
				Com opção de comando à distância	[sim/não]
				Com comando de arranque adaptativo	[sim/não]
				Com limitação do tempo de funcionamento	[sim/não]
				Com sensor de corpo negro	[sim/não]

TESY Ltd - Head office
 1166 Sofia, Sofia Park,
 Building 16V, Office 2.1. 2nd Floor
 PHONE: +359 2 902 6666,
 FAX: +359 2 902 6660,
 office@tesy.com

 **Прочитайте внимательно настоящие инструкции прежде чем использовать этот отопительный прибор и сохраняйте эти указания для будущего пользования. При изменении владельца, эту инструкцию надо передать вместе с прибором!**

Благодарим Вас, что выбрали конвекторы CN203ZF. Это устройство, которое предлагает отопление зимой с 800W, 1200W или 2000W в зависимости

от нужд для достижения комфортабельного тепла в отапливаемом помещении. При правильной эксплуатации и уходу, как указано в этой инструкции, прибор обеспечит Вам много лет полезного функционирования

ВАЖНЫЕ ПРЕДОХРАНИТЕЛЬНЫЕ МЕРЫ И ИНСТРУКЦИИ БЕЗОПАСНОСТИ:

- Прежде чем подключить прибор – проверьте указанное на табличке напряжение соответствует или нет на напряжение электрической сети в доме.

 **Детей меньше 3-х лет надо держать на расстоянии, если они не находятся под непрерывным наблюдением.**

Дети с 3-х до 8-ми лет могут пользоваться только кнопку вкл./выкл. прибора, при условии, что прибор устанавлен и готов к нормальной работе и их наблюдали и инструктировали относительно его использования безопасным способом и они понимают, что это может быть опасным.

Детям с 3-х до 8-ми лет нельзя подключать прибор в розетку, настраивать, чистить или выполнять потребительскую поддержку.

Этот прибор можно пользоваться детьми старше 8 лет и лицами ограниченными физическими, сенсорными и умственными способностями, или у которых нет достаточного опыта и познания, если их не наблюдают или не инструктировали относительно безопасного использования прибора и они понимают опасность. Детям нельзя играть с прибором. Очистка и абонентское обслуживание нельзя быть сделано детьми без наблюдения.

 **Некоторые части этого прибора могут стать очень горячими и могут привести к ожогам. Там, где присутствуют дети и уязвимые люди, должно быть удалено особое внимание**

- Этот прибор должен пользоваться только по своему назначению, т.е. отапливать бытовые помещения. Прибор не предназначен для торговых целей. Любое другое употребление надо считать неправильным и следовательно опасным. Производитель не несет ответственность за ущербы, причиненные в результате неправильного и необоснованного использования. Несоблюдение информации безопасности приведет к потере гарантии прибора!
- Не уходите из дома, пока прибор включен: убедитесь, что прибор находится в выключенном положении. Всегда вынимайте вилку из розетки, когда не собираетесь использовать прибор в течение некоторого времени.
- Держите легковоспламеняющиеся предметы, как мебели, подушки, спальное белье, бумага, одежды, занавески и т.д. на расстояние не меньше 100 см от конвекторной печи.

- Не используйте прибор в зонах, где используются или сохраняются легковоспламеняющиеся вещества. Не используйте прибор в зонах легковоспламеняющихся атмосфер (например: вблизи воспламеняющихся газов и аэрозолей) – существует очень большая опасность от взрыва и пожара!
- Не вставляйте и не допускайте посторонних предметов в отверстия для вентиляции (входящие или выходящие), так как это приведет к поражению электрическим током или создаст опасность от пожара в конвекторе.
- Прибор не подходит для выращивания животных, и тот же предназначен только для домашнего использования!
- Берегите вход и выход воздушного потока свободные от предметов: не меньше 1 м перед и 1 м за конвектором.
- Наиболее распространенной причиной перегрева - накопление пуха и пыли в машине. Редовно очищайте пылесосом вентиляционные отверстия, а перед этим обязательно отключите прибор от электрической сети.
- Никогда не трогайте прибор мокрыми руками – существует опасность для жизни!
- Контакт должен быть доступен в любое время, так что вилку возможно бы освободить, если это необходимо, как можно быстрее! Никогда не тяните за сетевой шнур или сам прибор при выключении из сети.
- Обратите внимание! Выходящий воздух нагревается во время работы (больше 100°C).
- Если шнур питания поврежден, прекратите его использование и свяжитесь с поставщиком / продавцом для дополнительных инструкций для устранения проблемы в сервисном центре.
- Не накрывайте прибор. Если он накрыт существует опасность от перегрева и опасность от пожара.
- Если прибор поврежден или функционирует неправильно, остановите его и не ремонтируйте его. Для любого ремонта обратитесь за содействием к Сервисному Центру послепродажного обслуживания. Только там можно заменить дефектные части с оригинальными запасными. Несоблюдение этого условия может компрометировать безопасность прибора.
- Если решите переустановить использование прибора этого типа, рекомендуется сделать его неиспользуемым, прерывая шнур, после того, как выключили его из сети. Рекомендуется еще обезопасить, все, связанное с прибором, особенно для детей, которые могли быть использовать амортизированное устройство (прибор) для игры.
- Никогда не оставляйте прибор ненужно включен. Отключите его от сети, когда не будете пользоваться его долгое время.
- Прибор нельзя ставить непосредственно под розеткой!
- Внимание: Не используйте этот прибор с программатором, счетчиком или другим устройством, которое автоматически включает его, так как, если прибор накрыт или неправильно поставлен существует опасность от пожара.
- Поставьте шнур питания, так что не мешал бы на движение людей и чтобы не наступали на него! Используйте только утвержденные удлинители, которые подходят для устройства, т. е. имеют знак соответствия!
- Никогда не перемещайте прибор, дергая за шнур и не используйте шнур для переноски предметов!
- Не перегибайте кабель и не тяните его через острые края, не надо ставить его на горячей плите или на открытом огне!
- Не используйте этот отопительный прибор в непосредственной близости до душа, в ванных или возле бассейна!

УПАКОВКА

- После распаковки прибора, проверьте не поврежден ли он при транспорте и полностью ли он окомплектован! В случае констатирования повреждения или неполной поставки, свяжитесь с Вашим уполномоченным продавцом!
- Не выбрасывайте оригинальную коробку! Ее можно использовать для сохранения и транспортирования, чтобы избежать транспортные повреждения!
- Утилизация упаковочного материала должна быть сделана правильно. Детям нельзя позволять играть с пластиковыми пакетами!

УСТАНОВКА И ИСПОЛЬЗОВАНИЕ ПРИБОРА

- Прибор предназначен единственно для использования на полу (горизонтальная равная поверхность)!

- Прежде чем использовать конвектор, надо монтировать ножки прибора. Их нужно установить в основе конвектора при помощи 2 винтов. Убедитесь, что ножки расположены правильно в двух концах конвектора

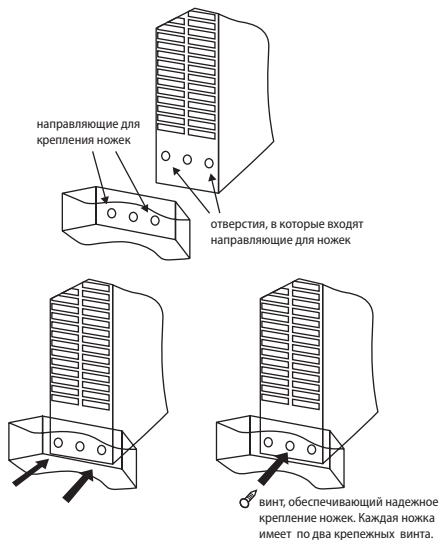

- Возьмите комплект из 2x2 винтов и прикрепите ножки к металлическому телу, закручивая их подходящим дополнительным инструментом, который не включен в комплекте прибора.
- Поставьте конвектор в правильное рабочее положение прежде чем включить его в электрической сети
- Выберите подходящее место для прибора, имея в виду инструкции безопасности
- Когда первый раз включаете прибор или когда долгое время не использовали прибор возможно излучение запаха или дыма, это исчезнет через некоторое время при работе прибора

- Прибор имеет двойной переключатель для выбора мощности. „I“ для 800W, „II“ для 1200W. Общая максимальная мощность, когда включены обе степени составляют 2000W (800W+1200W)

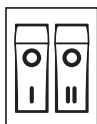



- Прибор оснащен терморегулятором, чувствительным к окружающей температуре. Вы можете вращать ручку термостата до достижения желаемой температуры окружающей среды (помещение, которое отапливаете, необходимо быть сообразно с



мощностью прибора, при невозможности достижения желаемой температуры придется использовать дополнительный прибор для отопления) в помещении. Вы можете вращать терморегулятор по часовой стрелке на максимальной степени, после достижения желаемой комнатной температуры, нужно вращать терморегулятор медленно против часовой стрелки, пока услышите что терморегулятор „щелкнул“. После этого прибор будет поддерживать температуру воздуха в комнате на заданном уровне, через автоматическое включение и выключение.

- прибор оснащен встроенной функцией против замораживания (anti-frost). Когда решите использовать прибор в помещении, где нужно поддерживать минимальную температуру (зимние сады, подвалы, чардаки) прибор включается на желанном уровне отопления (I степень или II степень, или обе), терморегулятор нужно повернуть против часовой стрелки до достижения самого маленького круга индикации . В этом положении, устройство обеспечивает поддержку окружающей температуры в диапазоне $5 \pm 2^\circ\text{C}$ – т.е. периодически он будет включать и выключать, поддерживая заданный фиксированный уровень температурной комфортабельности помещения.

- Конвектор модели CN203ZF имеет и дополнительную функцию (Turbo), которая имеет отдельный независимый переключатель (fan switch) и способствует более быстрому достижению желаемой окружающей температуры в помещении  – выключен  – включен



- Возможные степени показаны индикативно. Прибор обязательно должно обезопасить, когда ставится в помещении и без наблюдения. Инсталляция должна быть оснащена автоматическим предохранителем, при котором расстояние между розетками когда отключен должно быть не меньше 3мм.

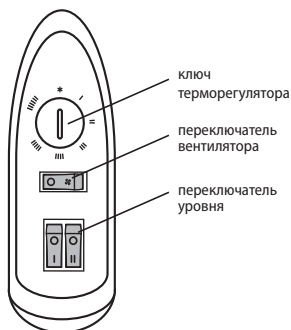

ПЕРЕМЕЩЕНИЕ ПРИБОРА:

Если нужно перемещение прибора, отключите через двойной выключатель, выньте вилку из розетки и двумя руками, при помощи ручек передвиньте прибор на новое место, перемещение нуно осуществить при холодным (отстывший) конвектор. Перемещение теплого прибора может привести к нежеланным последствиям для потребителя, как ожоги или попадание горючих материалов на конвектор во время его перемещения

ОЧИСТКА

- Обязательно надо отключить выключатель прибора и вынуть вилку из розетки в стене. Прежде чем начать чистить конвектор, оставьте его охладиться, отключая от розетки
- Протирайте корпус влажной тряпкой, пылесосом или щеткой.
- Никогда не погружайте прибор в воду – это опасно для жизни из-за поражения электрическим током!
- Никогда не используйте бензин, растворитель или жесткие абразивные чистящие средства, так как они могут повредить покрытие устройства.

ХРАНЕНИЕ

- Перед хранением конвектора, оставьте его охладиться, отключая от розетки
- Используйте оригинальную упаковку для сохранения вентилятора если не будете пользоваться его известное время. Данный продукт защищен от пыли и грязи при сохранении его в оригинальной упаковке.
- Никогда не храните теплый прибор в его упаковке!
- Этот продукт следует хранить в сухом, защищенном от прямых солнечных лучей месте.
- Категорически запрещается его сохранение в сырых или влажных помещениях.

ОБОРУДОВАНИЕ В ОДНОМ ПАКЕТЕ:

Конвектор	1 шт
Ножки	2 шт
Крепежные винты для ножек	4 шт
Инструкция	1 шт
Карта гарантии	1 шт

ТЕХНИЧЕСКИЕ ПАРАМЕТРЫ УСТРОЙСТВА:

Модель	Объявленная мощность	Объявленное напряжение	Объявленная частота
CN203ZF	2000W	230V~	50Hz



Внимание: во избежание перегрева не накрывайте прибор!



Инструкции по защите окружающей среде

Старые электроприборы содержат ценные материалы и поэтому нельзя выбрасывать их вместе с бытовыми отходами! Мы просим вас содействовать своим активным вкладом для сохранения окружающей среды и нужно передать его в организованных пунктах (если есть такие)

! *Būtinai perskaitykite šią instrukciją prieš pradėdami naudotis produktu, ir išsaugokite ją ateičiai. Keičiantis savininkui, instrukcija turi būti perduota kartu su įrenginiu.*

Dėkojame, kad įsigijote konvektorių CN203ZF. Tai gaminy, siūlantį apšildymą 800W, 1200W arba 2000W priklausomai nuo komfortiškos šilumos apšildomoje patalpoje. Teisingai eksploatuojant ir prižiūrint įrenginį,

kaip aprašyta šioje instrukcijoje, įrenginys tarnaus jums daugelį metų.

SVARBIOS SAUGUMO PRIEMONĖS IR SAUGUMO INSTRUKCIJOS:

- Prieš montuodami ventilacinį šildytuvą, patikrinkite, ar nurodyta lentelėje įtampa atitinka elektros tinklo įtampą namuose (biure). Įrenginys skirtas tik tokiai įtampai, kuri nurodyta lentelėje.

! *Vaikai, jaunesni nei 3 metų, neturi būti prileidžiami prie įrenginio, išskyrus atvejus, kai jie nuolat prižiūrimi.*

Vaikai nuo 3 iki 8 metų gali tik naudotis mygtuku įj./išj., su sąlyga, kad įrenginys yra sumontuotas ir paruoštas normaliam darbui, o vaikai yra stebimi ir buvo instruktuoti, kaip juo saugiai naudotis, ir supranta, kad tai gali būti pavojinga.

Vaikai nuo 3 iki 8 metų neturėtų įjungti įrenginio į tinklą, nustatinėti jo, valyti ar kitaip prižiūrėti.

Šį įrenginį gali naudoti vaikai vyresni nei 8 metų ir asmenys su ribotomis fizinėmis, emocinėmis arba protinėmis galimybėmis, taip pat su patirties ir žinių trūkumu, išskyrus atvejus, kai jie yra stebimi, arba juos instruktavo asmuo, atsakantis už jų saugumą, kaip elgtis su įrenginiu. Būtina stebėti, kad maži vaikai nežaistų su įrenginiu! Vaikai negali valyti ir prižiūrėti įrenginio, jeigu jie nėra stebimi.

! *Kai kurios įrenginio dalys gali labai įkaisti ir sukelti nudegimų pavojų. Ten, kur yra vaikų ir kitų pažeidžiamų asmenų, turi būti atkreipiamas ypatingas dėmesys.*

- Šis įrenginys turi būti naudojamas tik pagal paskirtį, t.y. buitinių patalpų apšildymui. Bet koks kitoks pritaikymas laikomas neteisingu ir pavojingu. Gamintojas negali atsakyti už gedimus, kuriuos sukėlė neteisingas ir neprotingas įrenginio naudojimas. Dėl saugumo informacijos nesilaikymo įrenginio garantija tampa negaliojanti!
- Neišeikite iš namų, kol įrenginys yra įjungtas: įsitinkite, kad mygtukas yra padėtyje OFF (išjungta), o termoregulatorius yra minimalioje pozicijoje. Visada ištraukite įrenginio kištuką iš lizdo.
- Laikykite lengvai užsiliepsnojančius daiktus, kaip baldai, pagalvės, patalynė, popierius, drabužiai, užuolaidos ir kt. bent 100 cm atstumu nuo krosnelės.
- Nenaudokite įrenginio zonose, kuriose naudojamos ar saugomos degios medžiagos. Nenaudokite įrenginio zonose su degia atmosfera (pavyzdžiui, arti dujų ar aerosolių) – kyla didelis sprogimo ir gaisro pavojus!
- Neleiskite, kad svetimkūniai patektų į ventilacijos angas, nes tai gali sukelti elektros smūgį, gaisrą ar įrenginio gedimą.
- Įrenginys netinka gyvūnų priežiūrai, jis skirtas tik naudojimui namuose!
- Neužstokite ir neribokite oro srauto: daiktai turi būti mažiausiai 1 metro atstumu prieš ir 50 cm už įrenginio. Neleiskite, kad daiktai patektų į oro įėjimo angą ar oro išėjimo angą nes tai gali sukelti gaisrą arba įrenginio pažeidimą.

- Dažniausiai pasitaikanti perkaitimo priežastis yra pūkių ir dulkių kaupimasis įrenginyje. Nuolat valykite dulkių siurbliu ventiliacines angas po to, kai išjungsite įrenginį iš elektros tinklo. Laikykite ventiliatorinį šildytuvą švaru.
- Niekada nelieskite įrenginio šalpiomis ar drėgnomis rankomis – kyla pavojus gyvybei!
- Lizdas turi būti pasiekiamas bet kuriuo metu, kad kištukas esant reikalui būtų ištrauktas greitai!
- Atkreipkite dėmesį! Išeinantis oras įkaista darbo metu (daugiau nei iki 100°C).
- Jeigu šio įrenginio laidas pažeistas, nustokite juo naudotis ir susisiekite su tiekėju/pardavėju, kuris suteiks papildomų instrukcijų.
- Neuždenkite įrenginio. Uždengtas įrenginys sukelia perkaitimo pavojų.
- Jeigu įrenginys pažeistas arba neteisingai funkcionuoja, sustabdykite jį ir neremontuokite. Dėl bet kokio remonto kreipkitės į aptarnavimo po pardavimo centrą. Tik ten pakeis sugedusią dalį tokia pačia originalia dalimi. Šios sąlygos nesilaikymas gali privesti prie to, kad įrenginys nebus saugus.
- Jeigu nuspręsite nebenaudoti šio tipo įrenginio, rekomenduojama nuimti laidą, prieš tai išjungę jį iš tinklo. Rekomenduojama vengti visų pavijų, ypačiai saugoti įrenginį nuo vaikų, kurie gali panaudoti įrenginį žaidimams.
- Niekada nepalikite įrenginio jungto, jeigu to nereikia. Išjunkite jį iš maitinimo tinklo, kai nenaudojate ilgesnį laiką.
- Įrenginys neturi būti statomas tiesiogiai po elektros lizdu!
- Dėmesio: nenaudokite šio įrenginio su programavimo įrenginiu, skaitikliu ar kitu įrenginiu, kuris automatiškai jį įjungia, nes jeigu įrenginys yra uždengtas arba neteisingai pastatytas, yra gaisro pavojus.
- Nutieskite maitinimo laidą taip, kad jis netrukdytų žmonių judėjimui ir kad ant jo neužmintų! Naudokite tik aprobuotus ilgutuvus, kurie tinka įrenginiui, t.y. turi atitikties ženklą!
- Niekada nejudinkite įrenginio tempdami už laido, ir nenaudokite laido daiktui pernešti!
- Nesužspauskite laido ir netraukite jo per aštrius kampus, netaplinkite jo ant karštų paviršių arba prie atviros ugnies!
- Niekada nenaudokite šio įrenginio arti vonios, dušo ar baseino!

PAKUOTĖ

- Išpakavę įrenginį, patikrinkite, ar jis gabenimo metu nebuvo pažeistas ir ar yra pilnai sukomplektuotas! Jeigu nustatėte pažeidimą arba nepilną komplektą, susisiekite su savo įgaliotu pardavėju!
- Neišmeskite originalios pakuotės! Ją galima naudoti saugojimui ir gabenimui, siekiant išvengti pažeidimų!
- Pakavimo medžiagą reikia tinkamai išmesti! Reikia saugoti, kad vaikai nežaistų su polietileno maišeliais!

ĮRENGINIO MONTAVIMAS IR NAUDOJIMAS

- Įrenginys yra skirtas naudoti tik ant grindų (horizontalaus lygtaus paviršiaus)!
- Prieš naudojant įrenginį, reikia sumontuoti jo kojeles. Jos montuojamos prie šildytuvo pagrindo, kiekviena su 2 varžtais. Įsitikinkite, kad kojelės teisingai pritvirtintos prie dviejų šildytuvo kraštų.

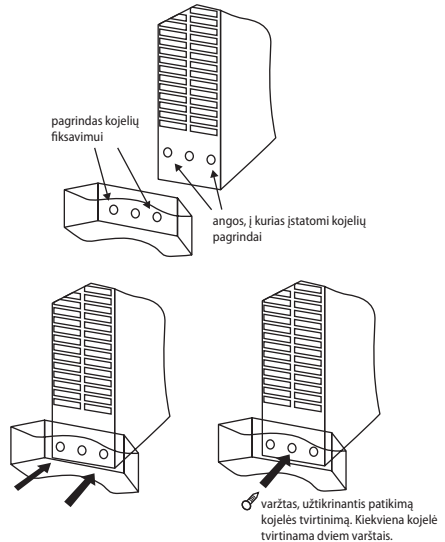

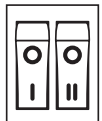

- Paimkite iš komplekto po 2x2 varžtus ir pritvirtinkite kojeles, užsukdami tinkamu įrankiu, kuris nėra įtrauktas į įrenginio komplektą.
- Pastatykite šildytuvą į teisingą darbo poziciją prieš įjungdami į elektros tinklą.
- Parinkite tinkamą įrenginiui vietą, atsižvelgdami į saugumo instrukciją.
- Įjungiant pirmą kartą ar po ilgos pertraukos gali pasklisti kvapas ar šiek tiek dūmų, jie dings, kai įrenginys pradės dirbti.
- Įrenginyje yra dvigubas jungiklis, skirtas pasirinkti galingumą. „I“ yra 800W, „II“ yra 1200W. Bendras maksimalus galingumas, kai įjungiami abu jungikliai, yra 2000W (800W+1200W)



- Įrenginyje yra termoregulatorius, jautrus aplinkos temperatūrai. Galite pasukti termoregulatoriaus rankenėlę, norėdami nustatyti pageidaujamą aplinkos temperatūrą (apšildoma patalpa turi atitikti įrenginio galingumą, jeigu neįmanoma pasiekti pageidaujamos temperatūros, reikia naudoti papildomą šildytuvą) patalpoje. Galima pasukti termoreguliatorių laikrodžio rodyklės kryptimi iki maksimalaus rodiklio, kai bus pasiekta jūsų pageidaujama temperatūra, lėtai pasukite termoreguliatorių prieš laikrodžio rodyklę, kol išgirsite spragtelėjimą. Tada įrenginys palaikys oro temperatūrą patalpoje pasirinktame lygyje, automatiškai įsijungs ir išsijungs.



- Įrenginyje yra funkcija prieš užšalimą (anti-frost). Kai nantsite naudoti įrenginį patalpoje, kur būtina palaikyti minimalią temperatūrą (žiemos sodai, rūšiai, palėpės), įrenginyje nustatomas pageidaujamas apšildymo lygis (I lygis arba II lygis, arba abu), termoregulatorius pasukamas prieš laikrodžio rodyklę iki mažiausio apskritimo indikatoriuje . Šioje pozicijoje užtikrinama aplinkos temperatūra diapazonu $5 \pm 2 \text{ } ^\circ\text{C}$ – t.y. įrenginys nuolat įsijungs ir išsijungs, palaikydamas nustatytą užfiksuotą temperatūros lygį patalpoje.

- Konvektoriuje yra ir papildoma funkcija (Turbo), valdoma atskiru jungikliu (Turbo switch) ir padeda greičiau pasiekti pageidaujamos aplinkos temperatūros patalpoje  – įjungta  – įjungta



- Galimi lygiai parodyti indikatoriuje. Įrenginys turi būti būtinai apsaugotas, kai paliekamas patalpoje be priežiūros. Instaliacija turi būti su automatiiniu saugikliu, kuriame atstumas tarp kontaktų, kai jis įjungtas, turi būti mažiausiai 3 mm.

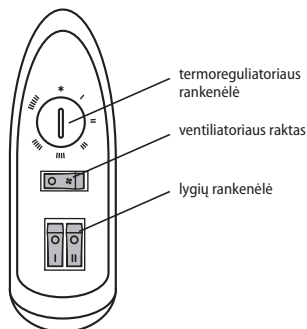

ĮRENGINIO PERKĖLIMAS:

Jeigu reikia perkelti įrenginį, išjunkite dvigubą jungiklį, ištraukite iš tinklo ir dviem rankomis už rankenų (Handles) perkelkite įrenginį į naują vietą, perkelti reikia tada, kai įrenginys yra šaltas (atvėsęs). Šilto įrenginio perkėlimas gali sukelti nepageidaujamų pasekmių vartotojui, tokių, kaip nudegimas ar degių medžiagų patekimas į konvektorių jo perkėlimo metu.

VALYMAS

- Būtinai iš pradžių išjunkite įrenginio jungiklį ir ištraukite kištuką iš kontakto sienoje. Prieš pradėdami valyti konvektorių, palikite jį, kad atvėstų, kai išjungėte jį iš tinklo.
- Valykite korpusą drėgna šluoste, dulkių siurbliu ar šepečiu.
- Niekada netalpinkite įrenginio į vandenį – kyla elektros smūgio pavojus!
- Niekada nenaudokite benzino, skiediklio arba abrazyvinių produktų valymui, nes jis gali pažeisti įrenginio dangą.

SAUGOJIMAS

- Prieš supakuodami konvektorių, palikite jį, kad atvėstų, išjungę iš elektros tinklo.
- Naudokite originalią pakuotę konvektoriaus saugojimui, jeigu jis nebus naudojamas tam tikrą laiką. Produktas apsaugomas nuo dulkių ir purvo, jeigu supakuojamas į originalią pakuotę.
- Niekada nepakuokite šilto įrenginio į pakuotę!
- Produktą reikia saugoti sausoje ir apsaugotoje nuo tiesioginio saulės spindulių vietoje.
- Draudžiama saugoti įrenginį drėgnose ar šlapiose patalpose.

SUKOMPLEKTUOTA VIENOJE PAKUOTĖJE:

Konvektorius	1 vnt.
Kojelės	2 vnt.
Fiksuojantys kojelių varžtai	4 vnt.
Instrukcija	1 vnt.
Garantinis talonas	1 vnt.

ĮRENGINIO TECHINIAI PARAMETRAI:

Modelis	Galingumas	Elektros srovės įtampa	Dažnis
CN203ZF	2000W	230V~	50Hz



Dėmesio: vengdami perkaitimo, neuždenkite įrenginio!



Aplinkosauginiai nurodymai

Senuose elektros prietaisuose yra vertingų medžiagų, ir dėl to jų nereikia išmesti kartu su buitinėmis atliekomis! Prašome aktyviai prisidėti prie aplinkos apsaugos ir atiduoti įrenginį į organizuotus supirkimo centrus (jeigu tokių yra)

2 LENTELĖ INFORMACIJOS APIE ELEKTRINIUS VIETINIUS PATALPŲ ŠILDYTUVUS REIKALAVIMAI

Modelio žymuo (-ens): 1.CN203ZF 2000W/230V~ 50Hz

Parametras	Ženklas	Vertė1.	Vienetas	Parametras	Vienetas
Šiluminė galia				Tiekiamosios šiluminės galios lygiai – tik elektrinių kaupiamųjų vietinių patalpų šildytuvų (pasirinkti vieną)	
Vardinė šiluminė galia	P_{nom}	2.00	kW	Rankinis šiluminės įkrovos valdiklis su integruotu termostatu	[taip/ne]
Mažiausia šiluminė galia (orientacinė)	P_{min}	0.80	kW	Rankinis šiluminės įkrovos valdiklis su patalpos ir (arba) lauko temperatūros jutikliu	[taip/ne]
Didžiausia nuolatinė šiluminė galia	$P_{max,C}$	2.00	kW	Elektroninis šiluminės įkrovos valdiklis su patalpos ir (arba) lauko temperatūros jutikliu	[taip/ne]
Pagalbinės elektros energijos vartojamoji galia				Ventiliatorinis šilumos atidavimas	[taip/ne]
Esant vardinei šiluminei galiai	e_{lmax}	1.974	kW	Šiluminės galios lygiai/patalpos temperatūros reguliavimas (pasirinkti vieną)	
Esant mažiausiai šiluminei galiai	e_{lmin}	0.798	kW	Vieno šiluminės galios lygio ir be patalpos temperatūros reguliavimo	[ne]
Pristabdytąją veikseną	e_{lSB}	0.000	kW	Dviejų ar daugiau rankinių būdu nustatomų šiluminės galios lygių be patalpos temperatūros reguliavimo	[ne]
				Su mechaninio termostatinio patalpos temperatūros reguliavimo funkcija	[taip]
				Su elektroninio patalpos temperatūros reguliavimo funkcija	[ne]
				Elektroninis patalpos temperatūros reguliavimas ir paros laikmatis	[ne]
				Elektroninis patalpos temperatūros reguliavimas ir savaitės laikmatis	[ne]
				Kitos valdymo pasirinktys (galimi keli variantai)	
				Patalpos temperatūros reguliavimas su žmonių buvimo atpažintimi	[taip/ne]
				Patalpos temperatūros reguliavimas su atviro lango atpažintimi	[taip/ne]
				Su nuotolinio valdymo pasirinktimi	[taip/ne]
				Su adaptiviuoju šildymo pradžios momento nustatymu	[taip/ne]
				Ribojamo veikimo laiko	[taip/ne]
				Su spinduliavimo temperatūros jutikliu (angl. black bulb sensor)	[taip/ne]

TESY Ltd - Head office
 1166 Sofia, Sofia Park,
 Building 16V, Office 2.1. 2nd Floor
 PHONE: +359 2 902 6666,
 FAX: +359 2 902 6660,
 office@tesy.com



Izlasiet šo instrukciju pirms šīs ierīces izmantošanas un uzglabājiet to tālākai lietošanai. Ja ierīces īpašnieks nomainās, tad kopā ar ierīci jaunajam īpašniekam ir jānodod arī instrukcija.

Pateicamies Jums, ka esat izvēlējušies konvektorur CN203ZF. Tas ir izstrādājums, kas ir paredzēts apsildīšanai ziemā ar 800W, 1200W vai 2000W atkarībā no komfortablās temperatūras, kuru vēlaties apsildāmajā

telpā. Pareizi ekspluatējot un apkopjot, kā tas ir aprakstīts šajā instrukcijā, ierīce Jūs nodrošinās ar pareizu funkcionēšanu daudzus gadus.

SVARĪGI PASĀKUMI AIZSARDZĪBAI UN DROŠĪBAS INSTRUKCIJA:

- Pirms ierīces ieslēgšanas, pārbaudiet vai norādītais strāvas spriegums uz ierīces plāksnītes atbilst Jūsu mājas elektrības tīkla spriegumam.



Bērnus, kas ir mazāki par 3 gadiem ir jātur attālumā no ierīces, vienīgi, ja tie nav nepārtrauktā uzraudzībā.

Bērni vecumā no 3 līdz 8 gadiem var izmantot ierīces pogu iesl./izsl. Ar noteikumu, ka ierīce ir instalēta un gatava normālam darbam un ja tie ir uzmanīti un instruēti saistībā ar ierīces drošu izmantošanu un ja bērni saprot, ka tā var būt bīstama.

Bērni vecumā no 3 līdz 8 gadiem nedrīkst ieslēgt ierīci kontaktā, to uzstādīt un tīrīt un veikt ierīces patērētāju kopšanu.

Šo ierīci var izmantot bērni vecāki par 8 gadiem un cilvēki ar nepietiekamām fiziskām, sensoriālām vai mentālām spējām, vai ar nepietiekošām zināšanām un pieredzi, ja tos pieskata vai instruēšakarā ar ierīces drošu izmantošanu un kad tie saprot par bīstamību. Bērni nedrīkst spēlēties ar ierīci. Ierīces tīrīšanu un kopšanu, ko veic patērētāji, nedrīkst veikt bērniem bez pieaugušo uzraudzības.



Šī produkta dažas daļas var palikt ļoti karstas un var izraisīt apdegumus. Tur kur uzturās bērni un neaizsargāti cilvēki, ir jābūt sevišķi vēriģiem.

- Ierīce ir jāizmanto tikai paredzētajam mērķim, kam ir domāta, t.i. sadzīves telpu apsildīšanai. Ierīce nav paredzēta komerciālām vajadzībām. Lietošana citiem mērķiem tiek uzskatīta nepareiza, kā rezultātā – bīstama. Ražotājs nevar būt atbildīgs par bojājumiem, kas ir radušies nepareizas un nepamatotas lietošanas rezultātā. Neievērojot drošības noteikumus, ierīces garantijas laiks nebūs spēkā!
- Neizejiet no mājām, kamēr ierīce strādā. Pārliicinieties, ka slēdzis ir stāvoklī – izslēgts. Vienmēr atvienojiet vadu no strāvas kontaktligzdas.
- Novietojiet viegli uzliesmojošos priekšmetus, kā piemēram mēbeles, spilvenus, gultas veļu, papīru, drēbes, aizskarus un tt. vismaz 100 cm attālumā no konvektora.
- Nelietojiet ierīci zonās, kur izmanto vai glabā ugunsnedrošas vielas. Neizmantojiet ierīci zonās ar viegli uzliesmojošām atmosfērām (piemēram: uzliesmojošu gāzi vai aerosolus) – pastāv liela eksplozijas un ugunsgrēka varbūtība!
- Nelieciet un nepieļaujiet svešķermeņu nokļūšanu ventilatora atverēs (ieejošās un izejošās), tā kā tas var novest līdz strāvas sitienam, ugunsgrēkam vai konvektora bojājumiem.
- Ierīce nav paredzēta mājdzīvnieku apsildei, tā ir domāta tikai lietošanai mājas apstākļos!
- Turiet gaisa plūsmas ieeju un izeju brīvu no priekšmetiem: vismaz 1 m attālumā no konvektora priekšējās puses un 1 m aiz tā.

- Visbiežākais iemesls ierīces pārsilšanai – putekļu un villas uzkrāšanās uz ierīces. Regulāri tīriet ar putekļu sūcēju ventilatora atveres, pirms tam izslēdzot ierīci no elektriskā tīkla.
- Nekad neaiztieciet ierīci ar mitrām vai slapjām rokām – var būt apdraudēta dzīvība!
- Kontakam ir jābūt pieejamam katrā laikā, lai vajadzības gadījumā špelsi var ātri atbrīvot. Atslēdzot no elektrotīkla ierīces nekad nevelciet barojošo vadu vai pašu ierīci.
- Ņemiet vērā! Ierīces darba laikā izejošais gaiss sasilst (vairāk par 100°C).
- Ja ierīces vads ir bojāts, neizmantojiet to un sazinieties ar piegādātāju/pārdevēju lai saņemtu papildus instrukcijas kā atrisināt problēmu specializētā servisā.
- Nekad neapsedziet ierīci. Apsēgšanas gadījumā pastāv bīstamība no pārkaršanas un ugunsgrēka.
- Ja ierīce nedarbojas vai nepareizi funkcionē, izslēdziet to un neremontējiet. Visāda veida remontiem izmantojiet jūsu apdzīvotās vietas licenzētos servisa centrus. Tikai tur bojāto daļu nomainīs ar oriģinālu rezerves daļu. Šī noteikuma neievērošana kompromitēs ierīces drošību.
- Ja nolemsiet vairāk neizmantojot tāda tipa ierīci, tad ir ieteicams to padarīt par neizmantojamu, pēc atvienošanas no tīkla, nogrieziet vadu. Ieteicams visas bīstamības, kas ir saistītas ar ierīci, neitralizēt, sevišķi tās, kas ir saistītas ar bērniem, kas var izmantot amortizēto ierīci savām spēlēm.
- Nekad neatstājiet ierīci ieslēgtu bez vajadzības, izslēdziet radiatoru no tīkla, ja to ilgāku laiku nelietosiet
- Nenovietojiet radiatoru tiešā kontaktozretes tuvumā, īpaši zem tās!
- Uzmanību: nelietojiet šo ierīci kombinācijā ar programatoru, skaitītāju vai ar citu iekārtu, kas to automātiski ieslēdz/izslēdz, jo ja ierīce ir apsegta vai nepareizi novietota, ir iespējams ugunsgrēks.
- Ierīces barojošo vadu novietojiet tā, lai tas netraucē cilvēku kustībai un lai tam neuzkāptu! Izmantojiet tikai pagarinātājus, kas ir piemēroti ierīcei, t.i. tiem ir atbilstības zīme!
- Nekad nepārvietojiet ierīci velkot to aiz vada un neizmantojiet vadu, lai pārvietotu priekšmetus!
- Nepārlokiet vadu un nevelciet to pāri asiem stūriem un nelieciet to uz karstām virsmām vai tuvu pie atklātas uguns!
- Nelietot nekad šo ierīci vannas, dušas, izlietnes vai peldbaseina tuvumā!

IEPAKOJUMS

- Pēc ierīces izpakošanas pārbaudiet vai radiators nav bojāts transportēšanas laikā un vai ir pilnībā nokomplektēts! Ja esat konstatējuši bojājumu vai nepilnīgu piegādi, lūdz par to informēties Jūsu pilnvaroto pārdevēju.
- Neizmetiet oriģinālo iepakojumu! To varat izmantot uzglabāšanai un transportēšanai, lai ierīci transportējot nesabojātu!
- Iepakojuma materiāls ir jāizmet piemērotās vietās! Bērni ir jāsargā no spēlēm ar polietilēna iepakojumiem!

INSTALĀCIJA UN IERĪCES IZMANTOŠANA

- Ierīce ir paredzēta izmantošanai tikai uz grīdas (horizontālas līdzenas virsmas)!
- Pirms ierīces izmantošanas ir jāmontē ierīces kājiņas. Tās ir jāpieskrūvē pie konvektora pamata katra ar 2 skrūvēs. Pārliedziniet, ka kājiņas ir pievienotas pareizi abās konvektora pusēs.

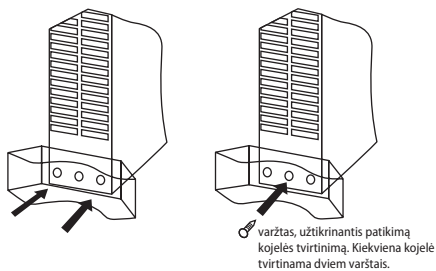
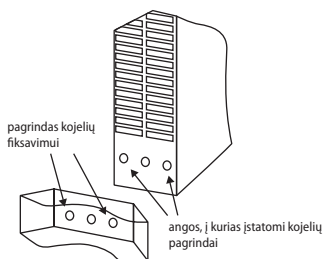

- Paņemiet no komplekta 2x2 skrūves un piestipriniet kājiņas, tās ir jāieskrūvē ar attiecīgu instrumentu, kas nav ierīces komplektā.
- Novietojiet konvektoru pareizā darba pozīcijā pirms to pieslēgsiet elektriskajam tīklam.
- Izvēlieties pareizu vietu ierīcei, ievērojot drošības instrukcijas.
- Ieslēdzot pirmo reizi vai ja ilgu laiku neesat izmantojuši ierīci, ir iespēja, ka tiek izstarota smaka vai parādās dūmi, tas pazudīs pēc isa brīža, kad ierīce ir uzsākusi strādāt.

- Ierīce ir nokomplektēta ar dubulto slēdzi jaudas izvēlei „I” ir 800W, „II” ir 1200W. Kopējā jauda, kad ieslēdz abus slēdžus ir 2000W(800W+1200W)



- Ierīce ir aprīkota ar termoregulatoru, kas ir jūtīgs uz apkārtējo temperatūru. Varat iegriezt termoregulatora slēdzi līdz vēlamai telpas temperatūrai (apkurināmās telpas lielumam ir jāatbilst ierīces jaudai, ja nav iespējams sasniegt vēlamu temperatūru, tad ir jālieto vēl papildus ierīce) Varat iegriezt teroregulatoru pulksteņrādītāja virzienā līdz maksimumam, kad būs sasniegta Jūsu izvēlēta istabas temperatūra, termoregulators lēnām ir jāiegriež pretējā pulksteņrādītāja virzienā kamēr termoregulators nenoklikšķēs. Pēc tam termoregulators uzturēs istabā uzlikto gaisa temperatūru automātiski ieslēdzoties un izslēdzoties.



- Ierīcei ir uzstādīta pret aizsalšanas funkcija (anti-frost). Kad izmantojiet ierīci telpās, kur jāuztur minimāla temperatūra (ziemas dārzs, pagrabi, jumts istabas), ierīci ieslēdz uz vēlamu temperatūru (uz I vai II pakāpi, vai uz abām), termoregulatoru iegriež pretēji pulksteņa rādītāja virzienam līdz mazākajam aplītim Šajā pozīcijā ierīce garantēs apkārtējās telpas temperatūru $5\pm 2^{\circ}\text{C}$ diapazonā, t.i. periodiski tas ieslēgsies un izslēgsies, uzturot uzlikto piefiksēto komfortablās temperatūras līmeni telpā.

- Konvektors ir nokomplektēts ar papildus funkciju (Turbo), kuru pārvalda ar atsevišķu slēdzi (Turbo switch) un kura palīdz sasniegt ātrāk vēlamu temperatūru telpā – izslēgts - ieslēgts



- Iespējamās pakāpes ir parādītas indikativī. Ierīcei ir jābūt nodrošinātai, kad tā ir uzstādīta telpā bez uzraudzības. Instalācijai ir jābūt aprīkoti ar automātisku drošinātāju, kura kontaktu attālumiem, kad tas ir izslēgts ir jābūt minimums 3 mm.

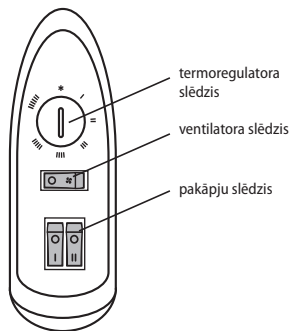

IERĪCES PĀRVIETOŠANA:

Ja ir nepieciešams pārvietot ierīci, tad izslēdziet dubulto slēdzi, izņemiet kontakt dakšu no kontakta un ar abām rokām turot ierīci aiz rokturiem pārnēsiet ierīci uz jauno vietu. Pārvietošana ir jāveic tad, kad konvektors ir auksts (atdzisis). Karsta konvektora pārvietošana var novest līdz nevēlamām sekām, kā piemēram apdegumiem vai viegli uzliesmojošu priekšmetu nokļūšanu uz konvektora, tā pārvietošanas laikā.

KOPŠANA

- Obligāti vspirms izslēdziet ierīci ar slēdzi un izslēdziet barojošo vadu no tīkla. Pirms konvektora tīrīšanas, atstājiet lai tas atdziest.
- Slaukiet korpusu ar mīkstu un mitru lupatīņu, izmantojiet putekļsūcēju vai birzti.
- Nekad nelieciet ierīci ūdenī. Pastāv bīstamība dzīvībai no strāvas sitiena!
- Nekad neizmantojiet tīrīšanai benzīnu, šķīdinātājus vai rupjus abrazīvus tīrīšanas līdzekļus, tie sabojās ierīces segumu.

UZGLABĀŠANA

- Pirms konvektora iepakojšanas, atstājiet, lai tas atdziest izslēdzot to no kontakta.
- Izmantojiet oriģinālo iepakojumu ierīces saglabāšanai, ja to neizmantojiet zināmu laiku. Ierīce būs pasargāta no putekļiem un būs tīra, ja to uzglabāsi oriģinālā iepakojumā.
- Nekad nelieciet siltu ierīci tās iepakojumā!
- Nepieciešams ierīci uzglabāt sausā un aizsargātā no tiešiem saules stariem vietā.
- Uzsveram, ka nedrīkst ierīci uzglabāt mitrās un slapjās telpās.

VIENS KOMPLEKTS IEPAKOJUMĀ SATUR:

Konvektors	1 gb
Kājiņas	2 gb
Fiksējošās skrūves kājiņām	4 gb
Instrukcija, komplekts	1 gb
Garantijas karte	1 gb

IERĪCES TEHNISKEIE PARAMETRI:

Modelis	Paredzētā jauda	Paredzētais strāvas spriegums	Frekvence
CN203ZF	2000W	230V~	50Hz



Uzmanību: Lai izvairītos no pārkaršanas, napsedziet ierīci!



Norādījumi apkārtējās vides aizsardzībai
Vecās elektroierīces satur vērtīgus materiālus, tāpēc neizmetiet tos kopā ar sadzīves atkritumiem! Lūdzam Jūs sadarboties apkārtējās vides resursu aizsardzībā un lūdzam nogādāt ierīci organizētajos uzpirkšanas punktos (ja tādi ir pieejami).

2. TABULA INFORMĀCIJAS PRASĪBAS ELEKTRISKAJĒM LOKĀLAJĒM TELPU SILDĪTĀJĒM

Modeļa identifikators(-i): 1.CN203ZF 2000W/230V~ 50Hz

Pozīcija	Apzīmējums	Vērtība1.	Vienība	Pozīcija	Vienība
Siltuma jauda				Siltuma pievades tips, tikai elektriskajiem siltumakumulācijas lokālajiem telpu sildītājiem (izvēlēties vienu)	
Nominālā siltuma jauda	P_{nom}	2.00	kW	manuāls siltumpadeves regulators ar integrētu termostatu	[jā/nē]
Minimālā siltuma jauda (indikatīvi)	P_{min}	0.80	kW	manuāls siltumpadeves regulators ar informācijas pievadi par telpas un/vai ārtempu temperatūru	[jā/nē]
Maksimālā nepārtrauktā siltuma jauda	$P_{max,C}$	2.00	kW	elektronisks siltumpadeves regulators ar informācijas pievadi par telpas un/vai ārtempu temperatūru	[jā/nē]
Papildu elektroenerģijas patēriņš				siltuma jaudas regulēšana ar ventilatoru	[jā/nē]
Pie nominālās siltuma jaudas	e_{max}	1.974	kW	Siltuma jaudas/telpas temperatūras regulēšanas tips (izvēlēties vienu)	
Pie minimālās siltuma jaudas	e_{min}	0.798	kW	vienpakāpes siltuma jauda bez telpas temperatūras regulēšanas	[nē]
Gaidstāves režīmā	e_{SB}	0.000	kW	manuāla divpakāpju vai daudzpakāpju siltuma jauda bez telpas temperatūras regulēšanas	[nē]
				ar mehānisku termostatu un telpas temperatūras regulēšanu	[jā]
				ar elektronisku telpas temperatūras regulēšanu	[nē]
				ar elektronisku telpas temperatūras regulēšanu un diennakts taimerī	[nē]
				ar elektronisku telpas temperatūras regulēšanu un nedēļas taimerī	[nē]
				Citi vadības veidi (var izvēlēties vairākus)	
				telpas temperatūras regulēšana ar klātbūtnes detektēšanu	[jā/nē]
				telpas temperatūras regulēšana ar atvērta loga detektēšanu	[jā/nē]
				ar tālvadības funkciju	[jā/nē]
				ar adaptīvu palaišanas vadību	[jā/nē]
				ar darbības laika ierobežojumu	[jā/nē]
				ar siltuma starojuma sensoru melnas lodes formā	[jā/nē]

TESY Ltd - Head office

1166 Sofia, Sofia Park,

Building 16V, Office 2.1. 2nd Floor

PHONE: +359 2 902 6666,

FAX: +359 2 902 6660,

office@tesy.com

 **Przeczytać niniejszą instrukcję przed użyciem urządzenia oraz zachować te wskazówki do późniejszego wykorzystania. W przypadku zmiany właściciela, instrukcję użytkowania należy przekazywać razem z urządzeniem.**

Serdecznie dziękujemy za wybranie konwektora CN203ZF. Jest to artykuł, który zapewnia ogrzewanie w zimie przy używaniu energii elektrycznej 800W albo 2000W w zależności od tego, ile Państwo potrzebuje, aby osiągnąć komfortowego ciepła w ogrzewanym

pomieszczeniu. Przy odpowiednim użytkowaniu i konserwacji, jak jest opisano w niniejszej instrukcji, urządzenie zapewni Państwu wiele lat swej użytecznej pracy.

WAŻNE INFORMACJE ORAZ INSTRUKCJE, DOTYCZĄCE BEZPIECZEŃSTWA:

- Przed podłączeniem urządzenia - sprawdź czy napięcie, ukazane na tabliczce znamionowej, odpowiada napięciu dostarczanemu do Państwa domu.

 **Należy pilnować, aby dzieci poniżej 3 roku życia znajdowały się z dala od grzejnika, chyba że są pod stałą opieką osoby dorosłej.**

Dziociom w wieku od 3 lat do 8 lat można korzystać tylko z przycisku Wł. / Wył. urządzenia, przy tym pod warunkiem, że urządzenie było już wcześniej zainstalowane i jest gotowe do normalnej pracy oraz jedynie jeśli są one nadzorowane i uprzednio instruowane, co do stosowania konwektora w sposób bezpieczny - i rozumieją, że może ono być niebezpieczne.

Dzieci w wieku od 3 lat do 8 lat nie powinny dopuszczać do podłączenia urządzenia do sieci zasilania, do ustawienia go, do czyszczenia urządzenia lub obsługi konserwacyjnej.

Dane urządzenie może być używane przez dzieci w wieku powyżej 8 lat i osób o ograniczonej sprawności fizycznej, sensorycznej lub umysłowej, lub nie posiadających niezbędnego doświadczenia oraz wiedzy tylko pod warunkiem, że są one nadzorowane lub poinstruowane na temat bezpiecznego korzystania z urządzenia, i rozumieją możliwe zagrożenia. Dzieci nie powinny bawić się urządzeniem. Czyszczenie i obsługa nie powinny być przeprowadzone dziećmi bez nadzoru osób dorosłych.

 **Niektóre części tego produktu mogą stać się bardzo gorące i spowodować oparzenia. W obecności dzieci oraz osób nieobronnych kwestiom bezpieczeństwa należy zwrócić szczególną uwagę.**

- Dane urządzenie może być używane jedynie do celów, dla których jest ono przeznaczone, tj. do ogrzewania pomieszczeń mieszkaniowych. Urządzenie nie jest przeznaczone do celów handlowych. Każde inne zastosowanie będzie uznane za niewłaściwe a więc niebezpieczne. Producent nie ponosi odpowiedzialności za jakiegokolwiek szkody, wynikające z niewłaściwego i nadmiernego użycia urządzenia. Nieprzestrzeganie informacji dotyczących bezpieczeństwa unieważnia zobowiązania gwarancyjne producenta.
- Nie wolno wychodzić z domu, gdy urządzenie jest włączone: upewnijcie się, że przełącznik jest w pozycji „wyłączone”. Zawsze należy pamiętać o tym i wyjąć wtyczkę z gniazdka prądu elektrycznego
- Łatwopalne elementy - takie jak np. meble, poduszki, pościel, bielizna, papier, ubrania, zasłony itp. należy trzymać w odległości co najmniej 100 cm od grzejnika konwektorowego.

- Nie należy korzystać z urządzenia w miejscu, gdzie magazynuje się albo używa się z łatwopalnych substancji. Nie należy korzystać z urządzenia w strefach o atmosferze palnej (jak np.: w pobliżu łatwopalnych gazów lub aerozoli) - istnieje wysokie ryzyko pożaru i wybuchu!
- Nie należy wkładać ani nie pozwalać żeby obce przedmioty trafiły do otworów wentylacyjnych (zarówno do wlotowych jak i do wylotowych), gdyż może to spowodować porażenie prądem, pożar lub zniszczenie konwektora.
- Urządzenie nie nadaje się do celów hodowlanych, przeznaczone jest jedynie do użytku domowego!
- Nie blokować przepływu powietrza na wewnątrz oraz na zewnątrz zasłaniając go rzeczami w odległości co najmniej 100 cm od konwektora z tyłu oraz z przodu.
- Najczęstszą przyczyną przegrzewania urządzenia jest nagromadzenie kłacek pyłu wewnątrz korpusu. Należy regularnie czyścić otwory wentylacyjne odkurzaczem. Przed tym jak to zrobić, odłącz urządzenie od sieci.
- Nie wolno dotykać urządzenia mokrymi ani wilgotnymi rękoma - istnieje zagrożenie życia!
- Gniazdko musi być dostępne w każdej chwili, tak, żeby w razie konieczności można było jak najszybciej wyjąć wtyczkę! Nigdy nie wolno ciągnąć za przewód zasilający lub same urządzenie w celu odłączenia od zasilania.
- Zanotować sobie! Powietrze wylatujące z konwektora w czasie pracy się nagrzewa (do temperatury ponad 100°C).
- Jeśli przewód zasilający urządzenia ulegnie uszkodzeniu, należy natychmiast przerwać korzystanie z urządzenia i skontaktować się ze sprzedawcą / dostawcą na temat otrzymania dalszych instrukcji na temat usunięcia problemu w wyspecjalizowanym centrum serwisowym.
- Nie nakrywać urządzenia! Nakrycie urządzenia powoduje zagrożenie przegrzania i wskutek tego pożaru.
- Jeśli urządzenie nie jest w porządku lub funkcjonuje nieprawidłowo, należy je wyłączyć, ale nie podejmować prób naprawić go. Na przedmiot jakiego byle remontu należy zwrócić się za pomocą do autoryzowanego centrum serwisowego obsługi posprzedażowej. Tylko w takim centrum serwisowym uszkodzona część zostanie zamieniona na oryginalną część zapasową. Niespełnienie tego spowoduje zagrożenie bezpieczeństwu urządzenia.
- Jeśli zdecydujesz się zaprzestać korzystać z urządzenia tego typu, zaleca się, aby zrobić go bezużytecznym, przycinając po odłączeniu od sieci przewód. Zaleca się również, aby zabezpieczyć się przed wszystkimi zagrożeniami, związanymi z tym urządzeniem, zwłaszcza co do dzieci, które mogłyby wykorzystać z amoryzowanego urządzenia do gry.
- Nigdy nie zostawiać urządzenia włączonym bez potrzeby. Odłączać je od sieci zasilania, gdy nie będzie z niego korzystano przez długi czas.
- Urządzenia nie powinno umieszczać bezpośrednio pod gniazdkiem prądu elektrycznego!
- Uwaga: Nie wolno używać urządzenia łącznie z programatorem, licznikiem lub innym urządzeniem do automatycznego włączenia go, gdy urządzenie zostało pokryte lub z powodu nieprawidłowego usytuowania go istnieje ryzyko pożaru.
- Umieścić kabel zasilający tak, aby nie zakłócać ruchu w pobliżu oraz by nikt nie deptał po nim! Stosować tylko zaakceptowane przedłużacze, które są odpowiednie do produktu, czyli posiadają znak zgodności!
- Nie przesuwac urządzenia ciągnąc go za przewód oraz nie używać przewodu do przenoszenia przedmiotów!
- Nie zgniatać przewodu, nie ciągnąć go po ostrych krawędziach, nie stawiać go na gorącej płycie lub niedaleko ognia!
- Nigdy nie używać grzejnika w pobliżu wanny, prysznicza, zlewu lub basenu do pływania!

OPAKOWANIE

- Po rozpakowaniu urządzenia należy sprawdzić, czy podczas transportowania nie zostało ono uszkodzone oraz czy jest w pełni wyposażone! W przypadku stwierdzenia uszkodzeń lub niekompletne dostawy, należy skontaktować się z autoryzowanym sprzedawcą!
- Nie wyrzucać oryginalnego opakowania! Może ono być używane do przechowywania oraz do transportu, w celu uniknięcia uszkodzenia podczas transportowania urządzenia!
- Usuwanie materiałów opakowaniowych należy dokonać w odpowiedni sposób! Zapobiegać jakichkolwiek możliwych sytuacji, gdy dzieci grałyby z plastikowymi workami!

ZAMONTOWANIE I UŻYTKOWANIE URZĄDZENIA

- Urządzenie jest przeznaczone wyłącznie do stosowania na podłodze (poziomej płaskiej powierzchni)!

- Przed rozpoczęciem użycia konwektora należy zamontować nóżki urządzenia. Nóżki zamocowuje się na dole konwektora za pomocą 2 gwintów. Należy upewnić się, że nóżki są prawidłowo umieszczone na obu końcach konwektora.

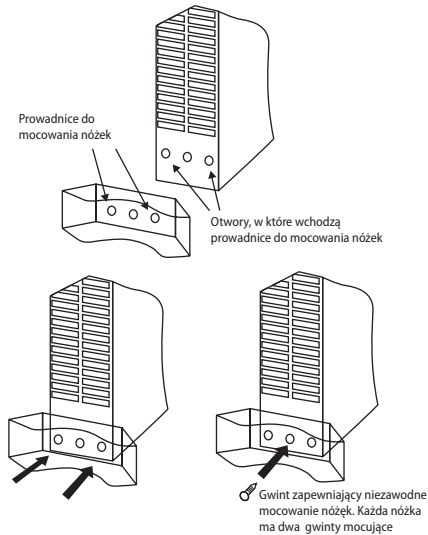

- Wziąć 2x2 gwinty z zestawu i przymocować nóżki zakręcaniem tych ostatnich za pomocą odpowiedniego dodatkowego narzędzia, które nie jest zawarte w zestawie urządzenia.
- Umieścić konwektor w prawidłowej pozycji roboczej przed pierwszym podłączeniem go do sieci zasilającej.
- Wybrać odpowiednie miejsce dla urządzenia z uwzględnieniem wskazówek bezpieczeństwa.
- Przy pierwszym użyciu lub w przypadku, gdy nie jest z konwektora używano przez dłuższy czas, możliwe jest pojawienie się nieprzyjemnego zapachu lub dymu, który zniknie po krótkim czasie pracy grzejnika.

- Urządzenie wyposażone jest w podwójny przełącznik do wyboru mocy ogrzewania. "I" do 800W, "II" do 1200W. Łączna maksymalna moc, przy włączeniu obydwu stopni stanowi 2000W (800W + 1200W).

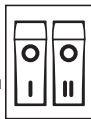

- Urządzenie jest wyposażone w regulator temperatury reagujący na temperaturę otoczenia. Można kręcić pokrętko regulatora temperatury do osiągnięcia żądanej temperatury powietrza otoczenia (przestrzeń ogrzewanego pomieszczenia powinna odpowiadać mocy urządzenia, w razie



niemożliwości osiągnięcia żądanej temperatury niezbędne jest zastosowanie dodatkowego urządzenia ogrzewczego) w pomieszczeniu.

- Można pokręcić regulator temperatury w kierunku zgodnym z ruchem wskazówek zegara do maksymalnej wartości i po osiągnięciu żądanej temperatury pokójowej przekręcić regulator temperatury powoli w kierunku odwrotnym do ruchu wskazówek zegara, aż usłyszeć jak regulator temperatury „prztyknie”. Po tym poprzez włączenie i wyłączenie urządzenia automatycznie będzie utrzymywało temperaturę w pomieszczeniu na ustawionym poziomie.
- urządzenie posiada wbudowaną funkcję przeciw zamarzaniu (anti-frost). Decydując korzystać z urządzenia w pomieszczeniu, gdzie konieczne jest utrzymywanie minimalnej temperatury (ogrody zimowe, piwnice, strychy), urządzenie należy przełączyć na pożądaną stopień ogrzewania (stopień I lub stopień II, albo oba stopnia), regulator temperatury pokręcić w kierunku odwrotnym do ruchu wskazówek zegara do pozycji 0. Ustawione w taki sposób urządzenie zapewnią podtrzymywanie temperatury otoczenia w zakresie $5\pm 2^{\circ}\text{C}$ – tj. będzie się ono okresowo włączało i wyłączało, podtrzymując zadany poziom komfortu cieplnego w pomieszczeniu.

- Model CN203ZF grzejnika konwektorowego jest wyposażony w dodatkową funkcją (turbo), która steruje się za pomocą oddzielnego niezależnego klucza (fan switch) i pomaga szybciej osiągnąć żądanej temperatury pomieszczenia 0 – wyłączony ❁ – włączony.
- Możliwe stopnie pokazane są indykatorywnie. Urządzenie koniecznie musi być zabezpieczone w razie umieszczenia go w pomieszczeniu bez nadzoru. Instalacja elektryczna musi być wyposażona w automatyczny bezpiecznik, odległość pomiędzy stykami którego w wyłączonym stanie musi wynosić co najmniej 3 mm.

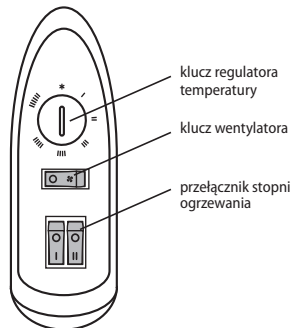

PRZENOSZENIE URZĄDZENIA:

Jeśli niezbędne jest przesunąć urządzenie do innego miejsca, najpierw należy je wyłączyć korzystając z podwójnego przełącznika, potem odłączyć kabel zasilający od gniazdka i tylko wtedy trzymając obiema rękami za uchwyty przesunąć do nowej lokalizacji. Przenosić grzejnik wolno dopiero po tym jak grzejnik konwektorowy ostygnął (jest zimny). Przenoszenie gorącego urządzenia może doprowadzić do niepożądanych skutków dla konsumentów, takich jak poparzenie lub upadek konwektora na łatwopalne materiały podczas przemieszczenia go.

CZYSZCZENIE

- Pamiętaj, aby najpierw wyłączyć urządzenie poprzez przełącznik i za tym wyjąć wtyczkę z gniazdka. Przed rozpoczęciem czyszczenia konwektora należy zostawić go ostudzić się, odłączony z sieci.
- Obudowę należy czyścić wilgotną szmatką, odkurzaczem lub szczotką.
- Nie wolno zanurzać urządzenia w wodzie - zagrożenie życia: porażenie prądem!
- Nigdy nie używać benzyny, rozpuszczalników ani żrących ściernych środków czyszczących, które mogą uszkodzić powłokę sprzętu.

MAGAZYNOWANIE

- Przed tym jak schować konwektor po użyciu go, zostawić odłączony od sieci sprzęt ostudzić się.
- Jeśli konwektor nie będzie używany przez pewien czas, do przechowywania go używać oryginalnego opakowania. Produkt należy chronić przed nadmiernym zakurzeniem i zbrudnieniem przechowując go w oryginalnym opakowaniu.
- Nigdy nie przechowywać do opakowania gorącego urządzenia!
- Produkt powinien być przechowywany w suchym miejscu i chroniony przed bezpośrednim działaniem promieni słonecznych.
- Absolutny zakaz przechowywania go w miejscach wilgotnych lub mokrych.

ZESTAW W JEDNYM OPAKOWANIU:

Konwektor elektryczny	1 szt.
Nóżki	2 szt.
Mocujące gwinty do nóżek	4 szt.
Instrukcja obsługi	1 szt.
Karta gwarancyjna	1 szt.

ТЕХНИЧЕСКИ ПАРАМЕТРИ НА УРЕДА:

Model:	Deklarowana moc	Deklarowane napięcie zasilające	Deklarowana częstotliwość prądu elektrycznego
CN203ZF	2000W	230V~	50Hz



Uwaga: Aby uniknąć przegrzania, nie nakrywać urządzenia ogrzewczego!



Wytyczne dotyczące ochrony środowiska

Stare urządzenia elektryczne zawierają cenne materiały, a zatem nie należy wyrzucać je razem z odpadami z gospodarstwa domowego! Prosimy Państwa, aby pomóc własnym aktywnym wkładem, byśmy zachowali zasoby naturalne i ochronili środowisko. Urządzenia te należy przekazać do punktu zbiórki w celu poddania recyklingowi (gdy takie istnieją).

TABELA 2 WYMAGI W ZAKRESIE INFORMACJI DOTYCZĄCE ELEKTRYCZNYCH MIEJSCOWYCH OGRZEWACZY POMIESZCZEŃ
Identyfikator(-y) modelu: 1.CN203ZF 2000W/230V~ 50Hz

Parametr	Oznaczenie	Wartość1.	Jednostka	Parametr	Jednostka
Moc cieplna				Sposób doprowadzania ciepła wyłącznie w przypadku elektrycznych akumulacyjnych miejscowych ogrzewaczy pomieszczeń (należy wybrać jedną opcję)	
Nominalna moc cieplna	P_{nom}	2.00	kW	ręczny regulator doprowadzania ciepła z wbudowanym termostatem	[tak/nie]
Minimalna moc cieplna (orientacyjna)	P_{min}	0.80	kW	ręczny regulator doprowadzania ciepła z pomiarem temperatury w pomieszczeniu lub na zewnątrz	[tak/nie]
Maksymalna stała moc cieplna	$P_{max,C}$	2.00	kW	elektroniczny regulator doprowadzania ciepła z pomiarem temperatury w pomieszczeniu lub na zewnątrz	[tak/nie]
Zużycie energii elektrycznej na potrzeby własne				moc cieplna regulowana wentylatorem	[tak/nie]
Przy nominalnej mocy cieplnej	e_{lmax}	1.974	kW	Rodzaj mocy cieplnej/regulacja temperatury w pomieszczeniu (należy wybrać jedną opcję)	
Przy nominalnej mocy cieplnej	e_{lmin}	0.798	kW	jednostopniowa moc cieplna bez regulacji temperatury w pomieszczeniu	[nie]
W trybie czuwania	e_{lSB}	0.000	kW	co najmniej dwa ręczne stopnie bez regulacji temperatury w pomieszczeniu	[nie]
				mechaniczna regulacja temperatury w pomieszczeniu za pomocą termostatu	[tak]
				elektroniczna regulacja temperatury w pomieszczeniu	[nie]
				elektroniczna regulacja temperatury w pomieszczeniu ze sterownikiem dobowym	[nie]
				elektroniczna regulacja temperatury w pomieszczeniu ze sterownikiem tygodniowym	[nie]
				Inne opcje regulacji (można wybrać kilka)	
				regulacja temperatury w pomieszczeniu z wykrywaniem obecności	[tak/nie]
				regulacja temperatury w pomieszczeniu z wykrywaniem otwartego okna	[tak/nie]
				z regulacją na odległość	[tak/nie]
				z adaptacyjną regulacją startu	[tak/nie]
				z ograniczeniem czasu pracy	[tak/nie]
				z czujnikiem ciepła promieniowania	[tak/nie]

TESY Ltd - Head office

1166 Sofia, Sofia Park,

Building 16V, Office 2.1. 2nd Floor

PHONE: +359 2 902 6666,

FAX: +359 2 902 6660,

office@tesy.com

! Прочитајте ова упутства пре употребе овог уређаја и чувајте ова упутства за будућу употребу. При промени власника, инструкције се морају пренети заједно са апаратом.

Хвала што сте одабрали конвектор CN203ZF. Ово је уређај који обезбеђује грејање у зимском периоду од 800 W, 1200 W или 2000 W колико је потребно да

се постигне удобна топлота у загрејаној просторији. Уз правилну употребу и бриге као што је описано у овом упутству, уређај ће обезбедити дугогодишњи корисни рад.

ВАЖНЕ МЕРЕ ПРЕДОСТОРОЖНОСТИ И УПУТСТВА О БЕЗБЕДНОСТИ:

- Пре спајања уређаја, проверите да ли је напон наведен на типској плочици одговара напону електричне мреже у вашем дому.

! Деца која су мања од три године, морају се држати на удаљености, осим ако нису под сталним надзором.

Деца у узрасту од три године до осам година могу користити само дугме укљ. / Искључивање јединице, под условом да је уређај инсталиран и спреман за нормалан рад и она су била под праћењем и су упућена на његову употребу на сигуран начин и разумеју да то може бити опасно.

Деца у узрасту од три године до 8 година не би требала укључивати уређај у утичницу, да га постављају да га очисте или да изводе корисничко одржавање.

Овај уређај се може користити од стране деце у доби над осам година и од стране особа са смањеним физичким, чулним или менталним способностима, или са недостатком искуства и знања, осим ако су оне под надзором или упућене у сигурно коришћење апарата и разумеју опасности. Деца не би требало да се играју са апаратом. Чишћење и корисничко одржавање не треба бити учињено од стране деце без надзора.

! Неки делови овог уређаја могу постати врло врући и изазвати опекотине корисницима. У случају да у просторијама, где се уређај користи су присутна деца и рањиви људи се треба посветити посебна пажња.

- Овај апарат се мора користити само на сврху за коју је предвиђен, односно за загревање простора за живот. Уређај није намењен за трговачке сврхе. Било која друга употреба може се сматрати некоректном и стога опасном. Произвођач не може бити одговоран за штету насталу услед неправилне и неразумне употребе. Непοштовање информације о безбедности ће поништити узету гаранција уређаја!
- Не излазите из Ваше куће док је уређај укључен: проверите да ли је прекидач у позицији искључено. Увек уклањајте утикач апарата из утичнице.
- Држите запаљиве предмете као што су намештај, јастуци, постељина, папир, одећа, завесе, итд на растојању од најмање 100 цм од конвекторне пећи.

- Немојте користити уређај у просторијама где се употребљавају или се држе запаљиви материјали. Немојте користити уређај у подручјима са запаљивом атмосфером (нпр. у близини запаљивих гасова или аеросола) - постоји екстремна опасност од експлозије и пожара!
- Не убаците стране предмете или дозволити да падне у вентилационим отворима (долазни или одлазни), јер ће то проузроковати електрични удар, пожар или оштећење у конвектору.
- Уређај није погодан за гајење животиња, а исти је намењен само за кућну употребу!
- Држите улаз и излаз ваздушног протока слободни од предмета: најмање на растојању од 1 м испред и 1 м иза конвектора.
- Најчешћи узрок прегревања је акумулација тканине и прашине у уредјају. Редовно уисавајте вентилацијске отворе, као што је претходно потребно искључити апарат из електричне мреже.
- Никада не додирујте уређај мокрым или влажним рукама – постоји опасност по живот!
- Утичница мора бити доступна у сваком тренутку да би могло да се утикач ослободи када је то потребно што је могуће брже! Никада не вуците кабл за напајање или сам апарат за искључења из мреже.
- Обратите пажњу! Излазни ваздух се загрева током рада (до више од 100°C).
- Ако кабл овог апарата је оштећен, прекините његову употребу и обратите се добављачу / продавцу за даља упутства за уклањање проблема у специјализованом сервисном центру.
- Не покривајте уређај. Ако је покривен постоји опасност од прегревања и опасности од пожара.
- Ако уређај није у реду или функционира неисправно, искључите га и немојте га поправљати. О свим поправкама обратите се сервисном центру за после продајну услугу. Само тамо ће заменити покварени део са оригиналним резервним. Непοштовање овог услова ће угрозити безбедност апарата.
- Ако одлучите да престанете да користите уређај овог типа, препоручљиво је да буде неупотребљив, и исећи кабл након што искључите мрежу. Такође се препоручује све опасности повезане са апаратом да буду заштићене, посебно за децу који би могли да користе амортизирани апарат (уређај) за игру.
- Никада не остављајте апарат укључен непотребно. Искључите га из електричне мреже када нећете га користити дуже време.
- Уређај не треба да буде директно испод кутије утичнице!
- Пажња: Немојте користити овај уређај са програматором, тајмером или други уређајима који га аутоматски укључују, јер ако је покривен или погрешно постављен постоји опасност од пожара.
- Прикључите кабл за напајање, тако да не омета кретање људи и да не буде наступљан! Употребљавајте само одобрене продужне каблове који су одговарајући за уређај, односно да имају знак сагласности!
- Никада не премештајте апарат повлачењем кабла и не користите кабл за ношење предмета!
- Немојте савијати кабл и не повуците га преко оштре ивице и на стављајте га на вруће плоче или на отворени пламен!
- Никада немојте користити овај апарат у непосредној близини купаонице, туша или базена!

ПАКОВАЊЕ

- Након што се распаковали уређај, проверите да ли за време превоза није увређен и потпуно опремљен! У случају да се утврди да је оштећен или је непотпуна испорука, обратите се Вашем овлашћеном продавцу!
- Не бацајте оригиналну кутију! Она би могла се користити за складиштење и транспорт да се избегне штета од транспорта!
- Располагање амбалаже мора бити на одговарајући начин! Деца се треба чувати да су под надзором и да се не играју са пластичним кесама!

ИНСТАЛАЦИЈА И КОРИШЋЕЊЕ АПАРАТА

- Уређај је намењен искључиво за употребу на поду (хоризонтална равна површина!)
- Пре употребе конвектор морају бити инсталиране ноге уреда. Оне се морају бити постављене на основу конвектора коришћења 2 вијка. Уверите се да су ноге правилно постављене на оба краја конвектора.

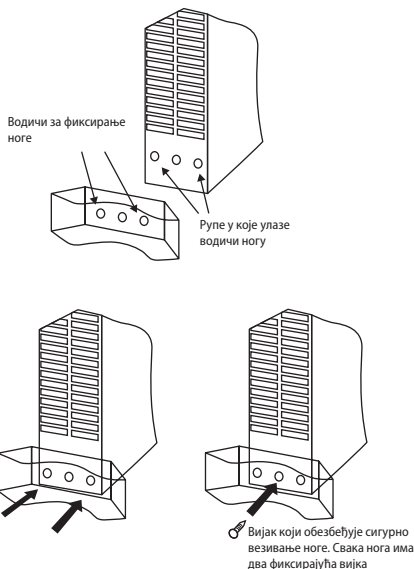

- Узмите 2x2 вијка из комплекта и приложите ноге на металном телу ваљањем истих са одговарајућим додатним алатом који није у саставу комплекта уређаја.
- Поставите конвектор у исправном радном месту пре његовог прикључивања на електричну мрежу за напајање.
- Изаберите одговарајућу локацију за јединицу, узимајући у обзир упутства о безбедности
- Током првог укључивања или када уређај није био дужи време уптрљаван, могуће је да има дима или мириса, она ће нестати после кратког времена када уређај ради.
- Уређај је опремљен двоструким (power switch) да бисте изабрали снагу. „I“ је за 800W, „II“ је за 1200W. Укупна максимална снага када су оба степена укључена је 2000W (800W+1200W)

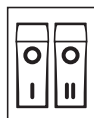

- Уређај је опремљен са терморегулатором осетљив на собну температуру. Можете да ротирасте дугме терморегулатора док се постигне жељена температура (соба, која се загрева мора бити у складу са снагом уређаја, а кад је то немогуће за достизање жељене температуре се захтева употреба додатног грејаћег апарата) у соби.
- Можете да окренете терморегулатор у смеру казаљке на сату на максималну вредност након постизања жељене од Вас собне температуре, треба да окрените терморегулатор полако у супротном смеру казаљке на сату док се не чујете терморегулатор да „кликне“. Тада јединица ће одржавати температуру ваздуха у просторији на одређеном нивоу укључивање и искључивање аутоматски.
- Уређај има уграђену функцију против смрзавања (anti-frost). Када одлучите да користите апарат у просторији у којој је неопходно да се одржи минимална температура (стакленици, подруми, поткровља) апарат се укључује на жељени ниво грејања (I степен или II степен или обоја), терморегулатор се ротира у супротном на казаљки на сат смеру до позиције **O**. У овој позицији уређај обезбеђује одржавање температуре у опсегу $5 \pm 2^{\circ}\text{C}$ – т.е. он ће се периодично укључивати и искључивати, одржавајући наведени фиксни ниво термичког комфора у просторији.



- Конвектор CN203ZF је опремљен додатним функцијом (Turbo), коју руководи посебни независни тастера (fan switch) и помаже да се брже постигне до жељене температуре у соби **O** – искључен **✿** - укључен.



- Могући степени су приказани индикативно. Уређај мора да буде обезбеђен када се постави у соби без надзора. Инсталација мора бити опремљена аутоматским осигурачем, тако да је растојање између контаката када је искључен најмање 3 мм.

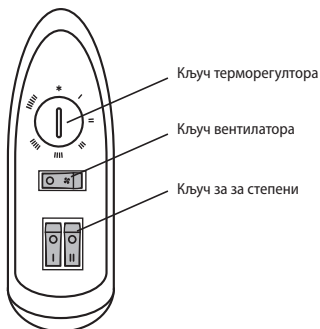

ПРЕМешТАЊЕ УРЕЂАЈА:

Ако је премештање потребно искључите двоструким прекидачем, искључите плуг из електричне мреже и са обе руке посредством дршка померите уређај на нову локацију, а измештање треба се спровести кад је уређај хладан. Померање топлог апарата може да доведе до нежељених последица по потрошача, као што су спаљивање или продора запаљивих материјала на конвектор током премештања.

ЧИШЋЕЊЕ

- Обавезно прво искључите уређај из зидне утичнице. Пре чишћења конвектора, оставите га да се охлади искључивши га из контакта.
- Очистите корпус са влажном крпом, усисивачем или четком.
- Никада немојте потапати апарат у воду – постоји опасност по живота од струјног удара!
- Никада немојте користити бензин, разређивач или груба абразивна средства за чишћење, јер ће она оштетити површину апарата.

СКЛАДИШТЕЊЕ

- Пре складиштење конвектора, оставите га да се охлади искључивши га из контакта.
- Користите оригинално паковање за складиштење конвектора ако исти неће бити коришћен за неко време. Овај уређај је заштићен од прекомерне прашине и прљавштине, ако се враћа у свом оригиналном паковању.
- Никада не враћајте топли апарат у свом паковању!
- Овај уређај треба се чувати на сувом и заштићеном од директне сунчеве светлости месту.
- Изричито се забрањује његово складиштење у влажним или мокрим собама.

ОПРЕМА У ЈЕДНОМ ПАКЕТУ:

Конвектор	1 комада
Ноге	2 комада
Фиксирајући вијци за ноге	4 комада
Инструкција	1 комада
Гарантни лист	1 комада

ТЕХНИЧЕСКИ ПАРАМЕТРИ НА УРЕДА:

Модел	Објављена снага	Објављени напон напајања	Објављена фреквенција
CN203ZF	2000W	230V~	50Hz



Упозорење: Да би се избегло прегревање, не покривајте уређај!



Упуте за заштиту природне околине

Стари електрични уређаји садрже вредне материјале и стога не би требало их одлагати с комуналним смећем! Молим Вас да сарађујете са својим активним доприносом за заштиту природне околине и пренети уређај организованим центрима за куповање (ако текви постоје).

 Прочитайте дані інструкції перш ніж використовувати цей прилад і зберігайте ці інструкції для майбутнього використання. При зміні власника, інструкції з експлуатації повинні передаватися разом з приладом.

Дякуємо, що Ви вибрали конвектор CN203ZF. Цей прилад забезпечує опалення в зимовий період від 800Вт, 1200Вт або 2000Вт, залежно від потреби

досягнення комфортного тепла в опалювальному приміщенні. При правильній експлуатації і догляду, як описано в цій інструкції, прилад забезпечить Вам багато років корисного функціонування.

ВАЖЛИВІ ЗАСТЕРЕЖЕННЯ ТА ІНСТРУКЦІЇ З ТЕХНІКИ БЕЗПЕКИ:

- Перш ніж включити прилад – переконайтеся, що зазначена напруга на типовій табличці відповідає напрузі, що подається у Ваш будинок.

 Дітей, віком менше 3 років, потрібно тримати на відстані, якщо вони не знаходяться під безперервним наглядом.

Діти, віком від 3 років до 8 років, можуть використовувати лише кнопку ввімк./вимк. приладу, за умови, що прилад встановлений правильно і готовий для нормальної роботи, а діти знаходяться під наглядом і обізнані з його безпечним використанням, і розуміють, що це може бути небезпечно.

Діти, віком від 3 років до 8 років, не повинні вмикати прилад в розетку, налаштовувати його, чистити або виконувати інше обслуговування користувачів.

Цей прилад може використовуватись дітьми старшими 8 років та особами з обмеженими фізичними, сенсорними або розумовими здібностями, чи з недостатнім досвідом та знаннями, якщо вони знаходяться під наглядом, або проінструктовані щодо безпечного використання приладу і розуміють небезпеки. Діти не повинні гратися з приладом. Очищення приладу та обслуговування користувачів не повинні проводитись дітьми без нагляду.

 Деякі частини цього виробу можуть стати дуже гарячими і викликати опіки. Там, де присутні діти та вразливі люди, потрібно приділяти особливу увагу.

- Цей пристрій повинен використовуватися тільки за призначенням, для якого був передбачений, а саме: для обігріву побутових приміщень. Прилад не призначений для використання в комерційних цілях. Будь інше використання вважається неправильним і тому небезпечним. Виробник не несе відповідальності за пошкодження, що випливають з неправильного і необґрунтованого використання приладу. Недотримання інформаційної безпеки робить недійсною домовлену гарантію на прилад!
- Не виходьте з дому, залишивши прилад включеним: переконайтеся, що вимикач знаходиться у вимкненому положенні. Завжди виймайте вилку приладу з розетки.
- Тримати легкозаймисті предмети, такі як меблі, подушки, постільна білизна, папір, одяг, штори і т. д. на відстані принаймні 100 см від конвекторного обігрівача.

- Не використовуйте прилад в зонах, де використовуються чи зберігаються вогнебезпечні речовини. Не використовуйте прилад в зонах де є легкозаймисті атмосфери (наприклад: в безпосередній близькості від легкозаймистих газів або аерозолів) - існує дуже велика небезпека вибуху і пожежі!
- Не вставляйте і запобігайте потраплянню сторонніх тіл в отвори для вентиляції (вихідні або вихідні) тому, що це може призвести до ураження електричним струмом, пожежі або до інших ушкоджень конвектора.
- Прилад не підходить для використання для догляду за тваринами, а призначений тільки для домашнього використання!
- Тримайте вхід і вихід повітряного потоку вільними від сторонніх предметів: принаймні на відстані 1 м перед і 1 м за конвектором.
- Найбільш поширеною причиною перегрівання є скупчення бруду і пилу в приладі. Потрібно регулярно чистити пилососом вентиляційні отвори, а перед цим обов'язково вимкнути прилад з електричної мережі.
- Ніколи не чіпайте прилад мокрими або вологими руками - існує небезпека для життя!
- Розетка повинна бути доступна в будь-який час для того, щоб можна було при необхідності вийняти вилку якомога швидше! Ніколи не тягніть за шнур живлення при переміщенні або вимкненні приладу з мережі.
- Зверніть увагу! Відпрацьоване повітря нагрівається під час роботи (до вище, ніж 100°C).
- Якщо шнур живлення приладу пошкоджений, зупиніть його використання і зверніться до постачальника (продавця) для отримання додаткових інструкцій та усунення неполадок в спеціалізованому сервісному центрі.
- Не накривайте прилад. Якщо його покрити, існує небезпека перегріву й пожежі.
- Якщо прилад не в порядку або функціонує неправильно, вимкніть його і не ремонтуйте його самі. Для будь-яких ремонтних робіт звертайтеся за допомогою до Сервісного центру з після продажного гарантійного обслуговування. Тільки там можуть замінити пошкоджені частини оригінальними запасними частинами. Недотримання цієї умови порушує безпеку приладу.
- Якщо ви вирішили перестати використовувати прилад цього типу, рекомендується зробити його непридатним для використання, шляхом відрізання шнура живлення, після його вимкнення з мережі. Рекомендується забезпечити всі можливі безпеки, пов'язані з приладом, особливо маючи на увазі дітей, які могли б використовувати амортизований прилад (пристрій) для гри.
- Ніколи не залишайте прилад увімкненим без нагляду та коли це не потрібно. Вимикайте його з електромережі, коли ви його не використовуєте протягом тривалого часу.
- Прилад не повинен бути розміщений безпосередньо під штепсельним ящиком (розеткою)!
- Увага: Не використовуйте цей прилад у поєднанні з програматором, лічильником або іншим приладом, який автоматично може його вмикнути, тому, що якщо прилад був покритий або неправильно розміщений, при його ненавмисному вмиканні існує небезпека пожежі.
- Вставте шнур живлення, так щоб не заважав руху людей і не наступався! Використовуйте тільки затверджені подовжувачі, які підходять для пристрою, тобто мають знак відповідності!
- Ніколи не переставляйте прилад, тягнучи його за шнур, а також не використовуйте шнур для перенесення предметів!
- Не перегинайте шнур і не перетягуйте його через гострі краї і не доторкайтесь ним до гарячих плит та не наближайте його до відкритого вогню!
- Ніколи не використовуйте цей прилад в безпосередній близькості до ванної або душової кімнати, чи басейну!

УПАКОВКА

- Після розпакування приладу, перевірте, чи при транспортуванні прилад не був пошкоджений і чи повністю комплектуваний! У разі, якщо встановлено пошкодження або неповне комплектування, зверніться до Вашого уповноваженого продавця!
- Не викидайте оригінальну коробку! Вона може бути використана для зберігання і транспортування приладу, щоб уникнути пошкоджень під час перевезення!
- Викидання пакувальних матеріалів проводиться належним чином! Діти не повинні гратися поліетиленовими мішками!

УСТАНОВКА І ВИКОРИСТАННЯ ПРИЛАДУ

- Прилад призначений виключно для використання шляхом його встановлення на підлозі (рівній горизонтальній поверхні)!

- Перед використанням конвектора, потрібно закріпити ніжки приладу. Вони прикріплюються до основи конвектора за допомогою 2 гвинтів кожна. Переконайтеся, що ніжки вашого приладу розташовані правильно в обох кінцях конвектора.

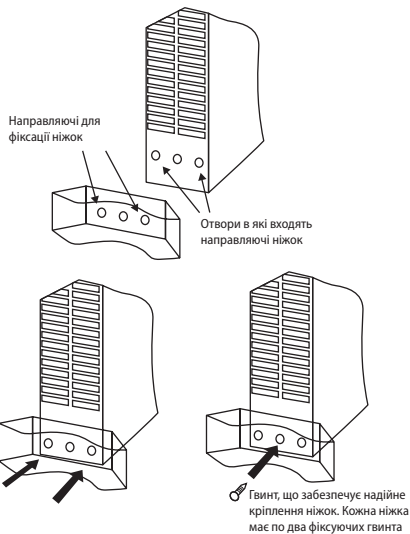

- Візьміть з комплекту 2x2 гвинти і закріпіть ніжки, шляхом їх закручування відповідним додатковим інструментом, який не включений в комплектацію приладу.
- Поставте конвектор у правильне робоче положення, перш ніж включити його в електричну мережу живлення.
- Виберіть відповідне місце для приладу, враховуючи вимоги інструкції по техніці безпеки.
- При першому включенні або коли ви не використовували прилад тривалий час, можлива поява певних запахів або диму, це зникне через короткий час при роботі приладу.

- Уреда є комплектована с двома ключ за вибор на мощност. „I” е за 800W, „II” е за 1200W. Общата максимална мощност когато се включат и двете степени е 2000W (800W+1200W)



- Прилад обладнаний двійним перемикачем для вибору потужності. „I” - для 800Вт, „II” - для 1200Вт. Загальна максимальна потужність, коли вмикаються обидві ступені – 2000Вт (800Вт+1200Вт). Прилад оснащений терморегулятором (термостатом), чутливим до температури повітря. Ви можете повернути ручку термостату на бажану

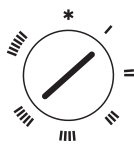

температуру повітря (приміщення, що опалюється, повинне відповідати потужності приладу, якщо не можливо досягти бажаної температури в приміщенні, потрібно використовувати додатковий обігрівач).

- Ви можете повернути термостат в напрямку за годинниковою стрілкою до максимального значення, а після досягнення необхідної температури, поверніть термостат повільно в напрямку проти годинникової стрілки до тих пір, поки не почуєте „клацання” термостату. Після цього прилад буде підтримувати температуру в приміщенні на заданому рівні, шляхом автоматичного включення і виключення.
- прилад має вбудовану функцію захисту від замерзання (anti-frost). Коли ви вирішите використовувати прилад в приміщенні, де потрібно підтримувати мінімальну температуру (зимові сади, підвали, горища) прилад налаштується на бажаний рівень нагріву (ступінь I або ступінь II, або обидва), шляхом повертання терморегулятора проти годинникової стрілки до досягнення необхідної позиції **O**. В цьому положенні прилад гарантує збереження температури повітря в приміщенні в діапазоні $5\pm 2^{\circ}\text{C}$ – тобто періодично він буде вмикатися і вимикатися, підтримуючи встановлений фіксований рівень температурного комфорту в приміщенні.
- Конвектор моделі CN203ZF оснащений додатковою функцією (turbo), яка керується окремим незалежним перемикачем (fan switch) и допомагає швидше досягти бажаної температури в приміщенні **O** – вимкнено **☼** - ввімкнено.
- Можливі ступені вказані індикативними. Прилад обов'язково повинен бути встановлений безпечно, коли він ставиться в приміщення без нагляду. Система підключення повинна бути забезпечена автоматичним запобіжником, при якому відстань між розетками у відключеному стані повинна бути не менше 3 мм.

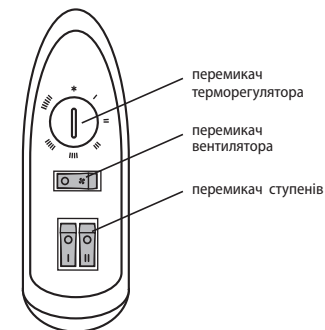

ПЕРЕМІЩЕННЯ ПРИЛАДУ:

Якщо потрібно перемістити прилад, вимкніть живлення за допомогою обох кнопок подвійного перемикача, вийміть вилку з розетки, і обома руками за ручки перемістіть прилад на нове місце, при чому переміщення необхідно робити, коли конвектор холодний (оховів). Переміщення нагрітого приладу може призвести до небажаних наслідків для користувачів, таких як опік або потраплення легкозаймистих матеріалів на конвектор під час його переміщення.

ОЧИСТКА

- Обов'язково спочатку вимкніть прилад з допомогою вимикача і вийміть вилку з розетки. Перш ніж почати чистити конвектор, дайте йому охолонути, вимкнувши його з розетки.
- Очищайте корпус вологою ганчіркою, пилососом або щіткою.
- Ніколи не мочіть прилад водою - існує небезпека для життя від ураження електричним струмом!
- Ніколи не використовуйте бензину, розчинників або грубих абразивних засобів для чищення, так як вони можуть пошкодити покриття приладу

ЗБЕРІГАННЯ

- Перед тим, як сховати конвектор у відведене для зберігання місце, дайте йому охолонути, вимкнувши його з розетки.
- Використовуйте оригінальну упаковку для зберігання конвектора, коли він не використовується протягом деякого часу. Зберігання виробу в оригінальній упаковці захищає його від надмірного пилу і бруду.
- Ніколи не вкладайте теплий прилад в упаковку!
- Прилад необхідно зберігати в сухому і захищеному від прямих сонячних променів місці.
- Строго забороняється зберігання приладу у вологих або мокрих приміщеннях.

КОМПЛЕКТУВАННЯ ОДНІЄЇ УПАКОВКИ:

Конвектор	1 шт.
Ніжки	2 шт.
Фіксуючі гвинти для ніжок	4 шт.
Інструкція	1 шт.
Гарантійний талон	1 шт.

ТЕХНИЧЕСКИ ПАРАМЕТРИ НА УРЕДА:

Модель	Оголошена потужність	Оголошена напруга живлення	Оголошена частота
CN203ZF	2000W	230V~	50Hz



Увага: щоб уникнути перегріву, не накривайте прилад!



Інструкції з охорони навколишнього середовища

Старі прилади містять цінні матеріали, тому їх не треба викидати разом з побутовим сміттям! Просимо Вас сприяти захисту навколишнього середовища своїм активним внеском і передавати використані прилади в організовані відповідні пункти (якщо такі є).

! Lugege käesolev juhend läbi enne selle seadme kasutamist ja säilige käesolev kasutus- ja hoidmisjuhend tulevaseks kasutamiseks. Omaniku vahetamise korral tuleb kasutusjuhend koos seadmega üle anda!

Täname teid, et te valisite konvektori CN203ZF. See on toode, mis pakub 800W, 1200W või 2000W kütet talvel olenen mugava soojuste vajaduste saavutamise kütavas

ruumis. Nagu on kirjeldatud selles kasutusjuhendis, garanteerib seade teid pikaajalist kasulikkust funktsioneerimise õige kasutuse ja hooldatuse korral.

OLULISED PREVENTIIVSED MEETMED JA OHUTUSJUHENDID:

- Enne seadme sisselülitamist kontrollige kas tüübisildil toodud pinge vastab teie kodus olevale elektrivõrgu pingele.

! *Alla 3-aastased lapsed tuleb eemale hoida, kui nad ei ole pideva järelevalve all.*

3 kuni 8-aastased lapsed võivad ainult seadme sisse/välja nuppu kasutada juhul, kui seade on installitud ja valmis tavalise töö jaoks ning nad on järelevalve all ja instrueeritud seadme ohutu kasutuse kohta ja saavad ohtudest aru.

3 kuni 8-aastased lapsed ei tohi seadet kontaktpesasse sisse lülitada, seadistada, puhastada või kasutaja hooldust teha.

See seade võib kasutada üle 8-aastaste laste ja füüsiliste, meeleliste või vaimsete oskustega või ebapiisavate kogemuse ja teadmistega isikute poolt, kui nad on järgitud või instrueeritud seadme ohutu kasutamise kohta ja saavad ohtudest aru. Lapsed ei tohi seadmega mängida. Puhastamist ja kasutaja hooldust ei tohi lapsed teha, kes ei ole järelevalve all.

! *Selle toote mõned osad võivad väga kuumaks saada ja põletusi tekitada. Seal, kus asuvad lapsed ja haavatavad isikud, tuleb pöörata eritähelepanu.*

- Seade kasutatakse ainult selleks eesmärgiks, mille jaoks on ettenähtud, ehk kodu ruumide kütmiseks. Seade ei ole ettenähtud ärieesmärgiks. Iga muu kasutamine peetakse ebaõigeks ja seetõttu ohtlikuks. Tootja ei vastuta ebaõige või ebamõistliku kasutamise tõttu tekkinud rikete eest. Ohutusinfost mitte kinnipidamine teeb seadme vastuvõetud garantii kehtetuks!
- Ärge minge kodust välja niikaua kui seade on sisselülitatud: veenduge, et lülitit on välja lülitatud asendis. Alati võtke seadme pistik pistikupesast välja.
- Hoidke kergsüttivad esemed, nagu mööblid, padjad, voodipesu, paber, riided, kardinad jne vähemalt 100 cm kaugusel konvektor-soojendist.
- Ärge kasutage seadet piirkondades, kus kasutatakse või hoitakse tuleohtlikke aineid. Ärge kasutage seadet piirkondades, kus on olemas süttivaid õhkkondi (näiteks: kergsüttivate gaaside või aerosoolide lähedal), kuna on olemas väga suur plahvatuse või tulekahju oht!
- Ärge sisestage ja laske väliskehasid (sisenevate või väljuvate) ventilatsioonivade sisse soojusventilaatoriga mudelite korral, sest see võib elektrilööki või tulekahju tekitada või seadet kahjustada.
- Seade ei sobi loomade kasvatamiseks ning on ettenähtud ainult kodukasutuse jaoks!
- Hoidke õhuvoolu väljapääsu esemetest vaba: vähemalt konvektorist 1 m ees ja 1 m taga kaugusel.
- Kõike sagedasem ülekuumenemise põhjuseks on seadmesse kiude ja tolmu kogumine. Puhastage ventilatsiooniavad tolmuimejaga regulaarselt ning enne seda seade tuleb kindlalt elektrivõrgust välja lülitada.
- Seadet märja kätega mitte kunagi puudutada, sest see on eluohtlik!
- Pistikupesa peab kogu aeg kättesaadav olema selleks, et pistik saaks võimalikult kiiresti elektrivooluvõrgust välja võtta! Voolujuhet või seadet ise mitte kunagi tõmmata elektrivõrgust välja.

- Tähelepanu! Väljuv õhk soojeneb töötamise ajal (kuni üle 100 kraadini).
- Kui seadme voolujuhe on katki, katkestage selle kasutust ja võtke turustajaga/müüjaga ühendust, et lisa juhendid rikke kõrvaldamiseks spetsialiseeritud teeninduskeskuses saada.
- Ärge katke seadet. Katmise korral võib seade üle kuumendada ja tulekahju tekkida.
- Kui seade ei ole korras või töötab ebaõigelt, peatage see ja ärge seda ise parandage. Igasuguste paranduste jaoks tuleb Müüjajärgsesse Teeninduskeskusesse pöörduda. Ainult seal vahetatakse katkine osa. Sellest tingimusest mitte kinnipidamisel kahjustatakse seadme ohutus.
- Kui otsustate, et te seda liiki seadet enam ei kasutada, on soovitatav, et te teeksite seda mitte kasutatavaks juhtme äralõikamise kaudu pärast elektrivõrgust lahti ühendamist. Soovitatakse ka kõik seadmega seotud ohud ohutuks teha, eriti laste jaoks, kes võivad amortiseeritud seadist (seadet) mängimiseks kasutada.
- Seadet mitte kunagi asjata sisselülitatuna jätta. Lülitage seade elektrivõrgust välja, mil te seda pikaajaliseks ei kasuta.
- Seadet ei tohi otse pistikutoosi alla panna!
- Tähelepanu: Ärge seadet kasutage programmaatoriga, loendajaga või muu seadisega, mis lülitab seadme automaatselt sisse, kuna kui seade on kaetud on olemas tulekahjuoht.
- Pange voolujuhe nii, et see inimeste liikumist ei takistaks ja selle peale ei saaks astuda! Kasutage ainult lubatud pikendusjuhtmed, mis sobivad seadmele ehk neil on vastavuse märk!
- Seadet mitte kunagi ümber paigaldada juhtmega tõmmates ja juhete mitte esemete viimiseks kasutada!
- Ärge katkege juhete ja ärge seda läbi teravate servade tõmmake ja ärge pange seda kuumade plaatide või liigipäasetava lökke peale!
- Seda seadet mitte kunagi vannitoe, duši või ujula otsesel lähedusel kasutada!

PAKEND

- Pärast seadme pakendist väljavõtmist kontrollige kas seade ei ole transportimisel rikki läinud, kontrollige kas seade on täielikult pakitud! Juhul kui on kindlaksmääratud rike või ebatäielik kohaletoimetamine, siis tuleb teie pädeva müüjaga ühendust võtta!
- Originaali pakendit mitte ära viisata! Seda võib hoidmiseks või transportimiseks kasutada rikete vältimiseks vedamise tulemusena!
- Pakendi materjali äraviskamine tuleb sobival viisil toimuda! Lapsed tuleb eemale hoida selleks, et nad ei mängiks polüetüleen kottidega!

SEADME INSTALLIMINE JA KASUTAMINE

- Seade on ettenähtud ainult põrandal (horisontaalse tasase pinna peal) kasutamiseks!
- Enne konvektori kasutamist tuleb seadme jalad paigaldada. Jalad paigaldatakse 2 kruvide abil igale jalale. Veenduge, et jalad asuvad õigesti konvektori kahel otsal.

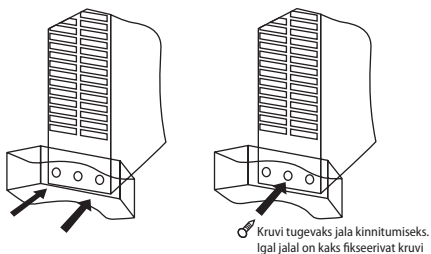
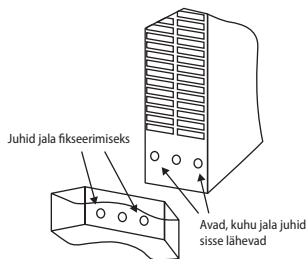

- Võtke 2x2 kruvi komplektist välja ja kinnitage jalad kinnikeeramise kaudu sobiva lisa tööriistaga, mis ei kuulu seadme komplekti.
- Pange konvektor õigesse töö asendisse enne selle ühendamise elektrivooluvõrguga.
- Valige sobiv koht seadme jaoks kasutusjuhendit pidades silmas.
- Esimesel sisselülitamisel või kui seade ei ole pikka aega kasutatud on võimalik, et selleks tuleb välja mõne hais või suits ning see läheb ära lühikese aja pärast seadme töötamisel
- Seadme komplekti kuulub topeltlülitite võimsuse valimiseks „I“ on 800W jaoks, „II“ on 1200W jaoks. Kogu maksimaalne võimsus, mil mõlemad astmed on sisselülitatud 2000W(800W+1200W)
- Seadme komplekti kuulub termoregulaator, mis on tundlik ümbritseva keskkonna temperatuuri suhtes. Te saate termoregulaatori käepidet keerata kuni soovitud ümbritseva temperatuuri jõudmiseni (kõetav ruum peab seadme võimsusele sobima, kui ei ole

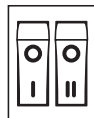

võimalik soovitud temperatuuri jõuda, tuleb lisa soojendit ruumis kasutada).

- Te saate termoregulaatori aeglaselt kellaosuti liikumise vastassuunas kuni on termoregulaatorist „klõpsu“ kulda. Pärast seda hoiab seade õhutemperatuuri toas seadistatud tasemel automaatselt sisse- ja väljalülitamise kaudu.
- seadmel on sissehitatud funktsioon külmumise vastu (anti-frost). Kui te otsustate seadet sellises ruumis kasutada, kus on vaja minimaalset temperatuuri hoida (talveaiad, keldrid, pööningud) lülitab seade end ise (I astme või II astme, või mõlemad) sisse, termoregulaator keerab end kellaosuti liikumise vastassuunas kuni **O**. asendi jõudmiseni. Sel asendil tagab seade ümbritseva temperatuuri hoidmist vähemikus 5 ± 2 kraadi, ehk perioodiliselt lülitab seade end sisse ja välja, seadistatud temperatuuri mugavuse fikseeritud taset ruumis hoides.
- Konvektori mudeli CN203ZF komplekti kuulub lisa funktsioon (turbo), mis juhitakse eraldi iseseisva lülitiga (fan switch), mis aitab soovitud ümbritseva temperatuuri ruumis kiiremalt jõudmiseni. **O** – väljalülitatud **☼** – sisselülitatud.
- Seade tuleb kindlalt ohutuks teha, mil see ruumi ja järelevalveta pannakse. Installatsioon peab olema varustatud automaatse kaitsega, millel kaugus kontaktpesade vahel väljalülitatud asendis peab olema vähemalt 3 mm.

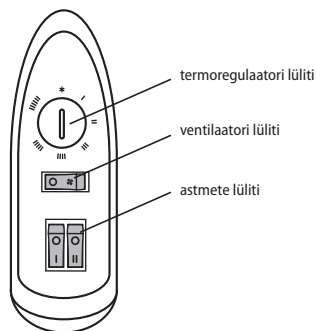

PUHASTAMINE

- Esmalt tuleb seade kindlalt seinaga kontaktist välja tõmmata. Enne kui te hakkate konvektorit puhastama tuleb see jahtuma lasta kontaktpesast väljalülitamise kaudu.
- Puhastage korpuset märja rätikuga, tolmuimejaga või harjaga.
- Seadet mitte kunagi vette uppuda, kuna on olemas elektrilöögi eluohu!
- Bensiini, lahusti või abrasiivseid tooraineid mitte kunagi kasutada, kuna nad kahjustavad seadme kate.

HOID

- Enne konvektori ärapanemist tuleb see jahtuma lasta pistikupesast välja lülitamise kaudu.
- Konvektori hoidmiseks kasutage originaalset pakendit, kui seadet ei kasutata mõneks ajaks. Toodet kaitstakse liigse tolmamise ja reostamise vastu selle originaalsesse pakendisse ärapanemise kaudu.
- Sooja seadet mitte kunagi sellesse pakendisse ära panna!
- Seade tuleb kuivas ja kaitstud otsese päikesevalguse eest kohas hoida.
- Seadme hoidmine niisketes või märgades kohtades on rangelt keelatud.

ÜHE PAKENDI KOMPLEKT:

konvektor	1
jalga	2
fikseerivat kruvi jalgade jaoks	4
kasutus- ja hoidmisjuhend	1
garantiikaart	1

SEADME TEHNILISED PARAMEETRID:

Mudel	Teatatud võimsus	Teatatud voolupinge	Teatatud sagedus
CN203ZF	2000W	230V~	50Hz



Tähelepanu: Ülekuumenemist vältimiseks seadist mitte katta!

SEADME ÜMBERPAIGALDAMINE:

Kui on vaja seadme ümberpaigaldamist, lülitage seadme välja topeltlülitit kaudu, võtke pistik kontaktpesast välja ja pange seade kahe käega uute kohta, kusjuures seadme ümberpaigaldamine peab toimuma, mil konvektor on külm (jahutatud). Sooja seadme ümberpaigaldamine võib ebasoovitud tagantjärgi kasutajale olla, nagu põletus või kergsüttivate esemete konvektorile sattumine.



Juhendid miljö säästmise kohta

Vanad elektriseadmed sisaldavad väärtuslikke materjale ja selle pärast ei tohi neid koos koduprügiga ära visata! Palume teie aktiivse koostöö eest ressurside ja miljö säästmiseks ja seadme korraldatud kokkuostu punktile (kui selliseid on olemas) üle anda.

TABEL 2 ELEKTRI-KOHTKÜTTESEADMETE KOHTA NÕUTAV TEAVE
Mudelid tunnuskood(id): 1.CN203ZF 2000W/230V~ 50Hz

Näitaja	Tähis	Väärtus1.	Ühik	Näitaja	Ühik
Soojusvõimsus				Sissetuleva soojuste liik, üksnes elektriliste soojust salvestavate kohtkütteseadmete puhul (valige üks)	
Nimisoojusvõimsus	P _{nom}	2.00	kW	Soojushulga käsijuhtseadis sisseehitatud termostaadiga	[jah/ei]
"Minimaalne soojusvõimsus (soovituslik)"	P _{min}	1.00	kW	Soojushulga käsijuhtseadis toa- ja/või välis temperatuuri tagasisidega	[jah/ei]
"Maksimaalne pidev soojusvõimsus"	P _{max,C}	2.00	kW	"Elektroniline soojushulga juhtseadis toa- ja/või välis temperatuuri tagasisidega"	[jah/ei]
"Lisaelektrienergia tarbimine"				Ventilaatoriga muudetav soojusvõimsus	[jah/ei]
Nimisoojusvõimsusel	e _{lmax}	1.967	kW	Soojusvõimsuse/toatemperatuuri seadistamise viis (valigeüks)	
Minimaalsel soojusvõimsusel	e _{lmin}	0.980	kW	"Üheastmelise soojusvõimsusega, toatemperatuuri seadistamise võimaluseta"	[ei]
Ooteseisundis	e _{l SB}	0.000	kW	Kahe või enama käsitsi valitava astmega, toatemperatuuri seadistamise võimaluseta	[ei]
				Toatemperatuuri seadistamine mehaanilise termostaadiga	[jah]
				Toatemperatuuri elektronilise seadistamisega	[ei]
				"Toatemperatuuri elektronilise seadistamise ja ööpäevataimeriga"	[ei]
				"Toatemperatuuri elektronilise seadistamise ja nädalataimeriga"	[ei]
				Muud juhtimisvõimalused (mitu valikut lubatud)	
				"Toatemperatuuri seadistamine koos ruumis viibimise avastamisega"	[jah/ei]
				"Toatemperatuuri seadistamine koos avatud akna avastamisega"	[jah/ei]
				Kaugjuhtimisvõimalusega	[jah/ei]
				Kohaneva käivitusjuhtimisega	[jah/ei]
				Tööajapiiranguga	[jah/ei]
				Musta lambiga anduriga	[jah/ei]

TESH Ltd - Head office

1166 Sofia, Sofia Park,

Building 16V, Office 2.1. 2nd Floor

PHONE: +359 2 902 6666,

FAX: +359 2 902 6660,

office@tesy.com



Прочитајте тековните инструкции пред да го користите овој уред и чувајте ги овие упатства за понатамошна употреба. При промена на сопственикот, упатствата за употреба треба да се пренесува заедно со уредот.

Ви благодариме што го одбравте конвекторот CN203ZF. Тоа е уред кој нуди греење во зимата од 800W или 2000W во зависност од потребите за постигнување на удобната топлина во греењето просторија. При правилна употреба и нега, како што е опишано во овие упатства, уредот ќе ви обезбеди многу години корисно функционирање.

ВАЖНИ ЗАШТИТНИ МЕРИ И УПАТСТВА ЗА БЕЗБЕДНОСТ:

- Пред да го вклучите уредот - проверете дали наведениот напон на типската табличка одговара на напонот, доставен до вашиот дом.
- Овој уред треба да се користи само за намената за која е бил предвиден, односно да грее битни простории. Уредот не е наменет за комерцијални цели. Секоја различна употреба да се смета за несоодветна и затоа опасна. Производителот не може да носи одговорност за штета кои произлегуваат од неправилна и неразумна употреба. Непочитување на информациите за безбедност ќе го направи невалидно поетата гаранција за уредот!



Децата на помалку од 3 години, треба да се чуваат надвор, освен ако не се под континуирано следење.

Деца на возраст од 3 години до 8 години можат само да користат копчето вкл. / искл. на апаратот, под услов апаратот да е инсталиран и е подготвен за нормална работа и биле забележани и наложени за неговата употреба на безбеден начин и разбираат дека може да е опасно.

Деца на возраст од 3 години до 8 години не треба да вклучуваат апаратот во штекер, да го дотеруваат, да го чистат или да вршат корисничка поддршка.

Овој уред може да се користи од деца на возраст над 8 години и лица со намалени физички, сензорни или ментални способности, или со недоволни искуство и знаење, ако тие беа забележани или наложени за безбедно користење на апаратот и ги разбираат опасностите. Децата не треба да си играат со апаратот. Чистење и потрошувачка одржување не треба да се прави од деца без надзор.



Некои делови на овој производ може да станат многу жешки и да предизвикаат изгореници. Таму каде, присуствуваат деца и ранливи луѓе, треба да биде доделено посебно внимание.

- Не напуштајте вашиот дом, додека уредот е вклучен: бидете сигурни дека клучот е во исклучена положба. Секогаш го вадете приклучокот на уредот од контактот.
- Чувајте запаливи предмети, како мебел, перници, постелнина, хартија, облека, завеси итн на растојание од најмалку 100 см далеку од конвекторската печка.
- Не користете го апаратот во зони каде се користат и чуваат чадат материји. Не користете го апаратот во зони со запаливи атмосфери (на пример: во близина на запаливи гасови или аеросоли) - постои многу голема опасност од експлозија и пожар!
- Не оштетувајте и не дозволувајте туѓи тела да падне во отворите за вентилација (дојдовни или појдовни), бидејќи тоа ќе предизвика струен удар, пожар или оштетување во конвекторот.
- Уредот не е погоден за одгледување на животни, и истиот е предвиден само за домашна употреба!
- Чувајте влезот и излезот на воздушното струење слободни од предмети: барем на растојание од 1 m пред и 1 m зад конвекторот.
- Најчестиот причина за прегревање е акумулација на мов и прав во уредот. Редовно чистете го со правосмукалка отворите за вентилација, како пред тоа задолжително го исклучите апаратот од електричната мрежа.

- Никогаш не допирајте апаратот со мокри и влажни раце - постои опасност за животот!
- Контактот треба да биде достапен во секое време, за да може приклучокот да биде ослободуван при потреба можно побрзо! Никогаш не влечете го кабелот за напојување или самиот апарат при исклучување од мрежата.
- Обрнете внимание! Издувниот воздух се загрева за време на работа (до повеќе од 100°C).
- Ако кабелот за напојување на овој уред е оштетен, престанете неговата употреба и контактирајте со обезбедувачот / продавачот за дополнително инструкции за отстранување на проблемот во специјализиран сервис центар.
- Не покривај апаратот. Ако е покриен има опасност од прегревање и опасност од пожар.
- Ако уредот не е во ред или функционира неправилно, запрете го и не го поправајте. За сите поправки контактирајте за помош кон сервисниот центар за попродажни услуги. Само таму ќе заменуваат неисправниот дел со оригинални резервни таква. Не почитувањето на овој услов ќе ја компромитира безбедноста на апаратот.
- Ако одлучите да престанете да го користите апаратот од овој тип, се препорачува да го направите неупотребливи, како исечете кабелот, откако сте го исклучиле од мрежата. Се препорачува уште сите опасности поврзани со уредот да бидат обезбедени, особено за деца кои би можеле да користат амортизираниот уред (апаратот) за игра.
- Никогаш не оставајте непотребно уредот вклучен. Исклучете го од струја кога нема да го користите подолго време.
- Уредот не треба да се става непосредно под приклучната кутија!
- Внимание: Не користете овој апарат со програматор, бројач или друг уред кој автоматски го вклучува бидејќи, ако уредот е покриен или неправилно наместен постои опасност од пожар.
- Ставете го кабелот за напојување, па да не го попречува движењето на луѓето и да не биде наслучен! Користете само одобрени продолжни кабли, кои се погодни за апаратот, односно имаат знак за сообразност!
- Никогаш не поместувајте уредот, како го повлекува за кабелот и не користете кабелот за пренесување на предмет!
- Не виткајте кабелот и не го влечете преку остри рабови и не го ставајте врз жешки плочи или отворен оган!
- Никогаш не го користете овој апарат во близина на бања, до туш или до базен!

ПАКУВАЊЕ

- По распакување на уредот, проверете дали при транспортот не е оштетен и дали е целосно опремен! Во случај дека биде констатирано оштетување или нецелосни испорака,

- контактирајте со Вашиот овластен продавач!
- Не фрлајте оригиналната кутија! Таа би можела да се користи за складирање и транспорт, за да се избегне оштетување од превозување!
- Фрлањето на амбалажниот материјал треба да станува на соодветен начин! Децата треба да се чуваат да не си играат со полиетиленските торби!

ИНСТАЛИРАЊЕ И КОРИСТЕЊЕ НА УРЕДОТ

- Апаратот е наменет исклучиво за употреба на под (хоризонтална рамна површина)!
- Пред да се користи конвекторот, треба да се монтираат нозете на уредот. Те треба да се монтираат во основата на конвекторот со помош на 2 завртки. Осигурете се дека нозете се наоѓаат правилно на двата краја на конвекторот.

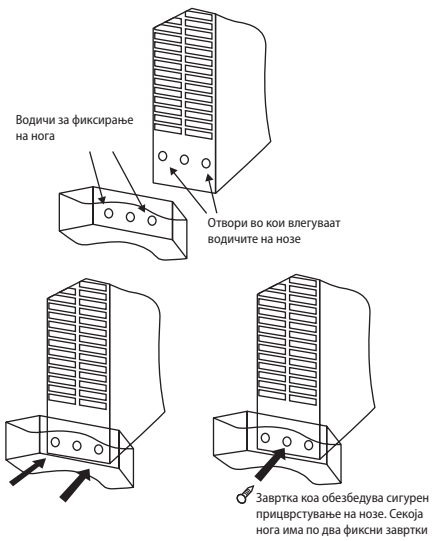

- Земете од комплетот 2x2 шрафа и прицврстете нозете, преку навивање на истите со соодветен дополнителен инструмент кој не е вклучен во комплетот на апаратот.
- Ставете конвекторот во правилна работна позиција пред да го вклучите во електричната мрежа за напојување.
- Изберете соодветно место за апаратот, земајќи во предвид упатствата за безбедност.
- При првото вклучување или кога не се користи апаратот подолго време е можно да емитуваат некоја миризба или чад, тоа ќе исчезне по сосема кратко време при работа на апаратот.
- Уредот е опремен со двоен клуч за избор на моќност. „I“ е за 800W, „II“ е за 1200W. Вкупната максимална моќност кога се вклучат и двете степени е 2000W(800W+1200W).

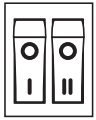

- Апаратот е опремен со терморегулатор чувствителен на животната температура. Можете да ротирате рачката на терморегулаторот до постигнување на саканата температура (просторијата која се грее е потребно да биде во согласност со моќноста на апаратот, при неможност за постигнување на посакуваната температура се наметнува користење на дополнително грејно тело) во просторијата.
- Може да ја ротирате терморегулаторот во насока на стрелката на часовникот на максимална вредност, откако достигне саканата собна температура, треба да ја ротирате терморегулаторот бавно во спротивната насока од стрелките на часовникот додека не слушнете терморегулатор да „кликне“. Потоа апаратот ќе одржува температурата на воздухот во просторијата на зададеното ниво преку вклучување и исклучување автоматски.
- уредот има вградена функција против смрзнување (anti-frost). Кога ќе одлучите да го користите апаратот во просторија каде е потребно да се одржува минимална температура (зимски градини, подруми, тавани) уредот се вклучува на посакуваното ниво на греење (I степен или II степен, или и двете), терморегулаторот се ротира назад на часовникот стрелка до постигнување на позиција **0**. При оваа позиција апаратот гарантира одржување на амбиентна температура во опсег $5 \pm 2^\circ\text{C}$ – т.е. периодично тој ќе се вклучува и исклучува, поддржувајќи поставеното фиксно ниво на температурна удобност во просторијата.
- Конвекторот модел CN203ZF е опремен со дополнителна функција (turbo), која се управува со посебен независен клуч (fan switch) и помага за постигнување побрзо до саканата животна температура во просторијата **0** – исклучен **☼** - вклучен.
- Можните степени се прикажани индикативно. Апаратот задолжително е потребно да се биде безбеден, кога се става во просторија и без надзор. Инсталацијата треба да биде опремена со автоматски осигурач, при што растојанието меѓу контактите кога е исклучен треба да биде најмалку 3мм.

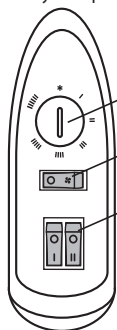

клуч на терморегулаторот

клуч на вентилаторот

клуч за степените

ПОМЕСТУВАЊЕ НА УРЕДОТ:

Ако е потребно поместување на апаратот, исклучете преку двојниот клуч, извадете плуг од контактот и со две раце преку рачките поместете го уредот на новата локација, како преместувањето е потребно да се оствари при ладен (изладен) конвектор. Преместувањето на топол апарат може да доведе до несакани последици за корисникот, како горење или паѓање на запаливи материјали врз конвекторот за време на неговото преместување.

ЧИСТЕЊЕ

- Задолжително прво исклучете го апаратот од клучот на извадете го приклучокот од ѕидниот штекер. Пред да почнете да го чистите конвекторот, оставете го да се излади како го исклучите од контактот.
- Исклучете го куќиштето со влажна крпа, правосмукалка или четка.
- Никогаш не го потопувајте апаратот во вода - опасност за животот од струен удар!
- Никогаш не користете бензин, разредувач или груби абразивни производи за чистење, бидејќи тие ќе го оштетат премазот на апаратот

СКЛАДИРАЊЕ

- Преди да приберете конвекторот, оставете го да Пред да приберете конвекторот, оставете го да се излади како го исклучите од контактот.
- Користете оригиналното пакување за складирање на конвекторот ако истиот нема да се користи за некое време. Производот се штити од прекумерната посипување и загадување како се прибира во оригиналното пакување.
- Никогаш не ваѓајте топол апарат во пакување му!
- Производот е потребно да се чува на суво и заштитено од директна сончева светлина локација.
- Експлицитно се забранува неговото чување во влажни или мокри простории.

ОПРЕМУВАЊЕ ВО ЕДЕН ПАКЕТ:

Конвектор	1 парче
Нозе	2 парчиња
фиксна завртка за нозете	4 парчиња
Упатство	1 парче
Гаранцијска карта	1 парче

ТЕХНИЧКИ ПАРАМЕТРИ НА АПАРАТОТ:

Модел	Прогласена моќност	Прогласени напон	Прогласена фреквенција
CN203ZF	2000W	230V~	50Hz



Внимание: за да се избегне прегревање, не покривајте уредот!



Насоки за заштита на животната средина

Старите електрични уреди содржат вредни материјали и поради тоа не треба да се отстрануваат заедно со битовата смет! Ве молиме да соработувате со активниот придонес за зачувување на ресурсите и животната средина и да дадете апаратот во организираните изкупвателни премини (ако има такви).



TESY

TESY Ltd - Head office
1166 Sofia, Sofia Park,
Building 16V, Office 2.1. 2nd Floor
PHONE: +359 2 902 6666,
FAX: +359 2 902 6660,
office@tesy.com