

# TESY

It's impressive



- EN** OIL FILLED RADIATOR 2-5  
User manual
- BG** МАСЛЕН РАДИАТОР 6-9  
Инструкция за експлоатация
- RO** CALORIFER CU ULEI 10-13  
Manual de instrucțiuni
- HR** ULJENI RADIJATOR 14-17  
Upute za uporabu
- GR** ΚΑΛΟΡΙΦΕΡ ΛΑΔΙΟΥ 18-21  
Οδηγίες χρήσης
- ES** RADIADOR DE ACEITE 22-25  
Manual de instrucciones
- PT** RADIADOR A ÓLEO 26-29  
Manual do utilizador
- RU** МАСЛЯНЫЙ РАДИАТОР 30-33  
Инструкция по эксплуатации
- LT** TERALINIS RADIATORIUS 34-37  
Eksploatavimo instrukcija
- LV** ELLAS RADIATORS 38-40  
Eksploataācijas instrukcija





*Read carefully this manual before using the oil-filled radiator. Keep this manual for further reference. If the appliance is to be acquired by a new owner this manual should also be submitted!*



*Some of the appliance parts may get very hot during operation and thus cause burns to users. In case there are children and vulnerable people in the room, special attention should be paid.*

We thank you for choosing oil-filled radiator produced by TESY Ltd. This is a product that provides heating in cold winter weather according to customers' needs for the achievement of comfortable temperature conditions in the premises. If correctly maintained according to the terms of this manual the appliance will provide long-life service.

## GENERAL OPERATION AND SAFETY INSTRUCTIONS

- Take the radiator out of the packing box and remove all packing material stuck between fins. Check if radiator is not damaged during transportation and if its power cord is intact.
- Before connecting oil-filled radiator to the main electricity system check if rated voltage shown on the technical information plate corresponds to the voltage of the electricity system at your home (office). The appliance is intended to be used with the voltage that is shown on its technical information plate. It is obligatory to connect the radiator only to grounded socket-outlets.
- Appliance has to be operated only for the purpose it was intended for, i.e. to provide heating in domestic premises. Every other kind of operation shall be considered incorrect and dangerous. Manufacturer does not take responsibility for damages, caused by improper and unreasonable operation. Non-adherence to these safety measures will render guarantee terms invalid!



*Children under 3 years of age should be kept away from the appliance unless they are under constant supervision.*

*Children from 3 to 8 years of age are allowed to operate the on/off button ONLY, provided that the appliance is installed and ready for operation and such children have been supervised and instructed in safe operation of the appliance and they understand all related risks.*

*Children from 3 to 8 years of age MUST NOT: connect the plug to power sockets, make adjustments, clean it or carry out user maintenance operations.*

*This appliance can be used by children older than 8 years of age and by people with reduced physical, sensor and mental capabilities, as well as by people with insufficient experience and knowledge provided they are supervised or instructed in safe operation of the appliance and understand the related risks. Children should not be allowed to play with the appliance. Cleaning and user maintenance operations must not be carried out by children without supervision.*

- Do not use the appliance in areas of operation and storage of inflammable substances. Do not use the appliance in highly combustible areas (for example in close proximity to inflammable gases and aerosols) – there is a great risk of explosion and fire!
- During operation of thermal fan models do not insert or allow to be inserted any objects in the ventilation openings (inlet and outlet). That may lead to damage of the appliance or other hazards.
- The appliance is not suitable for animal breeding. It is intended for domestic use only!
- There is a great risk of burning one's skin in case of touching the surface of the appliance! Do not touch it if the appliance is operating or has been recently turned off – there is a risk of burning!
- Moving – radiator is to be moved after disconnection of the power cord from the socket outlet and its full cooling down to room temperature! Non-observance of that rule will lead to a great risk of burning and falling of the radiator.
- Never touch the appliance with wet or moist hands – there is danger for your life!
- Never pull power cord or the appliance in order to disconnect it from the mains.
- If the power cord is damaged it has to be replaced only by an authorized qualified personnel – in order to avoid the risk of personal injury of the user. The whole activity related to damaged cord replacement must be conducted by a qualified electrician!
- It is not recommended to use extension, connection-block or other means to supply the oil-filled radiator.
- With the thermo-fan models do not cover the appliance and do not restrict free air flow to and from inlet and outlet protection grating. Non-observance of that rule may lead to overheating and fire.
- Do not cover the appliance during operation! That may cause dangerous rise of temperature inside the radiator.
- If the appliance is not in order or is not functioning well, turn it off and do not try to repair it yourself. For any kind of repairs search help from authorized service center in you location. There is the place you will have your damaged detail repaired with an original one. Non-observance of this condition will compromise appliance safety operation.

- If you decide to stop using an appliance of that kind it is recommended to make it unusable by cutting power cord after you have disconnected it from the mains. It is highly recommended all hazards related to the appliance to be secured, especially if there is a chance children could use disjointed appliance for play.
  - Never keep the appliance unnecessarily turned-on. Disconnect it from the mains if it is not to be used for a long period of time.
  - In order to avoid dangerous overheating of the power cord it is recommended to unreel it completely from its reel (with the models provided with a reel or power cord compartment).
  - **Warning:** With thermo-fan models of oil-filled radiators - In order to avoid the risk related to not intentional restart of the thermal protection do not operate oil-filled radiator in combination with a programmer, counter or any other device which automatically turns it on/off because if the appliance is covered or incorrectly positioned there is a risk of fire.
  - Do not use radiator near bath, shower, sink or swimming-pool.
  - Do not use radiator for laundry drying
  - Do not place power cord on the hot surface of the oil-filled radiator!
  - Radiator should always operate in upright position!
  - An appliance with a damaged or not-connected thermoregulator must not be operated.
  - In order to remove the peculiar "new product" smell of your radiator adjust it to maximum power for at least two hours during its first operation.
  - It is normal for the radiator to crackle during its initial operation.
  - It is recommended to leave the radiator for 24 hours after it has been transported into the room that will be heated before using it. At ambient temperature of 5°C or lower it is normal for the radiator to emit "crackling" sounds – this will continue for about 15–20 minutes after it has been turned on.
  - You should not position radiator in immediate proximity to a socket outlet, especially below it!
  - Oil-filled radiator is filled with the exact quantity of thin special oil. Repairs that require opening of oil container should be conducted only by manufacturer or its service agent, which you should contact in case of oil leakage. In event of oil leakage you should immediately connect the authorized service at your location.
  - At decommission of oil-filled radiator observe regulations for oil disposal!
- Appliance should not be used in rooms smaller than 4 square meters.

### CASTOR WHEELS ASSEMBLY

- Take castor wheels out of their packing. Turn radiator upside down on a carpet or another soft surface in order to protect its body from scratching.
- Fit the two Castor Wheels onto the radiator by placing the Arc-shaped Brackets between the outermost fins on each side of the radiator.
- Securely fasten the two Castor Wheels onto the radiator by screwing two Wing Nuts onto each Foot.



*For the safe operation of your radiator assemble castor wheels as shown on exhibition*

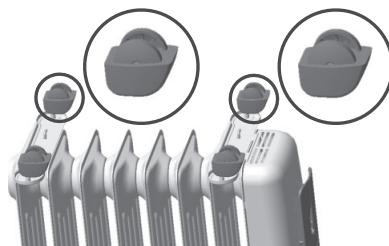
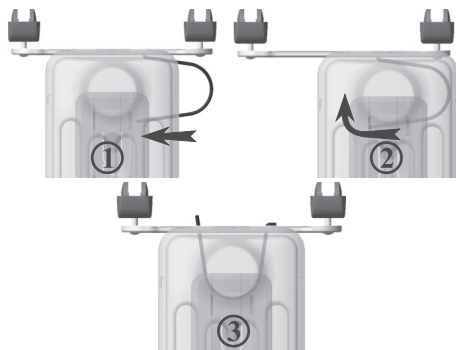

4-wheels radiator

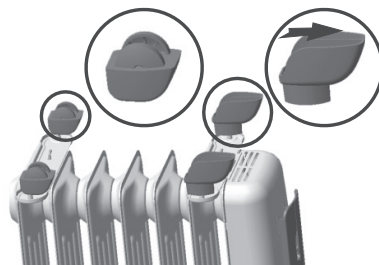

2-wheels and 2-props radiator

## OPERATION

### Turning-on

Put the plug into the socket, turn thermostat knob clockwise and turn the appliance on as follows:

- Only button (I) is turned-on – light heating – **MIN (W)**;
- Only button (II) is turned-on – medium heating – **MED (W)**;
- Both buttons are turned-on – intense heating – **MAX (W)**;

Power values of the corresponding levels (**MIN(W)**, **MED(W)**, **MAX(W)**) are shown in table.

Model	MAX(W)	MED(W)	MIN(W)
1005	1000 W	600 W	400 W
1006	1000 W	600 W	400 W
1506	1500 W	900 W	600 W
1507	1500 W	900 W	600 W
1508	1500 W	900 W	600 W
2008	2000 W	1200 W	800 W
2009	2000 W	1200 W	800 W
2010	2000 W	1200 W	800 W
2011	2000 W	1200 W	800 W
2012	2000 W	1200 W	800 W
2510	2500 W	1500 W	1000 W
2511	2500 W	1500 W	1000 W
2512	2500 W	1500 W	1000 W
2513	2500 W	1500 W	1000 W
2514	2500 W	1500 W	1000 W
3012	3000 W	1800 W	1200 W
3013	3000 W	1800 W	1200 W
3014	3000 W	1800 W	1200 W

To turn off the appliance turn off the two buttons and take the plug out of the socket outlet.

### Thermoregulator adjustment

Power switch and thermoregulator should be set to maximum position until the desired room temperature is reached. Then turn thermoregulator switch in the opposite direction till red light indicator goes down. Thermoregulator may stay in that position after that. Immediately after room temperature falls below thermoregulator value thermal switches are turned on automatically until set temperature is reached. In that way room temperature is steady with minimum energy consumption.

If you want to prevent temperature fall in the room below 0 degrees Centigrade adjust thermostat switch in its initial position and turn on the two power buttons.

## 24-hours timer models ("T")

Adjust the heating period in the following consequence:

- Set the clock to the correct time. If it is 10 o'clock turn the figures dial so that the mark is positioned to the figure of 10.



**!** Turn the figures dial only in the direction indicated with arrows! Adjust the period of operation of the appliance by pushing black keys to the center – every one of them corresponds to 15 minutes period. Sector of the pushed keys will correspond to the period of operation of the radiator in automatic mode every day.



**Important:** Plug should always be connected to the socket outlet!

- In order to change programmable period of automatic operation turn black keys backwards and adjust new periods of operation.
- If you do not want the appliance to operate in programmable mode push all black keys to the center of the figures dial. To turn off the radiator in that case you have to pull the plug out of the socket. In that way unnecessary operation of the timer is avoided.

## Thermal fan models ("V")

Models equipped with a 500W thermal fan offer faster achievement of desired temperature and better ventilation in the room. Thermal fan may function separately or together with oil-filled radiator. Thermal fan is positioned in the bottom part of the front panel of the radiator and is turned on by a switch positioned in that part of the panel. Cold air is sucked through the grating in the front part of the front panel and hot air is released in the room through the grating positioned in the bottom side part of the radiator panel. Desired room temperature with thermal fan operation is adjusted by thermoregulator of the radiator in the above mentioned manner. For the normal operation of the thermal fan it is necessary that air passes unobstructedly through inlet and outlet grating. Electrical device is intended for domestic use in premises with low level of dust pollution. Dust is accumulated after certain period of operation. It is necessary to check periodically level of pollution and if needed to consult the service organization for cleaning.

**!** *In case of obstruction of grating of incoming and outgoing air thermal protection is enabled. It turns off heater of the thermal fan. In that case disconnect radiator from the socket outlet, eliminate the cause of the obstruction, wait about 5 minutes and turn on the radiator again. If the thermal fan does not operate connect authorized service at your location.*

Minimum distance between hot air outlet of the thermal fan and furniture (or other objects) should be 60 cm.

We recommend when desired room temperature is achieved to turn off thermal fan and to operate the appliance only in "radiator mode".

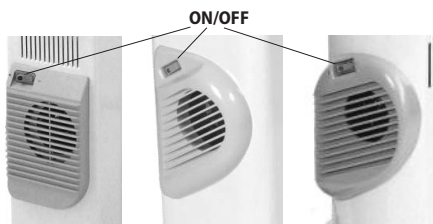

## MAINTENANCE

In order to provide long period of operation your oil-filled radiator does not need any kind of special maintenance. Clean radiator with a damp soft cloth. Do not use solvents or abrasive detergents. If necessary use a vacuum cleaner to clean the dust from the radiator!



**Warning: in order to avoid overheating do not cover the appliance!**



### Instructions for environmental protection

Obsolete electric devices contain valuable materials and therefore they should not be treated as domestic waste! We ask you for cooperation with your active behavior for the protection of resources and nature. We ask you to return your appliance at the organized buy-back stations (if there are any).



*Прочетете настоящата инструкция преди да използвате масления радиатор. Съхранете тази инструкция за бъдещо ползване. При смяна на собственика, инструкцията трябва да се предава заедно с уреда!*



*Някои части на този продукт може да станат много горещи и да предизвикат изгаряния. Там където присъстват деца и уязвими хора, трябва да бъде предоставено специално внимание.*

Благодарим Ви, че избрахте масления радиатор производство на ТЕСИ ООД. Това е изделие, което предлага отопление през зимата в зависимост от нуждите за постигане на комфортна топлина в отопляемото помещение. При правилна експлоатация и грижа, както е описано в тези инструкции, уредът ще Ви осигури много години полезно функциониране.

## ОБЩИ ПРАВИЛА И ИНСТРУКЦИИ ЗА УПОТРЕБА

- Извадете радиатора от кашона и махнете всички опаковки, заседнали между ребрата. Проверете дали радиаторът не е повреден по време на транспортирането и дали шнура не е наранен.
- Преди да свържете масления радиатор, проверете дали посоченото напрежение върху типовата табелка съответства на напрежението на електрическата мрежа в дома(офиса). Уреда е предназначен само за напрежението посочено на неговата типова табелка. Задължително свързвайте радиатора само към занулени контакти.



*Деца на по-малко от 3 години, трябва да се държат на разстояние, освен ако не са под непрекъснато наблюдение.*

*Деца на възраст от 3 години до 8 години могат само да използват бутона вкл./изкл. на уреда, при условие, че уреда е инсталиран и е готов за нормална работа и са били наблюдавани и инструктирани относно използването му по безопасен начин и разбират, че може да е опасно.*

*Деца на възраст от 3 години до 8 години не трябва да включват уреда в контакта, да го настройват, да го почистват или да извършват потребителска поддръжка.*

*Този уред може да се използва от деца на възраст над 8 години и лица с ограничени физически, сетивни или умствени способности, или с недостатъчен опит и познания, ако те са наблюдавани или инструктирани относно безопасното използване на уреда и разбират опасностите. Децата не трябва да си играят с уреда. Почистване и потребителска поддръжка не трябва да се прави от деца без наблюдение.*

- Уреда трябва да се използва само по предназначението за което е бил предвиден, т.е. да отоплява битови помещения. Всяка различна употреба да се счита за неправилна и следователно опасна. Производителят не може да носи отговорност за повреди, произтичащи от неправилна и неразумна употреба. Неспазването на информацията за безопасност ще направи невалидна поетата гаранция за уреда!
- Не използвайте уреда в зони където се използват или съхраняват огнеопасни вещества. Не използвайте уреда в зони със запалими атмосфери(например: в близост до запалими газове или аерозоли) – съществува много голяма опасност от експлозия и пожар!
- Не вкарвайте и не допускайте чужди тела да попаднат в отворите за вентилация(входящи или изходящи) при моделите с топлвентилатор, тъй като това може да доведе до повреда на уреда или други щети.
- Уреда не е подходящ за отглеждане на животни и същия е предвиден само за домашно ползване!
- При допир до повърхността на уреда когато същия е включен или скоро е бил изключен – съществува много голяма вероятност от изгаряне!
- Преместване – задължително радиатора се мести, след като се изключи захранващия шнур от контакта и радиатора е охладен до стайна температура! При неспазване на това условие – съществува опасност от изгаряне и обръщане на радиатора.
- Никога не пипайте уреда с мокри или влажни ръце – съществува опасност за живота!
- Никога не теглете захранващия шнур или самия уред при разкачане от мрежата.
- Ако захранващия шнур е повреден, трябва да бъде подменен от сервизен представител или от оторизирано лице с подобна квалификация с оглед да се избегне опасността от повреда или опасността за живота на ползващия уреда. Цялата дейност по подмяната на захранващия шнур трябва да бъде извършена от квалифициран електротехник!

- Не се препоръчва използването на удължител, разклонители и други способи за храняване на масления радиатор.
- При моделите с топовентилатор не покривайте и не ограничавайте въздушния поток от и към изходящата и входяща предпазна решетка на топовентилатора по никакъв начин защото нагревателя може да прегрее и да предизвика пожар.
- Не покривайте уреда по време на работа! Това може да причини опасно повишаване на температурата вътре в радиатора.
- Ако уреда не е в ред или неправилно функционира, спрете го и не го ремонтирайте. За всякакви ремонти се обърнете за съдействие към оторизирания сервизен център в населеното място, в което сте. Само там ще подменят повредената част с оригинална резервна такава. Неспазването на това условие ще компрометира безопасността на уреда.
- Ако решите да престанете да ползвате уред от този тип, препоръчва се да го направите неизползваем, като срежете шнура, след като сте го разкачили от мрежата. Препоръчва се още всички опасности, свързани с уреда да бъдат обезопасени, особено за деца, които биха могли да използват амортизираното устройство(уред) за игра.
- Никога не оставяйте ненужно уред включен. Изключвайте го от хранящата мрежа, когато няма да го ползвате дълго време.
- За да се избегне опасно прегряване на хранящия шнур, се препоръчва напълно да се развие хранящия шнур от макаратата( при моделите с маслени радиатори с макара или кутия за хранящия шнур).
- **Внимание:** При моделите маслени радиатори с топовентилатор – за да се избегне рискът, свързан с непреднамерено рестартиране на термозащитата не използвайте масления радиатор в комбинация с програматор, брояч или друг уред който автоматично го включва/ изключва тъй като ако уреда е покрит или неправилно поставен съществува опасност от пожар.
- Не използвайте радиатора в близост до баня, душ, мивка или плувен басейн.
- Не използвайте радиатора за подсушаване на пране.
- Не поставяйте хранящия шнур върху горещите повърхности на масления радиатор!
- Радиатора трябва винаги да работи в изправено положение!
- Не се допуска работа на уреда с повреден или несвързан терморегулатор.
- За да се премахне миризмата на “ново” от вашия радиатор, нагласете го на максимална мощност, поне за два часа при първа употреба.
- Съвсем в реда на нещата е радиатора да пращи, когато се използва за първи път.
- Препоръчва се радиатора да се остави 24 часа след транспортиране в помещението, което ще се отоплява, преди да бъде използван. При околна температура 5°C или по-ниска, е нормално радиатора да издава шум наподобяващ „пукане“– това продължава максимум до 15-20 минути след включване.
- Не бива да поставяте радиатора в пряка близост до електрически контакт, особено под него!
- Масления радиатор е напълнен с точно определено количество от фино специално масло. Поправките, изискващи отваряне на съда за маслото, следва да бъдат извършени единствено от производителя или негов сервизен представител, към който да се обърнете ако има изтичане на масло. При теч на масло, незабавно се свържете с оторизирания сервиз във вашето населено място.
- При бракуване на масления радиатор, следвайте разпоредбите относно изхвърлянето на маслото!
- Уреда не трябва да се използва в стаи по-малки от 4м<sup>2</sup>.

### ПОСТАВЯНЕ НА КРАЧЕТАТА

- Извадете крачетата и колелцата от опаковката. Обърнете радиатора с дъното нагоре върху килим или мека повърхност, за да не повредите покритието му.
- Сложете планките на крачетата между крайните отвори на долната част на радиатора.
- Използвайте двете закривени шпилки, осигурени с радиатора, за да монтирате краката.
- Вкарайте шпилките в планките на колелцата и ги завийте с крилчатите гайки.





За безопасна работа на вашия радиатор монтирайте моста, както е показано

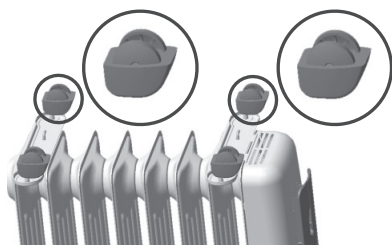
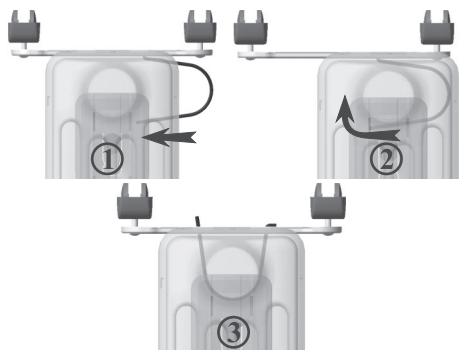

За радиатори с 4 броя колела

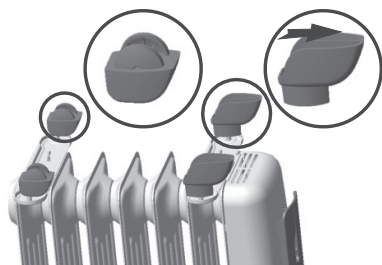

За радиатори с два броя опори и 2 броя колела

## КАК ДА ИЗПОЛЗВАМЕ УРЕДА

### Включване

Вкарайте щепсела в контакта, завъртете термостата по посока на часовниковата стрелка и включете уреда, както следва:

- Включен само (I) бутон – слабо нагряване – **MIN (W)**;
- Включен само (II) бутон – средно нагряване – **MED (W)**;
- Включени и двата бутона – силно нагряване – **MAX (W)**;

Стойностите на мощността за съответната степен (**MIN(W)**, **MED(W)**, **MAX(W)**) са посочени в таблица.

Модел	MAX(W)	MED(W)	MIN(W)
1005	1000 W	600 W	400 W
1006	1000 W	600 W	400 W
1506	1500 W	900 W	600 W
1507	1500 W	900 W	600 W
1508	1500 W	900 W	600 W
2008	2000 W	1200 W	800 W
2009	2000 W	1200 W	800 W
2010	2000 W	1200 W	800 W
2011	2000 W	1200 W	800 W
2012	2000 W	1200 W	800 W
2510	2500 W	1500 W	1000 W
2511	2500 W	1500 W	1000 W
2512	2500 W	1500 W	1000 W
2513	2500 W	1500 W	1000 W
2514	2500 W	1500 W	1000 W
3012	3000 W	1800 W	1200 W
3013	3000 W	1800 W	1200 W
3014	3000 W	1800 W	1200 W

За да изключите уреда, изключете двата бутона или извадете щепсела от контакта.

### Нагласяне на терморегулатора

Превключвателя и терморегулатора трябва да бъдат включени на максимум докато се достигне желаната стайна температура. Сега завъртете терморегулатора обратно, докато изгаснат червените индикаторна лампа. След това терморегулатора може да остане в тази позиция.

Веднага щом стайната температура спадне, терморегулатора се включва автоматично, докато отново се достигне нагласената температура. По този начин стайната температура остава постоянна с минимален разход на енергия.

Ако искате да предотвратите падането на температурите в помещението под 0°C, поставете терморегулатора на минимум и включете двата бутона на ключа.

### Модели с 24-часов таймер ("Т")

Настройте периода за нагряване в следния ред:

- сверете часовника. Ако часът е 10, завъртете шайбата с цифрите, така че белегът да застане срещу цифрата 10.





**!** *Въртете шайбата само в посоката, указана със стрелки! Настройте периода за работа на уреда като избутате към центъра черните ключета - всяко от тях съответства на 15-минутен период. Секторът с избутаните навътре ключета ще съответства на периода за работа на радиатора в автоматичен режим за всеки ден.*

**!** *Важно: щепселът трябва постоянно да е включен в контакта!*

- за да смените програмирания период за автоматична работа, върнете черните ключета обратно и настройте новото време за работа.
- ако не желаете уредът да работи в програмиран режим, избутайте всички черни ключета към центъра на шайбата. За да изключите уреда в този случай, трябва да издърпате щепсела от контакта. Така избягвате ненужната работа на таймера.

### Модели с топовентилатор ("V")

Моделите снабдени с топовентилатор с мощност 500 W позволяват по-бързо достигане на желаната температура в помещението и по-добра конвекция на въздуха в помещението. Топловентилаторът може да функционира самостоятелно или в комбинация с основния нагревател на уреда. Той е разположен в долната част на предния панел и се включва и изключва посредством отделен ключ поместен в непосредствена близост до него. Студеният въздух се засмуква през решетката в лицевата част, а топлият въздух излиза през решетката разположена в долната странична част на панела. Желаната температура в помещението при работа на топовентилатора се регулира посредством терморегулатора на радиатора по начина описан по-горе.

За нормалната работа на топовентилатора е необходимо въздухът безпрепятствено да преминава през входящата и изходящата решетки.

Електроуредът е предназначен за работа в битови помещения с нормално ниво на замърсяване. При работа на уреда в помещения с висока запрашеност в топовентилатора се натрупват прах и др. замърсители. В такъв случай Ви препоръчваме на всеки две седмици работа на топовентилатора, профилактичното му почистване чрез продухване с въздух навътре през изходящата решетка и изсмукване на въздух през входящата решетка. Ако след тези действия уреда остане замърсен е необходимо да се обърнете към сервиз за почистване.

**!** *При запушване на решетките за входящия или изходящия въздушен поток, сработва термозащита, която изключва топовентилатора. В този случай, изключете уреда от контакта, отстранете причината доведена до запушване, изчакайте около 5 минути и го включете отново. Ако топовентилатора не работи отново, обърнете се към оторизирания сервизен център във вашето населено място.*

Минималното разстояние от изхода за топъл въздух на топовентилатора до мебели и други обекти трябва да бъде 60 см.

Препоръчваме Ви, при достигане на желаната температура в помещението да изключите топовентилатора и да преминете на режим "само радиатор".

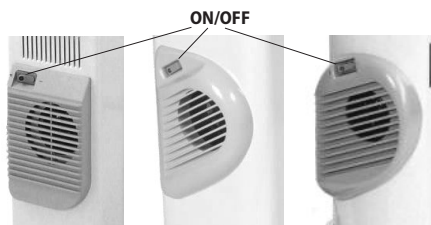

### ПОДДРЪЖКА

Вашия маслен радиатор не се нуждае от поддръжка, за да Ви осигури многогодишна експлоатация. Избърсвайте радиатора с мек влажен парцал, не използвайте разтворители или абразивни препарати. При необходимост използвайте прахосмукачка за почистване на праха по уреда!



**Внимание: за да се избегне прегряване, не покривайте отоплителния уред!**



### Указания за опазване на околната среда

Старите електроуреди съдържат ценни материали и поради това не трябва да се изхвърлят заедно с битовата смет! Молим Ви да съдействате с активния си принос за опазване на ресурсите и околната среда и да предоставите уреда в организиранияте изкупвателни пунктове (ако има такива).

**!** *Citiți acest manual înainte de a utiliza caloriferul cu ulei. Păstrați acest manual la îndemână pentru referințe viitoare. La schimbarea proprietarului, instrucțiunile trebuie să fie transmise, împreună cu aparatul!*

Vă mulțumim pentru alegerea caloriferului cu ulei, fabricat de TESH LTD. Acest produs oferă căldura confortabilă în timpul iernii în funcție de nevoile de încălzire a încăperii încălzite. Cu utilizare și îngrijire adecvată, așa cum este descris în aceste instrucțiuni, unitatea vă va oferi mulți ani de funcționare utilă.

## REGULI GENERALE ȘI INSTRUCȚIUNI DE UTILIZARE

- Scoateți radiatorul din cutie și îndepărtați toate ambalajele blocat între nervuri. Verificați dacă radiatorul nu a fost deteriorat în timpul transportului și cablul nu este întrerupt.
- Înainte de a conecta caloriferul de ulei - asigurați-vă ca tensiunea specificată pe plăcuța de fabricație corespunde tensiunii prizei la care conectați radiatorul. Aparatul este conceput numai pentru tensiunea, indicată pe plăcuța de tip. Este obligatoriu să conectați caloriferul la priză împământată.

**!** *Trebuie ținut departe de copiii ce nu au implinit 3 ani, cu excepția cazului în care acestea sunt sub supraveghere constantă.*

*Copiii în vârstă între 3 și 8 ani pot folosi doar butonul porn./opr. a aparatului cu condiția ca aparatul este instalat și este gata pentru funcționarea normală și au fost monitorizate și instruite cu privire la utilizarea acestuia în condiții de siguranță și înțeleg că ar putea fi periculos.*

*Copiii în vârstă între 3 și 8 ani nu trebuie să pună cablul aparatului în priză, să-l seteze sau să efectueze întreținerea.*

*Acest aparat nu este destinat utilizării de către persoane (inclusiv copii mici), cu capacități fizice, senzoriale sau mentale reduse, precum și lipsa de experiență și cunoștințe cu excepția cazului în care au văzut sau au fost dat instrucțiuni cu privire la utilizarea aparatului de către o persoană responsabilă pentru siguranța lor! Nu lăsați copiii mici să se joace cu aparatul! Curățarea și întreținerea nu trebuie să fie făcută de către copii nesupravegheați.*

**!** *Unele părți acestui aparat pot deveni foarte fierbinți și pot cauza arsuri. Acolo unde sunt copii și persoanele vulnerabile trebuie să se acorde o atenție deosebită.*

- Aparatul trebuie folosit numai în scopul pentru care au fost achiziționat, și anume: încălzirea încăperilor. Orice altă utilizare poate fi considerată improprie și, prin urmare, periculoasă. Producătorul nu poate fi tras la răspundere pentru pagubele rezultate din utilizarea incorectă și nerezonabilă. Nerespectarea informațiilor de siguranță va anula garanția aparatului!
- Nu utilizați aparatul în zonele în care sunt utilizate sau depozitate substanțe inflamabile. Nu utilizați aparatul în zone cu atmosfere inflamabile (de exemplu: în apropierea gazelor inflamabile sau aerosolilor) - există un pericol extrem de explozie și incendiu!
- Nu introduceți și nu permiteți obiectelor străine să cadă în orificiile de ventilație (de intrare sau de ieșire), la modelele cu termoventilator, deoarece acest lucru poate duce la deteriorarea aparatului sau alte daune.
- Aparatul nu este potrivit pentru utilizare în creșterea animalelor, acesta este destinat numai pentru uz casnic!
- La atingerea suprafeței aparatului, când acesta este pornit sau în curând a fost oprit - există o probabilitate foarte mare de ardere.
- Mutare - caloriferul poate fi mutat după ce cablul de alimentare este deconectat de la priză și radiatorul este răcit la temperatura camerei! Nerespectarea acestei condiții poate duce la ardere și răsturnarea caloriferului.
- Nu atingeți niciodată aparatul cu mâini ude - există pericol pentru viață!
- Nu trageți niciodată de cablul de alimentare sau de aparatul pentru a-l deconecta de la priză.
- În cazul în care cablul de alimentare este deteriorat, acesta trebuie înlocuit de un reprezentant al serviciului sau persoană autorizată, cu calificări similare, în scopul de a evita riscul de rănire sau de pericol pentru viața întregul proces de înlocuire a cablului de alimentare trebuie să fie efectuat de către un electrician calificat!
- Nu se recomandă folosirea prelungitoarelor sau a altor mijloace de alimentare a caloriferului cu ulei.
- La modelele cu termoventilator, în nici un fel nu acoperiți și nu restricționați fluxul de aer de la și către grila de protecție de intrare și ieșire a termoventilatorului, deoarece încălzitorul se poate supraîncălzi și provoca incendii.
- Nu acoperiți aparatul în timpul funcționării. Acest lucru poate provoca o creștere periculoasă a temperaturii în interiorul radiatorului.

- Dacă aparatul nu este în ordine sau funcționează defectuos, opriți-l și nu-l reparați. Pentru orice fel de reparații vă rugăm să consultați centrul de service autorizat din localitatea în care vă aflați. Numai acolo vor înlocui piesa defectuoasă cu una originală. Nerespectarea acestei condiții ar putea compromite siguranța aparatului.
- Dacă decideți să nu mai utilizați un dispozitiv de acest tip, se recomandă să - faceți inutilizabil, să tăiați cablul, după ce l-ați deconectat de la sursa de alimentare. Se recomandă toate pericolele asociate cu aparatul să fie protejate, în special pentru copiii care ar putea folosi dispozitivul amortizat(dispozitiv) pentru a se juca cu el.
- Niciodată nu lăsați aparatul pornit inutil. Deconectați-l din rețeaua de alimentare, dacă nu-l veți folosi o perioadă lungă de timp.
- Pentru a evita supraîncălzirea periculoasă a cablului de alimentare, se recomandă defacerea completă a cablul de alimentare din rolă (la modelele de calorifere cu rolă sau cutie pentru cablul de alimentare).
- **Atenție:** La modelele de calorifere cu termoventilator - pentru a evita riscul asociat cu repornire accidentală a siguranței termice, nu folosiți caloriferul cu ulei în combinație cu un programator, cronometru sau alt dispozitiv, care îl oprește/pornește automat, deoarece dacă aparatul este acoperit sau este amplasat incorect, există risc de incendiu.
- Nu utilizați caloriferul în imediată apropiere de baia, duș sau piscină.
- Nu utilizați caloriferul pentru uscarea rufelor.
- Nu amplasați cablul de alimentare pe suprafețele fierbinți ale caloriferului cu ulei!
- Caloriferul trebuie întotdeauna utilizat în poziție verticală!
- Nu se permite utilizarea aparatului cu termoregulator deteriorat sau neconectat.
- Pentru a elimina mirosul de „nou„de la radiatorul dumneavoastră, setați-l la puterea maximă, cel puțin două ore înainte de prima utilizare.
- Este normal să auziți un zgomot de la radiator,când îl folosiți prima dată.
- Înainte de utilizare, este recomandat caloriferul să fie lăsat 24 de ore după transport în încăperea, care va fi încălzită. La o temperatură a mediului ambiant de 5°C sau mai jos este normal caloriferul să emite un zgomot, care seamănă cu „pocnituri”- acest lucru continuă maxim 15-20 de minute după pornire.
- Nu amplasați radiatorul în imediată apropiere a unei prize electrice, în special sub aceasta!
- Caloriferul cu ulei este umplut cu o anumită cantitate de ulei special fin. Reparațiile care necesită deschiderea recipientului de ulei ar trebui să fie efectuate numai de către producător sau de agentul său de service, la cine să apelezi în cazul în cazul unei scurgeri de ulei. În caz de scurgere, contactați imediat service-ul autorizat din localitatea dumneavoastră.
- La eliminarea caloriferului cu ulei, urmăriți regulamentele privind eliminarea uleiului!
- Aparatul nu trebuie utilizat în încăperi mai mici de 4m<sup>2</sup>.

### MONTAREA PICIOARELOR

- Scoateți picioarele și roțile din ambalaj. Întoarceți radiatorului cu susul în jos pe un covor sau pe o suprafață moale, pentru a evita deteriorarea acoperirii sale.
- Puneți plăcile picioarelor între deschiderile de la capetele părții inferioare a radiatorului.
- Folosiți cele două știfturi curbate, prevăzute cu radiator pentru a monta picioarele.
- Introduceți știfturile în plăcile roților și înșurubați-le cu piulițele fluture.



*Pentru operarea în siguranță a radiatorului dvs. montați podul așa cum este arătat în figura*

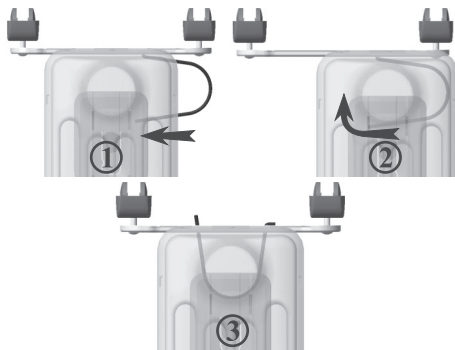

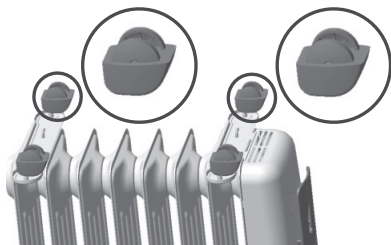

Pentru radiatori cu 4 roți

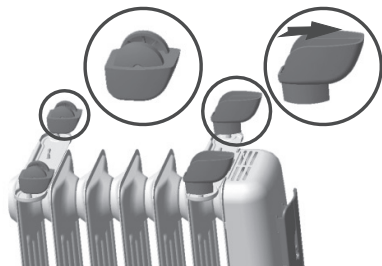

Pentru radiatori cu 2 roți și 2 suporturi

## CUM SĂ UTILIZAM APARATUL

### Pornire

Introduceți ștecherul în priză, rotiți termostatul în sensul acelor de ceasornic și porniți aparatul după cum urmează:

- Este pornit numai butonul (I) – încălzire slabă – **MIN (W)**;
- Este pornit numai butonul (II) – încălzire medie – **MED (W)**;
- Sunt porniți ambele butoane – încălzire maximă – **MAX (W)**;

Valorile puterilor pentru nivelurile **(MIN(W), MED(W), MAX(W))** sunt menționate în tabelul.

Model	MAX(W)	MED(W)	MIN(W)
1005	1000 W	600 W	400 W
1006	1000 W	600 W	400 W
1506	1500 W	900 W	600 W
1507	1500 W	900 W	600 W
1508	1500 W	900 W	600 W
2008	2000 W	1200 W	800 W
2009	2000 W	1200 W	800 W
2010	2000 W	1200 W	800 W
2011	2000 W	1200 W	800 W
2012	2000 W	1200 W	800 W
2510	2500 W	1500 W	1000 W
2511	2500 W	1500 W	1000 W
2512	2500 W	1500 W	1000 W
2513	2500 W	1500 W	1000 W
2514	2500 W	1500 W	1000 W
3012	3000 W	1800 W	1200 W
3013	3000 W	1800 W	1200 W
3014	3000 W	1800 W	1200 W

Pentru a opri aparatul, deconectați ambele butoane sau scoateți ștecherul de la priză.

### Ajustarea termostatului

Comutatorul și termostatul trebuie să fie porniți la maxim, până când se ajunge la temperatura dorită de cameră. Acum rotiți termostatul înapoi până când indicatorii luminoși de culoare roșie se sting. După care termostatul poate rămâne în această poziție.

Îndată ce temperatura camerei scade, termostatul pornește automat, până când din nou nu ajunge temperatura setată. Astfel, temperatura camerei rămâne constantă, cu un consum minim de energie.

Dacă doriți să preveniți scăderea temperaturii camerei sub 0°C, rotiți termostatul la minim și porniți cele două butoane.

### Modele cu timer de 24 ore ("T")

Ajustați perioada de încălzire, în următoarea ordine:

- setați ceasul. Dacă ora este 10, rotiți comutatorul cu cifrele astfel, încât marca să stea la cifra 10.



*Rotiți comutatorul numai în direcția marcată cu săgeată! Setați perioada de funcționare a aparatului prin apăsarea spre centru a cheilor negre - fiecare corespunde perioadei de 15 minute. Sectorul cu cheile împinse în interior va corespunde cu perioada de funcționare a radiatorului în mod automat pentru fiecare zi.*



**Important:** ștecherul trebuie să fie permanent conectat în priză!

- pentru a schimba perioada programată de funcționare automată, rotiți înapoi cheile negre și setați din nou ora de funcționare.
- dacă nu doriți ca aparatul să lucreze în mod programat, împingeți toate comutatoarele negre spre centrul discului. Pentru a opri aparatul, în acest caz, trebuie să trageți ștecherul din priză. Astfel evitați funcționarea inutilă a timerului.

### Modele cu ventilator termic ("V")

Modelele echipate cu termoventilatoare cu putere 500W permit atingerea mai rapidă a temperaturii dorite și o convecție mai bună a aerului în camera. Termoventilatorul poate funcționa singur sau împreună cu încălzitorul principal al aparatului. Acesta este situat în partea de jos a părții frontale a radiatorului și este pornit și oprit cu ajutorul unei chei separate, aflate în imediata apropiere. Aerul rece este aspirat din grila din

fata a panoului frontal, iar aerul cald intră în cameră prin grătar situat în partea de jos a panoului radiatorului. Temperatura dorita a camerei la funcționarea termostavelor se reglează prin termostatul radiatorului în mod descris mai sus.

Pentru funcționare normală a ventilatorului este nevoie ca aerul să treacă liber prin grila de intrare și ieșire.

Aparatul este proiectat pentru utilizarea în spații de uz casnic, cu un nivel normal de poluare. Când unitatea este exploatată în camere cu praf ridicat în ventilatorului se acumulează praf și alți contaminanți. În acest caz, vă recomandăm o dată la două săptămâni de funcționare a ventilatorului termic, curățarea preventivă a acestuia prin suflarea de aer în interior prin grila de evacuare, și aspirație a aerului prin grila de admisie. Dacă după aceste acțiuni aparatul rămâne contaminat trebuie să contactați centrul de service pentru curățare.



*În cazul înfundării grilelor de intrare și ieșire a fluxului de aer, se activează protecția termică, care oprește termostatul. În acest caz, deconectați radiatorul din priză, eliminați motivul pentru închiderea baruri, așteptați aproximativ 5 minute și reconectați aparatul. Dacă ventilatorul nu funcționează din nou, contactați un centru de service autorizat din localitatea dumneavoastră.*

Distanța minimă între ieșirea aerului cald și mobilă și alte obiecte trebuie să fie cel puțin 60 de cm.

Vă recomandăm, la atingerea temperaturii dorite în cameră să opriți termostatul și să treceți în mod "numai radiator".

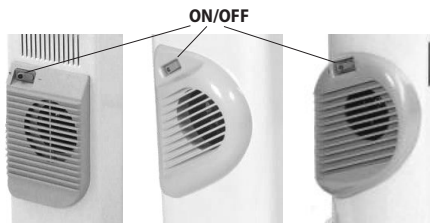

## ÎNȚREȚINERE

Caloriferul dumneavoastră nu are nevoie de o întreținere, ca să vă ofere o exploatare multianuală. Ștergeți caloriferul cu o cârpă moale și umedă, nu folosiți solvenți sau materiale abrazive. Dacă este necesar, folosiți un aspirator pentru a curăța praful de pe aparat!



**Atenție: Pentru a evita supraîncălzirea, nu acoperiți aparatul de încălzire!**



## Indicații pentru protecția mediului înconjurător

Aparatele electrice uzate sunt materiale valoroase, motiv pentru care locul lor nu este la gunoierul menajer! Din această cauză, vă rugăm să ne sprijiniți și să participați la protejarea resurselor naturale și a mediului înconjurător, prin predarea acestui aparat la centrele de preluare a acestora, în cazul în care ele există.

 **Pažljivo pročitajte ove upute prije korištenja uljenog radijatora. Spremite ovaj priručnik za buduću uporabu. Pri promjeni vlasništva, upute moraju prenijeti zajedno s uređajem!**

Hvala što ste odabrali uljeni radijator proizveden od strane TESI DOO. To je uređaj koji nudi grijanje u zimskim mjesecima, ovisno o potrebama korisnika kako bi se postiglo ugodno okruženje u grijanoj sobi. Uz pravilnu uporabu i njegu, kao što je opisano u ovim uputama, uređaj će Vam osigurati kontinuirani rad.

## OPĆA PRAVILA ZA KORIŠTENJE APARATA I SIGURNOSNEE MJERE

- Izvadite radijator iz transportne ambalaže i uklonite sve ambalažne materijale smještene između njegovih rebara. Provjerite da li su radijator i kabel za napajanje su oštećeni tijekom prijevoza.
- Prije spajanja uljenog radijatora na električnu mrežu, provjerite je li napon naveden na tipskoj pločici odgovara naponu električne mreže u vašem domu (ofisu). Uređaj je namijenjen za uporabu samo s naponom navedenim na njegovoj tipskoj pločici. Obavezno morate spojiti radijator samo na uzemljene električne utičnice.
- Ovaj uređaj mora biti korišten samo na svrhu za koju je namijenjen, odnosno za zagrijavanje domaćih prostora. Svako drugo korištenje može se smatrati nepravilnim i stoga opasnim. Proizvođač ne može biti odgovoran za štete nastale nepravilnim i nerazumnim upotrebama. Nepridržavanje sigurnosne informacije će izgubiti jamstvo aparata!

 **Djeca koja su manja od tri godine, moraju se držati na udaljenosti, osim ako nisu pod stalnim nadzorom.**

*Djeca u dobi od tri godine do osam godina mogu koristiti samo dugme uklj. / isklj jedinice, pod uvjetom da je uređaj instaliran i spreman za normalan rad i ona su bila pod praćenjem i su upućena na njegovu uporabu na siguran način i razumiju da to može biti opasno.*

*Djeca u dobi od tri godine do 8 godina ne bi trebala uključivati uređaj u utičnicu, da ga postavljaju da ga očiste ili da izvode korisničko održavanje.*

*Ovaj uređaj se može koristiti od strane djece u dobi nad osam godina i od strane osoba sa smanjenim fizičkim, osjetilnim ili mentalnim sposobnostima, ili sa nedostatkom iskustva i znanja, osim ako su one pod nadzorom ili upućene u sigurno korištenje aparata i razumiju opasnosti. Djeca ne bi trebalo da se igraju s aparatom. Čišćenje i korisničko održavanje ne treba biti učinjeno od strane djece bez nadzora.*

 **Neki dijelovi ovog uređaja mogu postati vrlo vrući i uzrokovati opekline korisnicima. U slučaju da u prostorijama, gdje se uređaj koristi su prisutna djeca i ranjivi ljudi se treba posvetiti posebna pozornost.**

- Nemojte koristiti uređaj na mjestima gdje se koriste ili držati zapaljive predmete. Nemojte koristiti uređaj na mjestima s visokim rizikom od požara (npr. u blizini zapaljivih plinova ili aerosola) - postoji velika opasnost od požara i eksplozija!
- Tijekom korišćenja modela s toplinskim ventilatorom, ne umetajte i nemojte dopuštati stranim predmetima da padaju u ventilacijske otvore (dolazni ili odlazni), jer to može uzrokovati oštećenje uređaja ili druge opasnosti.
- Uređaj nije pogodan za gajanje životinja, a isti je predviđen samo za kućnu uporabu!
- Postoji velika opasnost od spaljivanja kože pri dodiru sa površinom uređaja! Ne dirajte aparat ako je isti u pogonu ili je nedavno bio isključen - postoji opasnost od opekline!
- Premeštanje -radijator se treba premeštati nakon što isključite kabel za napajanje iz zidne utičnice i radijator je ohlađen na sobnoj temperaturi! Nepoštivanje ovog pravila će dovesti do većeg rizika od požara i ispuštanja / pada radijatora.
- Nikad ne dirajte aparat mokrim ili vlažnim rukama - postoji opasnost za vaš život!
- Nikada ne povlačite kabel za napajanje ili sam aparat da ih isključiti iz električne mreže.
- Ako je kabel za napajanje oštećen, isti mora ga zamijeniti samo ovlašteno stručno osoblje kako bi se spriječio rizik od ozljeda korisnika. Cijeli proces zamjene kabela za napajanje mora biti obavljen od strane kvalificiranog električara!
- Ne preporučuje se korišćenje produžnog kabela, spojnice ili drugih sredstva za napajanje uljenog radijatora.
- U modelima sa toplinskim ventilatorom ne pokrivate i ne ograničavajte protok zraka od i za izlaznu i izlaznu zaštitnu rešetku. Nepoštivanje ovog pravila može dovesti do pregrijavanja i požara.
- Nemojte pokrivati uređaj tijekom rada! To može dovesti do opasnog porasta temperature unutar radijatora.

- Ako je aparat oštećen i ne radi ispravno ili ne funkcioniraju ispravno, isključite ga i ne pokušavajte da ga popravite. Za bilo kakve popravke posavjetujte se s ovlaštenim servisom u mjestu u kojem se nalazite. Tek će zamijeniti oštećeni dio s originalnim rezervnim dijelom. Nepoštivanje ovog pravila bi ugrozio siguran rad uređaja.
- Ako odlučite prestati koristiti uređaj ovog tipa, preporuča se učiniti ga neupotrebljivim, rezanjem kabela nakon što ste isključili iz struje. Preporuča se da su svi rizici povezani s uređajem osigureni, pogotovo ako postoje djeca koja mogu upotrebljavati demontirani uređaja (aparata) za igru.
- Nikada ne ostavljajte uređaj uključen nepotrebno. Morate da ga isključite iz struje kada se ne koristi dulje vrijeme.
- Kako bi se spriječilo pregrijavanje opasno za napajanje, to je poželjno da se u potpunosti razvije kabel za napajanje iz kabela (u verzijama uljenih radijatora opremljeni sa kalemom ili prostorom za umetanje kabela za napajanje).
- **PAŽNJA:** Na modelima uljenih radijatora sa toplinskim ventilatorom - kako bi se izbjegao rizik od nenamjernog restarta toplinske zaštite, nemojte koristiti uljeni radijator u kombinaciji s programerom, timerom ili bilo kojim drugim uređajem koji da ga automatski uključuje / isključuje, jer ako je aparat pokriven ili pogrešno postavljen postoji opasnost od požara.
- Ne koristite radijator u blizini kade, tuševa, sudopera, ili bazena.
- Ne koristite radijator za sušenje rublja.
- Ne postavljajte kabel za napajanje na vrućim površinama uljenog radijatora!
- Radijator treba uvijek raditi u uspravnom položaju!
- Ne se dozvoljava rad aparata s oštećenim ili isključenim termoregulatorom.
- Da bise se uklonio miris“ novog„ iz vašeg radijatora, postavite ga na maksimalnu snagu i uključite ga najmanje dva sata za početno korištenje.
- To je sasvim normalno radijator da izdaje praskave zvuke kad se isti koristi po prvi put.
- Preporuča se da se radijator ostavi 24 sata nakon prijevoza u sobi, koja će se grijati prije njegove uporabe. Pri temperaturi okoline 5°C ili niža je normalno radijatora napraviti buku slična „popknanje“ - to se nastavlja maksimum do 15-20 minuta nakon uključivanja.

- Ne možete postavljati radijator pokraj električne utičnice, pogotovo ispod iste!
- Uljeni radijator je ispunjen s točno određenom količinom od specijalnog finog ulja. Popravci koji zahtijevaju otvaranje spremnika za ulje treba da se provode samo od strane proizvođača ili njegovog ovlaštenog servisa kome se treba obratiti ako curi ulje. U slučaju curenja ulja, kontaktirajte ovlaštenu servis u vašoj lokaciji.
- U slučaju rastavljanja uljenog radijatora, slijedite odredbe u vezi s ispuštanjem ulja!
- Uređaj se ne smije koristiti u prostoriji s površinom koja je manja od 4 m<sup>2</sup>.

### POSTAVLJANJE NOGU

- Uklonite noge i kotače iz njihovog pakiranja. Okrenite radijator sa donjeg kraja gore na tepihu ili na drugoj mekoj površini kako bi se izbjeglo oštećenje njegovog pokrića.
- Staviti planke nogu između krajnjih otvora na donjem dijelu radijatora.
- Koristite dvije zakrivljene šipke, koje su obezbeđene sa radijatorom da biste montirali noge.
- Umetnite šipke u planke kotača i pričvrstite ih s krilnim maticama.



Za siguran rad vašeg radijatora montirajte čupriju, kao što je prikazano na slici

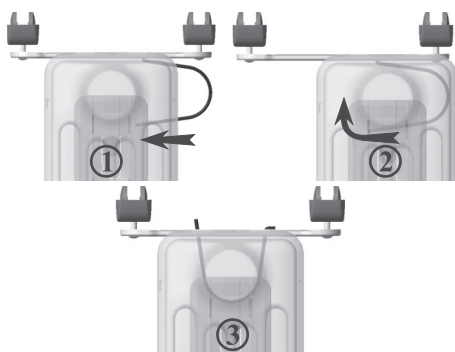



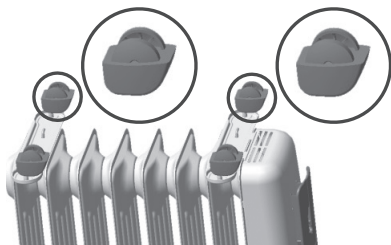

Radijator sa 4 komada kotača

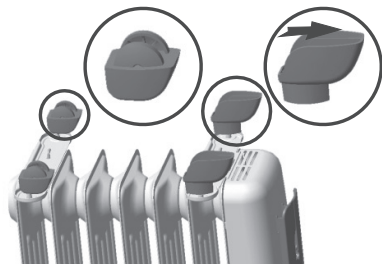

Radijator sa dva komada podupriča i 2 komada kotača

## NAČIN KORIŠĆENJE RADIJATORA

### Uključenje

Uključite utikač u utičnicu, okrenite termostat u smjeru kazaljke na satu i uključite jedinicu na sljedeći način:

- Uključena je samo tipka (I) – slabo grijanje – **MIN (W)**;
- Uključena je samo tipka (II) – prosječno grijanje – **MED (W)**;
- Uključene su dvije tipke – snažno grijanje – **MAX (W)**;

Vrijednosti snage za odgovarajući stupanj (**MIN(W)**, **MED(W)**, **MAX(W)**) prikazane su u tablici.

Model	MAX(W)	MED(W)	MIN(W)
1005	1000 W	600 W	400 W
1006	1000 W	600 W	400 W
1506	1500 W	900 W	600 W
1507	1500 W	900 W	600 W
1508	1500 W	900 W	600 W
2008	2000 W	1200 W	800 W
2009	2000 W	1200 W	800 W
2010	2000 W	1200 W	800 W
2011	2000 W	1200 W	800 W
2012	2000 W	1200 W	800 W
2510	2500 W	1500 W	1000 W
2511	2500 W	1500 W	1000 W
2512	2500 W	1500 W	1000 W
2513	2500 W	1500 W	1000 W
2514	2500 W	1500 W	1000 W
3012	3000 W	1800 W	1200 W
3013	3000 W	1800 W	1200 W
3014	3000 W	1800 W	1200 W

Za isključivanje uređaja, isključite obje tipke ili izvucite utikač iz utičnice.

### Podošavanje termoregulatora

Tipka za napajanje na uređaju i termoregulator moraju biti postavljeni na najvišoj razini do dostizanja željene sobne temperature. Zatim okrenite termoregulator u suprotnom smjeru dok indikator sa crvenim svjetlom ugasne. U ovoj fazi termoregulator može ostati u tom položaju.

Čim se sobna temperatura padne ispod vrijednosti termoregulatora, on se automatski aktivira dok se ponovno dosegne zadana razina temperature. Na taj način sobna temperatura ostaje konstantna uz minimalnu potrošnju energije.

Ako želite spriječiti padanje sobnih temperatura ispod 0°C, postavite termoregulator na njegove početne vrijednosti, a uključite obje tipke za uključivanje uređaja.

### Modeli s 24-satnim timerom ("T")

Postavite razdoblje grijanja u sljedećem redoslijedu:

- Postavite sat na pravo vrijeme. Ako je vrijeme 10 pretvoriti digitalni brojačnik, tako da znak da stoji protiv broja 10.



*Okrećajte digitalni brojačnik samo u smjeru naznačenom strelicama! Postavite razdoblje djelovanja uređaja gurajući prema centru crne tipke - svaka od njih odgovara 15-minutnom razdoblju. Sektor gurnutih unutar tipki će odgovarati periodu rada radijatora u automatskom načinu rada za svaki dan.*



**Važno:** utikač mora biti stalno priključen na utičnicu!

- Da biste promijenili programirano razdoblje za automatski rad, uključite crne tipke natrag i postaviti nove rokove za rad.
- Ako ne želite da se radi u programiranom režimu, gurnite sve crne tipke prema centru digitalnog selektora. Za isključivanje uređaja u tom slučaju, morate isključiti kabel za napajanje. Na taj način se izbjegava nepotrebni posao timera.

## Modeli sa toplinskim ventilatorom ("V")

Modeli opremljeni toplinskim ventilatorom s kapacitetom od 500 W omogućuju brzo postizanje željene sobne temperature i bolju konvekciju zraka u sobi. Toplinski ventilator može raditi samostalno ili u kombinaciji sa uljenim radijatorom. Toplinski ventilator nalazi se na donjem dijelu prednog panela i se uključuje odvojenim prekidačem koji se nalazi na istom dijelu panela. Hladni zrak se usisava kroz rešetke na prednjem dijelu prednje ploče, a topli zrak se ispušta u prostoriju kroz rešetku koja se nalazi u donjem bočnom dijelu radijatorske ploče. Željena sobna temperatura tijekom rada toplinskog ventilatora se regulira termoregulatorom radijatora na način opisan gore.

Za normalni rad toplinskog ventilatora je potrebno da zrak slobodno prelazi kroz ulaznu i izlaznu rešetku.

Električni mahanizam je namijenjen za primjenu u stambenim područjima s niskom razinom zagađenja prašinom. Nakon određenog razdoblja djelovanja aparata se akumulira prašina. Potrebno je povremeno provjeriti razinu zagađenja i trebaju konzultirati servisnu uslugu zbog čišćenja aparata.



*U slučaju blokiranja rešetaka za dolazni ili odlazni protok zraka, toplinska zaštita se aktivirana. Ona isključuje toplinski ventilator. U ovom slučaju, isključite radijator iz zidne utičnice, ukloniti uzrok opstrukcije, pričekajte pet minuta i uključite radijator opet. Ako toplinski ventilator ne počinje raditi, obratite se ovlaštenom servisu u vašoj lokaciji.*

Najmanji razmak između otvora toplog zraka i namještaja (ili drugih objekata) treba biti 60 cm.

Mi vam preporučujemo kada dođete do željene temperature u prostoriji da isključite toplinski ventilator i da prebacite na režim "radijator".

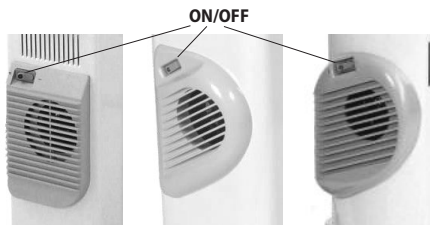

## TEHNIČKO ODRŽAVANJE

Vašem uljenom radijatoru nije potrebno tehničko održavanje, da bi on vam pružio višegodišnje korišćenje. Očistite radijator s mekom vlažnom krpom. Ne koristite otapala ili abrazivna sredstva za čišćenje. Ako je potrebno, koristiti usisivač za čišćenje prašine na uređaju!



**Pažnja: Kako biste izbjegli pregrijavanje ne prekrivajte uređaj za grijanje**



### Smjernice za zaštitu okoliša

Stari električni uređaji sadrže vrijedne materijale i stoga ne bi trebalo ih odlagati zajedno s kućnim smećem! Molimo vas da surađujete sa svojim aktivnim doprinosom očuvanju resursa i okoliša i za prijenos uređaja organiziranim centrima za iskupovanje (ako ih ima).

**!** Πριν την έναρξη λειτουργίας του καλοριφέρ λαδιού διαβάστε τις παρακάτω οδηγίες. Φυλάξτε τις οδηγίες για μελλοντική χρήση. Σε περίπτωση που η συσκευή αλλάξει ιδιοκτησία, οι οδηγίες χρήσης πρέπει να παραχωρηθούν στο νέο ιδιοκτήτη!

Σας ευχαριστούμε που επιλέξατε το καλοριφέρ λαδιού της TESY OOD. Αυτή η συσκευή παρέχει θέρμανση το χειμώνα, ανάλογα με τις ανάγκες για να επιτευχθεί μια άνετη θερμότητα στο θερμαινόμενο χώρο. Σε περίπτωση σωστής λειτουργίας και περιθάλψης, όπως περιγράφεται σ' αυτές τις οδηγίες, η συσκευή θα παρέχει μια χρήσιμη λειτουργία για πολλά χρόνια.

## ΓΕΝΙΚΟΙ ΚΑΝΟΝΕΣ ΚΑΙ ΟΔΗΓΙΕΣ ΧΡΗΣΗΣ

- Βγάλτε το καλοριφέρ από το κουτί και αφαιρέστε όλες τις συσκευασίες που βρίσκονται μεταξύ των πλευρών του θερμαντικού σώματος. Βεβαιωθείτε ότι το καλοριφέρ λαδιού δεν έχει υποστεί βλάβη κατά τη μεταφορά και το καλώδιο τροφοδοσίας δεν έχει υποστεί ζημιά.
- Πριν συνδέσετε το καλοριφέρ λαδιού, ελέγξτε προσεκτικά αν η τάση του οικιακού σας δικτύου αντιστοιχεί στην τιμή Volt (V) που αναγράφεται στην ταμπέλα των τεχνικών χαρακτηριστικών της συσκευής. Η συσκευή προορίζεται μόνο για την τιμή Volt που αναφέρεται στην πληροφοριακή της πινακίδα. Το καλοριφέρ συνδέεται υποχρεωτικώς μόνο σε γειωμένες επαφές.

**!** Πρέπει να κρατάτε μακριά παιδιά κάτω των 3 ετών, εκτός εάν τα επιτηρείτε συνεχώς.

Παιδιά ηλικίας από 3 έως 8 ετών μπορούν να χρησιμοποιούν το διακόπτη on/off της συσκευής, υπό την προϋπόθεση ότι η συσκευή έχει εγκατασταθεί και είναι έτοιμη για κανονική λειτουργία και τα παιδιά επιτηρούνται και γνωρίζουν τις οδηγίες ασφαλούς χρήσης, κατανοώντας ότι η αμέλεια αποτελεί κίνδυνο.

Παιδιά ηλικίας από 3 έως 8 ετών δεν θα πρέπει να συνδέουν τη συσκευή στην πρίζα, να την ρυθμίζουν, να την καθαρίζουν ή να εκτελούν εργασίες συντήρησης.

Αυτή η συσκευή μπορεί να χρησιμοποιηθεί από παιδιά ηλικίας 8 ετών και πάνω και από άτομα με περιορισμένες σωματικές, αισθητήριες ή διανοητικές ικανότητες ή από άτομα χωρίς εμπειρία και γνώση, με την προϋπόθεση ότι την χρησιμοποιούν υπό επίτηρηση ή ότι έχουν λάβει οδηγίες σχετικά με την ασφαλή χρήση της συσκευής και κατανοούν τους ενδεχόμενους κινδύνους. Τα παιδιά δεν πρέπει να παίζουν με τη συσκευή. Τα παιδιά δεν πρέπει να καθαρίζουν και να συντηρούν τη συσκευή χωρίς επίτηρηση.

**!** Μερικά μέρη αυτού του προϊόντος μπορεί να γίνουν πολύ ζεστά και να προκαλέσουν εγκαύματα. Εκεί που βρίσκονται παιδιά και ευάλωτα άτομα πρέπει να δοθεί ιδιαίτερη προσοχή.

- Η συσκευή αυτή πρέπει να χρησιμοποιείται θεωστά για τον επιδιωκόμενο σκοπό, δηλαδή να θερμαίνει οικιακούς χώρους. Οποιαδήποτε άλλη χρήση θα πρέπει να θεωρείται ακατάλληλη και συνεπώς επικίνδυνη. Ο κατασκευαστής δεν μπορεί να είναι υπεύθυνος για ζημιές που προκαλούνται από κακή και παράλογη χρήση. Σε περίπτωση που δεν τηρηθούν όλες οι οδηγίες για την ασφάλεια, θα ακυρωθεί η εγγύηση συσκευής που παρέχεται!
- Μην χρησιμοποιείτε τη συσκευή σε χώρους όπου χρησιμοποιούνται ή αποθηκεύονται εύφλεκτα υλικά. Μην χρησιμοποιείτε σε χώρους με εύφλεκτες ατμόσφαιρες (π.χ. κοντά σε εύφλεκτα αέρια και αερούλματα) - υπάρχει πολύ μεγάλος κίνδυνος έκρηξης και πυρκαγιάς!
- Μην εισάγετε ξένα αντικείμενα και μην αφήνετε διάφορα αντικείμενα να πέσουν μέσα στα ανοίγματα και στις οπές αερισμού (εισερχόμενες ή εξερχόμενες) στα μοντέλα με ανεμιστήρα που παράγει θερμότητα, επειδή αυτό μπορεί να προκαλέσει βλάβη στη συσκευή ή άλλες βλάβες.
- Το προϊόν δεν είναι κατάλληλο για εκτροφή ζώων και προορίζεται μόνο για οικιακή χρήση!
- Σε περίπτωση που ο χρήστης έρχεται σε επαφή με την επιφάνεια της συσκευής όταν είναι αναμμένη ή σύντομα αποσυνδεδεμένη - υπάρχει μεγάλη πιθανότητα εγκαυμάτων!
- Μεταφορά - Σε περίπτωση μεταφοράς του καλοριφέρ απαιτείται πρώτα να αποσυνδεθεί το καλώδιο τροφοδοσίας από την πρίζα και να το αφήνεται να ψυχθεί αργά μέχρι τη θερμοκρασία περιβάλλοντος! Εάν η προϋπόθεση αυτή δεν τηρείται, υπάρχει κίνδυνος εγκαυμάτων και αναποδογυρίσματος του καλοριφέρ.
- Ποτέ μην αγγίζετε τη συσκευή με βρεγμένα ή υγρά χέρια - υπάρχει κίνδυνος για τη ζωή!
- Ποτέ μην τραβάτε το καλώδιο τροφοδοσίας ή την ίδια τη συσκευή όταν την αποσυνδέεται από το δίκτυο.
- Εάν το καλώδιο τροφοδοσίας παρουσιάζει φθορές, πρέπει να αντικατασταθεί από αντιπρόσωπο σέρβις ή από εξουσιοδοτημένο πρόσωπο με παρόμοιες επαγγελματικές ικανότητες για την αποφυγή κάθε κινδύνου βλάβης ή κάθε κινδύνου για τη ζωή του χρήστη της συσκευής. Όλη η διαδικασία αντικατάστασης του καλωδίου τροφοδοσίας πρέπει να γίνει από αδειούχο ηλεκτρολόγο!

- Συνιστάται να μην χρησιμοποιείτε πολύπριζο, μπαλαντέζα ή άλλα παρόμοια μέσα για την παροχή ενέργειας του καλοριφέρ λαδιού.
- Στα μοντέλα με ανεμιστήρα που παράγει θερμότητα, μην καλύπτετε και μην περιορίζετε ποτέ τη ροή του αέρα προς και από το εξερχόμενο και εισερχόμενο προστατευτικό πλέγμα του ανεμιστήρα, διότι ο θερμαντήρας μπορεί να υπερθερμανθεί και να προκαλέσει πυρκαγιά.
- Ποτέ μην καλύπτετε τη συσκευή ενώ λειτουργεί, γιατί αυτό μπορεί να προκαλέσει επικίνδυνη άνοδο της θερμοκρασίας στο εσωτερικό της.
- Εάν η συσκευή δεν λειτουργεί καλά, πρέπει να την αποσυνδέσετε και να μην την επισκευάσετε. Για οποιαδήποτε επισκευή, επικοινωνήστε το εξουσιοδοτημένο κέντρο σέρβις στον τόπο διαμονής σας. Μόνο εκεί θα αντικατασταθεί το ελαττωματικό εξάρτημα με γνήσιο ανταλλακτικό. Εάν η προϋπόθεση αυτή δεν τηρείται, η ασφάλεια της συσκευής μπορεί να ελαττωθεί.
- Αν αποφασίσετε να σταματήσετε να χρησιμοποιείτε τη συσκευή αυτού του τύπου, συνιστάται να καταστεί άχρηστο καθώς κόψετε το καλώδιο, αφού το έχετε αποσυνδέσει από το δίκτυο. Συνιστάται ακόμα να προστατευθείτε από όλους τους κινδύνους που συνδέονται με τη συσκευή, ειδικά για χάριν των παιδιών που θα μπορούσαν να χρησιμοποιούν την παλιά συσκευή ως παιχνίδι.
- Ποτέ μην αφήνετε τη συσκευή άσκοπα αναμμένη. Αποσυνδέστε την από το δίκτυο τροφοδοσίας όταν δεν θα την χρησιμοποιείτε για μεγάλο χρονικό διάστημα.
- Για να αποφευχθεί η επικίνδυνη υπερθέρμανση του καλωδίου τροφοδοσίας, όταν χρησιμοποιείτε καρούλι καλωδίου, συνιστάται πάντα να ξετυλίγετε τελείως το καλώδιο τροφοδοσίας (στα μοντέλα καλοριφέρ λαδιού με καρούλι ή κουτί για το καλώδιο τροφοδοσίας).
- **Προσοχή:** Στα μοντέλα με ανεμιστήρα που παράγει θερμότητα - για να αποφευχθεί ο κίνδυνος τυχαίας επανεκκίνησης της θερμικής ασφάλειας, μην χρησιμοποιείτε το καλοριφέρ λαδιού σε συνδυασμό με έναν προγραμματιστή, μετρητή ή άλλη συσκευή που αυτόματα ανάβει/ σβήνει το καλοριφέρ. Εάν η συσκευή σκεπάζεται ή την έχουμε τοποθετήσει εσφαλμένα, υπάρχει κίνδυνος πυρκαγιάς.
- Μην χρησιμοποιείτε το καλοριφέρ κοντά σε μπάνιο, ντους, νεροχύτη ή πισίνα.
- Μην χρησιμοποιείτε το καλοριφέρ για στέγνωμα ρούχων.
- Μην τοποθετείτε το καλώδιο τροφοδοσίας επάνω στις θερμές επιφάνειες του καλοριφέρ λαδιού!
- Το καλοριφέρ πρέπει πάντα να λειτουργεί σε κατακόρυφη θέση!
- Δεν επιτρέπεται η λειτουργία της συσκευής με έναν κατεστραμμένο ή αποσυνδεδεμένο θερμοστάτη.
- Για να εξαλειφθεί η μυρωδιά του „νέου” στο καλοριφέρ σας, ανάψτε το γυρνώντας το διακόπτη έως τη θέση μέγιστης ισχύος για τουλάχιστον δύο ώρες όταν το χρησιμοποιείτε για πρώτη φορά .
- Είναι σύνηθες φαινόμενο το καλοριφέρ να αρχίζει να τρίζει όταν το χρησιμοποιείται για πρώτη φορά .
- Συνιστάται να αφήσετε το καλοριφέρ 24 ώρες μετά τη μεταφορά στο χώρο που πρόκειται να θερμαίνεται πριν τη χρήση. Σε περίπτωση που η θερμοκρασία περιβάλλοντος είναι κάτω των 5°C ή χαμηλότερη, είναι απόλυτα φυσιολογικό το καλοριφέρ να κάνει ένα θόρυβο ο οποίος μοιάζει με «τρίξιμο» με μέγιστη διάρκεια 15-20 λεπτά μετά την ενεργοποίηση.
- Δεν πρέπει να τοποθετείτε το καλοριφέρ σε άμεση γειτνίαση με μια σταθερή πρίζα ρεύματος, ιδιαίτερα ακριβώς κάτω απ’ αυτή!
- Το καλοριφέρ λαδιού είναι γεμάτο με συγκεκριμένη ποσότητα ειδικού, λεπτού λαδιού. Επισκευές που απαιτούν άνοιγμα του δοχείου λαδιού πρέπει να γίνονται μόνο από τον κατασκευαστή ή από αντιπρόσωπο σέρβις του στον οποίο να απευθυνθείτε σε περίπτωση που διαρρέει λάδι. Σε περίπτωση διαρροής λαδιού, επικοινωνήστε αμέσως με το εξουσιοδοτημένο κέντρο σέρβις στην οικιστική περιοχή σας.
- Σε περίπτωση απόσυρσης του καλοριφέρ λαδιού, ακολουθήστε τις διατάξεις σχετικά με τη διάθεση του χρησιμοποιημένου λαδιού!
- Η συσκευή δεν πρέπει να χρησιμοποιείται μέσα σε δωμάτια με εμβαδόν μικρότερο από 4 m<sup>2</sup>.

## ΡΟΔΑΚΙΑ - ΤΟΠΟΘΕΤΗΣΗ

- Αφαιρέστε τα πόδια και τα ροδάκια από τη συσκευασία. Γυρίστε το καλοριφέρ ανάποδα πάνω σ’ένα χαλί ή σε μια μαλακή επιφάνεια για να αποφευχθεί η καταστροφή της επιφάνειάς του.
- Βάλτε τους μηχανισμούς σύνδεσης στα ροδάκια μεταξύ των ακραίων ανοιγμάτων στο κάτω μέρος του καλοριφέρ.
- Χρησιμοποιήστε τα δύο μεταλλικά κυρτωμένα στηρίγματα που εξασφαλίζονται με το καλοριφέρ για να συναρμολογήσετε τα ροδάκια.
- Σπρώξτε τα στηρίγματα μέσα στους μηχανισμούς σύνδεσης και βιδώστε τους με τα παξιμάδια - πεταλούδες.

**!** Για την ασφαλή λειτουργία του καλοριφέρ σας, εγκαταστήστε τη γέφυρα, όπως φαίνεται στο σχήμα

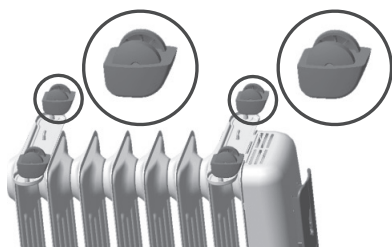
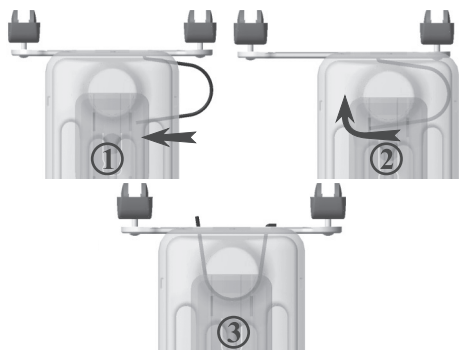

Για καλοριφέρ με σειτ 4 τεμαχίων ροδάκια

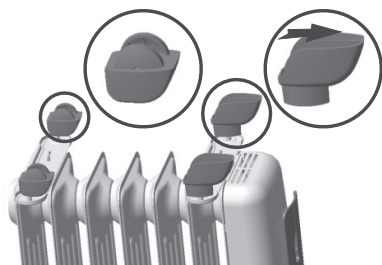

Για καλοριφέρ με σειτ 2 τεμαχίων στηρίγματα και 2 τεμαχίων ροδάκια

## ΠΩΣ ΝΑ ΧΡΗΣΙΜΟΠΟΙΕΙΤΕ ΤΗ ΣΥΣΚΕΥΗ

### Ενεργοποίηση

Συντέστε το φως της συσκευής στην πρίζα του ρεύματος. Γυρίστε τον θερμοστάτη δεξιόστροφα και ενεργοποιήστε τη συσκευή ως εξής:

- Πατημένο μόνο το κουμπί (I) - ελάχιστη θέρμανση – **MIN (W)**;
- Πατημένο μόνο το κουμπί (II) – μέση θέρμανση – **MED (W)**;
- Πατημένο και τα δύο κουμπιά – μέγιστη θέρμανση – **MAX (W)**;

Οι τιμές ισχύος για τον σχετικό βαθμό (**MIN(W)**, **MED(W)**, **MAX(W)**) παρατίθενται στον πίνακα.

Model	MAX(W)	MED(W)	MIN(W)
1005	1000 W	600 W	400 W
1006	1000 W	600 W	400 W
1506	1500 W	900 W	600 W
1507	1500 W	900 W	600 W
1508	1500 W	900 W	600 W
2008	2000 W	1200 W	800 W
2009	2000 W	1200 W	800 W
2010	2000 W	1200 W	800 W
2011	2000 W	1200 W	800 W
2012	2000 W	1200 W	800 W
2510	2500 W	1500 W	1000 W
2511	2500 W	1500 W	1000 W
2512	2500 W	1500 W	1000 W
2513	2500 W	1500 W	1000 W
2514	2500 W	1500 W	1000 W
3012	3000 W	1800 W	1200 W
3013	3000 W	1800 W	1200 W
3014	3000 W	1800 W	1200 W

Για να απενεργοποιήσετε τη συσκευή, σβήστε τα δύο κουμπιά ή βγάλτε το φως από την πρίζα.

### Ρύθμιση θερμοστάτη

Ο διακόπτης και ο θερμοστάτης πρέπει να τοποθετηθούν στο μέγιστο μέχρι το περιβάλλον να φτάσει στην επιθυμητή θερμοκρασία δωματίου. Τώρα γυρίστε το θερμοστάτη πίσω έως ότου η κόκκινη ενδεικτική λυχνία σβήνει. Στη συνέχεια, ο θερμοστάτης μπορεί να παραμείνει στη θέση αυτή.

Μόλις η θερμοκρασία δωματίου πέσει, ο θερμοστάτης ενεργοποιείται αυτόματα, μέχρι να επιτευχθεί πάλι η καθορισμένη θερμοκρασία. Έτσι, η θερμοκρασία διατηρείται σταθερή με ελάχιστη κατανάλωση ενέργειας.

Για να αποφύγετε την πώση της θερμοκρασίας στο δωμάτιο κάτω από το 0°C, γυρίστε το θερμοστάτη έως τη θέση ελάχιστης ισχύος και πατήστε και τα δύο κουμπιά του διακόπτη.

### Μοντέλα με χρονοδιακόπτη 24 ωρών ("T")

Ρυθμίστε την περίοδο θέρμανσης στην ακόλουθη σειρά:

- Ρυθμίστε την ώρα του ρολογιού. Εάν για παράδειγμα η ώρα είναι 10, γυρίστε τον αριθμημένο δίσκο έτσι ώστε η ένδειξη να βρίσκεται εναντίον του αριθμού 10.



**!** Γυρίστε τον αριθμημένο δίσκο μόνο προς την κατεύθυνση που υποδεικνύεται από τα βέλη! Προγραμματίστε την επιθυμητή περίοδο λειτουργίας της συσκευής πιέζοντας τα μαύρα δοντάκια προς το κέντρο - κάθε δοντάκι αντιστοιχεί σε χρόνο 15 λεπτών. Ο τομέας με τα πατημένα προς τα μέσα δοντάκια, αντιστοιχεί στην περίοδο λειτουργίας του καλοριφέρ σε λειτουργία αυτόματου συστήματος καθημερινά.

**!** **Σημαντική πληροφορία:** Το φικς πρέπει να είναι πάντα συνδεδεμένο στην πρίζα!

- Για να αλλάξετε την προγραμματισμένη περίοδο αυτόματης λειτουργίας, αρκεί να επαναφέρετε τα δοντάκια στην αρχική τους θέση και να προγραμματίσετε τις νέες περιόδους λειτουργίας.
- Εάν θέλετε η συσκευή να λειτουργεί χωρίς προγραμματισμό, πιέστε προς το κέντρο του δίσκου όλα τα μαύρα δοντάκια. Στην περίπτωση αυτή, για να σβήσετε εντελώς τη συσκευή, πρέπει να αποσυνδέσετε το φικς από την πρίζα. Έτσι αποφεύγεται η περιττή εργασία του χρονοδιακόπτη.

### Μοντέλα με ανεμιστήρα ("V")

Τα μοντέλα που είναι εξοπλισμένα με έναν 500W ανεμιστήρα επιτρέπουν την ταχύτερη επίτευξη της επιθυμητής θερμοκρασίας δωματίου και την καλύτερη μεταφορά θερμότητας του αέρα στο δωμάτιο. Ο ανεμιστήρας μπορεί να λειτουργεί ανεξάρτητα ή σε συνδυασμό με τον βασικό θερμαντήρα της συσκευής. Αυτός βρίσκεται στο κάτω μέρος του μπροστινού πάνελ του καλοριφέρ και ανάβεται και σβήνεται μέσω ξεχωριστό διακόπτη που βρίσκεται ακριβώς δίπλα σ' αυτόν. Ο κρύος αέρας απορροφείται από τη γρίλια στο μπροστινό μέρος του πάνελ και ο ζεστός αέρας βγαίνει από τη γρίλια που βρίσκεται στην κάτω πλευρά του πάνελ. Η επιθυμητή θερμοκρασία στο χώρο όταν λειτουργεί ο ανεμιστήρας ρυθμίζεται μέσω του θερμοστάτη του καλοριφέρ με τρόπο που περιγράφεται παραπάνω.

Για την κανονική λειτουργία του ανεμιστήρα χρειάζεται ο αέρας να περνά ελεύθερα μέσα από τις γρίλιες εισόδου και εξόδου του αέρα.

Η συσκευή έχει σχεδιαστεί για χρήση σε οικιακούς χώρους με κανονικό επίπεδο ρύπανσης. Όταν η συσκευή λειτουργεί σε χώρους με ιδιαίτερα υψηλά επίπεδα σκόνης, στον ανεμιστήρα συσσωρεύονται σκόνη και άλλοι ρύποι. Στην περίπτωση αυτή σας συστήνουμε σε κάθε δύο εβδομάδες καθαρισμός του ανεμιστήρα να κάνετε προφυλακτικό καθαρισμό μέσω εισαγωγής αέρα προς τα μέσα διαμέσου της γρίλιας εξόδου και εξαγωγής αέρα διαμέσου της γρίλιας εισόδου. Εάν μετά από αυτές τις διαδικασίες η συσκευή παραμένει μολυσμένη, χρειάζεται να επικοινωνήσετε με μια Υπηρεσία καθαρισμού.

**!** Σε περίπτωση απόφραξης των γριλιών εισόδου και εξόδου του αέρα, αντιδρά μια θερμική προστασία η οποία απενεργοποιεί τον ανεμιστήρα θερμότητας. Σ' αυτήν την περίπτωση, αποσυνδέστε το καλοριφέρ από την πρίζα, απαλείψτε την αιτία που οδήγησε στην απόφραξη, περιμένετε περίπου 5 λεπτά και επανασυνδέστε τη συσκευή. Εάν ο ανεμιστήρας θερμότητας πάλι δεν λειτουργεί, επικοινωνήστε με το εξουσιοδοτημένο κέντρο σέρβις στην οικιστική περιοχή σας.

Η ελάχιστη απόσταση ανάμεσα στην έξοδο του ζεστού αέρα του ανεμιστήρα θερμότητας και έπιπλα και άλλα αντικείμενα πρέπει να είναι 60 εκατοστά.

Σας συνιστάμε, όταν η επιθυμητή θερμοκρασία στο δωμάτιο επιτευχθεί να απενεργοποιήσετε τη λειτουργία του ανεμιστήρα και να επιλέξετε πρόγραμμα λειτουργίας «μόνο καλοριφέρ».

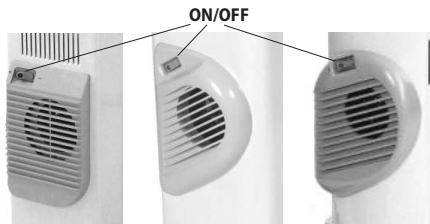

### ΣΥΝΤΗΡΗΣΗ

Το καλοριφέρ λαδιού σας δε χρειάζεται ειδική συντήρηση για να το χρησιμοποιείτε πολλά χρόνια. Σκουπίστε το θερμοαντικό σώμα με ένα μαλακό υγρό πανί, μην χρησιμοποιείτε διαλύτες ή απορρυπαντικά.

Εάν είναι απαραίτητο, χρησιμοποιήστε μια ηλεκτρική σκούπα για να καθαρίσετε τη σκόνη που έχει μαζευτεί πάνω στην ηλεκτρική συσκευή!



**Προσοχή:** Για να αποφύγετε την υπερθέρμανση, μην καλύπτετε τη συσκευή!



### Περιβαλλοντικές απαιτήσεις

Οι παλιές συσκευές περιέχουν πολύτιμα υλικά και συνεπώς δεν πρέπει να απορρίπτονται μαζί με τα σκουπίδια των νοικοκυριών! Σας παρακαλούμε να συνεργαστείτε με την ενεργό Σας συμβολή στην προστασία του Περιβάλλοντος και να παρέχετε τη συσκευή στους οργανωμένους σταθμούς παράδοσης (εάν υπάρχουν τέτοιοι).



 *Antes de su uso lea atentamente estas instrucciones y guárdelas para consultas futuras. ¡En caso de entregar este radiador a otro propietario, entregue también las instrucciones!*

 *Este equipo eléctrico funciona a temperaturas elevadas, por lo cual, durante su utilización no toque las superficies calientes por peligro de quemaduras o lesiones graves. Ponga especial atención cuando se utiliza el radiador cerca de niños o personas con discapacidad.*

Felicitaciones por escoger el radiador de aceite de TESY, S.L. Este producto propone calefacción en el invierno y permite obtener una temperatura agradable de la habitación según las necesidades individuales. La explotación y el mantenimiento adecuados, según las instrucciones, garantizan un funcionamiento largo y eficaz de este aparato.

### PRECAUCIONES IMPORTANTES E INSTRUCCIONES DE OPERACIÓN

- Quite el embalaje y todos los materiales, situados entre los elementos del radiador. Verifique que el radiador o el cable de alimentación no estén dañados durante el transporte.
- Antes de conectar el radiador de aceite a la red eléctrica debe asegurarse de que el voltaje del suministro en su casa (oficina) corresponde al indicado en la placa de características del aparato. Utilice una fuente de alimentación que corresponde a los parámetros, indicados en la placa de características. El radiador debe conectarse solamente a enchufes con toma de tierra efíaz.

 *Niños de menos de 3 años de edad no deben estar cerca del aparato sin supervisión permanente.*

*Niños de entre 3 y 8 años de edad pueden utilizar solamente el interruptor de encendido/apagado, a condición que el aparato esté instalado correctamente y esté listo para un funcionamiento normal, si tengan instrucciones para un uso seguro del aparato y entiendan el riesgo.*

*Niños de entre 3 y 8 años de edad no deben conectar el aparato a la red eléctrica, no deben ajustarlo, limpiarlo o ejercer un mantenimiento.*

*Niños mayores de 8 años y personas con minusvalías físicas o mentales, tal como personas sin conocimientos y experiencia necesarios no deben usar el aparato sin supervisión o sin instrucciones de un uso seguro del aparato y si no entiendan el riesgo. Los niños no deben jugar con el aparato. Los niños no deben limpiar el aparato sin supervisión.*

- No use el aparato para otro propósito que el previsto. Este aparato está previsto solamente para calentar viviendas. Cada uso diferente se considera como inadecuado y por lo tanto peligroso. El fabricante declina cualquiera responsabilidad por los daños derivados de un uso incorrecto e imprudente del aparato. ¡La garantía no tendrá validez en caso de incumplimiento de estas instrucciones de seguridad!
- No use el radiador cerca de materiales inflamables, ni cerca de gases inflamables o aerosoles – existe un riesgo enorme de explosión e incendio.
- Evite la entrada de cuerpos extraños en las aberturas de ventilación (entrada y salida), ya que esto puede causar una descarga eléctrica, incendio o daños al producto.
- Este aparato está diseñado solamente para uso doméstico y no para criar animales.
- No toque la superficie caliente del radiador cuando está encendido o recién apagado – existe un riesgo enorme de quemaduras.
- Antes de desplazar el radiador desconecte obligatoriamente el cable de alimentación de la red eléctrica y asegúrese de que el aparato esté enfriado hasta la temperatura de la habitación. El incumplimiento de esta instrucción puede provocar quemaduras o caída del radiador.
- Nunca toque el aparato con manos mojados o húmedos – existe riesgo para la vida
- Para desconectar el radiador de la red eléctrica nunca lo haga estirando del cable de alimentación o tirando del mismo aparato.
- En caso de que el cable de alimentación esté dañado, póngase en contacto con el fabricante, con el servicio oficial o con un especialista calificado para que le cambien el cable y para que se evite un deterioro y el riesgo para la vida del usuario.
- No se recomienda usar un alargue, multiplicador u otro modo de alimentar el radiador de aceite.
- En los modelos con calefactor de aire, no cubra, ni obstruya las rejillas de entrada o salida de aire, porque existe un riesgo de sobrecalentamiento e incendio.



- No cubra el radiador durante su funcionamiento. Existe un riesgo enorme de sobrecalentamiento.
- En caso de mal funcionamiento de este aparato, desconéctelo y no intente repararlo. Para cada tipo de reparación póngase en contacto con el servicio técnico oficial más cercano, donde sustituirán la pieza defectuosa con una original. El incumplimiento de estas instrucciones podría comprometer la seguridad del aparato.
- En caso de no desear usar más un aparato de este tipo, le recomendamos que lo desconecte de la red eléctrica y corte el cable de alimentación para hacer el radiador inútil. Tome medidas para preservar de daños a los niños que podrían utilizar el aparato amortizado para juegos.
- Desconecte el radiador cuando no lo use. Para desconectar el aparato de la red eléctrica es necesario desenchufar.
- Para evitar el sobrecalentamiento desenrolle totalmente el cable de alimentación antes de utilizar el aparato (en modelos con bobina o gabinete para guardar el cable de alimentación). Nunca utilice el radiador de aceite en caso de que su cable de alimentación no esté desenrollado totalmente.
- ¡ATENCIÓN! En los modelos con calefactor de aire - no use el aparato en combinación con programador, contador o con otro dispositivo que puede encender el aparato automáticamente, porque existe un riesgo de incendio, en caso de que el aparato esté cubierto o colocado incorrectamente.
- No utilice el aparato próximo a la ducha, bañera, lavabo o piscina.
- No use el radiador para secar ropas.
- No deje el cable de alimentación en contacto con superficies calientes del radiador de aceite.
- Utilice el radiador solamente en posición vertical.
- No use el aparato, si el termostato está dañado o desactivado.
- Al utilizar el radiador por primera vez y a fin de eliminar el característico olor a "nuevo", ajuste el controlador de la temperatura al nivel más alto por dos horas.
- Es normal que se escucha algún ruido, cuando el aparato se utiliza por primera vez.
- Después de transportar el radiador de aceite se recomienda dejarlo 24 horas en la habitación que se va a calentar antes de su uso. Cuando la temperatura ambiente está 5°C o inferior es normal que se escucha un ruido parecido a "crujido" al conectar el radiador - eso continua no más de 15-20 minutos

- El radiador no debe ser instalado justo debajo de una toma de corriente.
- Este radiador de aceite está relleno con una cantidad exacta de aceite especial. Las reparaciones que exigen apertura del recipiente de aceite, deben ser realizadas únicamente por el fabricante o por un servicio técnico oficial. En caso de pérdida de aceite, póngase en contacto inmediatamente con el fabricante o con el servicio técnico oficial más cercano.
- Al final de la vida útil del radiador, siga las disposiciones vigentes para tirar el aceite.
- No utilice este aparato en habitaciones que tengan una superficie menor de 4m<sup>2</sup>.

### MONTAJE DE LAS RUEDAS

- Quite el embalaje de los pies y de las ruedas. Gire y ponga el radiador de aceite hacia abajo sobre una superficie suave para que no se arañe.
- Ponga los soportes con las ruedas entre los elementos finales de los dos extremos del radiador en la parte inferior del aparato.
- Para montar los soportes con las ruedas utilice las dos abrazaderas en forma de arco, incluidas en el juego.
- Introduzca las abrazaderas en los soportes con las ruedas enroscando con tuercas de mariposa.



Para el uso seguro de su radiador de aceite, el montaje de las ruedas se muestra en la fig

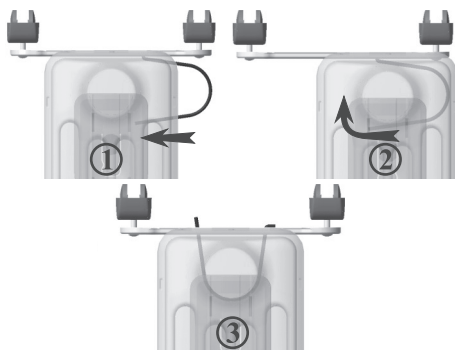

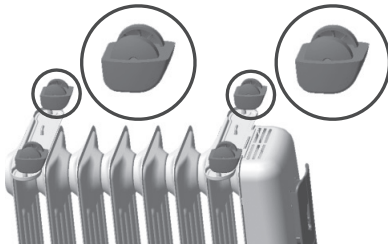

Radiadores con 4 ruedas

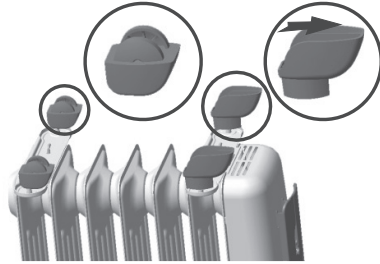

Radiadores con 2 pies y 2 ruedas

## USO DEL RADIADOR DE ACEITE

Enchufe la clavija del aparato a la red eléctrica, gire el termostato en el sentido de las agujas del reloj y conecte el aparato como sigue:

- pulsado sólo (I) botón – calentamiento mínimo – **MIN (W)**;
- pulsado sólo (II) botón – calentamiento medio – **MED (W)**;
- los dos botones pulsados – calentamiento máximo – **MAX (W)**;

Tabla muestra la potencia para cada grado de calentamiento (**MIN(W)**, **MED(W)**, **MAX(W)**).

Modelo	MAX(W)	MED(W)	MIN(W)
1005	1000 W	600 W	400 W
1006	1000 W	600 W	400 W
1506	1500 W	900 W	600 W
1507	1500 W	900 W	600 W
1508	1500 W	900 W	600 W
2008	2000 W	1200 W	800 W
2009	2000 W	1200 W	800 W
2010	2000 W	1200 W	800 W
2011	2000 W	1200 W	800 W
2012	2000 W	1200 W	800 W
2510	2500 W	1500 W	1000 W
2511	2500 W	1500 W	1000 W
2512	2500 W	1500 W	1000 W
2513	2500 W	1500 W	1000 W
2514	2500 W	1500 W	1000 W
3012	3000 W	1800 W	1200 W
3013	3000 W	1800 W	1200 W
3014	3000 W	1800 W	1200 W

Para desconectar el aparato ponga los dos botones en la posición de encendido o desenchufe la clavija del aparato de la red eléctrica.

## Ajuste del dispositivo termostático (termostato)

Sítúe el termostato y los interruptores en la posición máxima hasta que la estancia alcance la temperatura ambiente deseada. Después gire el termostato hacia la dirección contraria hasta que el indicador luminoso se apague. Para mantener la temperatura deseada deje el termostato en esta posición.

Tan pronto como la temperatura ambiente baje, el termostato se enciende automáticamente, hasta que la estancia alcance de nuevo la temperatura elegida. De esta manera la temperatura de la vivienda se mantiene constante con gasto mínimo de energía.

Para evitar la caída de la temperatura ambiente bajo 0°C fije el termostato en la posición mínima y encienda los dos interruptores.

## Modelos con timer de 24 horas ("T")

Ajuste el período de calentamiento como corresponde:

- ponga en hora el reloj. Si las horas son 10, gire el disco horario hasta que el indicador horario coincide con la cifra 10.



**!** Gire el disco horario solamente en el sentido indicado por flechas! Ajuste la duración del período de funcionamiento del radiador, desplazando hacia el centro las lengüetas negras - cada lengüeta de programación equivale a un intervalo de tiempo de 15 minutos. El sector con lengüetas desplazadas corresponderá al período de funcionamiento del radiador en un régimen automático cada día.

**!** **Atención:** La clavija del aparato debe estar enchufada consistentemente a la red eléctrica!

- para cambiar el período de funcionamiento programado, desplace las lengüetas negras hacia atrás y ajuste de nuevo el período de funcionamiento.
- para desactivar el modo de funcionamiento programado, desplace todas la lengüetas negras hacia el centro del disco horario. En este caso para apagar el radiador desconecte el aparato de la red eléctrica tirando de la clavija del enchufe. De esta manera se evita el uso innecesario del timer.

## Modelos con calefactor de aire ("V")

El calefactor de aire con potencia de 500 W permite que se alcanza la temperatura ambiente deseada en menor tiempo y mejora la propagación del calor en la habitación. El calefactor de aire se puede usar separadamente o de forma mixta con el radiador de aceite. El calefactor está posicionado en la parte baja del panel delantero y se enciende y apaga mediante un botón especial, situado cerca de él. El aire frío entra por la rejilla delantera y el aire caliente sale por la rejilla, posicionada en la parte inferior del sector lateral del panel. La temperatura ambiente deseada se mantiene por el termostato del radiador de la manera arriba mencionada.

Para el funcionamiento normal del calefactor de aire es necesario que el aire pase sin obstáculos por las rejillas de entrada y salida de aire.

Este aparato está diseñado para calentar estancias domésticas, donde el nivel de contaminación del aire es normal. Al usarse en estancias con contaminación alta del aire, el calefactor se cubre de polvo y otros contaminantes. En este caso se recomienda que el calefactor se limpie profilácticamente cada dos semanas insuflando aire por la rejilla de salida y aspirando aire por la rejilla de entrada. Si todavía observa que el aparato se mantiene contaminado, póngase en contacto con un servicio para que lo limpien.



*En caso de que cualquier cosa obstruya las rejillas de entrada o salida de aire se activa el dispositivo de seguridad contra sobrecalentamiento que apaga el calefactor de aire. En este caso desconecte el aparato de la red eléctrica, elimine lo que obstruye el flujo de aire, espere 5 minutos y conecte el aparato de nuevo a la red eléctrica. Si el calefactor no funciona, póngase en contacto con el servicio técnico oficial más cercano.*

La distancia mínima entre la rejilla de salida de aire y muebles u otros objetos debe ser 60 cm.

Una vez alcanzada la temperatura deseada de la estancia se recomienda apagar el calefactor de aire y pasar al régimen "sólo radiador".

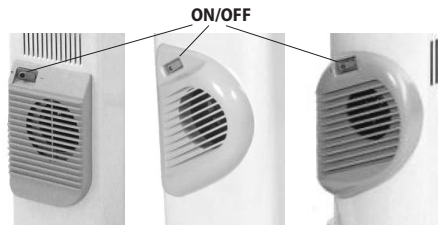

## MANTENIMIENTO Y LIMPIEZA

El radiador de aceite no precisa de ningún tipo de mantenimiento especial para funcionar largo tiempo. Limpie la superficie del radiador con un paño suave y húmedo, nunca utilice disolventes, ni productos abrasivos. Podría utilizar aspiradora con un cepillo para limpiar el radiador del polvo.





**ADVERTENCIA:** Para evitar el sobrecalentamiento, no cubra el aparato!



### Instrucciones para conservar el medio ambiente

Una vez agotada la vida útil de este producto, no lo tire a la basura doméstica, porque estos electrodomésticos contienen materiales preciosos! Para evitar posibles consecuencias negativas para el entorno y para guardar los recursos, pasa la unidad a un punto de recogida para su posterior reciclado.

 *Antes de começar a utilizar o radiador a óleo, leia o manual de instruções. Guarde este manual para futura consulta. No caso de mudança de proprietário, o aparelho deve ser entregue acompanhado pelo presente manual do utilizador!*

 *Certas partes deste produto podem ficar muito quentes e provocar queimaduras. Preste especial atenção na presença de presentes crianças ou pessoas vulneráveis.*

Obrigado por ter escolhido o radiador a óleo do fabricante TESI OOD. Este produto contribui com o aquecimento do espaço durante o inverno conforme as necessidades para garantir um compartimento confortavelmente aquecido. Cumprindo as exigências relativas à exploração e aos cuidados a ter em conta conforme descrito no presente manual, o aparelho terá muitos anos de vida útil.

## GENERALIDADES GERAIS E INSTRUÇÕES DE UTILIZAÇÃO

- Tire o radiador da caixa e elimine todas as embalagens que se encontram entre as nervuras. Certifique-se de que o radiador não ficou danificado durante o transporte ou se o fio não está estragado.
- Antes de ligar o radiador a óleo, certifique-se de que a voltagem indicada no painel do aparelho corresponde à voltagem da sua tomada em casa (escritório). O aparelho destina-se a ser utilizado somente na voltagem requerida, indicada no painel. É obrigatório ligar o radiador somente em tomadas com terra.

 *As crianças com menos de 3 anos não devem aproximar-se do aparelho exceto se estiverem sob vigilância constante.*

*Crianças entre os 3 e 8 anos de idade só podem utilizar o botão ligar/desligar do aparelho, caso este último esteja montado e pronto para funcionar normalmente e as crianças sejam vigiadas ou instruídas para o uso em segurança do aparelho e compreendam os riscos potenciais.*

*Não é permitido ligar à corrente, configurar, limpar ou efetuar qualquer manutenção por crianças de 3 a 8 anos.*

*Este aparelho pode ser utilizado por crianças maiores de 8 anos de idade ou por pessoas com capacidades físicas, sensoriais ou mentais reduzidas ou com experiência e conhecimentos considerados insuficientes, quando estão supervisionadas ou tenham recebido instrução sobre a utilização em segurança do aparelho e compreendem os riscos. As crianças não devem brincar com o aparelho. As crianças quando não são acompanhadas não devem limpar ou efetuar qualquer manutenção do aparelho.*

- O aparelho deve ser utilizado somente para o fim a que se destina e para o qual foi concebido, i.e. aquecer compartimentos de uso doméstico. Qualquer uso diferente daquele a que se destina será considerado incorreto e por conseguinte perigoso. O fabricante não assume responsabilidade por danos decorrentes de uso impróprio e insensato. A negligência das informações de segurança torna inválida a garantia do aparelho!
- Não utilize o aparelho em locais onde são utilizadas ou armazenadas substâncias perigosas. Não utilize o aparelho em zonas com presença de atmosferas explosivas (por exemplo: na presença de gases inflamáveis ou aerossóis) – existe um risco muito elevado de explosão e incêndio!
- Não insira nem coloque objetos nos orifícios de ventilação (de entrada ou de saída) nos modelos com ventilador térmico, visto que tal ação pode danificar o aparelho ou causar outros danos.
- O aparelho não é apropriado para ser utilizado em compartimentos destinados à criação de animais sendo o mesmo destinado para fins domésticos!
- Se tocar na superfície do aparelho enquanto ligado ou recentemente desligado, existe um grande risco de se queimar!
- Deslocação – o radiador pode ser deslocado só depois de ter desligado o fio de alimentação da tomada e o radiador tiver uma temperatura ambiental! O incumprimento desta condição pode causar um risco de queimaduras ou queda do radiador.
- Nunca toque no aparelho de mãos molhadas ou húmidas – existe perigo para a vida!
- Nunca puxe o fio de alimentação ou o próprio aparelho ao desliga-lo da rede.
- Se o cabo de alimentação estiver estragado, este deve ser substituído por um representante do centro de assistência técnica ou por pessoa habilitada para evitar qualquer risco de avaria ou perigo para a vida do utente. Toda a atividade de substituição do fio de alimentação deve ser efetuada por técnico devidamente qualificado!
- Não é recomendado o uso de extensão, comutador ou outros meios de alimentação do radiador a óleo.

- Quanto aos modelos com ventilador térmico, não deve cobrir e obstruir o fluxo de entrada e de saída da grelha de proteção do ventilador térmico porque o aquecedor pode sobreaquecer e provocar incêndio.
- Não cubra o aparelho enquanto este estiver em funcionamento! Isto pode provocar um aumento perigoso da temperatura dentro do radiador.
- Se o aparelho não estiver a funcionar como deve ser, desligue-o e não o repare. Se precisar de reparação, entre em contato com o Centro de Assistência Técnica autorizado para a respetiva localidade. Nesse centro a peça defeituosa será substituída por outra peça original. O desrespeito desta condição compromete a segurança do aparelho.
- Se decidir deixar de utilizar este tipo de aparelho, recomendamos que o torne inutilizável cortando o fio depois de ter desligado o aparelho da rede. Recomendamos igualmente que tome as medidas de precaução necessárias para não permitir que, especialmente, as crianças brinquem com o dispositivo (aparelho) amortizado.
- Nunca deixe o aparelho indevidamente ligado. Desligue-o da rede de alimentação, quando não tenciona utilizá-lo por muito tempo.
- Para evitar o sobreaquecimento perigoso do fio de alimentação, recomendamos que desenrole completamente o fio de alimentação da bobina (para os modelos de radiadores a óleo com bobina ou caixa para o fio de alimentação).
- **Atenção:** Quanto aos modelos de radiadores a óleo com ventilador térmico – para evitar o risco relacionado com o reiniciar involuntário da proteção térmica, não utilize o radiador a óleo em combinação com um programador, contador ou outro aparelho que automaticamente o liga/desliga porque se o aparelho estiver coberto ou incorretamente colocado, existe um perigo de incêndio.
- Não utilize o radiador em proximidade de casas de banho, duches, lavatórios ou piscina.
- Não use o radiador para secar roupa.
- Não coloque o fio de alimentação sobre as superfícies quentes do radiador a óleo!
- Use o radiador sempre na posição vertical!
- Não é autorizado o funcionamento do aparelho com regulador térmico estragado ou não conectado.
- Para eliminar o cheiro de «novo» do seu radiador, configure-o para trabalhar em potência máxima pelo menos durante as primeiras duas horas de utilização.
- É normal que o radiador fique a estalar quando utilizado pela primeira vez.
- Antes de utilizar o radiador pela primeira vez recomendamos que este permaneça no compartimento de futuro aquecedor por um período de 24 horas após o transporte. Se a temperatura ambiental estiver igual ou inferior a 5°C, é normal que o radiador possa produzir um ruído parecido a estalos por um máximo de 15-20 minutos depois de ligado.
- Não deve colocar o radiador em proximidade direta da tomada elétrica, especialmente debaixo dela!
- O radiador a óleo incorpora um óleo fino especial que é de quantidade especificamente determinada. As reparações que exigem a abertura do recipiente de óleo devem ser efetuadas unicamente pelo fabricante ou por um representante autorizado pelo último que possa contactar em caso de fuga de óleo do radiador. Em caso de fuga de óleo, avise imediatamente a oficina autorizada para a sua localidade.
- Em caso de desmantelamento do aparelho, deverá respeitar as disposições relativas à eliminação do óleo!
- O aparelho não deve ser utilizado em compartimentos com área inferior a 4 m<sup>2</sup>.

### COLOCAÇÃO DOS PÉS

- Tire da embalagem os pés e as rodas. Vire o radiador para baixo colocando-o sobre um tapete ou noutra superfície macia para não causar danos no mesmo.
- Coloque as bases dos pés entre os orifícios que ficam na parte baixa do radiador.
- Utilize os dois pinos tortos fornecidos com o radiador para a montagem dos pés.
- Enfie os pinos do conjunto de rodas e fixe com a porca borboleta.



Para o funcionamento em segurança do seu radiador, monte a base conforme indicado

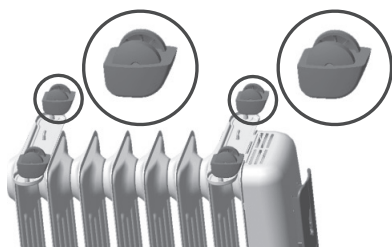
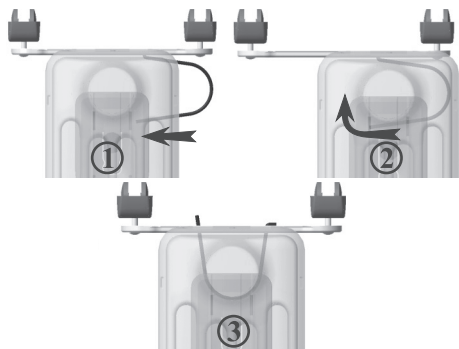

Para radiadores com 4 pés

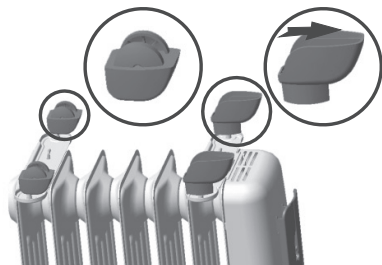

Para radiadores com duas bases com 2 pés cada

## COMO UTILIZAR O APARELHO

### Como ligar

Enfie a ficha na tomada, rode o termostato no sentido dos ponteiros do relógio e ligue o aparelho conforme o seguinte:

- Botão (I) ligado – aquecimento baixo – **MIN (W)**;
- Botão (II) ligado – aquecimento médio – **MED (W)**;
- Os dois botões ligados – aquecimento forte – **MAX (W)**;

As opções de funcionamento (**MIN(W)**, **MED(W)**, **MAX(W)**) apresentam as seguintes potências conforme indicado no quadro.

Modelo	MAX(W)	MED(W)	MIN(W)
1005	1000 W	600 W	400 W
1006	1000 W	600 W	400 W
1506	1500 W	900 W	600 W
1507	1500 W	900 W	600 W
1508	1500 W	900 W	600 W
2008	2000 W	1200 W	800 W
2009	2000 W	1200 W	800 W
2010	2000 W	1200 W	800 W
2011	2000 W	1200 W	800 W
2012	2000 W	1200 W	800 W
2510	2500 W	1500 W	1000 W
2511	2500 W	1500 W	1000 W
2512	2500 W	1500 W	1000 W
2513	2500 W	1500 W	1000 W
2514	2500 W	1500 W	1000 W
3012	3000 W	1800 W	1200 W
3013	3000 W	1800 W	1200 W
3014	3000 W	1800 W	1200 W

Para desligar o aparelho, desligue os dois botões ou tire a ficha da tomada.

### Configurar o termostato

O interruptor e o termostato devem estar ligados em posição máxima até a temperatura ambiental pretendida estiver atingida. Depois rode o termostato no sentido contrário até que a luz vermelha fique apagada. Pode deixar o termostato nesta posição.

Se temperatura ambiental descer, o termostato liga-se automaticamente até que a temperatura pretendida esteja novamente atingida. Desta forma pode manter constante a temperatura ambiental com custos mínimos de energia.

Para evitar que a temperatura no compartimento fique abaixo do 0°C, coloque o termostato em posição mínima e ligue os dois botões da chave.

### Modelos com temporizador de 24 horas ("T")

Configure o período de aquecimento conforme os passos a seguir:

- Ajuste o relógio. Se forem 10 horas, rode o numerador de forma que o marcador fique a indicar o número 10.



**!** Rode o numerador só no sentido indicado pelas setas! Configure o período de funcionamento do aparelho carregando nas teclas pretas – cada uma destas corresponde a um período de 15 minutos. O setor com as teclas carregadas corresponde ao período de funcionamento do radiador em regime automático para cada dia.

**!** Se as grelhas de entrada ou de saída do fluxo de ar estiverem entupidas, a proteção térmica aciona-se, desligando o ventilador térmico. Neste caso desligue o aparelho da tomada, elimine a causa que provocou o entupimento, aguarde por volta de 5 minutos e ligue novamente o aparelho. Se o ventilador térmico não voltar a funcionar, entre em contato com o centro local de assistência técnica.

**!** **Importante:** a ficha deve estar constantemente ligada à tomada!

- para alterar o período programado de funcionamento automático, coloque as teclas pretas em posição inicial e configure o novo modo de funcionamento.
- se não quiser que o aparelho funcione em regime programado, coloque todas as teclas pretas para o centro do numerador. Para desligar o aparelho neste caso deve tirar a ficha da tomada. Deve evitar que o temporizador funcione desnecessariamente.

### Modelos com ventilador térmico ("V")

Os modelos munidos de ventilador térmico com potência de 500 W permitem que a temperatura desejada seja atingida mais rapidamente no compartimento, bem como uma melhor convecção do ar no compartimento. O ventilador térmico pode funcionar de forma autónoma ou em combinação com o principal aquecedor do aparelho. Este fica situado na parte inferior do painel frontal, sendo ligado e desligado através de uma tecla especial situada em proximidade dele. O ar frio entra através da grelha frontal, e o ar quente sai pela grelha situada na parte inferior lateral do painel. O termostato do radiador regula a temperatura confortável no compartimento quando o ventilador térmico está ligado conforme a forma acima descrita.

Para o funcionamento normal do ventilador térmico é necessário que o ar passe sem problemas pelas grelhas de entrada e de saída.

O eletrodoméstico destina-se a ser utilizado em compartimentos de uso doméstico com nível normal de poluição. Durante o funcionamento do aparelho em compartimentos com níveis elevados de empoeiramento, o ventilador térmico acumula pó e outras sujidades. Neste caso recomendamos uma limpeza a cada duas semanas de funcionamento do ventilador térmico, introduzindo ar limpo através da grelha de saída e aspirando o ar pela grelha de entrada. Se depois de efetuadas tais ações o aparelho continuar poluído, precisa de contactar a oficina para efetuar a limpeza.

A distância mínima entre a saída de ar quente do ventilador térmico aos móveis e outros objetos deve ser de 60 cm.

Recomendamos que desligue o ventilador térmico e passar para o regime de «só radiador» quando atingida a temperatura de conforto no compartimento.

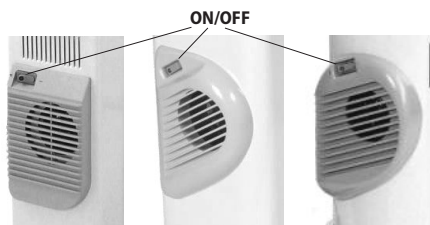

### MANUTENÇÃO

O seu radiador a óleo não precisa de manutenção para ter uma vida útil mais prolongada. Limpe o radiador com um pano macio e húmido, não utilize solventes ou produtos abrasivos. Em caso de necessidade utilize um aspirador para limpar o pó do aparelho!



**Atenção: para evitar sobreaquecimento não cubra o aparelho de aquecimento!**



### Indicações para proteção do meio ambiente

Os eletrodomésticos velhos contêm materiais valiosos e por isso não devem ser tratados como resíduos urbanos! Pedimos a sua colaboração para contribuir ativamente na proteção dos recursos e do meio ambiente entregando o aparelho nos postos especializados para reciclagem (se houver tais).



 **Прочитайте внимательно настоящие инструкции прежде чем использовать этот отопительный прибор и сохраняйте эти указания для будущего пользования. При изменении владельца, эту инструкцию надо передать вместе с прибором!**

 **Некоторые части этого прибора могут стать очень горячими и могут привести к ожогам. Там, где присутствуют дети и уязвимые люди, должно быть удалено особое внимание.**

Благодарим Вас, что выбрали масляный радиатор, производство фирмы ТЕСИ ООД. Это устройство, которое предлагает отопление зимой в зависимости от нужд для достижения комфортабельного тепла в отапливаемом помещении. При правильной эксплуатации и уходе, как описано в этой инструкции, прибор обеспечит Вам много лет полезного функционирования.

## **ОБЩИЕ ПРАВИЛА И ИНСТРУКЦИЯ ПО ПОЛЬЗОВАНИЮ**

- Вынимите радиатор из коробки и удалите все упаковки, застрявшие между ребрами. Убедитесь, что радиатор не поврежден во время перевозок или шнуру не пострадал.
- Прежде чем подключить масляный радиатор, проверьте указанное на табличке напряжение соответствует или нет на напряжение электрической сети в доме (офисе). Прибор предназначен только для напряжения указанного на заводской табличке. Обязательно сважите радиатор только к обнуляемым контактам

 **Детей меньше 3-х лет надо держать на расстоянии, если они не находятся под непрерывным наблюдением.**

*Дети с 3-х до 8-ми лет могут пользоваться только кнопку вкл./выкл. прибора, при условии, что прибор установлен и готов к нормальной работе и их наблюдали и инструктировали относительно его использования безопасным способом и они понимают, что это может быть опасным.*

*Детям с 3-х до 8-ми лет нельзя подключать прибор в розетку, настраивать, чистить или выполнять потребительскую поддержку.*

*Этот прибор можно пользоваться детьми старше 8 лет и лицами ограниченными физическими, сенсорными и умственными способностями, или у которых нет достаточного опыта и познания, если их не наблюдают или не инструктировали относительно безопасного использования прибора и они понимают опасность. Детям нельзя играть с прибором. Очистка и абонентское обслуживание нельзя быть сделано детьми без наблюдения.*

- Этот прибор должен использоваться только по своему назначению, т.е. отапливать бытовые помещения. Любое другое употребление надо считать неправильным и следовательно опасным. Производитель не несет ответственность за ущербы, причиненные в результате неправильного и необоснованного использования. Несоблюдение информации безопасности приведет к потере гарантии прибора!
- Не используйте прибор в зонах, где используются или сохраняются легковоспламеняющиеся вещества. Не используйте прибор в зонах легковоспламеняющихся атмосфер (например: вблизи воспламеняющихся газов и аэрозолей) – существует очень большая опасность от взрыва и пожара!
- Не вставляйте и не допускайте посторонних предметов в отверстия для вентиляции (входящие или выходящие), при моделях с тепловентилятором, так как это приведет к повреждению прибора или к другим ущербам.
- Прибор не подходит для выращивания животных, и тот же предназначен только для домашнего использования!
- При контакте с поверхностью устройства когда тот же включен или недавно отключен – существует очень высокая вероятность ожога!
- Перемещение – обязательно радиатор перемещается, после того как выключите шнур питания от розетки и радиатор охлажденный до комнатной температуры! При несоблюдение этого условия – существует опасность ожога или переворачивания радиатора.
- Никогда не трогайте прибор мокрыми руками – существует опасность для жизни!
- Никогда не тяните за сетевой шнур или сам прибор при выключении из сети.
- Если шнур питания поврежден, его должен заменить сервисный представитель или уполномоченное лицо с подобной квалификацией для избежания опасности от повреждения или опасности для жизни человека, пользующего этот прибор. Вся деятельность по замене кабеля питания должна совершаться квалифицированным электриком!

- Не рекомендуется использование удлинителей, ответвителей и других способов питания для включения масляного радиатора.
- При моделях с тепловентилятором не накрывайте и не ограничивайте воздушный поток от и к выходящей и входящей предохранительной решетке тепловентилятора любым способом, так как нагреватель может перегреться и вызвать пожар.
- Не накрывайте прибор во время работы! Это может привести к опасному повышению температуры внутри радиатора.
- Если прибор поврежден или функционирует неправильно, остановите и не ремонтируйте его. Для любого ремонта обратитесь за содействием к уполномоченному сервисному центру в населенном месте, в котором вы находитесь. Только там могут заменить дефектные части с оригинальными запасными. Несоблюдение этого условия может компрометировать безопасность прибора.
- Если решите переустановить использование прибора этого типа, рекомендуется сделать его неиспользуемым, прерывая шнур, после того, как выключили его из сети. Рекомендуется еще обезопасить, все, связанное с прибором, особенно для детей, которые могли быть использовать амортизированное устройство (прибор) для игры.
- Никогда не оставляйте прибор ненужно включен. Отключите его от сети, когда не будете пользоваться его долгое время.
- Чтобы избежать опасного перегрева шнура питания, рекомендуется в полной мере развить его с катушки (при моделях масляных радиаторов с катушкой или коробкой для шнура питания).
- Внимание: При моделях масляных радиаторов с тепловентилятором – во избежание риска, связанного с непреднамеренным перезапуском термозащиты не используйте масляный радиатор в комбинацию с программатором, счетчиком или другим устройством, которое автоматически включает/выключает его, так как если устройство накрыто или неправильно поставлено, существует опасность от пожара.
- Не используйте радиатора вблизи ванной, душа, раковины или бассейна.
- Не используйте радиатор для сушки стирки.
- Не размещайте кабель питания на горячие поверхности масляного радиатор
- Радиатор должен всегда работать во вертикальном положении!
- Не допускается работа прибора с поврежденным или несвязанным терморегулятором.
- Для устранения запаха, 'нового' из радиатора, установите его в максимальной мощности, по меньшей мере за два часа при первом использовании.
- Вполне в порядке вещей чтоб радиатор потрескивает при первом использовании.
- Рекомендуется 24 часа после транспортировки, перед использованием, оставить радиатор в помещении, которое будете отоплять. При температуре окружающей среды 5°C или ниже, нормально, если радиатор выдает шум, похож на легкий треск. Это продолжает максимум 15-20 минут после включения.
- Нельзя ставить радиатора в непосредственной близости до электрической розетки, особенно под ней!
- Масляный радиатор наполнен точно определенным количеством специального масла. Ремонты, требующие открытия суда для масла, следует исполняться только производителем или его сервисным представителем, к которому можете обратитесь если есть утечка масла. При утечки масла, немедленно свяжитесь с авторизованным сервисом вашем населенном месте.
- При утилизации масляного радиатора, следуйте инструкции, касающиеся сброса масла!
- Устройство не должно использоваться в помещениях, меньших, чем 4 м<sup>2</sup>.

### УСТАНОВКА НОЖЕК

- Вынимите ножки и колесики из упаковки. Поверните радиатор вверх дном на ковер или на мягкую поверхность, чтобы избежать повреждения его покрытие.
- Положите пластинки ножек между конечными отверстиями в ниж ней части радиатора.
- Используйте обе искривленные шпильки, обеспечены вместе с радиатором, для установки ножек.
- Вставьте шпильки во вкладки колесиках и закрутите их барашковыми гайками.

**!** Для безопасной работы вашего радиатора установите мост, как показано

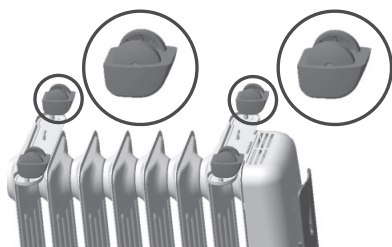
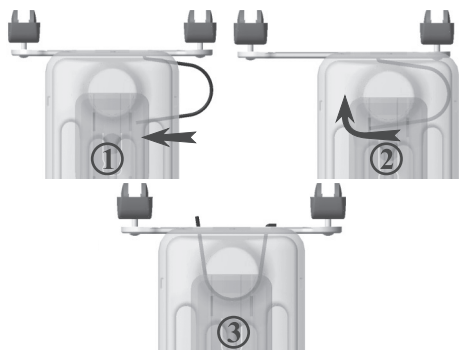

Для радиаторов с 4 шт. Колеса

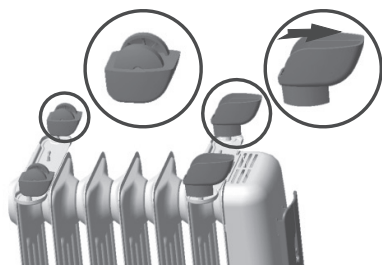

Для радиаторов с двумя шт. опоры и 2 шт. колеса

## КАК ИСПОЛЬЗОВАТЬ ПРИБОР

### Включение

Вставьте штепсель в розетку, поверните термостат по часовой стрелке и включите прибор, как следует:

- Включена только (I) кнопка – слабое нагревание – **MIN (W)**;
- Включена только (II) кнопка – среднее нагревание – **MED (W)**;
- Включены обе кнопки – сильное нагревание – **MAX (W)**;

Стоимости мощности для соответствующей степени (**MIN(W)**, **MED(W)**, **MAX(W)**) указаны в таблице.

Модель	MAX(W)	MED(W)	MIN(W)
1005	1000 W	600 W	400 W
1006	1000 W	600 W	400 W
1506	1500 W	900 W	600 W
1507	1500 W	900 W	600 W
1508	1500 W	900 W	600 W
2008	2000 W	1200 W	800 W
2009	2000 W	1200 W	800 W
2010	2000 W	1200 W	800 W
2011	2000 W	1200 W	800 W
2012	2000 W	1200 W	800 W
2510	2500 W	1500 W	1000 W
2511	2500 W	1500 W	1000 W
2512	2500 W	1500 W	1000 W
2513	2500 W	1500 W	1000 W
2514	2500 W	1500 W	1000 W
3012	3000 W	1800 W	1200 W
3013	3000 W	1800 W	1200 W
3014	3000 W	1800 W	1200 W

Чтобы выключить прибор, выключите обе кнопки или выньте штепсель из розетки.

### Настройка термостата

Переключатель и терморегулятор должны быть включены на максимальной степени, до достижения требуемой комнатной температуры. Теперь поверните терморегулятор обратно, пока загаснут красные индикаторные лампы. После этого терморегулятор может остаться в этом положении.

Как только температура в помещении понижится, терморегулятор включается автоматически, пока снова достигнется до установленной температуры. Таким образом, температура в помещении остается постоянным при минимальном потреблении энергии.

Если вы хотите, чтобы предотвратить падение температуры в помещении ниже 0°C, поставьте терморегулятор на минимуме и включите обе кнопки переключателя.

### Модели с 24-часовым таймером ("T")

Отрегулируйте период отопления в следующем порядке:

- синхронизируйте часы. Если 10 часов, поверните диск с номерами, так, чтобы метка выступить против число 10.



**!** Вертите диск только в направлении, указанном стрелкой! Настройте периоды работы прибора нажав к центру черные переключатели - каждый из них соответствует на 15-минутный период. Секторът с нажимаемыми вовнутрь переключателя будет соответствовать на период работы радиатора в автоматическом режиме на каждый день.

**!** **Важно:** штепсель должен постоянно быть включен в розетку!

- Чтобы изменить запрограммированный период для автоматической работы, поверните черные выключатели назад и установить новое время для работы.
- Если вы не хотите, чтобы устройство работало в запрограммированном режиме, нажмите все черные переключатели к центру шайбы. Чтобы выключите прибор в этом случае, надо вытянуть штепсель из розетки. Так вам возможно избежать ненужную работу таймера.

### Модели с тепловентилятором ("V")

Модели, оснащены тепловентилятором с мощностью 500 W позволяют более быстрое достижение желанной температуры в помещении и лучшая конвекция воздуха в помещении. Тепловентилятор может функционировать самостоятельно или в комбинации с основным нагревателем прибора. Он расположен в нижнюю часть передней панели и включается и выключается при помощи отдельного переключателя, помещенного в непосредственной близости. Холодный воздух всасывается через решетку в передней части, а теплый воздух выходит через решетку, расположенную в нижней боковой части панели. Желаемая температура в помещении при работе тепловентилятора регулируется через термостат к радиатору, выше описанным способом.

Для нормальной работы тепловентилятора необходимо чтоб воздух свободно проходил через входящую и выходящую решетки.

Электроприбор предназначен для работы в бытовых помещениях с нормальным уровнем загрязнения. При работе прибора в помещениях высокой запыленностью в тепловентиляторе накапливаются пыль и др. загрязнители. В таком случае рекомендуем Вам на каждые две недели работы тепловентилятора, его профилактическую чистку через продувки воздухом вовнутрь через выходящую решетку и всасывание воздуха через входящую решетку. Если после этих действий, прибор остается загрязненный, необходимо связаться со службой для очистки.

**!** При засоренной решетке входящего или выходящего воздушного потока, активируется тепловая защита, которая выключает тепловентилятор. В этом случае, выключите прибор от розетки, удалите причину засорения, подождите около 5 минут и включите его снова. Если тепловентилятор не работает снова, обратитесь к авторизованному сервисному центру в вашем населенном месте.

Минимальное расстояние от выхода для теплого воздуха тепловентилятора до мебели и других объектов должно быть 60 см.

Рекомендуем Вам, при достижении желанной температуры в помещении, выключить тепловентилятор и да перейдите на режим "только радиатор".

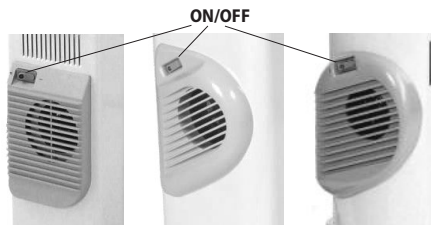

### ПОДДЕРЖКА

Ваш масляный радиатор не нуждается в поддержке, чтобы обеспечить Вам многолетнюю эксплуатацию. Протирайте радиатор мягкой влажной тряпкой, не используйте растворители или абразивные материалы. При необходимости используйте пылесос для очистки пыли на приборе!



**Внимание:** для избежания перегрева, не накрывайте отопительный прибор!



### Инструкции по защите окружающей среде

Старые электроприборы содержат ценные материалы и поэтому нельзя выбрасывать их вместе с бытовыми отходами! Мы просим вас содействовать своим активным вкладом для сохранения окружающей среды и нужно передать его в организованных пунктах (если есть такие).

**!** *Perskaitykite šią instrukciją prieš naudodami tepalinį adiatorių. Išsaugokite instrukciją ateičiai. Pasikeitus savininkui, instrukciją reikia perduoti kartu su įrenginiu!*

Dėkojame, kad pasirinkote UAB Tesy tepalinį radiatorių. Tai gaminy, siūlantis šildymą žiemą priklausomai nuo komfortiškos šilumos apšildomoje patalpoje poreikio. Teisingai eksploatuojant ir prižiūrint įrenginį, kaip aprašyta šioje instrukcijoje, įrenginys tarnaus jums daugelį metų.

## **BENDROS TAISYKLĖS IR NAUDOJIMO INSTRUKCIJA**

- Ištraukite radiatorių iš dėžės ir nuimkite vą pakuotę, esančią tarp briaunų. Patikrinkite, ar radiatorius nepažeistas transportavimo metu, ar nepažeistas jo laidas.
- Priš įjungdami tepalinį radiatorių į tinklą, patikrinkite, ar nurodyta lentelėje įtampa atitinka elektros tinklo įtampą namuose (biure). Įrenginys skirtas naudoti tik esant tokiai įtampai, kuri nurodyta jo lentelėje. Junkite radiatorių tik į nulinius kontaktus.
- Šis įrenginys turi būti naudojamas tik pagal paskirtį, kaip buvo numatyta, t.y. buitinių patalpų apšildymui. Bet koks kitoks pritaikymas laikomas neteisingu ir pavojingu. Gamintojas negali atsakyti už gedimus, kuriuos sukėlė neteisingas ir neprotingas įrenginio naudojimas. Dėl saugumo informacijos nesilaikymo įrenginio garantija tampa negaliojanti.

**!** *Vaikai, jaunesni nei 3 metų, neturi būti prileidžiami prie įrenginio, išskyrus atvejus, kai jie nuolat prižiūrimi.*

*Vaikai nuo 3 iki 8 metų gali tik naudotis mygtuku IJ. / Išj. su sąlyga, kad įrenginys yra sumontuotas ir paruoštas normaliam darbui, o vaikai yra stebimi ir buvo instruktuoti, kaip juo saugiai naudotis, ir supranta, kad tai gali būti pavojinga.*

*Vaikai nuo 3 iki 8 metų neturėtų įjungti įrenginio į tinklą, nustatinėti jo, valyti ar kitaip prižiūrėti.*

*Šį įrenginį gali naudoti vaikai vyresni nei 8 metų ir asmenys su ribotomis fizinėmis, emocinėmis arba protinėmis galimybėmis, taip pat su patirties ir žinių trūkumu, išskyrus atvejus, kai jie yra stebimi, arba juos instruktavo asmuo, atsakantis už jų saugumą, kaip elgtis su įrenginiu. Būtina stebėti, kad maži vaikai nežaistų su įrenginiu! Vaikai negali valyti ir prižiūrėti įrenginio, jeigu jie nėra stebimi.*

**!** *Kai kurios įrenginio dalys gali labai įkaisti ir sukelti nudegimų pavojų. Ten, kur yra vaikų ir kitų pažeidžiamų asmenų, turi būti atkreipiamas ypatingas dėmesys*

- Nenaudokite įrenginio zonose, kuriose naudojamos ar saugomos degios medžiagos. Nenaudokite įrenginio zonose su degia atmosfera (pavyzdžiui, arti dujų ar aerozolių) – kyla didelis sprogdimo ir gaisro pavojus!
- Neleiskite, kad svetimkūniai patektų į ventiliacijos angas (jeinamas ar išeinamas) modeliuose su šilumos ventiliatoriais, nes tai gali sukelti įrenginio gedimą ar kitus nuostolius.
- Įrenginys netinka gyvūnų priežiūrai, jis skirtas tik naudojimui namuose!
- Liečiant įrenginio paviršių, kai jis yra įjungtas arba ką tik buvo išjungtas, yra didelis pavojus nusideginti!
- Perkėlimas – perkeliant radiatorių, reikia būtinai prieš tai išjungti maitinimo laidą iš lizdo ir radiatorius turi ataušti iki kambario temperatūros! Nesilaikant šios sąlygos, gali kilti pavojus nusideginti, radiatorius gali apvirsti.
- Niekada nelieskite įrenginio šalpiomis ar drėgnomis rankomis – kyla pavojus gyvybei!
- Niekada netraukite už laido ar pačio įrenginio, norėdami išjungti iš tinklo.
- Jeigu šio įrenginio laidas pažeistas, jį turi pakeisti tiekėjas ar pardavėjo atstovas, arba asmuo, turintis tokią kvalifikaciją, siekiant išvengti įrenginio gedimo bei pavojaus vartotojo gyvybei. Visus laido keitimo veiksmus turi atlikti kvalifikuotas elektrotechnikas!
- Nerekomenduojama naudoti ilgintuvą, šakotuvus ar kitus panašius tepalinio radiatoriaus įjungimo būdus.
- modeliuose su šilumos ventiliatoriais neuždenkite ir neapribokite oro srauto ir ir iš apsauginių šilumos ventiliatoriaus grotelių, nes įrenginys gali perkaisti ir sukelti gaisrą.
- Neuždenkite įrenginio darbo metu. Tai gali pavojingai pakelti temperatūrą radiatoriaus viduje.
- Jeigu įrenginys pažeistas arba funkcionuoja neteisingai, nutraukite darbą ir neremontuokite jo. Dėl bet kokio remonto kreipkitės į Aptarnavimo centrą. Tik ten pakeis sugedusią dalį į originalią atsarginę. Nesilaikant šios sąlygos įrenginys gali būti nesaugus.
- Jeigu nuspręsite nebenaudoti šio tipo įrenginio, rekomenduojama nuimti laidą, prieš tai išjungę jį iš tinklo. Būtina apsaugoti įrenginį (ypatingai nuo vaikų), kurie gali panaudoti įrenginį žaidimams.

- Niekada nepalikite įrenginio įjungto, jeigu jo nenaudojate. Išjunkite jį iš maitinimo tinklo, kai nenaudojate ilgesnį laidą.
- Siekiant išvengti pavojingo maitinimo laido perkaitimo, rekomenduojama visiškai išvynioti maitinimo laidą (modeliuose su tepaliniais radiatoriais išvynioti nuo ritės ar maitinimo laido dėžės).
- **Dėmesio:** Tepalinių radiatorių modeliuose su šilumos ventiliatoriumi – siekiant išvengti rizikos, susijusios su šiluminės apsaugos restartavimu, nenaudokite tepalinio radiatoriaus kartu su programavimo įrenginiu, skaitikliu ar kitu įrenginiu, kuris automatiškai jį įjungia/išjungia, nes jeigu įrenginys yra uždengtas arba neteisingai pastatytas, kyla gaisro pavojus.
- Nenaudokite radiatoriaus arti vonios, dušo, kriauklės ar baseino.
- Neneudokite radiatoriaus skalbinių džiovinimui.
- Nestatykite maitinimo laido virš tepalinio radiatoriaus karšto paviršiaus!
- Radiatorius turi dirbti tik tvarkingas!
- Negalima įjungti įrenginio su pažeistu ar neprijungti termoreguliatoriumi.
- Siekiant panaikinti naujo radiatoriaus kvapą, reikia įjungti jį maksimaliu galingumu bent jau dviem valandoms pirmą kartą naudojant.
- Normalu, kad radiatorius traška, kai naudojamas pirmą kartą.
- Rekomenduojama palikti radiatorių po transportavimo 24 valandoms patalpoje, kuri bus apšildoma, prieš jį naudojant. Jeigu aplinkos temperatūra yra 5°C arba žemesnė, normalu, jeigu iš radiatoriaus sklinda panašūs į traškėjimą garsai – tai gali trukti iki 15-20 minučių po įjungimo.
- Nestatykite radiatoriaus arti elektros lizdo, ypačiai po juo!
- Tepalinis radiatorius pripildytas tiksliai nustatyto specialaus tepalo kiekio. Taisymsus, kurių metu reikia atidaryti tepalo indą, turi atlikti tiekėjo arba jo aptarnavimo centro atstovai, į kuriuos reikia kreiptis, jeigu tepalas išteka. Jeigu išteka tepalas, nedelsiant reikia susisiekti su autorizuotu aptarnavimo centru jūsų gyvenamojoje vietoje.
- Utilizuodami tepalinį radiatorių, laikykitės nurodymų dėl aliejaus išmetimo!
- Įrenginio nerekomenduojama naudoti patalpose, mažesnėse nei 4m<sup>2</sup>.

## KOJELIŲ MONTAVIMAS

- Ištraukite kojeles ir ratukus iš pakuotės. Apverskite radiatorių dugnu į viršų, ant kilimo ar minkšto paviršiaus, kad nepažeistumėte jo dangos.
- Įdėkite kojelių plokšteles tarp radiatoriaus apatinės dalies kraštinių angų.
- Naudokite dvi išlenktas smeiges, esančias radiatoriaus komplekte, kad sumontuotumėte kojeles.
- Įkiškite smeiges į ratukų plokšteles ir užveržkite veržlėmis.



*Dėl radiatoriaus saugumo sumontuokite tiltą, kaip parodyta 1 pav.*

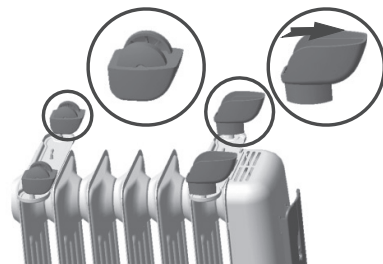
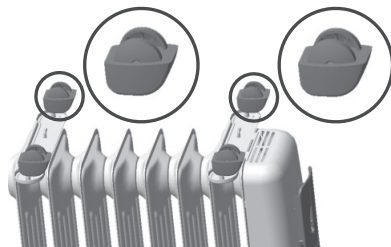
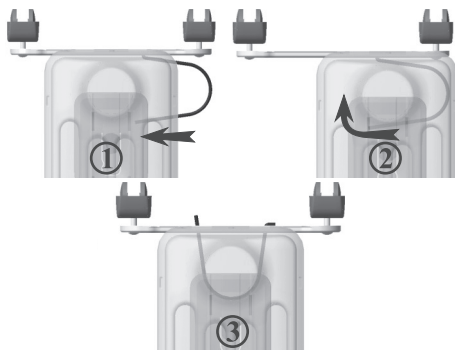



## KAIP NAUDOTI ĮRENGINĮ

### Įjungti

Įkiškite kištuką į lizdą, pasukite termostatą laikrodžio rodyklės kryptimi ir įjunkite įrenginį taip:

- Įjungtas tik (I) mygtukas – silpnas įšilimas – **MIN (W)**;
- Įjungtas tik (II) mygtukas – vidutinis įšilimas – **MED (W)**;
- Įjungti abu mygtukai – stiprus įšilimas – **MAX (W)**;

Atitinkamo (**MIN(W)**, **MED(W)**, **MAX(W)**) galingumas nurodytas 1 lentelėje.

Modelis	MAX(W)	MED(W)	MIN(W)
1005	1000 W	600 W	400 W
1006	1000 W	600 W	400 W
1506	1500 W	900 W	600 W
1507	1500 W	900 W	600 W
1508	1500 W	900 W	600 W
2008	2000 W	1200 W	800 W
2009	2000 W	1200 W	800 W
2010	2000 W	1200 W	800 W
2011	2000 W	1200 W	800 W
2012	2000 W	1200 W	800 W
2510	2500 W	1500 W	1000 W
2511	2500 W	1500 W	1000 W
2512	2500 W	1500 W	1000 W
2513	2500 W	1500 W	1000 W
2514	2500 W	1500 W	1000 W
3012	3000 W	1800 W	1200 W
3013	3000 W	1800 W	1200 W
3014	3000 W	1800 W	1200 W

Norėdami išjungti įrenginį, išjunkite abu mygtukus arba ištraukite kištuką iš lizdo.

### Termoregulatoriaus reguliavimas

Jungiklis ir termoregulatorius turi būti įjungti maksimaliu galingumu, kol bus pasiekta pageidaujama kambario temperatūra. Dabar atsukite termoregulatorių atgal, kol išsijung raudonos indikatoriaus lemputės. Po to termoregulatorius gali likti šioje pozicijoje.

Iš karto, kai kambario temperatūra nukrenta, termoregulatorius įsijungia automatiškai, kol vėl bus pasiekta reikalinga temperatūra. Todėl kambario temperatūra lieka nuolatinė su minimaliu energijos suvartojimu.

Jeigu norite, kad temperatūra patalpoje nekristų žemiau 0°C, nustatykite termoregulatorių į minimumą ir įjunkite du jungiklio mygtukus.

## Modeliai su 24 valandų laikmačiu ("T")

Nustatykite šildymo laikotarpį tokia tvarka:

- patikrinkite laikrodį. Jeigu yra 10 valanda, pasukite rankenėlę su skaičiais, kad ženklas būtų prie skaičiaus 10.



**!** Sukite rankenėlę tik ta kryptimi, kuri nurodyta rodyklėmis! Nustatykite įrenginio darbo laiką, paspausdami į centrą juodus jungiklius – kiekvienas jų atitinka 15 minučių laikotarpį. Sektorius su paspausta į išorę jungikliais atitinka radiatoriaus darbo laiką automatinio režimu kasdien.



**Svarbu:** kištukas turi būti nuolat įjungtas į lizdą!

- norėdami pakeisti užprogramuotą automatinio darbo režimą, grąžinkite juodus jungiklius į pradinę padėtį ir nustatykite naują darbo laiką.
- jeigu nenorite, kad įrenginys dirbtų užprogramuotu režimu, paspauskite visus juodus jungiklius į centrą. Norėdami išjungti įrenginį šiuo atveju, ištraukite kištuką iš lizdo. Taip išvengsite nereikalingo laikmačio darbo.

## Modeliai su šiluminiu ventiliatoriumi ("V")

Modeliai, kuriuose yra 500 W galingumo šiluminis ventiliatorius, leidžia greičiau pasiekti pageidaujamą temperatūrą patalpoje, ir geresnį oro ventiliavimą patalpoje. Šiluminis ventiliatorius gali veikti savarankiškai arba kartu su pagrindiniu šildymo įrenginiu. Jis yra priekinės plokštės apatinėje dalyje, ir įjungiamas ir išjungiamas atskiru jungikliu, esančiu arti jo. Šaltas oras įeina per groteles į priekinę dalį, o šiltas oras išeina per groteles, esančias apatinėje šoninėje plokštės dalyje. Pageidaujama temperatūra patalpoje, veikiant šiluminiam ventiliatoriui, reguliuojama radiatoriaus termoregulatoriumi aukščiau aprašytu būdu.

Normaliam šiluminio ventiliatoriaus darbui reikia, kad oras netrukdomai plūstų per įleidžiamąsias ir išleidžiamąsias groteles.

Elektrinis įrenginys yra skirtas darbui buitinėse patalpose, su normaliu užterštumo lygiu. Jeigu įrenginys dirba patalpoje su aukštu užterštumo lygiu, į šiluminį ventiliatorių patenka dulksės ir kiti teršalai. Tokiu atveju mes rekomenduojame kas dvi šiluminio ventiliatoriaus darbo savaites profilaktiškai jį valyti, įpučiant orą į vidų per išleidžiamąsias groteles, ir išleidžiant orą per įleidžiamąsias groteles. Jeigu po šių veiksmų prietaisas liks užterštas, reikia kreiptis į aptarnavimo centrą, kad jį išvalytų.



**!** Jeigu įleidžiamosios ir išleidžiamosios grotelės užsikemša, pradeda veikti šiluminė apsauga, kuri išjungia šiluminį ventiliatorių. Tokiu atveju, išjunkite įrenginį iš maitinimo tinklo, pašalinkite užsikimšimo priežastį, palaukite maždaug 5 minutes, ir vėl įjunkite. Jeigu šiluminis ventiliatorius neveikia, kreipkitės į autorizuotą aptarnavimo centrą jūsų gyvenamojoje vietoje.

Minimalus atstumas nuo šiluminio ventiliatoriaus šilto oro srauto išėjimo iki baldų ir kitų objektų turi būti ne mažesnis nei 60 cm.

Rekomenduojame, pasiekus pageidaujamas temperatūros patalpoje, išjungti šiluminį ventiliatorių ir nustatyti režimą „tik radiatorius“.

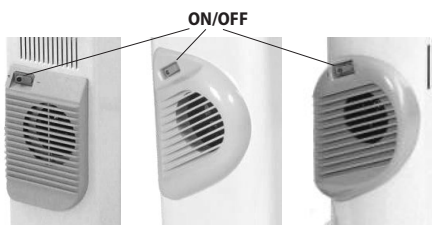

## PRIEŽIŪRA

Jūsų tepaliniam radiatoriumi nereikia ypatingos priežiūros, kad būtų užtikrintas ilgametis eksploatavimas. Valykite radiatorių minkšta drėgna šluoste, nenaudokite skiediklių ar abrazyvinių preparatų. Jeigu reikia, naudokite dulkių siurbį, norėdami išvalyti dulkes nuo įrenginio!



**Dėmesio: vengdami perkaitimo, neuždenkite įrenginio!**



## Aplinkosauginiai nurodymai

Senuose elektros prietaisuose yra vertingų medžiagų, ir dėl to jų nereikia išmesti kartu su buitinėmis atliekomis! Prašome aktyviai prisidėti prie aplinkos apsaugos ir atiduoti įrenginį į organizuotus supirkimo centrus (jeigu tokių yra).

 **Izlasiet rūpīgi instrukciju pirms eļļas radiatora lietošanas. Saglabāiet instrukciju arī turpmākai lietošanai. Ja ierīce tiek nodota lietošanā kādai citai personai, pievienojiet arī šo lietošanas instrukciju!**

Pateicamies Jums, ka esat izvēlējušies SIA TESY ražoto eļļas radiatoru. Tas ir ražojums, kas nodrošinās apkuri ziemā atkarībā no komfortā siltuma nepieciešamības apstādāmā telpā. Pareizi ekspluatējot un aprūpējot, kā tas ir aprakstīts šajā instrukcijā, ierīce daudzus gadus Jūs nodrošinās ar lietderīgu darbību.

## VISPĀRĒJIE NOTEIKUMI UN LIETOŠANAS INSTRUKCIJA

- Izņemiet radiatoru no kastes un atbrīvojiet radiatora atveres no iepakojuma. Pārbaudiet vai radiators nav bojāts transportēšanas laikā un vai elektrības vads nav ievainots.
- Pirms eļļas radiatora pieslēgšanas, pārbaudiet vai elektriskā tīkla jauda mājās (birojā) atbilst norādītai jaudai uz ierīces. Radiators ir paredzēts tikai tai jaudai, kas ir norādīta uz tā. Obligāti pieslēdziet radiatoru tikai zemētai elektroinstalācijai.
- Ierīce ir jāizmanto tikai paredzētajam mērķim, kam ir domāta, t.i. sadzīves telpu apsildīšanai. Lietošana citiem mērķiem tiek uzskatīta nepareiza, kā rezultātā – bīstama. Ražotājs nevar nest atbildību par bojājumiem, kas ir radušies nepareizas un nepamatotas lietošanas rezultātā. Neievērojot drošības noteikumus, ierīces garantijas laiks nebūs spēkā!

 **Bērns, kas ir mazāki par 3 gadiem ir jātur attālumā no ierīces, izņemot ja tie nav nepārtraukti uzraudzībā.**

*Bērni vecumā no 3 līdz 8 gadiem var izmantot tikai ierīces pogu iesl./izsl. Ar noteikumu, ka ierīce ir instalēta un gatava normālam darbam un ja tie ir uzmanīgi un instrueti saistībā ar ierīces drošu izmantošanu un ja bērni saprot, ka tā var būt bīstama.*

*Bērni vecumā no 3 līdz 8 gadiem nedrīkst ieslēgt ierīci kontaktā, to uzstādīt un tīrīt un veikt ierīces kopšanu, ko dara patērētāji.*

*Šo ierīci var izmantot bērni vecāki par 8 gadiem un cilvēki ar nepietiekamām fiziskām, sensorālām vai mentālām spējām, vai ar nepietiekošām zināšanām un pieredzi, ja tos pieskata vai instruet sakarā ar ierīces drošu izmantošanu un kad tie saprot par bīstamību. Bērni nedrīkst spēlēties ar ierīci. Ierīces tīrīšanu un kopšanu, ko veic patērētāji, nedrīkst veikt bērniem bez pieaugušu uzraudzības.*

 **Šī produkta dažas daļas var palikt ļoti karstas, kas var izraisīt apdegumus. Tur kur atrodās mazi bērni un viegli ievainojami cilvēki, ir jāpievērš speciāla uzmanība.**

- Nelietojiet ierīci zonās, kur izmanto vai glabā ugunsnedrošas vielas. Neizmantojiet ierīci zonās ar viegli uzliesmojošām atmosfērām (piemēram: uzliesmojošu

gāzi vai aerosolus) – pastāv liela eksplozijas un ugunsgrēka varbūtība!

- Nelieciet un nepieļaujiet svešķermeņu nokļūšanu ventilatora atverēs (ieejošās un izejošās) modeļiem ar siltuma ventilatoru, tā kā tas var novest līdz ierīces bojājumiem un citiem zaudējumiem.
- Ierīce nav paredzēta mājdzīvnieku apsildei, tā ir domāta tikai lietošanai mājas apstākļos!
- No pieskaršanās pie ieslēgtas ierīces vai nesēn izslēgtas ierīces, pastāv liela varbūtība no apdegumiem!
- Pārvietošana – radiatoru pārvieto tikai pēc elektriskā vada izslēgšanas un kad radiators ir atdzisis līdz istabas temperatūrai! Neievērojot šo noteikumu – ir iespējami apdegumi un radiatora krišana.
- Nekad neaiztieciet ierīci ar mitrām vai slapjām rokām – var būt apdraudēta dzīvība!
- Atslēdzot no elektrotīkla nekad nevelciet aiz vada vai radiatora.
- Ja elektriskais vads ir bojāts, tas ir jānomaina servisa pārstāvim vai kvalificētai personai, lai nepieļautu bojājuma bīstamību un personas, kas lieto ierīci, dzīvības apdraudēšanu. Visas darbības, nomainot vadu, ir jāveic kvalificētam elektrotehnikam!
- Nav ieteicams lietot strāvas pagarinātājus, sadalītājus un citus veidus eļļas radiatora pievienošanai.
- Modeļiem ar siltuma ventilatoru nesedziet un neierobežojiet nekādā veidā gaisa plūsmu no un uz izejošo un ieejošo termoventilatora aizsarg režģiem, jo sildītājs var pārkarst un izsaukt ugunsgrēku.
- Neapsedziet ierīci, kad tā ir ieslēgta! Tas var būt par iemeslu radiatora iekšējās temperatūras paaugstināšanai.
- Ja ierīce nedarbojas vai nepareizi funkcionē, izslēdziet to un neremontējiet. Visāda veida remontiem izmantojiet jūsu apdzīvotās vietas licenzētos servisa centrus. Tikai tur bojāto daļu nomainīs ar oriģinālu rezerves daļu. Šī noteikuma neievērošana kompromitēs ierīces drošību.
- Ja nolemsiet vairāk neizmantojāt tāda tipa ierīci, tad ir ieteicams to padarīt par neizmantojamu, pēc atvienošanas no tīkla, nogrieziet vadu. Ieteicams visas bīstamības, kas ir saistītas ar ierīci, neitralizēt, sevišķi tās, kas ir saistītas ar bērniem, kas var izmantot amortizēto ierīci savām spēlēm.
- Nekad neatstājiet ierīci ieslēgtu bez vajadzības, izslēdziet radiatoru no tīkla, ja to ilgāku laiku nelietosiet.
- Lai izbēgtu bīstamo vada pārkaršanu, ieteicams pilnīgi atīt vadu no spoles (eļļas radiatoriem ar spoli vai ar vada kārbu).
- Uzmanību: Eļļas radiatoru modeļiem ar siltuma ventilatoru – lai izvairītos no riska, kas ir saistīts ar nepamatotu termoaisardzības restartēšanu, nelietojiet eļļas radiatoru kombinācijā ar programatoru, skaitītāju vai ar citu iekārtu, kas to automātiski ieslēdz/izslēdz, jo ja ierīce ir apsegta vai nepareizi novietota, ir iespējams ugunsgrēks.
- Nelietot eļļas radiatoru vannas, dušas, izlietnes vai peldbaseina tuvumā.

- Nelietot radiatoru veļas žāvēšanai.
- Nelieciet vadu uz karstajām eļļas radiatora daļām!
- Radiatoram, kas darbojas, vienmēr ir jābūt stateniskā stāvoklī.
- Ir nepieļaujami darboties ierīcei, kurai ir bojāts vai nepievienots termoregulators.
- Lai izbēgtu Jūsu radiatora smaržu "kā jaunam", lietojot pirmo reizi, ieslēdziet to uz maksimālu jaudu vismaz uz divām stundām.
- Ieslēdzot radiatoru pirmo reizi, ir pavisam dabīgi, ka tas sprakšt.
- Ieteicams pēc transportēšanas radiatoru uz 24 stundām atstāt telpā, kuru apsildīsiet pirms tā izmantošanas. Ja apkārtējā gaisa temperatūra ir 5°C vai zemāka, tas ir normāli, ja dzirdat „sprakstošu” skaņu – tas turpināsies maksimums 15-20 minūtes pēc ieslēgšanas.
- Nenovietojiet radiatoru tiešā kontaktrozetes tuvumā, īpaši zem tās!
- Eļļas radiators ir pildīts ar precīzi noteiktu īpašas eļļas daudzumu. Labojumi, kas ir saistīti ar eļļas tvertnes atvēršanu, ir jāveic tikai ražotājam vai viņa servisa pārstāvim, pie kura jums ir jāgriežas, ja konstatējat eļļas noplūdi. Eļļas noplūdes gadījumā nekavējoties griezieties pie jūsu apdzīvotās vietas sertificētā servisa.
- Brāķējot eļļas radiatoru, sekojiet rīkojumiem, kas ir saistīti ar eļļas izliešanu!
- Ierīci nedrīkst lietot telpās, kas ir mazākas par 4 m<sup>2</sup>.

## KĀJIŅU PIEVIENOŠANA

- Iznemiet uzmanīgi kājiņas un ritenišus no iepakojuma. Apgrieziet radiatoru otrādi uz paklāja vai mikstas virsmas, lai neievainotu radiatora segumu.
- Pievienojiet ritenišu pamatni pie malējām radiatora sekcijām korpusa apakšdaļā.
- Izmantojiet divas likveidīgās skrūves, kas atrodas radiator komplektējumā.
- Ievietojiet skrūves ritenišu pamatnēs un tās pieskrūvējiet ar tauriņa uzmvām.



Jūsu radiatora drošai ekspluatācijai, montējiet tiltu, kā tas parādīts zīm.1!

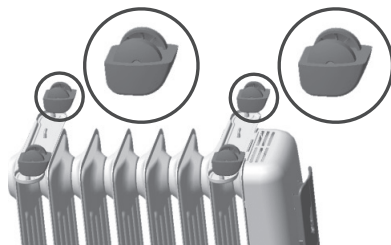
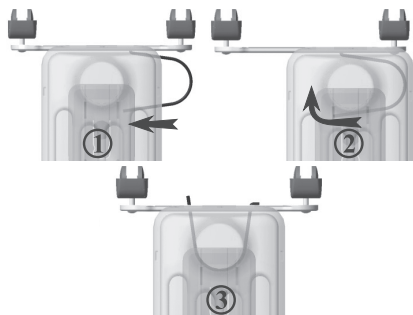

Radiatoriem ar 4 ritenišiem

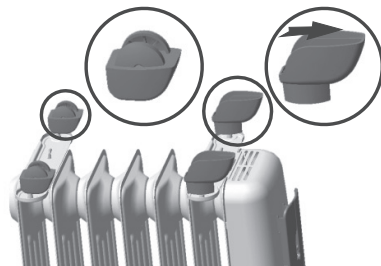

Radiatoriem ar 2 balstiem un 2 ritenišiem

## KĀ LIETOT IERĪCI

### Ieslēgšana

Pieslēdziet radiatoru kontaktrozetei, iegrieziet termostatu pulksteņrādītāja virzienā un ieslēdziet ierīci sekojoši:

- Ieslēgta tikai (I) poga – vāja sildīšana – **MIN (W)**;
- Ieslēgta tikai (II) poga – vidēja sildīšana – **MED (W)**;
- Ieslēgtas abas pogas – stipra sildīšana – **MAX (W)**;

Jaudas vērtības attiecīgai sildīšanas pakāpei (**MIN(W)**, **MED(W)**, **MAX(W)**) ir norādītas tabulā.

Model	MAX(W)	MED(W)	MIN(W)
1005	1000 W	600 W	400 W
1006	1000 W	600 W	400 W
1506	1500 W	900 W	600 W
1507	1500 W	900 W	600 W
1508	1500 W	900 W	600 W
2008	2000 W	1200 W	800 W
2009	2000 W	1200 W	800 W
2010	2000 W	1200 W	800 W
2011	2000 W	1200 W	800 W
2012	2000 W	1200 W	800 W
2510	2500 W	1500 W	1000 W
2511	2500 W	1500 W	1000 W
2512	2500 W	1500 W	1000 W
2513	2500 W	1500 W	1000 W
2514	2500 W	1500 W	1000 W
3012	3000 W	1800 W	1200 W
3013	3000 W	1800 W	1200 W
3014	3000 W	1800 W	1200 W

Lai izslēgtu radiatoru, izslēdziet abas pogas vai izslēdziet vadu no kontakta.

## Termoregulatora uzstādīšana

Pārslēdzējs un termoregulators ir jāieslēdz uz maksimumu, kamēr nav sasniegta vēlamā istabas temperatūra. Tagad pagrieziet termoregulatoru atpakaļ, kamēr izslēgsies sarkanā indikatora lampiņa. Pēc tam termoregulators var palikt šajā pozīcijā.

Momentā, kad istabas temperatūra nokritīsies zem termoregulatora atzīmes, siltuma pārslēdzēji ieslēgsies automātiski, kamēr atkal būs sasniegta uzstādītā temperatūra. Tādā veidā istabas temperatūra paliek patstāvīga ar minimālu enerģijas patēriņu.

Ja vēlaties izbēgt telpas temperatūras krišanu zem 0°C, tad ieslēdziet termoregulatoru uz minimumu un ieslēdziet abas pogas.

## Modeļi ar 24 stundu taimeru ("T")

Uzstādiet sildīšanas periodu sekojošā veidā:

- Salīdziniet pulksteni. Ja pulkstenis ir 10, tad uzstādiet ciparnīcas diska rādītāju uz 10.



*Grieziet disku tikai bultiņas norādītajā virzienā! Uzstādiet ierīces darba periodu, izbīdot uz centrālo pusi melnās atslēdzīšanas, katra atbilst 15 minūšu periodam. Sektors ar izbīditajām uz centru atslēdzīņām atbilst radiatora darba periodam automātiskajā režīmā katrai dienai.*



**Svarīgi:** Vadam jābūt ieslēgtam kontaktrozetei!

- lai nomainītu ieprogrammēto radiatora darba periodu automātiskajā režīmā, atgrieziet atpakaļ melnās atslēdzīšanas un uzstādiet jauno darba laiku.
- ja nevēlaties lai ierīce strādātu autonomiskajā režīmā, atgrieziet atpakaļ visas melnās atslēdzīšanas uz diska centru. Lai izslēgtu radiatoru šajā gadījumā izslēdziet vadu no kontakta. Tādā veidā Jūs izslēdziet nevajadzīgo taimera darbību.

## Modeļi ar siltuma ventilatoru ("V")

Modeļi aprīkoti ar siltuma ventilatoru un ar 500W jaudu, atļauj ātrāku vēlamās temperatūras sasniegšanu un labāku telpas gaisa konvekciju. Siltuma ventilators var strādāt patstāvīgi vai vienlaicīgi ar eļļas radiatoru. Tas atrodas radiatora priekšējā paneļa apakšējā daļā un var būt ieslēgts ar atslēgu, kas atrodas šajā paneļa daļā. Aukstais gaiss tiek iesūkts caur režģiem, kas atrodas priekšējā paneļa ārējā pusē, bet siltais gaiss izplūst caur režģiem, kas atrodas radiatora apakšējā daļā. Teplās vēlamā temperatūra tiek sasniegta ar radiatora termoregulatoru, kā tas aprakstīts iepriekš.

Siltuma ventilatora normālai darbībai ir nepieciešams, lai gaiss netraucēti var plūst caur ieejošiem un izejošiem režģiem.

Elektriskā iekārta ir domāta darbam sadzīves telpās ar normālu piesārņojuma līmeni. Pēc noteikta ekspluatācijas laika perioda, tajā uzkrājas putekļi. Ir nepieciešams periodiski pārbaudīt piesārņojuma pakāpi un nepieciešamības gadījumā griezties servisā, lai to iztīrītu. Tādā gadījumā mēs Jums iesakām pēc katru divu nedēļu termoventilatora darba, profilaktiski to iztīriet – izpūšot gaisu uz iekšu cauri izejošajam režģim un izsūcot gaisu cauri ieejošajam režģim.



*Ja tiek aiztaisīti režģi caur kuriem ieplūst un izplūst gaiss, tad ieslēgsies termoaisardzība, kas izslēdz siltuma ventilatora sildītāju. Šajā gadījumā izslēdziet radiatoru no kontakta, atbrivojiet režģus, pagaidiet 5 minūtes un atkal ieslēdziet ierīci. Ja siltuma ventilators nesāks strādāt, tad griezties pie jūsu apdzīvotās vietas licenzētā servisa.*

Minimālais attālums no termoventilatora siltā gaisa izplūdes vietas līdz mēbeļiem vai citiem objektiem ir jābūt 60 cm.

Iesakām Jums, ja ir sasniegta telpā vēlamā temperatūra, izslēgt siltuma ventilatoru un lietot tikai režīmu "tikai radiators".

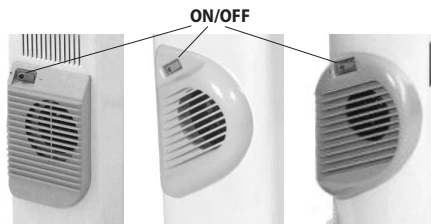

## KOPŠANA

Jūsu eļļas radiatoram nav nepieciešama speciāla kopšana, lai tas strādātu ilgu laiku. Slaukiet radiatoru ar mitru lupatiņu, nelietojiet šķīdinātājus un abrazīvus preparātus. Nepieciešamības gadījumā izmantojiet putekļsūcēju, lai notīrītu putekļus no iekārtas!



**Uzmanību: lai iekārta nepārkarstu, to neapklājiet!**



## Norādījumi apkārtējās vides aizsardzībai

Vecās elektroierīces satur vērtīgus materiālus, tāpēc neizmetiet tos kopā ar sadzīves atkritumiem! Lūdzam Jūs sadarboties apkārtējās vides resursu aizsardzībā un lūdzam nogādāt ierīci organizācijā, kas uzņemas atbildību par tās likvidāciju (ja tādi ir pieejami).