

TESY

It's impressive

- BG** ЕЛЕКТРИЧЕСКИ БОЙЛЕР 2-6
Инструкция за употреба и поддръжка
- EN** ELECTRIC WATER HEATER 7-10
Instructions for use and maintenance
- RU** ЭЛЕКТРИЧЕСКИЙ ВОДОНАГРЕВАТЕЛЬ 11-15
Инструкция по употреблению обслуживанию
- ES** TERMO DE AGUA ELÉCTRICO 16-19
Instrucciones de uso y mantenimiento
- PT** AQUECEDOR ELÉTRICO DE ÁGUA 20-24
Instruções de uso e manutenção
- DE** ELEKTRISCHER WARMWASSER-SPEICHER 25-29
Istruzioni di uso e manutenzione
- IT** SCALDABAGNI ELETTRICI 30-34
Gebrauchsanleitung und pflege
- DK** ELEKTRISK VANDVARMER 35-39
Monterings- og betjeningsvejledning
- PL** PODGRZEWACZE ELEKTRYCZNE 40-44
Instrukcja instalacji użytkowania i obsługi
- CZ** ELEKTRICKÝ OHŘÍVAČ VODY 45-48
Návod k použití a údržbě
- SI** ELEKTRIČNI GRELNIK VODE 49-52
Navodila za uporabo in vzdrževanje
- RS** ELEKTRIČNI BOJLER 53-56
Uputstvi za upotrebu i održavanje
- HR** ELEKTRIČNE GRIJALICE VODE 57-60
Upute za uporabu i održavanje
- AL** BOJLERIT ELEKTRIK 61-64
Instruksioni për shfrytëzimin
- UA** ВОДОНАГРІВАЧ ПОБУТОВИЙ ЕЛЕКТРИЧНИЙ 65-69
Керівництво з установки й експлуатації
- SK** ELEKTRICKÝ OHRIEVAČ VODY 70-74
Návod k obsluhu a údržbe
- SE** ELEKTRISK VARMVATTENBEREDARE 75-79
Monterings- och bruksanvisning
- LT** ELEKTRINIS VANDENS ŠILDYTUVAS 80-83
Pajogimo, naudojimo irpreti ros instrukcija
- EE** ELEKTRILINE VEEBOILER 84-87
Paigaldus ja kasutusjuhend
- LV** ELEKTRISKAIS ŪDENS SILDĪTĀJS 88-91
Lietošanas un apkopes
- NO** ELEKTRISK VARMVANNBEREDER 92-95
Instruksjoner for bruk og vedlikehold
- GR** ΗΛΕΚΤΡΙΚΟ ΘΕΡΜΟΣΙΦΩΝΟ 96-100
Οδηγίες χρήσης και συντήρησης
- MK** ЕЛЕКТРИЧЕН БОЈЛЕР 101-104
Инструкции за употреба и одржување
- RO** BOILER ELECTRIC 105-108
Instrucțiuni de utilizare și întreținere
- HU** ELEKTROMOS VÍZMELEGÍTŐ 109-112
Használati és szerelési útmutató
- FR** CHAUFFE-EAU ÉLECTRIQUE 113-116
Instruction d'installation et de fonctionnement
- AR** 117-120 سخانات المياه الكهربائية
تعليمات الاستخدام



Уважаеми клиенти,
Екипът на TESY сърдечно Ви честити новата покупка. Надяваме се, че новият Ви уред ще допринесе за подобряване на комфорта във Вашия дом. Настоящото техническо описание и инструкция за експлоатация има за цел да Ви запознае с изделието и условията за неговото правилно монтиране и експлоатация. Инструкцията е предназначена и за правоспособните техници, които ще монтират първоначално уреда, демонтират и ремонтират в случай на повреда. Моля, имайте предвид, че спазването на указанията в настоящата инструкция е преди всичко в интерес на купувача, но заедно с това е и едно от гаранционните условия, посочени в гаранционната карта, за да може купувачът да ползва безплатно гаранционно обслужване. Производителят не отговаря за повреди в уреда и евентуални щети, причинени в резултат на експлоатация и/или монтаж, които не съответстват на указанията и инструкциите в това ръководство. Електрическият бойлер отговаря на изискванията на EN 60335-1, EN 60335-2-21.

I. ПРЕДНАЗНАЧЕНИЕ

Уредът е предназначен да обезпечава с гореща вода битови обекти, имащи водопроводна мрежа с налягане не повече от 6 атм (0,6 МРа). Той е предназначен за експлоатация само в закрити и отопляеми помещения, в които температурата не пада под 4°C и не е предназначен да работи в непрекъснато проточен режим.

III. ВАЖНИ ПРАВИЛА

- Бойлерът да се монтира само в помещения с нормална пожарна безопасност
- Не включвайте бойлера без да сте се убедили, че е пълен с вода

⚠ ВИМАНИЕ! Неправилният монтаж и свързване на уреда може да го направи опасен за здравето и живота на потребителите, като е възможно да нанесе тежки и трайни последствия за тях, включително но не само физически увреждания и/или смърт. Това също може да доведе до щети за имуществото им /увреждане и/или унищожаване/, както и на това на трети лица, причинени включително но не само от наводняване, взрив и пожар. Монтажът, свързването към водопроводната и електрическата мрежа, и въвеждането в експлоатация следва да бъдат извършвани само и единствено от правоспособни електротехници и техници за ремонт и монтаж на уреда, придобили своята правоспособност на територията на държавата, на която се извършват монтажът и въвеждането в експлоатация на уреда и в съответствие с нормативната и уредба.

II. ТЕХНИЧЕСКИ ХАРАКТЕРИСТИКИ

1. Номинална вместимост V, литри - виж табелката върху уреда
2. Номинално напрежение - виж табелката върху уреда
3. Номинална мощност - виж табелката върху уреда
4. Номинално налягане - виж табелката върху уреда

⚠ ВНИМАНИЕ! Това не е налягането от водопроводната мрежа. То е обявено за уреда и се отнася до изискванията на стандартите за безопасност.

5. Тип на бойлера - затворен акумулиращ водонагревател, с теплоизолация
6. Вътрешно покритие - GC-стъкло-керамика
7. Дневно потребление на електроенергия - виж Приложение I
8. Обявен товарен профил - виж Приложение I
9. Количество на смесена вода при 40°C V40 в литри - виж Приложение I
10. Максимална температура на термостата - виж Приложение I
11. Фабрично зададени температурни настройки - виж Приложение I
12. Енергийна ефективност при подгръване на водата - виж Приложение I

- При свързване на бойлера към електрическата мрежа да се внимава за правилното свързване на защитния проводник (при моделите без захранващ шнур с щепсел)
- При условие, че бойлерът няма да бъде използван по-дълго време

(повече от 3 дни) и има вероятност температурата в помещението да спадне под 0°C, бойлерът трябва да се източи (следвай процедурата описана в подточка 2 **“Свързване на бойлера към водопроводната мрежа”** от т.V)

- При експлоатация (режим на нагриване на водата), е нормално да капе вода от отвора за източване на предпазния клапан. Същият трябва да бъде оставен открит към атмосферата. Трябва да бъдат взети мерки за отвеждане или събиране на изтеклото количество за избягване на щети, като не трябва да се нарушават изискванията описани в т.2 от параграф V
- По време на загряване от уреда може да има шум от свистене (завираща вода). Това е нормално и не индикира повреда. Шумът се засилва с времето и причината е натрупания варовик. За да бъде премахнат шума е необходимо уредът да бъде почистен. Тази услуга не е предмет на гаранционно обслужване.
- За безопасната работа на бойлера, възвратно-предпазния клапан следва редовно да се почиства и преглежда дали функционира нормално /да не е блокиран/, като за районите със силно варовита вода да се почиства от натрупания варовик. Тази услуга не е предмет на гаранционното обслужване.
- Забраняват се всякакви промени и преустройства в конструкцията и електрическата схема на бойлера. **При констатиране на такива гаранцията за уреда отпада.** Като промени и преустройства се разбира всяко премахване на вложени от производителя елементи, вграждане на допълнителни компоненти в бойлера, замяна на елементи с аналогични неодобрени от производителя
- Ако охраняващия шнур (при моделите окомплектовани с такъв) е повреден той трябва да бъде заменен от сервизен представител или лице с подобна квалификация за да се избегне всякакъв риск
- Този уред е предназначен да бъде използван от деца на 8 и над 8 годишна възраст и хора с намалени физически, чувствителни или умствени способности, или хора с липса на опит и познания, ако са под наблюдение или инструктирани в съответствие с безопасната употребата на уреда и разбират опасностите които могат да възникнат
- Децата не трябва да си играят с уреда
- Почистването и обслужването на уреда не трябва да се извършва от деца, които не са под надзор

IV. ОПИСАНИЕ И ПРИНЦИП НА ДЕЙСТВИЕ

Уредът се състои от корпус, фланец, пластмасов контролен панел и възвратно-предпазен клапан.

1. Корпусът се състои от стоманен резервоар (водосъдържател) и външна пластмасова обвивка с топлоизолация между тях. Водосъдържателя е осигурен с две тръби с резба G 1/2" за подаване на студена вода (със син пръстен) и изпускане на топла (с червен пръстен). Вътрешния резервоар е изработен от черна стомана защитена от корозия със специално стъкло-керамично покритие.
2. На фланеца е монтиран електрически нагревател и магнезиев аноден протектор. Посредством болтове той е монтиран към водосъдържателя.

Електрическият нагревател служи за нагриване на водата в резервоара и се управлява от термостата, който автоматично поддържа определена температурата. На пластмасовият контролен панел са монтирани: ключ /в зависимост от модела/, регулируем термостат /в зависимост от модела/, термоизключвател и сигнални лампи

Термизключвателят е устройство за защита от прегряване което изключва нагревателя от електрическата мрежа, когато температурата на водата достигне твърде високи стойности. В случай че това устройство се задейства е необходимо да се обърнете към сервиз. Контролните лампи /в зависимост от модела/, на контролния панел указват режима в който се намира уреда. Магнезиевият протектор допълнително защитава вътрешния резервоар от корозия при бойлерите със стъкло-керамично покритие.

3. Възвратно-предпазният клапан предотвратява пълното изпразване на уреда при спиране на подаването на студена вода от водопроводната мрежа. Той защитава уреда от повишаване на налягането във водосъдържателя до стойност по-висока от допустимата при режим на загряване (! при повишаване на температурата налягането се повишава), чрез изпускане на излишъка през дренажния отвор. Нормално е в режим на загряване от дренажния отвор да капе вода и това трябва да се има предвид при монтажа на бойлера.

⚠ ВНИМАНИЕ! Възвратно-предпазният клапан не може да защити уреда при подаване от водопровода налягане по-високо от обявеното за уреда. Подаването на по-високо от обявеното в тази инструкция водопроводно налягане към уреда може да го увреди, при което гаранцията му отпада и производителят не носи отговорност за евентуални причинени щети.

V. МОНТАЖ И ВКЛЮЧВАНЕ

⚠ ВНИМАНИЕ! Неправилният монтаж и свързване на уреда може да го направи опасен за здравето и живота на потребителите, като е възможно да нанесе тежки и трайни последствия за тях, включително но не само физически увреждания и/или смърт. Това също може да доведе до щети за имуществото им /увреждане и/или унищожаване/, както и на това на трети лица, причинени включително но не само от наводняване, взрив и пожар. Монтажът, свързването към водопроводната и електрическата мрежа, и въвеждането в експлоатация следва да бъдат извършвани само от единствено от правоспособни електротехници и техници за ремонт и монтаж на уреда, придобили своята правоспособност на територията на държавата, на която се извършват монтажът и въвеждането в експлоатация на уреда и в съответствие с нормативната и уредба.

1. Монтаж

Препоръчва се монтирането на уреда да е максимално близо до местата за използване на топла вода, за да се намалят топлинните загуби в тръбопровода. При монтаж той трябва да бъде монтиран на такова място, че да не бъде обливан с вода.

Уредът се окачва за носещите планки монтирани към корпуса му. Окачването става на две куки (min. Ø 4 mm) закрепени надеждно към стената (включени в комплекта за окачване). Конструкцията на носещата планка, при бойлери за монтаж **над / под мивка** е универсална и позволява разстоянието между куките да бъде от 96 до 114 mm. (фиг.2)

🔩 ВАЖНО: Видът на бойлера за монтаж ПОД / НАД мивка е указан на самото изделие. Бойлерите предназначени за монтаж **над мивка** се монтират, така че тръбите вход/изход да бъдат насочени надолу (към пода на помещението). Бойлерите предназначени за монтаж **под мивка** се монтират така, че тръбите вход/изход да бъдат насочени нагоре (към тавана на помещението). За пълна яснота относно монтажа към стена вижте фиг.2 (А – над мивка; В – монтаж под мивка).

⚠ ВНИМАНИЕ! За избягване причиняването на вреди на потребителя и на трети лица в случаи на неизправност в системата за снабдяване с топла вода е необходимо уреда да се монтира в помещения имащи подова хидроизолация и дренаж в канализацията. В никакъв случаи не слагайте под уреда предмети които не са водоустойчиви. При монтиране на уреда в помещения без подова хидроизолация е необходимо да се направи защитна вана под него с дренаж към канализацията.

🔩 Забележка: защитната вана не влиза в комплекта и се избира/закупува от потребителя.

Производителят не носи отговорност за евентуални щети при неспазване на условията, описаните по-горе.

2. Свързване на бойлера към водопроводната мрежа

Фиг. 4a - за монтаж над мивка

Фиг. 4b - за монтаж под мивка

Където: 1-Входяща тръба; 2 – предпазен клапан (0.8 MPa); 3-редуцир вентил (при налягане във водопровода над 0,6MPa); 4-спирателен кран; 5 – фуния с връзка

към канализацията; 6-маркуч; 7 - кран за източване на бойлера

При свързването на бойлера към водопроводната мрежа трябва да се имат предвид указателните цветни знаци /пръстени/ на тръбите на уреда:

СИН - за студена /входяща/ вода,

ЧЕРВЕН - за гореща /изходяща/ вода.

Задължително е монтирането на възвратно-предпазни клапан, с който е закупен бойлера. Той се поставя на входа за студена вода, в съответствие със стрелката на корпуса му, която указва посоката на входящата студена вода.

 **Изключение: Ако местните регулации (норми) изискват използването на друг предпазен клапан или устройство (отговарящи на EN 1487 или EN 1489), то той трябва да бъде закупен допълнително. За устройствата отговарящи на EN 1487 максималното обявено работно налягане трябва да бъде 0.7 МРа. За други предпазни клапани, налягането на което са калибрани трябва да бъде с 0.1 МРа под маркираното на табелката на уреда. В тези случаи възвратно предпазни клапан доставен с уреда не трябва да се използва.**

 **ВНИМАНИЕ!** Не се допуска друга спирателна арматура между възвратно-предпазни клапан (предпазното устройство) и уреда.

 **ВНИМАНИЕ!** Наличието на други /стари/ възвратно-предпазни клапани може да доведе до повреда на вашия уред и те трябва да се премахнат.

 **ВНИМАНИЕ!** Не се допуска навиването на клапана към резби с дължина над 10 мм, в противен случай това може да доведе до невъзвратима повреда на вашия клапан и е опасно за вашия уред.

 **ВНИМАНИЕ!** В режим на нагряване на водата в уреда, е нормално да капе вода от дренажния отвор на предпазни клапан. Същият трябва да бъде оставен отворен към атмосферата. Трябва да бъдат взети мерки за отвеждане или събиране на изтеклото количество вода за избягване на щети.

 **ВНИМАНИЕ!** Възвратно-предпазният клапан и тръбопровода от него към бойлера трябва да бъдат защитени от замръзване. При дренажиране с маркуч – свободният му край трябва винаги да е отворен към атмосферата (да не е потопен). Маркуча също трябва да е осигурен срещу замръзване.

Напълването на бойлера с вода става, като отворите крана за подаване на студена вода от водопроводната мрежа и крана за гореща вода на смесителната батерия. След напълването от смесителя трябва да потече непрекъсната струя вода. Вече може да затворите крана за топла вода на смесителната батерия.

Когато се налага изпразване на бойлера е задължително първо да прекъснете електрическото захранване към него.

Процедура за източване на бойлер с предназначение за монтаж НАД МИВКА:

1. Затваряне на крана за приток на студена вода от водопроводната мрежа към бойлера

2. Отваряне на крана за топла вода на смесителната батерия

3. Отворете крана 7 (фиг. 4а) за да източите водата от бойлера. Ако в инсталацията не е инсталиран такъв, бойлерът може да бъде източен, директно от входящата му тръба, като предварително бъде разкачен от водопровода

 **ВАЖНО:** При източване на бойлера трябва да се вземат мерки за предотвратяване на щети от изтичащата вода.

Процедура за източване на бойлер с предназначение за монтаж ПОД МИВКА:

1. Изключете бойлерът от електрическата мрежа
2. Демонтирате свързващата водопроводна арматура от бойлера.
3. Демонтирате бойлера от мястото на което е окачен и го обръщате с тръбите надолу към пода като излейте водата в предварително подготвен за целта съд. Изчакайте докато изтече цялата вода от бойлера.

 **ВАЖНО:** В случай, че налягането във водопроводната мрежа надвишава посочената стойност в параграф I по-горе, то е необходимо да се монтира редуцир вентил, в противен случай бойлера няма да бъде експлоатиран правилно. Производителят не поема отговорност за произтеклите проблеми от неправилна експлоатация на уреда.

3. **Свързване към електрическата мрежа (фиг.3)**

 **ВНИМАНИЕ!** Преди да включите електрическото захранване, уверете се че уреда е пълен с вода.

- 3.1. **При моделите снабдени със захранващ шнур в комплект с щепсел** свързването става като той бъде включен в контакт. Разединяването от електрическата мрежа става като изключите щепсела от контакта.

 **ВНИМАНИЕ!** Контактът трябва да бъде правилно свързан към отделен токов кръг осигурен с предпазител. Той трябва да бъде заземен.

- 3.2. **Водонагреватели окомплектовани със захранващ шнур без щепсел** Уредът трябва да бъде свързан към отделен токов кръг от стационарната електрическата инсталация, осигурен с предпазител с обявен номинален ток 16А (20А за мощност > 3700W). Свързването трябва да е постоянно – без щепселни съединения. Токовият кръг трябва да бъде осигурен с предпазител и с вградено устройство, което осигурява разединяване на всички полюси в условията на свръхнапрежение категория III.

Свързването на проводниците на захранващия шнур на уреда трябва да бъде изпълнено както следва:

- Проводник с кафяв цвят на изолацията – към фазовия проводник от електрическата инсталация (L)
- Проводник със син цвят на изолацията – към неутралния проводник от електрическата инсталация (N)
- Проводник със жълто-зелен цвят на изолацията – към защитния проводник от електрическата инсталация (⏚)

3.3. При модели, които нямат монтиран захранващ шнур с щепсел. Уредът трябва да бъде свързан към отделен токов кръг от стационарната електрическата инсталация, осигурен с предпазител с обявен номинален ток 16А. Свързването се осъществява с медни едножилни (твърди) проводници - кабел 3x1,5 mm² за обща мощност 2000W.

В електрическия контур за захранване на уреда трябва да бъде вградено устройство което осигурява разединяване на всички полюси в условията на свръхнапрежение категория III.

За да се монтира захранващия електрически проводник към бойлера е необходимо да се свалят пластмасовия капак с помощта на отвержка (фиг.5). Свързването на захранващите проводници да е в съответствие с маркировките на клемите на термоизключвателя както следва:

- фазовия към означение A1 (или 11)
- нуевтралния към означение B1 (или 21)
- защитният - задължително към винтовото съединение, означено със знак .

Захранващия проводник може да бъде пристегнат към пластмасовия команден панел с помощта на кабелна спирачка. След монтаж пластмасовият капак се монтира обратно в първоначалното му положение!

Пояснение към фиг.3:

T1 – терморегулатор; T2 – термоизключвател; IL1 – светлинен индикатор; R - нагревател

VI. РАБОТА С УРЕДА

Преди първоначално включване на уреда се уверете, че бойлерът е включен правилно в електрическата мрежа и е пълен с вода.



Включването на бойлера се осъществява посредством устройството вградено в инсталацията описан в подточка 3.2 от параграф V или свързване на щепсела с контакта (ако модела е с шнур с щепсел).

Пояснение към фиг.6:

Режими на работа:

1. Позиция  против замръзване

 **ВАЖНО:** Електрическото захранване на уреда трябва да бъде включено. Предпазния клапан и тръбопровода от него към уреда задължително трябва да са осигурени срещу замръзване

2. Позиция  максимална температура
3. Позиция  (Пестене на електроенергия) – При този режим температурата на водата достига до около 60°C. По този начин се намаляват топлинните загуби.
4. Светлинен индикатор - в режим на загряване свети в черено и свети в синьо когато водата е загрята и термостата е изключил
5. Ръкохватка за регулатор - Настройка на температура

Бойлери с електромеханично управление POP -UP:

1. Натиснете врътката да изскочи **фиг. 7a**

2. **Регулирайте температурата на бойлера фиг.**

7b Тази настройка позволява плавно задаване на желаната температура

3. **Натиснете врътката да се прибере фиг. 7c**



ВНИМАНИЕ! Веднъж месечно поставяйте ръкохватката на позиция за максимална температура, за период от едно денонощие (освен ако уреда работи постоянно в този режим). Така се осигурява по-висока хигиена на загряваната вода.

VII. АНТИКОРОЗИОННА ЗАЩИТА - МАГНЕЗИЕВ АНОД

Магнезиевият аноден протектор допълнително защитава вътрешната повърхност на водосъдържателя от корозия. Той е износващ се елемент, който подлежи на периодична подмяна, която е за сметка на потребителя.

С оглед на дългосрочната и безаварийна експлоатация на Вашия бойлер производителят препоръчва периодичен преглед на състоянието на магнезиевия анод от правоспособен техник и подмяна при необходимост, като това може да стане по време на периодичната профилактика на уреда. За извършване на подмяната се обрънете към оторизиран сервиз или правоспособен техник!

VIII. ПЕРИОДИЧНА ПОДДРЪЖКА

При нормална работа на бойлера, под въздействието на високата температура на повърхността на нагревателя се отлага варовик /т.н.котлен камък/. Това влошава топлообмена между нагревателя и водата. Температурата на повърхността на нагревателя и в зоната около него се повишава. Появява се характерен шум /на завираща вода/. Терморегулатора започва да включва и изключва по-често. Възможно е "лъжливо" задействане на температурната защита. Поради това производителят на този уред препоръчва профилактика на всеки две години на Вашият бойлер от оторизиран сервизен център или сервизна база, като услугата е за сметка на клиента. Тази профилактика трябва да включва почистване и преглед на анодния протектор (при бойлери със стъклокерамично покритие), който при необходимост да се замени с нов.

За да почистите уреда използвайте влажна кърпа. Не използвайте абразивни или съдържащи разтворител почистващи вещества. Не обливайте уреда с вода.

Производителят не носи отговорност за всички последици, вследствие неспазване на настоящата инструкция.



Указания за опазване на околната среда.

Старите електроуреди съдържат ценни материали и поради това не трябва да се изхвърлят заедно с битовата смет! Молим Ви да съдействате с активния си принос за опазване на околната среда и да предавате уреда в организиранието изкупвателни пунктове (ако има такива).

Dear Clients,
The TESY team would like to congratulate you on your new purchase. We hope that your new appliance shall bring more comfort to your home.

This technical description and instructions manual was prepared in order to acquaint you with the product and the conditions of proper installation and use. These instructions were also intended for use by qualified technicians, who shall perform the initial installation, or disassembly and repairs in the event of a breakdown. The observance of the instructions contained herein is in the interest of the buyer and represents one of the warranty conditions, outlined in the warranty card. Please consider that following the current instructions will primarily be of interest to the consumer, but along with this, it is also one of the warranty conditions, pointed out in the warranty card, so that the consumer can benefit from the free warranty services. The producer is not responsible for damages in the appliance that have appeared as a result of operation and/or installation not corresponding to the instructions here. The electric water heater complies with the requirements of EN 60335-1, EN 60335-2-21.

I. PURPOSE OF USE

The appliance is designed to supply hot water to household facilities equipped with a piping system operating with pressure not greater than 6 bars (0,6 Mpa).

III. IMPORTANT RULES

- The water heater must only be mounted in premises with normal fire resistance.
- Do not switch on the water heater unless you established it was filled with water.

⚠ Attention! Improper installation and connection of the appliance may make it hazardous for the health and life of consumers. It may cause grievous and permanent consequences, including but not limited to physical injuries and/or death. Improper installation and connection of the appliance may also lead to damage to the consumers' property /damage and/ or destruction/, or to that of third persons, as a result of, but not limited to flooding, explosion and/or fire.

Installation, connection to the main water and power supply, and putting into operation must be carried out by certified electricians and technical personnel certified in installation of this category of appliances, who have obtained their license in the state where the installation and commissioning of the appliance are carried out, and in compliance with its local legislation.

- Upon connecting the water heater to the electric mains care must be taken to connect the safety lead (for models without power cord with plug).
- If the water-heater will not be used for a longer period of time (more than 3 days) and the temperature in the premise could drop below 0°C, the water in the water-heater must be drained (observe the procedure outlined in subsection 2 **“Water heater's piping connection”** of s. IV), to avoid any possible damage of the appliance.

It is designed to operate only in closed and heated premises where the temperature is not lower than 4°C and it is not designed to operate in a continuous protracted regime.

II. TECHNICAL SPECIFICATIONS

1. Nominal volume V, liters - see the appliance's rating plate
2. Nominal voltage - see the appliance's rating plate
3. Nominal power consumption - see the appliance's rating plate
4. Nominal pressure - see the appliance's rating plate

⚠ ATTENTION! *This is not the water mains pressure. This is the pressure that is announced for the appliance and refers to the requirements of the safety standards.*

5. Water heater type - closed accumulating water heater, with thermal insulation
6. Inner coating: GC-glass-ceramics
7. Daily energy consumption - see Annex I
8. Rated load profile - see Annex I
9. Quantity of mixed water at 40°C V40 litres - see Annex I
10. Maximum temperature of the thermostat - see Annex I
11. Default temperature settings - see Annex I
12. Energy efficiency during water heating - see Annex I

- During the heating the appliance could produce a hissing noise (the boiling water). This is common and does not indicate any damage. The noise gets higher with the time and the reason for this is the accumulation of limestone. To remove the noise the appliance must be cleaned from limestone. This type of cleaning is not covered by the warranty.
- In order to secure the water heater's safe operation, the safety return-valve must undergo regular cleaning and inspections for normal functioning /the valve must not be obstructed/, and for the regions with highly calcareous water it must be cleaned from the accumulated lime scale. This service is not provided under warranty maintenance.
- All alterations and modifications to the water heater's construction and electrical circuitry are forbidden. **If such alterations or modifications are established during inspection, the appliance's warranty shall be null and void.** KAlterations and modifications shall mean each instances of removal of elements incorporated by the manufacturer, building in additional components into the water heater, replacement of elements by similar elements unapproved by the manufacturer.
- If the supply cord (of models that have one) is damaged, it must be replaced by a representative of the service or by an appropriately qualified person, in order to avoid any risks
- This appliance can be used by children aged from 8 years and above and persons with reduced physical, sensory or mental capabilities or lack of experience and knowledge if they have been given supervision or instruction concerning use of the appliance in a safe way and understand the hazards involved
- Children shall not play with the appliance.
- Cleaning and user maintenance shall not be made by children without supervision.

IV. DESCRIPTION AND PRINCIPLE OF OPERATION

The appliance consists of a body, flange, plastic control panel, safety return valve.

1. The body consists of a steel reservoir (water tank) and plastic housing (outer shell) with thermal insulation placed in-between, and two pipes with thread G ½", for cold water supply (marked with a blue ring) and hot water discharge (marked with a red ring). The inner reservoir is made of steel proved against corrosion by a special glass-ceramic coating
2. The flange is fitted with electric heater and magnesium anode protector. The flange is fixed to the water tank with bolts.

The electric heater heats the water in the tank and is controlled by the thermostat, which automatically maintains the preset temperature.

The plastic control panel incorporates: switch (depending on model), adjustable thermostat (depending on model), and thermal cut-out and control lamps.

The thermal cut-out is a device, which switches the heater

off the power supply when the water temperature reaches excessive values. If this device is actuated, you should call a service station.

The signal lamps (depending on model) on the control panel indicate the current mode of the unit.

The magnesium protector provides additional anti-corrosion protection to the internal tank for heaters fitted with glass-ceramic coating.

3. The safety-return valve prevents the appliance's complete emptying in the event of cold water supply interruption. The valve protects the appliance from pressure increases higher than the allowed value during heating (! pressure will increase when temperature increases), by releasing the excess pressure through the drain outlet. Water dropping out through the drains during the warming process is a normal event that must be taken into consideration when the boiler is installed.



ATTENTION! The safety-return valve cannot protect the appliance in the event of water mains pressure in excess of the acceptable pressure stated for the appliance.

V. INSTALLATION AND SWITCH ON

! *Attention! Improper installation and connection of the appliance may make it hazardous for the health and life of consumers. It may cause grievous and permanent consequences, including but not limited to physical injuries and/or death. Improper installation and connection of the appliance may also lead to damage to the consumers' property/damage and/or destruction, or to that of third persons, as a result of, but not limited to flooding, explosion and/or fire.*

Installation, connection to the main water and power supply, and putting into operation must be carried out by certified electricians and technical personnel certified in installation of this category of appliances, who have obtained their license in the state where the installation and commissioning of the appliance are carried out, and in compliance with its local legislation.

1. Installation

We recommend installation of the device at close proximity to locations where hot water is used, in order to reduce heat losses during water transportation. The selected location must exclude the possibility of water spray originating from the showerhead or other water contacts.

The appliance is affixed to a wall by means of mounting brackets attached to the unit's body. Two hooks are used to fix the appliance (min. Ø 4 mm) firmly on the wall (included in the mounting set). The bearing plank construction for boilers installed **above / under sinks** is universal and allows the space between hooks to vary between 96 and 114mm. (fig.2)

! **IMPORTANT:** The type of boiler designed to be installed **UNDER / ABOVE** a sink is marked on the appliance. Boilers designed for installation **above sinks** are assembled in such a manner that the outlet/inlet pipes are pointed downwards (to the floor of the premise). Boilers designed for installation **under sinks** are assembled in such a manner that the outlet/inlet pipes are pointed upwards (to the ceiling of the premise).

For clear understanding of wall installation schemes, please refer to fig.2 (A above sink and B under sink).

! *ATTENTION! In order to prevent injury to user and third persons in the event of faults in the hot water supply system, the appliance must be mounted in premises outfitted with floor hydro insulation and sewer drainage. Don't place objects, which are not waterproof under the appliance under any circumstances. In the event of mounting the appliance in premises without floor hydro insulation, a protective tank with a sewer discharge drainage must be placed under the appliance.*

! *Notice: the set does not include a protective tub and the user must select the same.*

2. Water heater connection to the water supply system

Fig.4a - installation scheme above sink

Fig.4b - installation scheme under sink

Where: 1 – input pipe, 2 – safety valve (0.8 MPa), 3 – reduction valve (if the water supply pressure exceeds 0,6 MPa), 4 – stop valve, 5 – bell-mouth discharge to the sewer, 6 – hose; 7 - Drain water tap.

Upon connecting the water heater to the water supply system, take care of the indicative color markings /rings/ of the pipes:

BLUE - for cold /in-flowing/ water,

RED - for hot /out-flowing/ water.

The mounting of the safety return-valve supplied with the water heater is obligatory. The safety return-valve must

be installed on the cold water supply pipe, according to the arrow stamped on its body that indicates the supplied water direction.

! *Exception: If the local regulations (norms) require the usage of another protection valve or mechanism (in accordance with EN 1487 or EN 1489), then it must be bought additionally. For mechanisms operating in accordance with EN 1487 the announced operational pressure must be no more than 0.7 MPa. For other protection valves, the pressure at which they are calibrated must be 0.1 MPa lower than the one marked on the appliance's sign. In these cases the safety valve which the appliance is supplied with should not be used.*

! *ATTENTION! Other type of stopping armature is not allowed between the protection return valve (the protective device) and the appliance.*

! *ATTENTION! Any other /old/ safety return-valves may lead to a failure of your appliance, therefore they must be removed.*

! *ATTENTION! Fixing the safety return-valve to threads longer than 10 mm is not allowed, as it could damaged the valve and could make the use of your appliance dangerous.*

! *ATTENTION! The safety valve and the pipe between the valve and the water heater must be protected from freezing. During hose draining - its free end must be always open to the atmosphere (not to be immersed). Make sure that the hose is also protected from freezing.*

The boiler is filled with water by opening the tap on the cold water supply system and the tap on the hot water mixing faucet. After the filling process is complete, a constant stream of water should flow from the water-mixing faucet. Now you can shut the hot water tap on the mixing faucet. When you must empty the water heater, you should first cut it off the power supply.

Draining procedure for boilers designed to be installed ABOVE SINKS:

1. First shut the cold water supply valve
2. Open the hot water valve on the mixing-faucet
3. The water tap 7 (fig 4a) must be opened to drain the water from water tank. If there is no such tap build in the pipe line, than the water can be drain directly from inlet pipe of water tank after when you disconnect it from water main

! **IMPORTANT:** When draining the boiler, take measures to prevent damages caused by the flowing water.

Draining procedure for boilers designed to be installed UNDER SINKS:

1. Switch the boiler off the power supply network.
2. Dismantle the connecting water fittings from the boiler.
3. Disassemble the boiler from its installation place, turn it so the pipes point to the floor and pour the water in a vessel you have prepared for the purpose. Wait until all the water drains out of the boiler.

In case that the pressure in the water mains is over the value pointed out in the above paragraph I, then it is necessary to assemble a pressure reduce valve, otherwise the water heater would not function properly. The Manufacturer does not assume any liability for problems arising out of the appliance's improper use.

3. Water heater's electrical connection (fig.3)



ATTENTION! Before you switch the power supply, make sure the appliance is full of water.

3.1. Models fit with power supply cord combined with a plug

shall be plugged in a socket. The boiler can be disconnected from the power supply by unplugging.



ATTENTION! The wall-plug must be properly connected to a separate electrical circle that is provided with a protector. It must be earthed.

3.2. Water heaters fitted with a supply cord without a plug

The appliance has to be connected to a separate electricity circuit of the stationary electrical wiring. The connecting has to be constant- with no plug contacts. The circuit has to be supplied with a safety fuse (16A) (20A for power > 3700W) and with inbuilt device to ensure disconnection of all pole pieces in the conditions of over-voltage from category III.

The connecting of the conductors of the supply cord of the appliance has to be carried out as follows:

- conductor with brown insulation – to the phase conductor of the electrical wiring (L)
- conductor with blue insulation- to the neutral conductor of the wiring (N)
- conductor with yellow-green insulation – to the safety conductor of the wiring (⏚)

3.3. Models without power supply cord

The appliance has to be connected to a separate electricity circuit of the stationary electrical wiring. The circuit has to be supplied with a safety fuse 16A. Copper single core (rigid – non stranded) conductor shall be used for the connection – cable 3 x 1.5 mm² for power 2000 W.

The electrical circuit supplying the appliance must have an in-built device ensuring the splitting of all terminal poles under conditions of super-voltage of category III.

In order to fix the power cable to the water heater, it is necessary to remove the plastic cover (fig.5). The power leads connections must be in accordance with the terminal markings of the thermal circuit breaker:

- the phase cable must be connected to the A1 (11) terminal
- the neutral, to the B1 (21) terminal
- and the protection terminal, obligatory to the marked screwed joint (⏚).

The power supply cord can be fixed to the plastic control panel with a cable stop. After the installation, the plastic cover must be replaced in its original position!

Explanations to Fig.3:

T1 – thermal regulator, T2 – thermal circuit breaker, IL1 – light indicator, R – heater

VI. OPERATING THE DEVICE

Before initial start of the device, please make sure that the water heater has been correctly connected to the electrical network and that it is filled up with water.

Switching on the water heater is done through the device incorporated in the installation, which is described in sub-item 3.2 of paragraph V, or by inserting the plug into an electrical socket (for models with cord with a plug).

Clarification to Fig.6:

Operation modes:

1. Position (❄) anti-freezing mode



WARNING: The electrical power supply of the device should be switched on. The safety valve and the pipe connecting it to the device must be secured against freezing.

2. Position (☀) maximum temperature
3. Position (🌿) at this mode the water temperature reaches about 60°C. In this way heat losses are reduced.
4. Light indicator – at heating mode it is lit in red, and it is lit in blue when the water has been heated up and the thermostat has switched off.
5. Regulator knob – for temperature setting

Water heaters with electrical-mechanical POP-UP operation:

1. Push the knob to pop-up Fig. 7a.
2. Set the temperature of the water heater Fig. 7b This setting allows for gradual temperature adjustment.
3. Push the knob to retract Fig. 7c



WARNING! Once a month set the knob to the position 'maximum temperature' for a period of 24 hours (unless the device is constantly operated in this mode). Thus you will ensure better hygiene of the heated water.

VII. RUST PROTECTION MAGNESIUM ANODE

The magnesium anode protects the water tank's inner surface from corrosion. The anode element is an element undergoing wear and tear and is subject to periodic replacement. This is cost for the user.

In view of the long-term and accident free use of your water heater, the manufacturer recommends periodic inspections of the magnesium anode's condition by a qualified technician and replacement whenever required, and this could be performed during the appliance's technical preventive maintenance.

For replacements, please contact the authorized service stations!

VIII. PERIODIC MAINTENANCE

Under normal use of the heater, under the influence of high temperature, lime scale /the so-called lime scale layer/ is deposited upon the heating element's surface. This worsens the heat exchange between the heating element and water. The heating element's surface temperature increases along /of boiling water/. The thermoregulator begins to switch on and off more frequently. A "deceptive" activation of the thermal protection is possible. Due to these facts, the manufacturer recommends preventive maintenance of your water heater every two years by an authorized service center or service base. This protective maintenance must include cleaning and inspection of the anode protector (for water heaters with glass-ceramic coating), which shall be replaced with a new one if need arises.

In order to clean the appliances use a damp cloth. Do not clean with abrasive or solvent content detergents. Do not pour water over the appliance.

The manufacturer does not bare the responsibility for all consequences caused by not obeying the instructions, given hereby.



Environmental protection instructions.

Old electric appliances contain precious materials and must not be disposed with the domestic waste! Please make your active contribution to the protection of the environment and dispose of the appliance in the stations organized for the purpose (if available).

Уважаемый покупатель,
Команда TESI поздравляет Вас с новой покупкой.
Надеемся, что Ваша новая покупка придаст Вашему
дому дополнительный комфорт.
Настоящее техническое описание и инструкция по
эксплуатации ознакомит Вас с изделием и условиями
его правильного монтажа и эксплуатации. Инструкция
предназначена и для специалистов - техников, которые
будут первоначально устанавливать, демонтировать и
ремонтировать водонагреватель в случае повреждения.

Прошу вас, имейте в виду, что соблюдение указаний
в настоящей инструкции прежде всего в интересе
покупателя, но вместе с этим одно из условий гарантий,
указанных в карте гарантии, чтобы покупатель мог бы
пользоваться бесплатно гарантийное обслуживание.
Производитель не несет ответственность за
увреждений прибора и возможных увреждений,
причиненных в результате эксплуатации и/или
установки, которые не соответствуют на указания и
инструкции в этом руководстве.
Электрический бойлер отвечает требованиям EN
60335-1, EN 60335-2-21.

I. НАЗНАЧЕНИЕ

Водонагреватель предназначен для обеспечения
горячей водой бытовых объектов, подключенных к
водопроводной сети с давлением не более 6 атм (0,6 МПа).

Он предназначен для эксплуатации только в закрытых
и отапливаемых помещениях, в которых температура
не падает под 4°C и не предназначен работать в
непрерывном проточном режиме.

III. ВАЖНЫЕ ПРАВИЛА

- Установка и подключение водонагревателя осуществлять с соблюдением норм пожарной безопасности.
- Не включать водонагреватель, не убедившись в том, что он наполнен водой

⚠ ВНИМАНИЕ! Неправильная установка и подключение прибора могут сделать его опасным для здоровья и жизни потребителей, а также может причинить серьезные и долговечные последствия для них, в том числе, но не только, к физическим повреждениям и/или смерти. Это также может привести к ущербу их имущества /повреждению и/или уничтожению/, а также таким третьих лиц, вызванным включительно, но не только, наводнением, взрывом, пожаром.

Монтаж, подключение к водопроводу и к электрической сети должны выполняться правоспособными электротехниками и техниками по ремонту и монтажу приборов, которые получили свою правоспособность на территории страны, в которой осуществляется монтаж и ввод в эксплуатацию прибора и в соответствии с нормами ее законодательства.

- При подключении водонагревателя к электрической сети внимательно следить за правильным подсоединением защитного проводника (модели без шнура питания со штепселем).
- В том случае, если бойлер не будет использоваться в течении длительного

II. ТЕХНИЧЕСКИ ХАРАКТЕРИСТИКИ

1. Номинальный объем V, литры - см. табличку на устройстве
2. Номинальное напряжение - см. табличку на устройстве
3. Номинальная мощность - см. табличку на устройстве
4. Номинальное давление - см. табличку на устройстве



ВНИМАНИЕ! Это не давление водопроводной сети. Оно относится к прибору и соблюдает требования стандартов безопасности.

5. Тип водонагревателя - закрытый аккумулирующий водонагреватель, с теплоизоляцией
6. Внутреннее покрытие - GC - стеклокерамика
7. Ежедневное потребление электроэнергии – см. приложение I
8. Объявленный профиль нагрузки- см. Приложение I
9. Количество смешанной воды при 40 °C V40 в литрах – см. приложение I
10. Максимальная температура термостата – см. Приложение I
11. Заводские настройки температуры – см. Приложение I
12. Энергоэффективность в режиме нагрева воды – см. приложение I

периода времени (более 3 дней) и существует опасность того, что температура в помещении понизится ниже 0°C, водонагреватель следует опустошить (провести процедуру, описаную в пункте 2 **“Подключение водонагревателя к водопроводной сети” п.V**), во избежание возможного повреждения водонагревателя

- При эксплуатации – (режим нагревания воды) – нормально капать вода из дренажного отверстия клапана. Тот же можно оставить открытым к атмосфере. Надо принять меры для удаления или сбора оттока во избежания ущербов, а так же нельзя нарушать требования, описанные в т.2 параграф V
- Во время нагревания прибор можете услышать свистящий шум (вода кипит). Это нормально и не является неисправностью. Шум усиливается со времени и из-за накопления известняка. Чтобы устранить шум, необходимо почистить прибор. Эта услуга не покрывается гарантией.
- Для безопасной работы водонагревателя, обратно - предохранительный клапан следует регулярно очищать и проверять его правильное функционирование /на предмет блокирования /, причем в районах, где вода характеризуется высоким содержанием извести следует удалять известь. Эта услуга не является предметом гарантийного обслуживания.
- Запрещается вносить любые изменения и переустройство в конструкцию и электрическую схему водонагревателя.

При констатировании изменений гарантия на изделие аннулируется. Изменениями и переустройством считается любое удаление вложенных производителем элементов, встраивание дополнительных компонентов в водонагреватель, замена элементов аналогичными, не прошедшими одобрение производителем.

- В случае повреждения шнура питания (модели, укомплектованные таковым) его замену должен произвести представитель сервисного центра или лицо, имеющее подобную квалификацию во избежание любого риска
- Этот прибор предназначен быть использован детьми 8-ми и больше 8-ми летнего возраста и людьми с ограниченными физическими, чувствительными или умственными способностями, или людьми с отсутствием опыта и познаний, если они под наблюдением или их инструктировали в соответствии с безопасным употреблением прибора и они понимают опасности, которые могли бы возникнуть.
- Детям нельзя играть с прибором
- Уборка и обслуживание прибора нельзя быть выполнена детьми, которые не контролируются

IV. ОПИСАНИЕ И ПРИНЦИП ДЕЙСТВИЯ

Водонагреватель состоит из корпуса, фланца, пластмассовой контрольной панели и возвратно - предохранительного клапана.

1. Корпус состоит из стального резервуара (водосборник) и внешней пластмассовой оболочки с теплоизоляцией между ними. Водосборник снабжен двумя трубами с резьбой G 1/2" для подачи холодной воды (с синим колечком) и выхода горячей воды (с красным колечком). Внутренний резервуар изготовлен из черной стали, защищенной от коррозии специальным стеклокерамическим покрытием.
2. На фланце установлен электрический нагреватель (ТЭН) и магниевый анодный протектор. Анодный протектор прикреплен к водосборнику болтами.

Электрический нагреватель (ТЭН) служит для подогрева воды в резервуаре и управляется с помощью термостата, который автоматически поддерживает определенную температуру. На пластмассовой контрольной панели установлены: выключатель /в зависимости от модели/, регулируемый термостат /в зависимости от модели/, термовыключатель и сигнальные лампочки. Термовыключатель представляет собой устройство для защиты от перегрева, которое выключает нагреватель из сети, когда температура воды достигает максимальной величины. В случае включения этого устройства, Вам необходимо обратиться в сервисный центр. Контрольные лампочки /в зависимости от модели/, расположены на контрольной панели, показывают режим, в котором находится водонагреватель. Магниевый протектор дополнительно защищает внутренний резервуар от коррозии водонагревателей с стеклокерамическим покрытием.

3. Возвратно - предохранительный клапан предотвращает полное опустошение водонагревателя в случае прекращения подачи холодной воды из водопроводной сети. Он защищает изделие от повышения давления в водосборнике до величины, превышающей допустимую при работе в режиме подогрева (! при повышении температуры давление повышается), посредством выпуска излишнего количества через дренажное отверстие. Допустимо, что в режиме подогрева из дренажного отверстия капает вода и это следует иметь в виду при установке водонагревателя.

⚠ ВНИМАНИЕ! Возвратно-предохранительный клапан не может защитить устройство в случае водопроводной подачи под давлением, превышающим объявленное давление устройства.

V. УСТАНОВКА И ПОДКЛЮЧЕНИЕ

⚠ ВНИМАНИЕ! Неправильная установка и подключение прибора могут сделать его опасным для здоровья и жизни потребителей, а также может причинить серьезные и долговечные последствия для них, в том числе, но не только, к физическим повреждениям и/или смерти. Это также может привести к ущербу их имущества /повреждению и/или уничтожению/, а также таким третьих лиц, вызванным включительно, но не только, наводнением, взрывом, пожаром.

Монтаж, подключение к водопроводу и к электрической сети должны выполняться правоспособными электротехниками и техниками по ремонту и монтажу приборов, которые получили свою правоспособность на территории страны, в которой осуществляется монтаж и ввод в эксплуатацию прибора и в соответствии с нормами ее законодательства.

1. Установка

Рекомендуется устанавливать водонагреватель максимально близко к местам пользования горячей водой для сокращения потерь тепла в трубопроводе. Внимание, водонагреватель должен быть установлен в таком месте, где не будет капать вода.

Водонагреватель подвешивается за несущие планки, смонтированные в его корпусе. Подвешивается он на два крюка (min. Ø 4 mm) закрепленные надежно в стене (включены в комплект для установки). Конструкция несущей планки водонагревателей, предназначенных для монтажа **над / под раковиной** универсальна и позволяет наличие расстояния между крюками от 96 до 114 мм (фиг. 2).



ВАЖНО: Вид водонагревателя, предназначенного для монтажа **ПОД / НАД** раковиной указан на самом изделии. Водонагреватели, предназначенные для монтажа **над раковиной** устанавливаются так, чтобы трубы вход/выход были направлены вниз (к полу помещения). Водонагреватели, предназначенные для монтажа **под раковиной** устанавливают так, чтобы трубы входа/выхода были направлены вверх (к потолку помещения).

Для полной ясности по поводу монтажа к стене см. фиг. 2 (А над раковиной; В монтаж под раковиной).



ВНИМАНИЕ! Во избежание причинения вреда потребителю и третьим лицам в случае неисправности в системе снабжения горячей водой необходимо устанавливать водонагреватель в помещениях с подпольной гидроизоляцией и дренажем в канализации. Ни в коем случае не размещайте под водонагревателем неводостойчивые предметы. При монтаже водонагревателя в помещениях без гидроизоляции необходимо поместить под ним защитную ванну с дренажем к канализации.



Примечание: защитная ванна не входит в комплект и обеспечивается потребителем.

2. Подключение водонагревателя к водопроводной сети

Фиг. 4а - для монтажа над раковиной

Фиг. 4б - для монтажа под раковиной

Где: 1 - Входящая труба; 2 - предохранительный клапан (0.8 МПа); 3 - редуцир вентиля (при давлении в водопроводе выше 0,6 МПа); 4 - спиральный кран; 5 - воронка с связью с канализацией; 6-шланг; 7 – кран для выливания воды из бойлера

При подключении водонагревателя к водопроводной сети следует иметь в виду указательные цветные знаки /колючки/ на трубах водонагревателя:

СИНИЙ - для холодной /на входе/ воды,

КРАСНЫЙ - для горячей /на выходе/ воды.

Обязательно необходимо монтировать возвратно - предохранительный клапан, входящий в комплектацию водонагревателя. Он устанавливается на входе для холодной воды, в соответствии со стрелкой, расположенной на корпусе, которая указывает направление входящей холодной воды.



Исключение: Если местные регуляции (нормы) требуют использование другого

предохранительного клапана или устройства (отвечающее на EN 1487 или EN 1489), его нужно купить дополнительно. Для устройств, отвечающих на EN 1487 максимальное объявленное рабочее давление должно быть 0.7 МПа. Для других предохранительных клапанов, чье давление калиброванное, должно быть 0.1 МПа ниже указанного на табличке прибора. В этих случаях нельзя использовать повторно предохранительного клапана, который входит в комплекте поставки.

⚠ ВНИМАНИЕ! Не допускается никакой другой запорной арматуры между возвратно предохранительным клапаном (предохранительным устройством) и прибором.

⚠ ВНИМАНИЕ! Наличие других /старых/ возвратно - предохранительных клапанов может вызвать повреждение Вашего изделия и их следует удалить.

⚠ ВНИМАНИЕ! Запрещается ввинчивание клапана к резьбам длиной свыше 10 мм., в противном случае это может вызвать непоправимое повреждение Вашего клапана и опасно для Вашего водонагревателя.

⚠ ВНИМАНИЕ! Возвратно предохранительный клапан и трубопровод от него к водонагревателю должны быть защищенными от замораживания. При дренировании с шлангом – его свободный конец должен всегда быть открытым к атмосфере (Не погруженный). Шланг тоже должен быть обеспечен против замораживания.

Заполнение водонагревателя водой происходит при открывании крана для подачи холодной воды из водопроводной сети и крана горячей воды смесителя. После заполнения из смесителя должна потечь непрерывная струя воды. Теперь Вы можете закрыть кран подачи горячей воды смесителя. В случае необходимости опустошения водонагревателя необходимо в первую очередь отключить электрическое питание.

Процедура опустошения водонагревателя, предназначенного для монтажа НАД РАКОВИНОЙ:

1. Закрывать кран подачи холодной воды из водопроводной сети к водонагревателю.
2. Открыть кран подачи горячей воды смесителя.
3. Остановите подачу воды к прибору. Откройте кран для теплой воды смесительной батареи. Откройте кран 7 (фиг. 4а) для того, чтобы вытекла вода из бойлера. Если в установке он не монтирован, то из бойлера можно вылить воду прямо из входящей из него трубы, которая предварительно может быть демонтиран от водопровода

⚠ ВАЖНО: При опустошении водонагревателя необходимо принимать меры для предотвращения ущерба от вытекающей воды.

Процедура опустошения водонагревателя, предназначенного для монтажа ПОД РАКОВИНОЙ:

1. Выключить водонагреватель из электрической сети.
2. Демонтировать соединяющую водопроводную арматуру с водонагревателя.
3. Демонтировать водонагреватель с места, где он подвешен и повернуть его трубами вниз, к полу, выливая воду в предварительно подготовленную для этой цели емкость. Выждать до полного опустошения водонагревателя.

В случае, когда давление в водопроводной сети превышает указанную стоимость в параграфе I выше, то необходимо установить редуцирующий клапан, в противном случае невозможно эксплуатировать правильно водонагреватель. Производитель не несет ответственность за проблемы, обусловленные неправильной эксплуатацией устройства.

3. Связь к электрической сети (фиг.3)

⚠ ВНИМАНИЕ! Перед тем, как включить водонагреватель в сеть, убедитесь в том, что водонагреватель наполнен водой.

3.1. Модели, оснащенные шнуром питания в комплекте с штепселем, подключаются вставлением штепселя в розетку. Отключение от электрической сети производится путем отсоединением штепселя из розетки.

⚠ ВНИМАНИЕ! Контакт должен быть правильно подключен к отдельной цепи, которая обеспечена предохранителем. Он должен быть заземлен.

3.2. Водонагреватели комплектованы с шнуром питания без вилки.

Прибор должен быть связан к отдельную цепь стационарной электрической инсталляция снабжен предохранителем с объявленным номинальным током 16А (20А для мощности > 3700W). Связь должна быть постоянной – без штепсельных соединений. Схема должна быть снабжена предохранителем и с встроенным устройством, которое обеспечивает разъединение всех полюсов в условиях сверхнапряжения категория III.

Связь проводников кабеля питания прибора должна быть исполнена как следует:

- Проводник коричневого цвета изоляции – к фазному проводнику электрической инсталляции (L)
- Проводник синего цвета изоляции – к нейтральному проводнику электрической инсталляции (N)
- Проводник желто-зеленого цвета изоляции – к защитному проводнику электрической инсталляции (⏚)

3.3. Модели, не оснащенные шнуром питания и штепселем.

Прибор должен быть связан к отдельную цепь стационарной электрической инсталляция снабжен предохранителем с объявленным номинальным током 16А. Связь осуществляется медными твердыми проводниками с одной жилой, (кабель 3x1.5 mm² для общей мощност 2000W.

В электрический контур питания должно быть установлено устройство, обеспечивающее разделение всех полюсов в условиях сверхнапряжения категории III.

Чтобы присоединить электрический проводник питания к водонагревателю необходимо снять пластмассовую крышку с помощью отвертки (фиг. 5). Присоединение проводников питания должно соответствовать маркировке на клеммах термовыключателя, как это описано ниже:

- фазовый к обозначению A1 (или 11)
- нейтральный к обозначению B1 (или 21)
- защитный - обязательно к винтовому соединению, обозначенному знаком .

Проводник питания может быть подтянут к пластмассовой командной панели с помощью кабельной скобы. После окончания монтажа пластмассовая крышка устанавливается обратно в свое первоначальное положение!

Пояснение к фиг.3:

T1 – терморегулятор; T1 - терморегулятор; T2 - термовыключатель; IL1 - светящийся индикатор; R - нагреватель

VI. РАБОТА С ПРИБОРОМ

Прежде первоначального запуска прибора, убедитесь, что бойлер подключен правильно к электрической сети и заполненный водой.



Подключение бойлера осуществляется через устройство, встроенное в инсталляции, описанное в пункт 3.2. параграф V или через подключение штепселя к розетке (если модель с шнуром с щепселем).

Пояснение к фиг.6:

Режимы работы:

1. Позиция  против замерзания

 **ВНИМАНИЕ:** Электроснабжение должно быть включено. Предохранительный клапан и трубопровод от него к прибору должны быть защищены от замерзания.

2. Позиция  максимальная температура
3. Позиция  (Энергосбережение) – При этом режиме температура воды достигает до около 60°C. Этим способом уменьшаются потери тепла.
4. Светящийся индикатор - в режиме нагрева светится в красном, а светится в синем, когда вода нагрелась и термостат выключил
5. Ручка для регулятора - Настройка температуры

Бойлеры с электромеханическим управлением POP-UP:

1. **Нажмите ручку чтобы выскочит фиг. 7a**
2. **Регулируйте температуру бойлера фиг. 7b** Эта

настройка позволяет плавную установку желаемой температуры

3. Нажмите ручку чтоб вернулась обратно фиг. 7c

 **ВНИМАНИЕ!** Раз в месяц надо устанавливать ручку на позицию для максимальной температуры, за сутки (если прибор не работает постоянно в этом режиме). Так обеспечивается более высокая гигиена нагрева воды.

VII. АНТИКОРОЗИЙНАЯ ЗАЩИТА МАГНИЕВЫЙ АНОД

Магниевый анод защищает внутреннюю поверхность резервуара от коррозии.

Это изнашивающийся элемент, который подлежит периодической замене.

В целях долгосрочной и безаварийной эксплуатации вашего бойлера производитель рекомендует периодически осуществлять проверку состояния магниевый анода квалифицированным техническим лицом, и осуществлять замену в случае необходимости. Замена может проводиться и во время периодической профилактики устройства.

VIII. ПЕРИОДИЧЕСКОЕ ОБСЛУЖИВАНИЕ

При нормальной работе бойлера, под воздействием высоких температур, на поверхности нагревательного элемента образуется накипь. Это ухудшает теплообмен между нагревателем и водой. Температура поверхности нагревателя и в зоне около него начинает повышаться. Слышен характерный шум / закипающей воды/. Терморегулятор начинает чаще включаться и выключаться. Возможно также и "ложное" включение температурной защиты. По этой причине производитель рекомендует раз в два года проводить профилактику вашего бойлера в сервисном центре.

Чтобы очистить прибор, используйте влажную тряпку. Не используйте абразивные чистящие средства или содержащие растворители. Не надо заливать прибор водой.

Производитель не несет ответственности за все последствия, возникшие в результате несоблюдения настоящей инструкции.



Указания по защите окружающей среды.

Старые электроприборы представляют собой совокупность технических материалов и поэтому не могут быть утилизированы с бытовыми отходами! Поэтому мы хотели бы попросить Вас активно поддержать нас в деле экономии ресурсов и защиты окружающей среды и сдать этот прибор в приемный пункт утилизации.

Estimado Cliente,
Gracias por elegir nuestros termos TESY, un producto de calidad y alta tecnología reconocidos mundialmente. Esperamos que su nuevo equipo le aporte un mayor confort. Este manual de instrucciones tiene como objetivo que se familiarice con el producto y ofrecerle tanto las instrucciones necesarias para su instalación como para su correcto uso. Estas instrucciones también están dirigidas a los instaladores/técnicos autorizados que se encargarán de la instalación inicial o del desmontaje y reparaciones en caso de avería.

Por favor, guarde y no pierda este manual, ya que además de servirle de guía, es esencial respetar las indicaciones incluidas en el para poder cumplir con los requisitos de garantía, tal y como se indica en la carta de garantía. El fabricante no se hace responsable de los daños causados por un mal uso o instalación acorde a las indicaciones e instrucciones de este manual.

El termo eléctrico responde a los requerimientos de EN 60335-1, EN 60335-2-21.

I. MODO DE USO

Este termo eléctrico ha sido diseñado para suministrar agua caliente a nivel doméstico en aquellas instalaciones contiguas por un sistema de tuberías que trabaje a una presión máxima, no superior, a 6 bares (0,6 MPa). Está diseñado para funcionar solamente en espacios cerrados y correctamente climatizados, donde la temperatura no descienda por debajo de 4°C. No está diseñado para trabajar en modo continuo.

III. NORMAS IMPORTANTES

- El termo debe montarse solamente en recintos con una seguridad y protección contra incendios normal.
- No encienda el termo a menos que usted haya verificado que está lleno de agua.

⚠ ¡OJO! La instalación y conexión incorrecta del equipo podrían resultar peligrosas para la salud y la vida de los usuarios, pudiendo provocar daños graves y perdurables. También pueden causar daños y/o graves desperdicios en su propiedad, así como a la de terceros, por inundación, explosión, incendio u otros.

La instalación, la conexión a la red de agua y a la red eléctrica, así como la puesta en marcha deberán ser llevadas a cabo únicamente por electricistas y técnicos cualificados para la reparación y la instalación del equipo, que han adquirido sus competencias profesionales en el territorio del país donde se lleva a cabo el montaje y la puesta en marcha del equipo y en conformidad con su normativa.

- Al conectar el termo a la red eléctrica debe verificar que la misma tenga toma de tierra.
- Si el termo no se utiliza durante un período de tiempo largo (más de 3 días) y la temperatura ambiente está por debajo de 0°C, el termo debe vaciarse de agua (tener en cuenta el procedimiento descrito en el inciso 2 de la sección V), para evitar posibles daños del aparato.
- En funcionamiento – (modo de calentar el agua) - es normal que el agua

II. ESPECIFICACIONES TÉCNICAS

1. Capacidad nominal en litros - véase en la etiqueta de características del termo eléctrico.
2. Potencia nominal - véase en la etiqueta de características del termo eléctrico.
3. El consumo de energía nominal - véase en la etiqueta de características del termo eléctrico.
4. Presión nominal - véase en la etiqueta de características del termo eléctrico.

⚠ ¡ATENCIÓN! Esta no es la presión de la red de suministro de agua. Es la anunciada para el aparato y se refiere a los requisitos de las normas de seguridad.

5. Tipo de termo - termo de agua de acumulación cerrada con aislamiento térmico.
6. Recubrimiento interior: GC-vitrocerámica
7. Consumo diario de electricidad - ver Anexo I
8. Perfil de carga admisible - ver Anexo I
9. Cantidad de agua mezclada a 40°C V40 en litros - ver Anexo I
10. Temperatura máxima del termostato - ver Anexo I
11. Ajustes de temperatura por defecto - ver Anexo I
12. Eficiencia energética durante el calentamiento del agua - ver Anexo I.

gotee desde la apertura de drenaje de la válvula de seguridad. Ésta debe dejarse abierta al ambiente.

- Durante el proceso de calentamiento del agua, la válvula puede emitir algún ruido (como de agua hirviendo). Esto es normal y no indica un mal funcionamiento. El ruido aumenta con el tiempo debido a la acumulación de cal. Para eliminar el ruido, es necesario limpiar la cal acumulada en la válvula. Este servicio no está cubierto por la garantía.
- A fin de garantizar un funcionamiento seguro del termo, la válvula de seguridad antiretorno debe ser limpiada e inspeccionada periódicamente.
- Todas las alteraciones y modificaciones en la estructura original de fábrica del termo y los circuitos eléctricos están prohibidos. Si tales alteraciones o modificaciones se establecen durante la inspección, la garantía del aparato se anulará y quedará sin efecto. Las alteraciones y modificaciones se refieren a eliminación de los elementos incorporados por el fabricante, la incorporación de componentes adicionales en el termo y la sustitución de elementos por otros similares no autorizados por el fabricante.
- Si el cable de alimentación (en aquellos modelos que lo incluyen) está dañado, éste debe ser reemplazado por el servicio técnico oficial, a fin de evitar cualquier riesgo.
- Los niños deben estar bajo vigilancia para que esté seguro de que no juegan con el aparato. Este termo está diseñado para poder ser usado por niños que mayores de 8 años, personas con minusvalías físicas o mentales o personas sin conocimientos y experiencia, siempre que estén bajo vigilancia o después de recibir instrucciones sobre un uso seguro del aparato y que hayan entendido bien los peligros que pueden surgir.
- Los niños no deben jugar con el aparato.
- Los niños sin vigilancia no deben efectuar la limpieza y el mantenimiento del termo.

IV. DESCRIPCIÓN Y PRINCIPIO DE FUNCIONAMIENTO

El aparato se compone de un cuerpo, brida, panel de control de plástico, válvula de seguridad anti-retorno.

1. El cuerpo está formado por un depósito de acero (tanque de agua) y carcasa de plástico (cubierta externa), con aislamiento térmico colocado en el medio, y dos tubos con rosca G 1/2", para el suministro de agua fría (marcado con un anillo azul) y la descarga de agua caliente (marcado con un anillo rojo). El interior del depósito es de acero tratado contra la corrosión mediante un recubrimiento especial vitrocerámico.
2. La brida está equipada con una resistencia eléctrica y ánodo de magnesio. La brida se fija en el depósito de agua con pernos.

La resistencia eléctrica calienta el agua en el tanque y es controlada por el termostato, que mantiene automáticamente la temperatura programada. El panel de control plástico incorpora: el interruptor de encendido (dependiendo del modelo), termostato

regulable (dependiendo del modelo), y luces de control.

La protección térmica es un dispositivo que desconecta el termo de la fuente de alimentación cuando la temperatura del agua alcanza valores excesivos. Si el dispositivo se acciona, debe llamar al servicio técnico. Las luces de control (según el modelo) indican el modo actual de la unidad.

El ánodo de magnesio ofrece protección extra contra la corrosión en el tanque interior de los termos eléctricos, equipados con recubrimiento de vidrio cerámico.

La válvula de seguridad de retorno evita el vaciamiento completo del aparato en caso de interrupción de suministro de agua fría. La válvula protege el aparato de los aumentos de presión por encima del valor permitido durante el calentamiento, liberando el exceso de presión a través de la salida de desagüe. El agua que gotea a través del desagüe durante el proceso de calentamiento no indica ningún problema sino que es algo normal que hay que tener en cuenta cuando el termo está instalado.

! La válvula de protección no puede garantizar la protección del aparato cuando la conducción de agua se produce a una presión más alta que la determinada para el aparato.

V. INSTALACIÓN Y ENCENDIDO

! ¡OJO! La instalación y conexión incorrecta del equipo podrán hacerlo peligroso para la salud y la vida de los usuarios haciendo posibles los daños graves y perdurables, incluso pero no limitados a la discapacidad física y/o muerte. También pueden causar daños/destrucción y/o aniquilación de su propiedad, así como a la de terceros, por inundación, explosión, incendio y otros.

La instalación, la conexión a la red de agua y a la red eléctrica, así como la puesta en marcha deberán ser llevadas a cabo únicamente por electricistas y técnicos cualificados para la reparación y el montaje del equipo que han adquirido sus competencias profesionales en el territorio del país donde se lleva a cabo el montaje y la puesta en marcha del equipo y en conformidad con su normativa.

1. Instalación

Se recomienda la instalación del termo eléctrico en las proximidades de los lugares donde se utiliza el agua caliente, con el fin de reducir las pérdidas de calor durante el transporte de agua. La ubicación seleccionada debe excluir la posibilidad de salpicaduras de agua procedentes de la ducha u otros contactos con el agua. El aparato se colocará en una pared por medio de soportes de montaje. Dos tornillos se utilizan para fijar el aparato (mínimo Ø 6 mm) firmemente en la pared (incluido en el kit de montaje). Las plantillas de instalación por encima o por debajo de la pila, es universal y permite que el espacio entre los pernos varíe entre 96 y 114mm. (Fig. 2).

! **IMPORTANTE:** Aquellos modelos de termo eléctrico, apto para ser instalado ser instalado por debajo / por encima de la pila, vienen indicados en el aparato. Los termos diseñados para instalación debajo de la pila están montados de tal manera que la salida / entrada de las tuberías se señalan hacia abajo (para el suelo). Los termos diseñados para la instalación sobre la pila, están montados de tal manera que la salida / entrada de las tuberías se señalan hacia arriba (hacia el techo).

! **ATENCIÓN!** Con el fin de evitar lesiones al usuario y / o de terceras personas en caso de fallos en el sistema de abastecimiento de agua caliente, el aparato debe ser montado en las instalaciones equipadas con el suelo impermeabilizado.. No coloque objetos, que no son impermeables bajo el aparato en ninguna circunstancia.

2. Termo de conexión inferior

Fig. 4a – Termo de conexión superior

Fig. 4b – Termo de conexión inferior

1-Tubería de entrada; 2-Válvula de seguridad (0.8 MPa); 3-Válvula de reducción (si la presión del suministro de agua superior a 0,6 MPa); 4- válvula de cierre; 5- Boca de descarga a rejilla;

6- Manguera; 7- llave de drenaje.

Al conectar el termo, al sistema de abastecimiento de agua, preste atención a las marcas de color indicativo / anillos / de la las tuberías:

AZUL - para el agua fría y

ROJO - para el agua caliente

El montaje de la válvula de seguridad de retorno suministrado con el termo es obligatorio por seguridad.

Excepción: Si las regulaciones locales requieren usar otra válvula de seguridad o dispositivo (que cumplen la normas EN 1487 o EN 1489) estos deben comprarse por separado. Para dispositivos que cumplen la norma EN 1487, la presión máxima de trabajo anunciada debe ser de 0,7 MPa. Para otras válvulas de seguridad, la presión al que está calibrado debe ser con 0,1 MPa menor que el marcado en la placa de aparato. En estos casos, la válvula de retroceso, que se suministra con el aparato, no debe ser utilizada.

! Cualquier otra válvula de seguridad de retorno puede conducir a un fallo del aparato, por lo tanto deben ser eliminados.

! La presencia de otras /viejas/ válvulas de protección reflexiva puede provocar un deterioro de su aparato y , por lo que deben ser eliminadas.

! No está permitida la fijación de la válvula de de retorno de seguridad a cables superiores a 10 mm, ya que podría dañar la válvula y podrían hacer que el uso del aparato sea peligroso.

! La válvula de sretorno de seguridad y la tubería entre la válvula y el termo deben ser protegidas contra la congelación. Durante el drenaje con la manguera – el extremo libre debe estar siempre abierto a la atmósfera (no sumergido). La manguera también deberá estar protegida contra congelación.

El termo se llena de agua al abrir la llave en el sistema de suministro de agua fría y la llave del agua caliente. Después del proceso de llenado, un flujo constante de agua debe fluir por el grifo de agua caliente. Una vez que esto sucede, ya se puede cerrar el grifo de agua caliente. Cuando se desee vaciar el termo, primero se deberá cortar su suministro eléctrico.

Procedimiento de drenaje para termos de instalación SOBRE EL FREGADERO:

1. Primero cerrar la llave de suministro de agua fría.
2. Abra la llave de agua caliente en el grifo.
3. El grifo del agua 7 (fig 4a) se debe abrir para drenar el agua del tanque de agua. Si no existe dicha tubería de salida el agua se puede drenar directamente de la tubería de entrada del depósito de agua , previamente desconectada.

! **IMPORTANTE:** Al vaciar el termo, tome medidas para evitar los daños que pueda provocar el flujo de agua..

Procedimiento de drenaje ptermos de instalación BAJO EL FREGADERO:

1. Desconecte el termo de la corriente eléctrica.
2. Desmontar los accesorios de conexión de agua del termo.
3. Desmontar el termo de su lugar de instalación, girelo de forma tal de que los caños se orienten hacia abajo y vierta el agua en un recipiente que ha preparado a tal efecto. Espere hasta que toda el agua se drene del termo. Si la presión en la red de agua supera a las cantidades los valores indicados en el párrafo 1 mas, es necesaria la instalación de una válvula de reducción de presión, de lo contrario el termo no funcionará correctamente. El productor no asume la responsabilidad de los problemas

causados por el uso incorrecto del aparato.
El Fabricante no asume ninguna responsabilidad por problemas derivados del uso inapropiado del aparato.

3. Conexión eléctrica del termo (fig. 3)

 Antes de encender el aparato, asegúrese de que el aparato esté lleno de agua.

3.1. Los modelos provistos con cable de alimentación eléctrica con un enchufe deberán ser enchufados a una toma de corriente. El termo puede desconectarse de la red eléctrica desenchufándolo.

 La toma debe estar conectada a un circuito separado provisto de un mecanismo de seguridad. Debe estar conectado a tierra.

3.2. Termos equipados con cable de alimentación sin clavija de enchufe.

El aparato debe conectarse a un circuito eléctrico individual de la instalación eléctrica fija, equipado con un dispositivo de seguridad con corriente eléctrica nominal de 16A (20A para potencia > 3700W). La conexión debe ser constane – sin clavija de enchufe. El circuito eléctrico debe estar equipado con un dispositivo de seguridad y con un mecanismo incorporado que asegure la separación de todos los polos en caso de sobretensión tipo III.

Los cables de alimentación del aparato deben conectarse de la manera siguiente:

- Cable de aislamiento marrón - al cable de fase de la instalación eléctrica (L).
- Cable de aislamiento azul - al cable neutro de la instalación eléctrica (N).
- Cable conductor de aislamiento amarillo-verde - al cable protector de la instalación eléctrica (⊕).

3.3. En los modelos sin cable de alimentación de energía, El aparato debe conectarse a un circuito eléctrico individual de la instalación eléctrica fija, equipado con un dispositivo de seguridad con corriente eléctrica nominal de 16A. La conexión se realiza por cables de cobre con un hilo (sólidos) – cable 3x1,5 mm² para potencia total de 2000W.

En el contorno eléctrico de alimentación del aparato debe ser incorporado un mecanismo que asegure separación de todos los polos en las condiciones de categoría de supertensión III.

Con el fin de fijar el cable de alimentación al termo, es necesario retirar la cubierta plástica (fig. 5). Los cables de conexión a la energía eléctrica deberán de coincidir con los de la llave termica:

- el cable fase debe conectarse al terminal A1 (11).
- el neutro debe conectarse al terminal B1 (21).
- el terminal de protección (tierra) obligatoriamente deberá conectarse al tornillo marcado a tal efecto (⊕).

El cable de alimentación se puede fijar al panel de control de plástico con un fijador de cable. Después de la instalación la cubierta de plástico debe ser colocada en su posición original!

Explicaciones a Fig.3:

T1 - regulador térmico, T2 - interruptor de circuito termal, ,
IL-2- Indicador luminoso, R - calentador

VI. FUNCIONAMIENTO DEL APARATO

Antes de conectar el aparato por primera vez asegúrese de que el termo está lleno de agua y ha sido conectado correctamente a la red eléctrica.

La conexión del termo se realiza mediante un dispositivo incorporado en la instalación, descrito en subpunto 3.2 de párrafo V, o conexión del tomacorriente con el enchufe (si el modelo tiene un cable de alimentación con tomacorriente).

Explicación de fig.6:

Régimenes de funcionamiento:

1. Posición () modo anticongelación

 ¡ATENCIÓN! El suministro eléctrico del aparato debe estar encendido. La válvula de seguridad y la tubería de ella al aparato deben estar protegidas contra la congelación.

2. Posición () temperatura máxima

3. Posición () (Ahorro de energía eléctrica) – En este régimen la temperatura del agua alcanza alrededor de 60°C. De esta manera se reducen las pérdidas de calor.

4. Indicador luminoso – en régimen de calentamiento se ilumina de color rojo y cuando el agua está caliente y el termostato se desconecta se ilumina de color azul

5. Perilla de control – Ajuste de la temperatura

Termos con control electromecánico POP -UP:

1. **Apriete la perilla hacia fuera fig. 7a**
2. **Ajuste la temperatura del termo fig. 7b Este ajuste permite dar la temperatura deseada paulatinamente.**
3. **Apriete la perilla para regresar a su posición inicial fig. 7c**

 ¡ATENCIÓN! Una vez al mes ponga la perilla en la posición máxima durante 24 horas (a menos que el aparato funcione constantemente en este régimen). Esto asegura mayor higiene del agua caliente.

VII. PROTECCIÓN ANTI-CORROSIÓN - ÁNODO DE MAGNESIO

El ánodo de magnesio proporciona protección adicional a la superficie interna del tanque de agua contra la corrosión. Es un elemento sometido a desgaste y está sujeto a un reemplazo periódico, que es a cargo del usuario. En vista del uso prolongado y libre de accidentes de su termo, el fabricante recomienda inspecciones periódicas del estado del ánodo de magnesio por un técnico cualificado, así como su reemplazo cuando sea necesario, lo cual podría ser realizado durante el mantenimiento preventivo del aparato.

Para las sustituciones, póngase en contacto con Servicio Técnico Oficial.

VIII. MANTENIMIENTO PERIÓDICO

A pesar de un funcionamiento normal del termo, debido a la alta temperatura de la superficie de la resistencia eléctrica, puede acumularse cal sobre su superficie. Cuando esto sucede, se ve afectado el intercambio de calor entre la resistencia y el agua, produciéndose como un ruido de agua hirviendo. El regulador de termo comienza a conectar y desconectar más a menudo. Es posible que haya una activación "falsa" de la protección de temperatura. Para prevenir esta situación, el fabricante de este aparato recomienda la revisión del termo cada dos años por el servicio técnico autorizado. Esta revisión debe incluir limpieza y revisión del ánodo de magnesio (en los termos con recubrimiento vitrocerámico), y que, en caso de necesidad, sea cambiado por otro nuevo.

Para limpiar el aparato utilice un paño húmedo. No use limpiadores abrasivos o que contengan disolventes. No vierta o moje el aparato con agua.

El Fabricante no será responsable de las consecuencias derivadas del incumplimiento de estas instrucciones.

Protección e Instrucciones del medio ambiente.

 Los electrodomésticos viejos contienen materiales que no se deben tirar a la basura. Por favor, haga una contribución activa a la protección del medio ambiente y tire el aparato en las estaciones destinadas a tal efecto (si están disponibles).

Estimados Clientes,

A equipa TESI congratula - se com a sua nova compra. Esperamos que o seu novo aparelho traga mais conforto ao seu lar.

A presente descrição técnica e o manual de instruções têm como objectivo apresentar - lhe o produto e as condições da sua montagem regular e exploração. O manual de instruções é destinado a técnicos habilitados que efectuarão a montagem primária do aparelho, a desmontagem e reparação em caso de avaria.

É importante ter em conta que a observância das indicações do presente manual de instruções é antes de mais no interesse do utente e ao mesmo tempo faz parte das condições de garantia indicadas no certificado de garantia, para que o utente possa beneficiar da assistência técnica gratuita. O fabricante não se responsabiliza por avarias no aparelho ou por eventuais danos causados devido a uma exploração e/ou montagem não conformes às indicações e às instruções do presente manual. O termoacumulador cumpre as normas EN 60335-1, EN 60335-2-2.

I. MODO DE USO

O aparelho fornece água quente em casas com canalização de alta pressão, abaixo de 6 atm (0,6 MPa).

O aparelho destina-se somente a ser utilizado em locais fechados e aquecidos em que a temperatura não fica inferior a 4° C e não se destina a trabalhar em regime de passagem contínua.

III. REGRAS IMPORTANTES

- O termoacumulador deve ser montado em acordo com as regras normais de resistência ao fogo.
- Não ligar o termoacumulador sem que esteja cheio de água.

⚠ CUIDADO! A INSTALAÇÃO E A CONEXÃO INCORRETAS DO APARELHO IRÃO TORNÁ-LO PERIGOSO COM GRAVES CONSEQUÊNCIAS PARA A SAÚDE E A VIDA DO CONSUMIDOR, INCLUSIVE, MAS NÃO SÓ ATÉ DEFICIÊNCIAS FÍSICAS E/OU MORTE. ISTO PODE TAMBÉM CAUSAR DANOS À PROPRIEDADE DELES / DANIFICAÇÃO E/OU DESTRUIÇÃO/, COMO TAMBÉM À DE TERCEIROS, CAUSADOS POR, MAS NÃO SÓ, INUNDAÇÕES, EXPLOSÕES, FOGO.

A instalação, a conexão à alimentação de água e a conexão à rede elétrica, como também a introdução em serviço deve ser feita só e unicamente por electricistas e técnicos certificados para arranjos e instalação do aparelho que adquiriram capacidade no território do país onde a instalação e a introdução em serviço são realizadas de acordo com a legislação em vigor.

- Quando ligar o termoacumulador à rede elétrica, deve-se ter cuidados ao ligar o fio terra (para os modelos sem cabo de alimentação e ficha).
- Quando o termoacumulador não for utilizado durante um maior período (mais de 3 dias) e existe a probabilidade da temperatura descer abaixo de 0 °C, o termoacumulador deve ser drenado (observar os procedimentos da sub - secção 2 **“Ligação do termoacumulador à rede**

II. CARACTERÍSTICAS TÉCNICAS

1. Volume nominal, V litros - ver a placa na superfície do aparelho
2. Voltagem nominal - ver a placa na superfície do aparelho
3. Potência nominal - ver a placa na superfície do aparelho
4. Pressão nominal - ver a placa na superfície do aparelho



ATENÇÃO! Esta não é a pressão da rede de distribuição de água. É a pressão indicada para o aparelho e refere-se às exigências das normas de segurança.

5. Tipo do termoacumulador - aquecedor de água fechado acumulador com isolamento térmico
6. Revestimento interior - GC - vidro cerâmico
7. Consumo diário de energia elétrica - consulte Anexo I
8. Perfil de carga nominal - consulte Anexo I
9. Quantidade de água mista em 40°C V40 em litros - consulte Anexo I
10. Temperatura máxima do termostato - consulte Anexo I
11. Configurações de fábrica da temperatura - consulte Anexo I
12. Eficiência energética durante o aquecimento da água - consulte Anexo I

de abastecimento de água” da secção V).

- Durante o funcionamento normal – (regime de aquecimento de água) – é normal aparecerem alguns pingos de água do orifício de drenagem da válvula de segurança.
- A última deve estar aberta para a atmosfera. Devem ser tomadas as medidas de esvaziamento ou recolha da quantidade gotejada para evitar danos sempre cumprindo as exigências descritas no ponto 2 do parágrafo V.
- Durante o aquecimento do aparelho pode haver um ruído específico (a água que está a ferver). Isto é normal e não significa que existe alguma avaria. Com o tempo o ruído torna-se mais intenso e a razão é o calcário acumulado. Para eliminar o ruído é necessário limpar o aparelho. Este serviço não faz parte da assistência técnica incluída na garantia.
- Para garantir o funcionamento seguro do seu termoacumulador, a válvula de segurança e retenção deve ser regularmente limpa e inspecionada /a válvula não deve estar obstruída/ e, nas regiões com alto nível de calcário na água, tem de ser limpa dos resíduos acumulados. Este serviço não está coberto pela garantia do equipamento.
- Todas as alterações e modificações introduzidas à construção do termoacumulador e circuito elétrico estão proibidas. **Se estas alterações ou modificações foram feitas durante a instalação, a garantia do produto é anulada.** Alterações e modificações, significa a retirada de elementos incorporados pelo fabricante, a adição de componentes ao termoacumulador ou a substituição de componentes por elementos similares não aprovados pelo fabricante.
- Se o cabo elétrico de alimentação (nos modelos que o têm) está danificado, deve ser substituído por um serviço técnico especializado, ou por pessoa de similares qualificações, para evitar qualquer risco.
- Este aparelho é destinado para ser utilizado por crianças com idade de 8 anos e mais do que 8 anos e por pessoas com deficiências físicas, sensoriais ou intelectuais ou por pessoas sem experiência e conhecimentos caso elas sejam supervisionadas ou instruídas de acordo com o uso seguro do aparelho e entendam os perigos que possam ocorrer.
- As crianças não têm que brincar com o aparelho
- A limpeza e a manutenção do aparelho não devem ser efetuadas por crianças, que não são supervisionadas

IV. DESCRIÇÃO E PRINCÍPIO DE FUNCIONAMENTO

O aparelho é composto por corpo, flange, painel plástico de controlo e válvula de segurança de retorno. O aparelho é composto por corpo, flange, painel plástico de controlo e válvula de segurança de retorno.

1. O corpo é composto por um tanque de aço (contentor de água) e carcaça exterior com isolamento térmico no meio. O contentor de água está assegurado por dois tubos de rosca G 1/2: tubo de água fria (marcado a azul) e tubo de saída para água quente (marcado a vermelho). O tanque interior é fabricado em aço anti - corrosão preto com revestimento especial de vidro cerâmico.
2. Uma resistência elétrica é montado na flange e um ânodo de magnésio protetor. Este conjunto está fixado ao contentor de água por meio de parafusos.

A resistência elétrica aquece a água no tanque e é controlada pelo termóstato que mantém automaticamente a temperatura indicada.

São montados ao painel plástico de controlo um interruptor (conforme o modelo), termóstato regulador (conforme o modelo), interruptor térmico e lâmpadas de sinalização. O interruptor térmico representa um dispositivo de proteção contra sobreaquecimento que desliga a resistência da rede elétrica quando a temperatura da água atinge valores demasiado elevados. Caso esse dispositivo seja ativado, é preciso entrar em contacto com um serviço de manutenção.

As lâmpadas de controlo (conforme o modelo) do painel de controlo indicam o regime em que se encontra o aparelho. O ânodo de magnésio representa uma proteção complementar contra a corrosão do tanque interno dos termoacumuladores com revestimento de vidro cerâmico.

3. A válvula de retenção impede o esvaziamento completo do aparelho, no caso de interrupção da entrada de água fria pela rede. A válvula de segurança protege o aparelho contra a subida de pressão acima do valor permitido em regime de aquecimento (! subindo a temperatura, sobe a pressão), libertando o excesso de pressão pela abertura de drenagem. É normal quando, em regime de aquecimento, da abertura de drenagem saíam gotas de água e isso tem que ser previsto na hora da montagem do termoacumulador.

⚠ ATENÇÃO! A válvula de segurança de retorno não pode proteger o aparelho, caso haja um aumento de pressão excedendo a pressão pré estabelecida para o aparelho.

V. MONTAGEM E LIGAÇÃO

⚠ CUIDADO! A INSTALAÇÃO E A CONEXÃO INCORRETAS DO APARELHO IRÃO TORNÁ-LO PERIGOSO COM GRAVES CONSEQUÊNCIAS PARA A SAÚDE E A VIDA DO CONSUMIDOR, INCLUSIVE, MAS NÃO SÓ ATÉ DEFICIÊNCIAS FÍSICAS E/OU MORTE. ISTO PODE TAMBÉM CAUSAR DANOS À PROPRIEDADE DELES / DANIFICAÇÃO E/OU DESTRUIÇÃO/, COMO TAMBÉM À DE TERCEIROS, CAUSADOS POR, MAS NÃO SÓ, INUNDAÇÕES, EXPLOSIONES, FOGO.

A instalação, a conexão à alimentação de água e a conexão à rede elétrica, como também a introdução em serviço deve ser feita só e unicamente por electricistas e técnicos certificados para arranjos e instalação do aparelho que adquiriram capacidade no território do país onde a instalação e a introdução em serviço são realizadas de acordo com a legislação em vigor.

1. Montagem

Recomenda-se que a montagem do aparelho seja feita próxima dos locais de uso de água quente para reduzir a perda de aquecimento na passagem pela canalização. Ele deve ser montado de modo que não seja entornado a água. O aparelho é suspenso através de suportes fixos ao seu corpo. Este fixa-se à parede de maneira estável por meio de dois ganchos (min. Ø 4mm) incluídos no conjunto de montagem. A construção da placa portadora para termoacumuladores de montagem em **cima / debaixo** do lavatório é universal e permite uma distância entre os ganchos ser de 96 a 114 mm (fig. 2).

✎ IMPORTANTE: O tipo de termoacumuladores de montagem EM CIMA / DEBAIXO do lavatório está indicado no próprio aparelho. Os termoacumuladores destinados para montagem em **cima do lavatório** são montados de modo que os tubos de entrada/saída sejam virados para baixo (em direção do solo). Os termoacumuladores destinados para montagem **debaixo do lavatório** são montados de modo que os tubos de entrada/saída sejam virados para cima (em direção do tecto).

Para esclarecimento do modo de montagem à parede, ver fig. 2 (A - em cima do lavatório, B - montagem debaixo do lavatório).

⚠ ATENÇÃO! Para evitar danos ao usuário e a terceiros, e em caso de falhas no sistema de fornecimento de água quente, o aparelho deverá estar montado num local onde o chão esteja isolado e tenha drenagem de água. Não colocar debaixo do aparelho objectos que não sejam resistentes a água, em quaisquer circunstâncias. No caso do montagem do aparelho em locais isentos de hidro - isolante, é preciso colocar debaixo do aparelho uma banheira de segurança com drenagem de água.

✎ Nota: O tubo de protecção não está incluído, o qual deve ser seleccionado pelo usuário.

2. Ligação do termoacumulador ao sistema de abastecimento de água

Fig. 4a - para montagem em cima do lavatório

Fig. 4b - para montagem debaixo do lavatório

Onde: 1 - Tubo de entrada; 2 - válvula de segurança (0.8 MPa); 3 - válvula redutora de pressão (para pressão na rede de água superior a 0,5, 0,6 MPa); 4 - torneira de corte; 5 - funil de ligação com a canalização; 6 - mangueira; 7 - torneira de esvaziamento do aparelho

Na ligação do termoacumulador à rede de água principal, devem-se considerar as cores indicadas /círculos/ pintados nos tubos:

AZUL - para a água fria (de entrada),

VERMELHO - para a água quente (de saída).

A montagem da válvula de segurança e retenção, fornecida com o termoacumulador, é obrigatória. Ela deve ser montada no tubo de água fria de entrada, de acordo com a direcção da seta estampada no corpo que indica a direcção de entrada da água fria.

 **Excepção:** Se os regulamentos locais (normas) exigirem utilização de outra válvula de segurança ou dispositivo (conforme à norma EN 1487 ou EN 1489), este último deve ser comprado adicionalmente. Para os dispositivos conformes à norma EN 1487 a pressão máxima de serviço indicada deve ser 0.7 MPa. Para outras válvulas de segurança a pressão em que são calibradas deve ser de 0.1 MPa abaixo da indicada na tabela do aparelho. Nestes casos a válvula de controlo e anti-retorno que é fornecida com o aparelho não deve ser utilizada.

 **ATENÇÃO!** É proibido colocar qualquer dispositivo de bloqueio entre a válvula de controlo e anti-retorno (o dispositivo de segurança) e o aparelho.

 **ATENÇÃO!** A existência de outras /antigas/ válvulas de segurança e retenção pode conduzir a avarias do aparelho e elas devem ser retiradas.

 **ATENÇÃO!** A ligação da válvula de segurança e retenção em roscas com mais de 10 mm de comprimento não é autorizado, pois pode causar danos na válvula e pôr em perigo o seu aparelho.

 **ATENÇÃO!** A válvula de controlo e anti-retorno e o respectivo tubo condutor que a liga ao esquentador de água devem estar protegidos contra congelamento. Quando na drenagem é utilizada uma mangueira – a extremidade livre deve estar sempre orientada para a atmosfera (não debaixo de água). A mangueira deve ser protegida contra congelamento.

Para encher o termoacumulador de água, abrir a torneira de entrada de água fria e a torneira de água quente da misturadora. Quando o enchimento estiver completo, o caudal de água será constante na torneira. Agora pode fechar a torneira de água quente da misturadora.

Caso tenha que esvaziar o termoacumulador, primeiro deve desligar o aparelho da rede eléctrica.

Como proceder para esvaziar o termoacumulador destinado a montagem EM CIMA DO LAVATÓRIO:

1. Fechar a torneira fornecendo água fria da rede ao termoacumulador.
2. Abrir torneira de água quente do ponto de consumo.
3. Cortar a água que corre para o termoacumulador. Abrir a torneira de água quente de bateria que mistura a água quente e água fria. Abrir a torneira 7 (figura 4a) para vaziar água do termoacumulador. Se a instalação não estiver equipada com esta torneira, o termoacumulador pode ser esvaziado directamente pelo o tubo de entrada mas o aparelho deve ser previamente desligado das ligações existentes à rede de água fria e quente.

 **IMPORTANTE:** Devem ser tomadas medidas para prevenir danos durante a descarga de água.

Como proceder para esvaziar o termoacumulador destinado a montagem DEBAIXO DO LAVATÓRIO:

1. Desligar o termoacumulador da rede eléctrica.
2. Desmontar os tubos acessórios de ligação do termoacumulador.
3. Desmontar o termoacumulador do seu lugar e virá -lo para baixo sobre o chão descarregando a água num recipiente previamente preparado. Esperar para descarga de toda a água do termoacumulador.

Se a pressão na rede de distribuição de água ultrapassar o valor indicado no parágrafo I, neste caso será necessário montar uma válvula redutora, caso contrário o esquentador de água não funcionará correctamente. O fabricante não assume qualquer responsabilidade por problemas causados por uso indevido do aparelho.

3. Ligação à rede eléctrica (Fig.3)

 **ATENÇÃO!** *Assegure-se que o aparelho está cheio de água, antes de o ligar à rede eléctrica.*

3.1. Modelos com cabo de alimentação e ficha são ligados a uma tomada de corrente. Para desligar estes aparelhos tem de se retirar a ficha da tomada de corrente.

 **ATENÇÃO!** *A tomada deve ser correctamente ligada ao ciclo de corrente própria protegido com fusível. E deve ser ligada à terra.*

3.2. Aquecedores de água, equipados com cabo de alimentação sem plugue .

O aparelho deve ser conectado a um circuito eléctrico separado na instalação eléctrica fixa, equipado com um fusível cuja corrente nominal declarada é 16A (20A para potência > 3700W). A conexão deve ser permanente - sem plugues. O circuito eléctrico deve ser equipado com um fusível e com dispositivo incorporado que proporciona desconexão de todos os pólos caso uma sobretensão de categoria III ocorrer.

A conexão dos condutores do cabo de alimentação do aparelho deve ser realizada da seguinte maneira:

- Condutor de cor castanha do isolamento - ao condutor de fase da instalação eléctrica (L)
- Condutor de cor azul do isolamento - ao condutor neutro da instalação eléctrica (N)
- Condutor de cor amarela-verde do isolamento – ao condutor protetivo da instalação eléctrica ()

3.3. Modelos sem cabo de alimentação e sem ficha.

O aparelho deve ser conectado a um circuito eléctrico separado na instalação eléctrica fixa, equipado com um fusível cuja corrente nominal declarada é 16A. A conexão realiza-se por meio de fios de cobre sólidos – cabo 3x1,5 mm² para uma potência total de 2000W.

O circuito eléctrico do aparelho tem de ter um ligador, assegurando a separação entre os pólos em carga, segundo condições da categoria III da Alta tensão.

Para instalar o cabo de alimentação no termoacumulador,

remove a tampa plástica por meio de uma chave de parafusos (fig. 5). Faça a ligação dos condutores de alimentação conforme as indicações das abraçadeiras do interruptor térmico, a seguir:

- a fase para a marcação A1 (ou 11).
- o neutro para a marcação B1 (ou 21).
- É obrigatória a conexão do condutor de proteção para a junção de parafuso marcada com o signo .

O condutor de alimentação pode ser apertado ao painel de controlo plástico por meio de um apertador para conectores. Depois da montagem, a tampa de plástico coloca - se novamente!

Explicação à fig. 3:

T1 - regulador térmico; T2 - interruptor térmico; IL1 - Indicador de luz; R - aquecedor

VI. TRABALHAR COM O APARELHO

Antes de ligar pela primeira vez o aparelho, certifique-se de que o esquentador de água está corretamente ligado à corrente e cheio com água.



A ligação do esquentador de água faz-se mediante o aparelho integrado na instalação conforme a descrição apresentada no ponto 3.2. de parágrafo V ou conectando a ficha fêmea à tomada (para os modelos equipados com ficha fêmea).

Eclarecimento referente à fig.6:

Modos de funcionamento:

1. Posição  proteção anticongelante

 **ATENÇÃO:** O aparelho deve estar ligado à corrente elétrica. A válvula de segurança e a tubagem, que a liga ao aparelho, devem ter obrigatoriamente uma proteção anticongelante.

2. Posição  temperatura máxima
3. Posição  (Poupança de energia) – Neste modo de funcionamento a temperatura da água atinge aproximadamente 60°C Isto permite reduzir as perdas térmicas.
4. Indicador de luz – em modo de aquecimento da água acende uma luz vermelha, e uma luz azul quando a água estiver aquecida e o termóstato ficar desligado.
5. Botão de controlo regulável da temperatura – Configuração da temperatura

Esquentadores de água com comando eletromecânico POP-UP:

1. Carregue no botão de controlo da temperatura para o desbloquear fig. 7a.
2. Regule a temperatura do esquentador fig. 7b. Esta opção permite-lhe configurar paulatinamente a temperatura pretendida.

3. Carregue no botão de controlo da temperatura para o bloquear fig. 7c

 **ATENÇÃO!** Uma vez por mês coloque o botão de controlo da temperatura em posição de temperatura máxima durante vinte e quatro horas (salvo se o aparelho estiver constantemente a trabalhar neste regime). Isto garante uma higiene maior da água aquecida.

VII. PROTEÇÃO ANTI - CORROSÃO - ÂNODO DE MAGNÉSIO

O anodo de magnésio protege a superfície interior do reservatório da corrosão.

O elemento de anodo é um elemento interno que deve ser substituído periodicamente.

No sentido de alcançar uma maior longevidade, o fabricante recomenda inspeções periódicas ao estado do anodo de magnésio, feitas por um técnico especializado, e substituídas quando necessário, podendo esta análise ser feita durante a manutenção técnica preventiva.

Para assistência técnica, contacte o serviço técnico autorizado!

VIII. MANUTENÇÃO PERIÓDICA

Em condições normais de utilização, o termoacumulador, com influência de altas temperaturas e calcário depositado na resistência, pode começar a ligar e desligar frequentemente. Uma deterioração da protecção térmica é possível. Devido a estes factos, o fabricante recomenda manutenção preventiva do seu termoacumulador, por pessoal qualificado. Esta manutenção preventiva tem de incluir limpeza e inspeção do anodo de magnésio, o qual deve ser substituído em caso de necessidade.

Utilize um pano húmido para limpar o aparelho. Não utilize produtos de limpeza abrasivos ou solventes. Não molhe o aparelho com água.

O fabricante não é responsável por quaisquer consequências pela não observação destas instruções.



Instruções para preservação do meio ambiente.

Os electrodomésticos antigos contêm materiais preciosos e por isso não devem ser deitados a lixo junto com os resíduos domésticos! Pedimos - lhe o favor de participar activamente na preservação do meio ambiente e de entregar o aparelho em centros organizados por este objectivo (se existirem).

Sehr geehrte Kunden,

Vorliegende technische Beschreibung und Bedienungsanleitung ist dazu bestimmt, Sie mit dem Gerät und den Erfordernissen für seine richtigen Installation und Betrieb bekannt zu machen. Die Anleitung ist auch für die geprüften Techniker bestimmt, welche das Gerät montieren und im Falle eines Fehlers demontieren und reparieren werden.

Bitte beachten Sie, dass die Einhaltung der Hinweise in der vorliegenden Anleitung im Interesse des Käufers liegt. Zur gleichen Zeit wird sie als eine der Garantiebedingungen erklärt, die in der Garantiekarte erwähnt sind, damit der Käufer kostenlose Garantieleistungen nutzen darf. Der Hersteller haftet nicht für Beschädigungen am Gerät und eventuelle Schäden, die infolge eines Betriebes und/oder einer Montage, die den Hinweisen und den Instruktionen in dieser Anleitung nicht entsprechen, verursacht sind.

Der elektrische Boiler entspricht den Erfordernissen von EN 60335-1, EN 60335-2-21.

I. BESTIMMUNG

Das Gerät ist bestimmt, heißes Wasser für den Haushalt und für kommunale Objekte zu versorgen, welche eine Wasserversorgung mit höchstens 6 bar. (0,6 MPa) haben. Er ist nur für einen Gebrauch in geschlossenen und beheizten Räumen bestimmt, in denen die Temperatur unter 4°C nicht fällt. Er ist nicht bestimmt, in einem ununterbrochenen gedehnten Modus betrieben zu werden.

III. WICHTIGE REGELN

- Der Wassererwärmer darf nur in Räumen mit normaler Feuersicherheit montiert werden.
- Schalten Sie den Wassererwärmer nicht, ohne dass Sie davon überzeugt sind, dass er mit Wasser gefüllt ist.

⚠ ACHTUNG! FEHLERHAFTHE INSTALLATION UND ANSCHLUSS DES GERÄTS KANN GEFÄHRLICH FÜR DIE GESUNDHEIT UND DAS LEBEN DER VERBRAUCHER SEIN, WOBEI ES MÖGLICH IST, DASS ES ZU SCHWEREN FOLGEN FÜR DIE VERBRAUCHER FÜHRT, EINSCHLIEßLICH ABER NICHT NUR ZU KÖRPERLICHEN BEHINDERUNGEN UND/AUCH ZUM TOD. DAS KÖNNTE AUCH ZU SACHSCHÄDEN ODER IHRER BESCHÄDIGUNG UND/ODER VERNICHTUNG FÜHREN, SOWIE ZU PERSONENSCHADEN, DIE DURCH ÜBERSCHWEMMUNG, EXPLOSION ODER FEUER VERURSACHT SIND.

Die Installation, der Anschluss an das Wasserversorgungs- und Elektrizitätsnetz sowie die Inbetriebnahme des Geräts dürfen nur von qualifizierten Elektrikern und Reparatur- und Installationstechnikern vorgenommen werden, die ihre Kompetenzen auf dem Territorium des Staates und in Übereinstimmung mit den gesetzlichen Vorschriften des entsprechenden Staates erworben haben, in dem die Installation und die Inbetriebnahme des Geräts geschehen.

II. TECHNISCHE EIGENSCHAFTEN

1. Nennvolumen V, Liter – s. das Schild auf das Gerät
2. Nennspannung – s. das Schild auf das Gerät
3. Nennleistung – s. das Schild auf das Gerät
4. Nenndruck – s. das Schild auf das Gerät



ACHTUNG! Dies ist der Druck des Wasserversorgungsnetzes nicht. Dies ist der für das Gerät geltende Druck und bezieht sich auf die Anforderungen der Sicherheitsnormen.

5. Typ des Boilers - geschlossener Speicher-Warmwassererwärmer, wärmeisoliert
6. Innenbeschichtung – für Modelle: GC-Glaskeramik; SS- rostfreier Stahl
7. Wassertemperatur nach Abschalten des Thermostats: von 60°C bis 75°C
8. Tageselektronieverbrauch - siehe Anhang I
9. Angegebenes Lastprofil – siehe Anhang I
10. Menge des Mischwassers bei 40°C V40 in Litern - siehe Anhang I
11. Maximale Temperatur des Thermostats - siehe Anhang I
12. Standardtemperatureinstellungen - siehe Anhang I
13. Energieeffizienz bei der Wassererwärmung - siehe Anhang I

- Beim Anschließen des Wassererwärmers an dem Stromnetz sollte das richtige Anschließen der Schutzleitung (bei den Modellen ohne Netzkabel mit Stecker) berücksichtigt werden.
- Vorausgesetzt, dass der Wassererwärmer für lange Zeit (mehr als 3 Tage) nicht

verwendet wird und es eine Möglichkeit gibt, dass die Raumtemperatur unter 0 °C sinkt, muss man den Wassererwärmer entleeren (Folgen Sie das Verfahren, das im Unterpunkt V beschrieben wird: "**Anschließen des Wassererwärmers an das Wasserversorgungsnetz**")

- Im Betrieb (Beim Modus Wassererhitzen) ist es normal, dass Wasser von dem Wasserablaufsloch des Ventils tropft. Das Wasserablaufsloch ist zu der Atmosphäre offen zu lassen. Maßnahmen in Bezug auf das Beseitigen oder Sammeln der abgelaufenen Wassermenge sind zu treffen, damit Schäden vermieden werden. Die Anforderungen, die im Punkt 2 des Absatzes V beschrieben sind, sind nicht zu verletzen.
- Das Ventil und die zugehörigen Komponenten müssen vor Frost geschützt werden.
- Während des Erhitzens kann ein pfeifendes (wie kochendes Wasser) Geräusch von dem Gerät gehört werden. Dies ist normal und ist kein Anzeichen für eine Fehlfunktion. Das Geräusch nimmt im Laufe der Zeit zu. Der Grund dafür ist der angesammelte Kalkstein. Damit das Geräusch beseitigt wird, ist es notwendig, dass man das Gerät reinigt. Diese Dienstleistung ist bei der Garantiebedienung nicht enthalten.
- Für den sicheren Betrieb des Wassererwärmers soll das Rückflusssicherheitsventil regelmäßig gereinigt und geprüft werden, ob es richtig funktioniert /ob es nicht gesperrt ist/. In den Regionen mit starkem Kalkwasser muss man es von dem kumulierten Kalkstein reinigen. Dieser Dienst ist kein Gegenstand der Garantiebedienung.
- Es werden keinerlei Veränderungen und Umstrukturierungen in der Konstruktion und in dem elektrischen Schema des Wassererwärmers erlaubt. **Beim Erkennen einer solchen Veränderung fiel die Gerätsgarantie ab.** Als Veränderungen und Umstrukturierungen wird jede Entfernung von dem Hersteller eingesetzter Elemente verstanden, sowie die Installation von zusätzlichen Komponenten im Wassererwärmer, Ersatz von Elementen mit ähnlichen, die vom Hersteller nicht zugelassen sind.
- Wenn das Netzkabel (für Modelle, die mit solchem ausgestattet sind) beschädigt ist, muss es von einem Kundendienst oder einer Person mit ähnlicher Qualifikation ausgetauscht werden, um jedes Risiko zu vermeiden
- Dieses Gerät ist dazu bestimmt, von Kindern, die 8 und über 8 Jahre alt sind, und Personen mit eingeschränkten physischen, empfindlichen oder geistigen Fähigkeiten, oder Menschen mit einem Mangel an Erfahrung und Wissen verwendet zu werden, soweit sie unter Beobachtung sind oder in Übereinstimmung mit dem sicheren Umgang mit dem Gerät instruiert sind und die Gefahren verstehen, die entstehen können.
- Kinder sollten nicht mit dem Gerät spielen
- Die Reinigung und die Wartung des Gerätes sollte nicht von Kindern durchgeführt werden, die nicht beaufsichtigt sind

IV. BESCHREIBUNG UND BETRIEBSPRINZIP

Das Gerät besteht aus einem Gehäuse, Flansch, einer Kunststoffkontrollplatte und einem Rückflusssicherheitsventil.

1. Das Gehäuse besteht aus einem Stahlbehälter (Wasserbehälter) und äußerem Kunststoffgehäuse mit Wärmedämmung zwischen ihnen. Der Wasserbehälter ist mit zwei Rohren mit Gewinde G ½" für Lieferung von kaltem Wasser (mit blauem Ring) und für Freisetzung von heißem Wasser (mit rotem Ring) versorgt. Der innere Behälter ist aus schwarzem Stahl gemacht, der gegen Korrosion mit einer speziellen Glas-Keramik-Beschichtung geschützt wird.

2. Auf dem Flansch wird ein Elektroerhitzer und ein Magnesiumanodenbeschützer montiert. Er wird durch Schrauben zu dem Wasserbehälter montiert.

Der Elektroerhitzer dient zur Erwärmung des Wassers im Behälter und wird von dem Thermostat kontrolliert, der automatisch eine bestimmte Temperatur hält. Auf der Kunststoffkontrollplatte sind ein Schalter /je nach dem Modell/, regelbarer Thermostat /je nach dem Modell/, Theroschalter und Signalleuchten montiert. Der Theroschalter ist eine Vorrichtung zum Schutz vor Überhitzung, die den Elektroerhitzer aus dem elektrischen Netz ausschaltet, wenn die Wassertemperatur sehr hohe Werte erreicht. Im Falle, dass diese Vorrichtung betätigt wird, ist es notwendig, den Service anzurufen. Die Kontrollleuchten /je nach dem Modell/ auf der Kontrollplatte zeigen den Arbeitsmodus, in dem sich das Gerät befindet.

Der Magnesiumsprotector schützt den Innenbehälter vor Korrosion bei den Wassererwärmern mit Glas-Keramik-Beschichtung.

3. Das Rückflusssicherheitsventil verhindert die vollständige Entleerung des Gerätes bei Stoppen der Zufuhr von kaltem Wasser aus dem Wasserversorgungsnetz. Es beschützt das Gerät vor Druckanstieg in dem Wasserbehälter bis zu einem Wert höher als dem zulässigen Wert im Erhitzenmodus (! bei Erhöhung der Temperatur, erhöht sich der Druck auch). Das erfolgt durch die Entlassung des Überschusses in der Ablauföffnung. Es ist normal beim Erhitzenmodus aus der Ablauföffnung Wasser zu tropfen, und dies sollte man bei der Montage des Wassererwärmers in Rücksicht nehmen.

⚠ ACHTUNG! Die Rückschlagklappe kann das Gerät vor höheren als für das Gerät erklärten, von der Wasserleitung zugeführten Druck, nicht schützen.

V. MONTAGE UND EINSCHALTEN

⚠ ACHTUNG! FEHLERHAFTE INSTALLATION UND ANSCHLUSS DES GERÄTS KANN GEFÄHRLICH FÜR DIE GESUNDHEIT UND DAS LEBEN DER VERBRAUCHER SEIN, WOBEI ES MÖGLICH IST, DASS ES ZU SCHWEREN FOLGEN FÜR DIE VERBRAUCHER FÜHRT, EINSCHLIESSLICH ABER NICHT NUR ZU KÖRPERLICHEN BEHINDERUNGEN UND/AUCH ZUM TOD. DAS KÖNNTE AUCH ZU SACHSCHÄDEN ODER IHRER BESCHÄDIGUNG UND/ODER VERNICHTUNG FÜHREN, SOWIE ZU PERSONENSCHADEN, DIE DURCH ÜBERSCHWEMMUNG, EXPLOSION ODER FEUER VERURSACHT SIND.

Die Installation, der Anschluss an das Wasserversorgungs- und Elektrizitätsnetz sowie die Inbetriebnahme des Geräts dürfen nur von qualifizierten Elektrikern und Reparatur- und Installationstechnikern vorgenommen werden, die ihre Kompetenzen auf dem Territorium des Staates und in Übereinstimmung mit den gesetzlichen Vorschriften des entsprechenden Staates erworben haben, in dem die Installation und die Inbetriebnahme des Geräts geschehen.

1. Montage

Es wird empfohlen, die Installation des Gerätes maximal in der Nähe von den Standorten für Verwendung heißes Wassers zu erfolgen, damit die Wärmeverluste in der Rohrleitung verringert werden. Bei der Installation soll es an solchem Platz montiert werden, dass es mit keinem Wasser übergossen wird. Das Gerät wird mittels der tragenden Platten aufgehängt, die zu seinem Gehäuse montiert sind. Das Aufhängen erfolgt durch zwei Haken (min. Ø 4 mm), die zuverlässig an der Wand befestigt sind (eingeschlossen in dem Aufhängensatz). Die Konstruktion der tragenden Platte bei Wassererwärmern für Montage **über/unter dem Waschbecken** ist universal und lässt sich der Abstand zwischen den Haken von 96 bis 114 mm betragen. (Abb.2)

🔑 WICHTIG! Die Art des Wassererwärmers UNTER / ÜBER Waschbecken ist auf dem Gerät selbst angezeigt. Die Wassererwärmer, die für Montage **über dem Waschbecken** vorgesehen sind, werden so montiert, dass die Rohre Eingang / Ausgang abwärts gerichtet werden (zu dem Boden des Raumes). Die Wassererwärmer, die für Montage **unter dem Waschbecken** vorgesehen sind, werden so montiert, dass die Rohre Eingang/Ausgang nach oben gerichtet werden (zu der Decke des Raumes).

Für eine vollständige Klarheit hinsichtlich der Wandmontage, sehen Sie die *Abbildung 2* (A - über einem Waschbecken; B - Montage unter einem Waschbecken).

⚠ ACHTUNG! Zur Vermeidung von Schäden an Nutzer und dritten Personen im Falle einer Fehlfunktion im System zur Warmwasserversorgung ist es notwendig, das Gerät in Räumen montiert zu werden, die eine Fußbodendämmung und Entwässerung in der Kanalisation haben. In keinem Fall stellen Sie unter dem Gerät Gegenstände, die nicht wasserdicht sind. Bei der Installation des Gerätes in Räumen ohne Fußbodendämmung ist es notwendig, eine Schutzwanne unter dem Gerät mit Entwässerung in der Kanalisation zu sichern.

🔑 Bemerkung: Die Schutzwanne gehört zur Anlage nicht und wird vom Verbraucher gewählt.

2. Schließen des Wassererwärmers zu dem Wasserversorgungsnetz

Abb. 4a - für Montage über dem Waschbecken
Abb. 4b - für Montage unter dem Waschbecken

Wo:

1 – Eingangsrohr; 2 – Sicherheitsventil (0,8 MPa); 3 – Reduzierventil (bei einem Druck in der Wasserleitung über 0,6Mpa); 4 – Absperrhahn; 5 – Trichter mit Anschluss zu der Kanalisation; 6 – Schlauch; 7 – Hahn für das Abfließen des Wassererwärmers

Beim Anschluss des Wassererwärmers zu dem Wasserversorgungsnetz muss man die indikative farbige Markierungen / Ringe / der Rohre des Gerätes berücksichtigen:

BLAU - für kaltes /einkommendes/ Wasser,
ROT - für heißes /ablaufendes/ Wasser.

Das Montieren des Rückflusssicherheitsventils, mit dem den Wassererwärmer gekauft wird, ist obligatorisch. Es wird am Eingang für das kalte Wasser in Übereinstimmung mit dem auf seinem Gehäuse aufgedruckten Pfeil gestellt, der die Richtung des ankommenden kalten Wassers hinweist.

 **Ausnahme:** Wenn die örtlichen Regelungen (Vorschriften) die Verwendung eines anderen Sicherheitsventils oder anderes Gerätes (die den EN 1487 oder EN 1489 entsprechen) erfordern, dann soll es zusätzlich gekauft werden. Für Einrichtungen, die den EN 1487 entsprechen, soll der maximale angekündigte Betriebsdruck 0.7 MPa sein. Für andere Sicherheitsventile soll der Druck, der eingestellt ist, mit weniger als 0.1 MPa unter dem Druck auf dem Typenschild des Gerätes sein. In diesen Fällen soll das Sicherheitsventil, das mit dem Gerät angeliefert ist, nicht verwendet werden.

 **ACHTUNG!** Das Vorhandensein anderer /alten/ Rückschlagklappen kann zum Schaden Ihres Gerätes führen, deshalb sind sie zu entfernen.

 **ACHTUNG!** Die Anwesenheit von anderen /alten/ Rückflusssicherheitsventilen kann Schäden an Ihrem Gerät verursachen und die müssen entfernt werden.

 **ACHTUNG!** Es wird nicht erlaubt, das Ventil zu Gewinden mit einer Länge über 10 mm. zu rollen, sonst kann dies zu ungewöhnlichen Schäden an Ihrem Ventil führen und dies ist für Ihr Gerät gefährlich.

 **ACHTUNG!** Bei den Boilern mit vertikaler Befestigung muss die Schutzklappe zum Eingangsrohr bei entfernter Kunststoff-Platte des Geräts gemacht werden.

 **ACHTUNG!** Das Sicherheitsventil und die Rohrleitungen an den Boiler müssen vor Frost geschützt werden. Bei einem Ablaufschlauch soll sein freier Teil immer zu der Atmosphäre offen sein (aber nicht eingetaucht). Der Schlauch soll auch vor Frost geschützt werden.

Das Füllen des Wassererwärmers mit Wasser erfolgt auf die folgende Weise: Öffnen sie den Hahn für das Kaltwasser aus dem Wasserversorgungsnetz und den Hahn für das Warmwasser von der Mischbatterie. Nach dem Füllen muss ein unaufhörlicher Wasserstrom aus dem Mischer geflossen werden. Nun dürfen Sie den Hahn für das Warmwasser der Mischbatterie schließen. Wenn es notwendig ist, den Wassererwärmer ablaufen lassen, müssen Sie zuerst die Stromversorgung zu ihm unterbrechen.

Verfahren zur Entwässerung des Wassererwärmers, der für die Installation ÜBER DEM WASCHBECKEN vorgesehen ist:

1. Zudrehen des Hahns für Zustrom von kaltem Wasser von dem Wasserversorgungsnetz zu dem Wassererwärmer
2. Aufdrehen des Hahns für Warmwasser von der Mischbatterie
3. Drehen Sie den Hahn 7 (Abb. 4a) auf, der Wassererwärmer kann direkt von seinem Eingangsrohr abgelassen werden, aber er muss zunächst von der Wasserleitung getrennt werden

 **WICHTIG:** Bei der Entleerung des Wassererwärmers müssen Maßnahmen getroffen werden, um Schäden durch das ablaufende Wasser zu verhindern.

Verfahren zur Entwässerung des Wassererwärmers, der für die Installation UNTER DEM WASCHBECKEN vorgesehen ist:

1. Schalten Sie den Wassererwärmer von dem Stromnetz aus
2. Entfernen Sie die Anschlussarmatur von dem Wassererwärmer.
3. Demontieren Sie den Wassererwärmer von dem Platz, wo er aufgehängt war, und drehen Sie ihn mit den Rohren zum Boden um. Entleeren Sie das Wasser in einem für den Zweck vorläufig vorbereiteten Gefäß. Warten Sie, bis das ganze Wasser aus dem Wassererwärmer auslief.

Im Falle, dass der Druck im Wasserleitungsnetz den im oberen Absatz I angegebenen Wert überschreitet, dann ist ein Reduzierventil zu montieren. Sonst wird der Boiler falsch im Betrieb gesetzt. Der Hersteller haftet für Folgen auf Grund des unrechtmäßigen Betriebs des Geräts nicht.

3. Anschließen zu dem elektrischen Netz (Abb. 3)

 **ACHTUNG!** Vor dem Einschalten der Stromversorgung stellen Sie sicher, dass das Gerät mit Wasser gefüllt ist.

3.1. Bei den Modellen, die mit Stromkabel im Satz mit einem Stecker ausgestattet sind, erfolgt das Anschließen, wenn man ihn in die Steckdose einschaltet. Das Trennen von dem elektrischen Netz erfolgt, wenn der Stecker von der Steckdose herausgenommen wird.

 **ACHTUNG!** Die Steckdose muss ordnungsgemäß an einen eigenen Stromkreis mit versehener Schutzschaltung angeschlossen werden. Es muss geerdet werden.

3.2. Wassererwärmer, ausgestattet mit einem Stromversorgungsschnur ohne Stecker

Das Gerät muss an einen eigenen Stromkreis von der festen Elektroinstallation angeschlossen sein, der mit einer Sicherung mit angegebenem Nennstrom 16A (20A für Leistung > 3700W) ausgestattet ist. Der Anschluss muss ständig erfolgen – ohne Stecker und Steckdosen. Der Stromkreis soll mit einer Sicherung und einem eingebauten Gerät ausgestattet sein, das die Trennung aller Pole unter den Bedingungen einer Überspannung Kategorie III bereitstellt

Der Anschluss der Leitungen des Stromversorgungsschnures des Gerätes sollte erfolgt werden, wie folgt:

- Leitung mit brauner Farbe der Isolation - an den stromführenden Leiter der Elektroinstallation (L)
- Leitung mit blauer Farbe der Isolation – an den Neutralleiter der Elektroinstallation (N)
- Leitung mit gelb-grüner Farbe der Isolation – an den Schutzleiter der Elektroinstallation (⏚)

3.3. Bei Modellen, die kein Netzkabel mit Stecker haben. Das Gerät muss an einen eigenen Stromkreis von der festen Elektroinstallation angeschlossen sein, der mit einer Sicherung mit angegebenem Nennstrom 16A (20A für Leistung > 3700W) ausgestattet ist. Der Anschluss

erfolgt durch eindrätige (feste) Kupferleitern – Kabel 3 x 2,5mm² für Gesamtleistung 3000W (Kabel 3 x 4.0mm² für Leistung > 3700W).

Im elektrischen Versorgungskreis des Geräts muss eine Vorrichtung eingebaut werden, welche die Trennung aller Pole bei Überspannung III. Stufe garantiert.

Zum Installieren des Stromkabels an den Wassererwärmer ist es notwendig, dass der Plastikdeckel mit Hilfe eines Schraubenziehers (Abb. 5) entworfen wird. Das Anschließen der Stromleitungen muss in Übereinstimmung mit den Markierungen auf den Klemmen des Thermostats sein, wie folgt:

- die Phase zu der Bezeichnung A1 (oder 11)
- die neutrale Stromleitung zu der Bezeichnung B1 (oder 21)
- die Schutzstromleitung - obligatorisch zu der Schraubenkopplung, die durch das Zeichen  gekennzeichnet wird.

Das Stromkabel kann zu der Kunststoffkontrollplatte mit Hilfe einer Seilbremse angezogen werden. Nach der Montage wird der Kunststoffdeckel zurück in seiner ursprünglichen Position montiert!

Hinweis zu der Abb.3:
T1 - Temperaturregler, T2 - Theroschalter;
IL1 - Lichtanzeige, R – Erhitzer

VII. UMGANG MIT DEM GERÄT

Vor der ersten Inbetriebnahme des Gerätes ist darauf zu achten, dass der Boiler richtig an dem Stromnetz angeschlossen ist und mit Wasser gefüllt ist.



Das Einschalten des Boilers erfolgt durch die Vorrichtung, die in der Anlage eingebaut ist und im Punkt 3.2 des Abschnittes V beschrieben ist, oder durch Stecken des Steckers in die Steckdose (falls das Modell mit einem Kabel mit Stecker ausgestattet ist)

Erläuterung zur *Abbildung 6*:

Betriebsmodi:

1. Position  gegen Frost

 **ACHTUNG:** Die elektrische Stromversorgung des Gerätes muss eingeschaltet sein. Das Sicherheitsventil und die Rohrleitung von ihm zu dem Gerät müssen obligatorisch gegen Frost gesichert werden.

2. Position  Maximaltemperatur
3. Position  (Elektroenergiesparen) – Bei diesem Modus erreicht die Wassertemperatur bis ca. 60°C. Auf diese Weise werden die Wärmeverluste reduziert.
4. Lichtanzeige – beim Modus „Heizen“ leuchtet in Rot. Wenn das Wasser erhitzt ist und der Thermostat ausgeschaltet ist, leuchtet diese Lichtanzeige in Blau.
5. Drehknopf als Regler - Temperatureinstellung

Boiler mit elektromechanischer Steuerung POP-UP:

1. **Drücken Sie bitte den Drehknopf, um herauszukommen - Abbildung 7a**
2. **Stellen Sie bitte die Temperatur des Boilers ein - Abbildung 7b** Diese Einstellung ermöglicht das gleichmäßige Einstellen der gewünschten Temperatur.
3. **Drücken Sie bitte den Drehknopf, damit dieser hineingesteckt wird - Abbildung 7c**



ACHTUNG! Einmal monatlich stellen Sie bitte den Drehknopf in Position Maximaltemperatur für den Zeitraum von einem Tag ein (es sei denn, dass das Gerät immer in diesem Modus gebraucht wird). So wird höhere Hygiene des geheizten Wassers gesichert.

VIII. KORROSIONSSCHUTZ – MAGNESIUMANODE

Der Magnesiumanodenbeschützer schützt zusätzlich die innere Oberfläche des Behälters vor Korrosion. Er erscheint als ein Verschleißteil, der einen regelmäßigen Austausch erfordert.

Im Hinblick auf die langfristige und sichere Bedienung Ihres Wassererwärmers empfiehlt der Hersteller eine regelmäßige Überprüfung des Zustandes der Magnesiumanode von einem qualifizierten Techniker und einen Ersatz notfalls. Das kann während der regelmäßigen Wartung des Gerätes durchgeführt werden.

Bei dem Ersatz wenden Sie sich an ein autorisiertes Service-Zentrum!

VIII. REGULÄRE WARTUNG

Bei normalem Betrieb des Boilers, setzt sich unter der Wirkung der hohen Temperatur Kalk (s.g. Kesselstein) an der Oberfläche des Heizers ab. Das verschlechtern den Wärmetausch zwischen den Heizer und das Wasser. Die Temperatur der Heizeroberfläche und in der Zone um ihn erhöht sich. Es erscheint ein charakteristisches Geräusch / das Geräusch des kochenden Wassers/. Der Thermoregler fängt an, häufiger ein- und auszuschalten. Es ist ein falsches Auslösen der Übererhitzungsschutz möglich. Deswegen empfiehlt der Hersteller dieses Geräts jede zwei Jahre eine Wartung /Prophylaxe/ Ihres Boilers von einem zuständigen Service. Diese Wartung muss eine Reinigung und Revision der Schutzanode einschliessen (bei Boiler mit glaskeramischen Beschichtung), die gegebenenfalls mit einer neuen ersetzt werden muss.

Um das Gerät zu reinigen, gebrauchen Sie ein feuchtes Tuch. Verwenden Sie abrasive und lösungshaltige Reinigungsmittel nicht. Gießen Sie das Gerät mit Wasser nicht.

Der Hersteller ist nicht für alle Folgen verantwortlich, die durch die Nichteinhaltung dieser Bedienungsanleitung entstanden sind.



Anweisungen zum Umweltschutz.

Die alten elektrischen Geräte enthalten wertvolle Materialien und sind deshalb nicht gemeinsam mit dem Hausmüll zu entsorgen! Wir bitten Sie aktiv zum Umweltschutz beizutragen und das Gerät in die speziellen Ankaufstellen zu entsorgen (falls solche vorhanden sind).

Egredi clienti, L'equipe di TESVI vi augura il nuovo acquisto. Speriamo che il vostro nuovo apparecchio comporterà a migliorare il comfort nella Vostra casa.

La presente descrizione tecnica, che è anche l'istruzione per l'utilizzo, tende a farvi conoscere il prodotto e le condizioni della sua corretta installazione ed utilizzo. L'istruzione è destinata anche ai tecnici competenti, che installeranno inizialmente l'apparecchio, lo smonteranno e lo ripareranno in caso di guasto.

Si prega di tenere presente che l'osservanza delle indicazioni nella presente istruzione è innanzitutto nell'interesse del compratore, ma nello stesso tempo è anche una delle condizioni di garanzia indicate nel certificato di garanzia, affinché il compratore possa usare servizio di garanzia gratuito. Il produttore non è responsabile di guasti nell'impianto neanche di eventuali danni causati in seguito a utilizzazione e/o montaggio che non corrispondono alle indicazioni e le istruzioni in questa guida.

Gli scaldabagno elettrici rispettano le normative EN 60335-1 e EN 60335-2-21.

I. PREDESTINAZIONE

L'apparecchio è destinato a garantire acqua calda ai cantieri quotidiani, che hanno la tubatura d'acqua con pressione che non supera 6 atm (0,6 MPa). Esso è destinato solo all'utilizzo in ambienti chiusi e dotati di impianto di riscaldamento, nei quali la temperatura non scende sotto i 4°C, e non è destinato a funzionare continuamente in regime istantaneo.

III. REGOLE IMPORTANTI

- Lo scaldabagno deve essere installato solo in locali che hanno una sicurezza antincendio in regola.
- Non mettete in funzione lo scaldabagno senza essere certi, che sia pieno d'acqua.

⚠ Attenzione! Il montaggio e il collegamento scorretto dell'apparecchio può avere delle conseguenze gravi alla salute e la vita degli utenti, perfino e non solo disabilita' fisiche e/oppure morte. Inoltre può causare danni e/oppure distruzione della vostra proprietà, nonché di quella di terzi per la verifica di alluvamento, esplosione e incendio.

Il montaggio, il collegamento alla rete idrica, alla rete elettrica e la messa in posa deve essere fatto esclusivamente da tecnici elettrici qualificati e tecnici per riparazione e montaggio, che abbiano ottenuto la loro abilità sul territorio del paese, dove si effettua il montaggio e l'avvio dell'apparecchio in conformità al quadro normativo.

- Collegando lo scaldabagno alla rete elettrica dovete prestare attenzione che il conduttore protettivo sia ben collegato (nel caso dei modelli che non hanno il filo completo di spina).
- Se lo scaldabagno non dovesse essere utilizzato per un periodo di tempo più lungo (oltre a 3 giorni) e se la temperatura nel locale dovesse calare al di sotto dei 0 °C, lo scaldabagno deve essere svuotato (seguì la procedura descritta nel punto 2 "**Collegamento dello scaldabagno alla**

II. CARATTERISTICHE TECNICHE

1. Volume nominale V, litri - vedi la targhetta sopra l'apparecchio
2. Tensione nominale - vedi la targhetta sopra l'apparecchio
3. potenza nominale - vedi la targhetta sopra l'apparecchio
4. Pressione nominale - vedi la targhetta sopra l'apparecchio

⚠ ATTENZIONE! Questa non è la pressione dalle condutture idriche. È quella pressione dichiarata per l'impianto e riguarda i requisiti degli standard di sicurezza.

5. Tipo dello scaldabagno - scaldacqua chiuso ad accumulo con isolamento termico.
6. Rivestimento interno - GC - vetro e ceramica
7. Consumo quotidiano di energia elettrica - vedi allegato I
8. Profilo di carico dichiarato - vedi allegato I
9. Quantità di acqua miscelata a 40 °C V40 in litri - vedi allegato I
10. Temperatura massima del termostato - vedi allegato I
11. Impostazioni di temperatura predefinite - vedi allegato I
12. Efficienza energetica durante il riscaldamento dell'acqua - vedi allegato I

rete idrica” dal p.V).

- Durante l'utilizzazione – (il regime del riscaldamento dell'acqua) – è normale il gocciolio d'acqua dal foro di drenaggio della valvola di sicurezza. Lo stesso deve essere lasciato aperto verso l'atmosfera. Devono essere prese delle misure per l'incanalazione e la raccolta della quantità deflussa, per evitare alcuni danni, e nello stesso tempo non devono essere violati i requisiti descritti nel p.2 del paragrafo V.
- La valvola e gli elementi collegati ad essa devono essere protetti contro congelamento.
- Durante il riscaldamento dall'impianto si può sentire un rumore di fischio (l'acqua cominciante a bollire). Questo è normale e non indica un guasto. Il rumore aumenta con il passare del tempo ed il motivo è il calcare accumulato. Affinché il rumore sia eliminato, l'impianto deve essere pulito. Questo servizio non è oggetto del servizio di garanzia.
- Per un lavoro sicuro dello scaldabagno, la valvola di non ritorno deve essere regolarmente pulita e ispezionata per verificare il suo funzionamento corretto /se non sia rimasta bloccata/. Nelle zone in cui l'acqua è più calcarea, la valvola deve essere pulita dal calcare che si è accumulato. Questo servizio non fa parte dell'assistenza di garanzia.
- Sono vietati qualsiasi cambiamenti e modifiche al corpo e allo schema elettrico dello scaldabagno. **Se tali modifiche vanissero constatate, la garanzia dell'apparecchio non è più valida.** Sotto cambiamenti e modifiche s'intende qualsiasi rimozione di elementi impostati dal produttore, l'inserimento di componenti supplementari nello scaldabagno, la sostituzione di elementi con altri elementi analoghi, non approvati dal produttore.
- Se il filo completo di spina (nei modelli che hanno tale filo) è danneggiato, lo stesso deve essere sostituito da un rappresentante di servizio o da una persona con una simile qualifica, per evitare qualsiasi rischio.
- Questo apparecchio è destinato ad essere utilizzato da bambini che abbiano 8 e più di 8 anni e persone le cui capacità fisiche, sensoriali o mentali siano ridotte, oppure persone senza esperienza e conoscenza, se siano sotto sorveglianza o siano istruiti in conformità all'utilizzazione sicura dell'apparecchio e si rendano conto dei pericoli che possano sorgerne.
- I bambini non devono giocare con l'apparecchio
- L'apparecchio non deve essere pulito, nè servito da bambini che non siano sotto sorveglianza.

IV. DESCRIZIONE E PRINCIPIO DI FUNZIONAMENTO

L'apparecchio è costituito da un corpo, da una flangia, da un pannello di controllo in plastica e da una valvola di non ritorno.

1. Il corpo è costituito da un serbatoio in acciaio (recipiente d'acqua) e rivestimento esterno in plastica con isolamento termico fra di loro. Il recipiente d'acqua è protetto da due tubi con filettatura G ½" uno per la consegna di acqua fredda (segnalato da un anello blu) e uno per l'uscita di acqua calda (segnalato da un anello rosso). Il serbatoio interno è stato fatto da acciaio nero, protetto dalla corrosione da un rivestimento speciale in vetroceramica.
2. Sulla flangia è stato montato un riscaldatore elettrico e un anodo di magnesio. Tramite dei bulloni è stato montato al recipiente d'acqua.

Il riscaldatore elettrico serve a riscaldare l'acqua nel serbatoio e viene regolato dallo termostato, che mantiene automaticamente una certa temperatura.

Sul pannello di plastica sono stati montati: chiave /a seconda del modello/, termostato regolabile /a seconda del modello/, interruttore termico e spie di controllo

L'interruttore termico è un apparecchio che protegge dal surriscaldamento, che spegne il riscaldatore dalla rete elettrica, quando la temperatura dell'acqua abbia raggiunto valori troppo alti. Se questo apparecchio venisse azionato, è necessario rivolgervi ad un cento di assistenza tecnica.

Le spie di controllo /a seconda del modello/ sul pannello di controllo, segnano il regime in cui si trova l'apparecchio.

L'anodo di magnesio protegge in più il serbatoio interno dalla corrosione, negli scaldabagni con rivestimento in vetroceramica.

3. La valvola di non ritorno previene che l'apparecchio venga completamente svuotato se improvvisamente si fermasse la consegna di acqua fredda dalla rete idrica. La valvola protegge l'apparecchio dall'aumento della pressione nel recipiente d'acqua fino a un valore più alto di quello ammesso in regime di riscaldamento (! se cresce la temperatura, cresce anche la pressione), attraverso la fuoriuscita delle eccedenze attraverso l'apertura di drenaggio. È normale che in regime di riscaldamento sgoccioli un po' d'acqua. Questo deve essere preso in considerazione durante il montaggio dello scaldabagno.



ATTENZIONE! La valvola di sicurezza non può preservare lo scaldabagno nel caso in cui la pressione dell'acqua superi i valori che la sua struttura può sopportare.

V. MONTAGGIO E ACCENSIONE



Attenzione! Il montaggio e il collegamento scorretto dell'apparecchio può avere delle conseguenze gravi alla salute e la vita degli utenti, perfino e non solo disabilita' fisiche e/oppure morte. Inoltre può causare danni e/oppure distruzione della vostra proprietà; nonché' di quella di terzi per la verifica di alluvamento, esplosione e incendio.

Il montaggio, il collegamento alla rete idrica, alla rete elettrica e la messa in posa deve essere fatto esclusivamente da tecnici elettrici qualificati e tecnici per riparazione e montaggio, che abbiano ottenuto la loro abilità sul territorio del paese, dove si effettua il montaggio e l'avvio dell'apparecchio in conformità al quadro normativo.

1. Montaggio

È raccomandabile montare l'apparecchio più vicino possibile ai posti d'utilizzo di acqua calda, per ridurre le perdite di calore nell'acquedotto. Durante il montaggio l'apparecchio deve essere situato in un luogo dove non venisse bagnato da acqua.

L'apparecchio viene sospeso su dei tasselli portanti, montati sul suo corpo. Il montaggio avviene tramite due ganci (min. D 4 mm) fissati in maniera solida sul muro (sono inclusi nel completo di montaggio). La costruzione del tassello portante, nel caso degli scaldabagni montabili **sopra/sotto** il lavandino è universale e ammette che la distanza fra i ganci sia da 96 a 114 mm. (fig.2)



IMPORTANTE: Il tipo dello scaldabagno da montare **SOTTOLAVELLO / SOPRALAVELLO** è segnato sul prodotto stesso. Gli scaldabagni montabili **sopralavello** vengono montati in maniera che i tubi entrata/uscita siano diretti verso il basso (verso il pavimento del locale). Gli scaldabagni montabili **sottolavello**, vengono posizionati in modo che i tubi entrata/uscita siano orientati verso l'alto (verso il soffitto del locale).

Per avere una piena chiarezza riguardo il fissaggio alla parete vedi la fig.2 (A - sopralavello; B - montaggio sottolavello).



ATTENZIONE! Per evitare infortuni all'utente e a terzi se si dovesse rivelare un malfunzionamento nel sistema di consegna d'acqua calda, è necessario che l'apparecchio venga montato in locali che abbiano un isolamento idrico nel pavimento e un drenaggio nella canalizzazione. Non dovete mai mettere sotto l'apparecchio, oggetti che non siano idrorepellenti. Se montate l'apparecchio in locali senza l'isolamento idrico sul pavimento, è necessario fare una vasca di protezione sotto di esso con un drenaggio verso la canalizzazione.



Nota: la vasca di protezione non rientra nel corredo e viene scelta dall'utente.

2. Collegamento dello scaldabagno alla rete idrica

Fig. 4a - per montaggio sopralavello

Fig. 4b - per montaggio sottolavello

Ove: 1 - Tubo d'entrata; 2 - valvola di sicurezza (0.8 MPa); 3 - valvola riducente (quando la pressione nell'acquedotto è superiore allo 0,6MPa); 4 - rubinetto dell'acqua; 5 - imbuto collegato alla canalizzazione; 6 - tubo di gomma; 7 - rubinetto di svuotamento dello scaldabagno

Collegando lo scaldabagno alla rete idrica, si devono prendere in considerazione i segni /anelli/ colorati che sono indicati sui tubi dell'apparecchio:

BLÙ - per l'acqua fredda /d'entrata/,

ROSSO - per l'acqua calda /d'uscita/.

È obbligatorio installare la valvola di non ritorno, con la quale è stato acquistato lo scaldabagno. La valvola si installa all'entrata dell'acqua fredda, in conformità alla freccia sul suo corpo, che indica la direzione dell'acqua fredda in entrata.



Eccezione: Se le regolazioni (le norme) locali richiedono l'utilizzo di un'altra valvola di sicurezza oppure un meccanismo (corrispondente a EN 1487 o EN 1489), essi devono essere comprati in aggiunta. Per i meccanismi

corrispondenti a EN 1487 la pressione massima di lavoro che è dichiarata deve essere 0.7 MPa. Per altre valvole di sicurezza, la pressione a cui sono calibrate deve essere con 0.1 MPa sotto quella marcata sulla targhetta dell'impianto. In questi casi la valvola di ritorno e di sicurezza consegnata insieme all'impianto non deve essere utilizzata.

ATTENZIONE! La presenza di altre /vecchie/ valvole di non ritorno può portare ad una rottura del vostro apparecchio, e perciò queste devono essere eliminate.

ATTENZIONE! La presenza di altre /vecchie/ valvole di non ritorno può portare ad una rottura del vostro apparecchio, e perciò queste devono essere eliminate.

ATTENZIONE! Non è ammesso l'avvitamento della valvola a filettature con la lunghezza superiore ai 10 mm., altrimenti ciò potrebbe comportare a un guasto irreparabile della vostra valvola ed è anche pericoloso per lo scaldabagno.

ATTENZIONE! Con boiler per montaggio verticale la valvola di sicurezza deve essere collegata al tubo d'ingresso a tolto pannello in materiale plastico dell'attrezzo.

ATTENZIONE! La valvola di ritorno e di sicurezza e la tubatura da essa verso lo scaldabagno devono essere protetti contro congelamento. In caso di drenaggio con un tubo di gomma – la sua estremità libera deve essere sempre aperta verso l'atmosfera (non deve essere immersa). Anche il tubo di gomma deve essere protetto contro congelamento.

Il riempimento dello scaldabagno con acqua avviene, aprendo il rubinetto dell'acqua fredda delle rete idrica e il rubinetto dell'acqua calda del miscelatore. Dopo il riempimento, dal miscelatore deve cominciare a scorrere un continuo getto d'acqua. Ormai potete chiudere il rubinetto dell'acqua calda sul miscelatore.

Quando dovete svuotare lo scaldabagno è obbligatorio prima di tutto interrompere l'alimentazione elettrica.

Procedura per svuotare lo scaldabagno SOPRALAVELLO:

1. Chiudere il rubinetto dell'acqua fredda dalla rete idrica dello scaldabagno
2. Aprire il rubinetto dell'acqua calda del miscelatore
3. Bloccate l'erogazione dell'acqua verso lo scaldabagno. Aprite il rubinetto per acqua calda della rubinetteria. Aprite il rubinetto 7 (figura 4a) per lasciar correre tutta la quantità d'acqua dallo scaldabagno. Se nell'impianto non è installato un rubinetto di questo genere, lo scaldabagno può essere svuotato direttamente dal tubo di entrata e prima di essere tolto dall'acquedotto

IMPORTANTE: Quando svuotate lo scaldabagno dovete prendere misure per prevenire, che l'acqua scorrente provochi danni.

Procedura per svuotare lo scaldabagno SOTTOLAVELLO:

1. Staccare lo scaldabagno dalla rete elettrica
2. Smontare tutti gli accessori idraulici che collegano lo scaldabagno.
3. Smontare lo scaldabagno dal luogo in cui è stato appeso, voltandolo con i tubi in basso verso il pavimento e versando l'acqua in un recipiente preparato in anticipo. Aspettate che venga svuotato il contenitore da tutta l'acqua.

In caso che la pressione nella rete di condutture idriche superi il valore indicato sopra nel paragrafo I, deve essere montata una valvola riduttrice, altrimenti lo scaldabagno non sarà utilizzato regolarmente. Il produttore non si assume la responsabilità riguardo i problemi derivanti dall'utilizzo scorretto dello scaldabagno.

3. Collegamento alla rete elettrica (fig.3)

ATTENZIONE! Prima di collegare l'apparecchio all'impianto elettrico dovete essere certi che sia pieno d'acqua.

3.1. Nei modelli forniti di filo completo di spina il collegamento avviene inserendolo nella presa. Lo scollegamento dalla rete elettrica avviene staccando la spina dalla presa.

ATTENZIONE! Il contatto deve essere regolarmente collegato ad un singolo circuito dotato di un dispositivo di protezione. Esso deve essere collegato a terra.

3.2. Riscaldatori d'acqua muniti di cavo di alimentazione senza spina

L'apparecchio deve essere connesso ad un singolo circuito elettrico dell'impianto elettrico permanente, munito di una sicura con una corrente nominale dichiarata 16A (20A per una potenza > 3700W). La connessione deve essere permanente – senza spine. Il circuito elettrico deve essere munito di una sicura e di un meccanismo integrato che assicura disgiungimento di tutti i poli nelle condizioni di sovratensione di III categoria.

La connessione dei conduttori del cavo di alimentazione dell'apparecchio deve essere eseguita quanto segue:

- Conduttore con colore marrone dell'isolamento – al conduttore di fase dell'impianto elettrico (L)
- Conduttore con colore blu dell'isolamento – al conduttore di neutro dell'impianto elettrico (N)
- Conduttore con colore verdegiallo dell'isolamento – al conduttore di protezione dell'impianto elettrico (⏚)

3.3. Modelli che non hanno il filo completo di spina

L'apparecchio deve essere connesso ad un singolo circuito elettrico dell'impianto elettrico permanente, munito di una sicura con una corrente nominale dichiarata 16A. La connessione viene effettuata tramite conduttori (duri) di rame che hanno solo un filo – un cavo di 3x1,5 mm² per una potenza totale di 2000W

Per installare il conduttore elettrico alimentante allo scaldabagno, è necessario togliere il coperchio in plastica con l'aiuto di un cacciavite (fig.5). Il collegamento dei conduttori alimentanti deve essere conformato alle marcature dei morsetti dell'interruttore termico, quanto segue:

- il cavo deve essere connesso alla segnalazione A1 (o 11)
- quello neutro alla segnalazione B1 (o 21)
- quello protettivo - è obbligatorio che sia collegato alla giuntura a vite, segnata da un simbolo .

Il conduttore alimentante può essere stretto al pannello di controllo in plastica con l'aiuto di un freno a cavo. Dopo l'installazione il coperchio in plastica viene nuovamente montato nella posizione in cui si trovava dal principio!

Precisazioni alla fig.3:

T1 - termoregolatore; T2 - interruttore termico; IL1 - indicatore luminoso; R - riscaldatore

VI. UTILIZZO DELL'APPARECCHIO

Prima della messa in funzione dell'apparecchio, dovete assicurarvi che lo scaldabagno sia giustamente collegato alla rete elettrica e che sia pieno d'acqua.



La messa in funzione dello scaldabagno viene effettuata mediante il meccanismo inserito nell'impianto descritto nella sezione 3.2. del paragrafo V, oppure mediante l'infilare della spina nella presa elettrica (se il modello comprende un filo con una spina).

Chiarificazione della fig. 6:

Regimi di funzionamento:

1. Posizione  protezione antigelo

 **ATTENZIONE:** L'alimentazione elettrica dell'apparecchio deve essere inserita. La valvola di sicurezza e la conduttura da essa verso l'apparecchio devono essere protette dal gelo.

2. Posizione  temperatura massima
3. Posizione  (Risparmio di energia elettrica) – Con questo regime la temperatura dell'acqua raggiunge circa i 60°C. In questo modo le dispersioni termiche vengono diminuite.
4. Indicatore luminoso – in regime di scaldamento l'indicatore si illumina in rosso, e si illumina in blu quando l'acqua è già scaldata ed il termostato è spento
5. Maniglia per il regolatore - Impostazione della temperatura

Scaldabagni con comando elettromeccanico POP -UP:

1. **Premete la manopola affinché appaia la fig. 7a**
2. **Regolate la temperatura dello scaldabagno, la fig. 7b** Questa impostazione permette la regolazione scorrevole della temperatura desiderata

3. Premete la manopola affinché la fig. 7c si ritiri

 **ATTENZIONE!** Una volta al mese mettete la maniglia nella posizione di temperatura massima, per un periodo di ventiquattro ore (a meno che l'apparecchio non funziona in tale regime costantemente). Così viene assicurata un'igiene superiore dell'acqua scaldata.

VII. PROTEZIONE ANTICORROSIVA - ANODO DI MAGNESIO

L'anodo di magnesio protegge in aggiunta la superficie interna del serbatoio d'acqua dalla corrosione. Esso rappresenta un elemento che si consuma facilmente, sottoposto a un cambiamento periodico.

Al fine di ottenere un lungo e sicuro utilizzo del vostro scaldabagno, il produttore raccomanda di far fare visite periodiche, delle condizioni dell'anodo di magnesio, da un tecnico competente e, se necessario sostituirlo. Ciò può avvenire durante la profilassi periodica dell'apparecchio.

Per la sostituzione è sufficiente rivolgersi ad un Centro Assistenza Autorizzato!

VIII. MANUTENZIONE PERIODICA

Se lo scaldabagno funziona normalmente, sotto l'influsso della temperatura alta sulla superficie del riscaldatore viene depositato calcare. Ciò peggiora lo scambio di calore fra il riscaldatore e l'acqua. La temperatura sulla superficie del riscaldatore e nella zona intorno ad esso, aumenta. Si osserva un rumore caratteristico /di acqua bollente/. Il regolatore termico comincia ad accendersi e a spegnersi più spesso. È possibile che si verificasse "un falso" azionamento della protezione di temperatura. Perciò il produttore di questo apparecchio raccomanda di fare ogni due anni profilassi al vostro scaldabagno da parte del Centro di assistenza autorizzato. Questa profilassi deve comprendere la pulizia e l'ispezione del protettore anodico (negli scaldabagni a rivestimento in vetroceramica), che se necessario deve essere sostituito da un nuovo.

Per pulire l'impianto usate un panno umido. Non usate prodotti di pulizia abrasivi neppure quelli contenenti solvente. Non versare acqua sull'impianto.

Il produttore non comporta alcuna responsabilità riguardo le conseguenze, derivanti dal mancato rispetto della presente istruzione.



Avvertenze per la tutela dell'ambiente.

Gli apparecchi elettrici vecchi sono materiali pregiati, non rientrano nei normali rifiuti domestici! Preghiamo quindi i gentili clienti di contribuire alla salvaguardia dell'ambiente e delle risorse e di consegnare il presente apparecchio ai centri di raccolta competenti, qualora siano presenti sul territorio.

Kære kunde,
TESY's team gratulerer dig varmt med det nye køb. Vi håber, at det nye apparat vil forøge komforten i dit hjem. Formålet med den foreliggende tekniske beskrivelse og brugsvejledning er at gøre dig bekendt med foreliggende produkt og dets monteringskrav og anvendelsesområde.

Vejledningen er også beregnet til de autoriserede installatører, der først skal montere og så demontere og reparere apparatet i tilfælde af driftsfejl.

Være venligst opmærksom på, at overholdelsen af anvisningerne i foreliggende brugsvejledning er først og fremmest til gavn for køberen, men samtidig er den også en af garantibetingelserne, anført i garantikortet, for at køberen skal kunne benytte sig af vores gratis garantiservice. Producenten påtager sig inget ansvar for driftsforstyrrelser eller eventuelle beskadigelser, som er blevet forårsaget af brug og/eller montage, som ikke er i overensstemmelse med anvisningerne i foreliggende vejledning.

El-vandvarmeren opfylder kravene i normerne EN 60335-1, EN 60335-2-21.

I. ANVENDELSESOMRÅDE

Apparatet skal anvendes til at forsyne private hjem, der har vandledning med tryk på max. 6 bar (0,6 MPa), med varmt vand.

III. VIGTIGE REGLER

- Vandvarmeren må kun opsættes i rum med ordentlig brandsikkerhed.
- Man må ikke tænde vandvarmeren, uden at man først har foriskret sig, at den er opfyldt med vand.

! *OBS! FORKERT INSTALLATION OG TILSLUTNING AF APPARATET VIL MEDFØRE, AT DET BLIVER FARLIGT MED STORE KONSEKVENSER FOR SUNDHEDEN OG SELV DØDEN AF FORBRUGERE. DETTE KAN OGSÅ FORÅRSAGE SKADER FOR DERES EJENDOM, OG OGSÅ PÅ TREDJEPARTER, FORÅRSAGET AF OVERSVØMMELSER, EKSPLOSION, BRAND. Installationen, tilslutningen til vandtilførslen og tilslutningen til lysnettet skal udføres af kvalificerede teknikere. En kvalificeret tekniker er en person, der har de relevante kompetencer i henhold til landets regler*

- Når man tilslutter vandvarmeren elnettet skal man være opmærksom på, at man tilslutter sikkerhedsledningen korrekt (for modeller uden stikledning).
- I tilfælde af at man ikke skal bruge vandvarmeren i længere tid (over 3 dage), og der er risiko for at rumtemperaturen kan falde under 0°C, skal vandvarmeren tømmes (ifølge anvisningen i p. 2 "**Vandtilslutning**" i p. V).
- Det er normalt, at sikkerhedsventilens afløb drypper, når apparatet er

Det må kun anvendes i lukkede og opvarmede lokaler, hvor temperaturen ikke fælder under 4°C, og det må ikke bruges i uafbrudt gennemstrømningsdriftsmåde.

II. TEKNISKE DATA

1. Nominelt rumindhold V, liter - se skiltet på apparatet
2. Nominel spænding - se skiltet på apparatet
3. Nominel effekt - se skiltet på apparatet
4. Nominelt tryk - se skiltet på apparatet



OBS! Dette er ikke trykket af vandet i vandledningerne. Dette er det angivne tryk for apparatet og refererer til kravene i sikkerhedsstandarderne.

5. Type varmtvandsbeholder - lukket akkumulerende vandvarmer, varmeisoleret
6. Indvendig beklædning - GC - glaskeramik
7. Daglig energiforbrug - se Bilag I
8. Nominel belastningsprofil - se Bilag I
9. Blandet vandmængde ved 40 ° C V40 liter - se Bilag I
10. Termostatens maksimale temperatur - se Bilag I
11. Standardtemperaturindstillinger - se Bilag I
12. Energieffektivitet for vandopvarmning - se Bilag I

i drift (under vandopvarmning). Afløbet skal udmunde frit. For at undgå skader skal man sørge for at det vand, der drypper ned, bliver opsamlet eller afledt, samtidig med at man overholder kravene anført i p.2 i afsnit V.

- Sikkerhedsventilen samt alle tilsluttede komponenter skal være beskyttet mod frysning.
- Under opvarmningen af vandet kan der forekomme en pibende lyd (af vand, der kommer op til at koge). Dette er noget almindeligt og betyder ikke, at apparatet fejler noget. Lyden bliver stærkere med tiden på grund af kalkaflejringerne. Med henblik på at få lyden til at stoppe skal man få apparatet rensat. Denne tjeneste er ikke omfattet af garantiservicen.
- Mht vandvarmerens sikre drift skal retur - sikkerhedsventilen gøres rent og kontrolleres jævnlige mht dens funktion /at den ikke er afspærret/, og i områder med kalkholdigt vand skal vandvarmeren afkalkes. Afkalkning er ikke inkluderet i garantiservicen.
- Alle ændringer og omformninger af konstruktionen af vandvarmerens elektriske skema er forbudt. **Tegn på ovennævnte medfører opsigelse af garantiservicen.** Under ændringer og omformning forstår man alle tilfælde, hvor man fjerner elementer, indbyggede af fabrikanten, indbygger ekstra komponenter i vandvarmeren, udskifter nogle elementer med andre lignende, ikke godkendte af fabrikanten.
- I tilfælde af at tilledningen (for modeller, der er forsynet med sådan en) er beskadiget, skal den udskiftes af en servicerepræsentant eller af fagpersonale med lignende kvalifikation for at undgå al mulig risiko
- Dette apparat er beregnet til at anvendes af børn på mindst 8 år og personer med nedsatte fysiske, følsomme eller mentale evner, eller personer med manglende erfaring og viden, kun hvis de overvåges eller er blevet instrueret i hvordan de skal anvende apparatet på en sikker måde og er bevidste om mulige risici.
- Lad ikke børn lege med apparatet.
- Rengøring og vedligeholdelse af apparatet må ikke udføres af børn, som ikke overvåges

IV. BESKRIVELSE OG ANVENDELSE

Apparatet består af en beholder, en flange, et plastikstyringspanel og en retur - sikkerhedsventil.

1. Beholderen består af en ståltank (vandbeholder) og et udvendigt plastikhus med varmeisoleret imellem dem. Vandbeholderen er forsynet med to rør med gevind G ½" for koldt vandstilgang (med blå ring) og varmtvandsafgang (med rød ring). Den indre tank er fremstillet i sort stål, beskyttet mod korrosion af en speciel glaskeramisk belægning.
2. På flangen er der monteret et elektrisk varmelegeme og en magnesiumanodeprotector. Den er monteret på vandbeholderen vha bolte.

Det elektriske varmelegeme tjener til vandopvarmning i beholderen og styres af termostaten, der automatisk vedligeholder en konstant, indstillet temperatur.

På plastikstyringspanelet er der anbragt: en afbryderknap /afhængig af modellen/, en justerbar termostat /afhængig af modellen/, en termoafbryder og kontrollamper.

Termoafbryderen er en overkogssikring, der afbryder varmelegemet fra elnettet, når vandtemperaturen når ualmindelig høje værdier. I tilfælde af at overkogssikringen aktiveres, kontakt venligst de autoriserede serviceafdelinger.

Kontrollamperne på styringspanelet /afhængig af modellen/ angiver apparatets aktuelle driftsmåde.

Magnesiumprotectoren beskytter yderligere den indre tank mod korrosion ved vandvarmerne med glaskeramisk belægning.

3. Retur - sikkerhedsventilen forhindrer, at apparatet tømmes helt ved stop af koldt vandstilgangen fra vandledningen. Den beskytter apparatet mod trykstigning i varmtvandsbeholderen til værdier højere end det maks. tryk under opvarmning (! temperaturstigning medfører trykstigning) ved at udlufte overskudstrykket gennem afløbet. Under opvarmning kan der dryppe vand ud af afløbet, og dette skal man tage hensyn til, når man monterer vandvarmeren.



OBS! Retur-sikkerhedsventilen kan ikke beskytte apparatet, i tilfælde af at vandledningstrykket er højere end trykket anført for apparatet.

V. MONTAGE OG INSTALLATION



OBS! FORKERT INSTALLATION OG TILSLUTNING AF APPARATET VIL MEDFØRE, AT DET BLIVER FARLIGT MED STORE KONSEKVENSER FOR SUNDHEDEN OG SELV DØDEN AF FORBRUGERE. DETTE KAN OGSÅ FORÅRSAGE SKADER FOR DERES EJENDOM, OG OGSÅ PÅ TREDJEPARTER, FORÅRSAGET AF OVERSVØMMELSER, EKSPLOSION, BRAND. Installationen, tilslutningen til vandtilførslen og tilslutningen til lysnettet skal udføres af kvalificerede teknikere. En kvalificeret tekniker er en person, der har de relevante kompetencer i henhold til landets regler.

1. Montage

Apparatet skal helst opsættes nærmest det sted, hvor man skal bruge det varme vand, for at begrænse varmtab i vandledningen. Man skal under montagen tage hensyn til, at apparatet bærer opsættes et sted, hvor det ikke overhældes med vand.

Apparatet opsættes på monteringsklemmerne anbragt på beholderen. Det ophænges på to bøjler (min. Ø 4 mm), der fastgøres i væggen (leveres sammen med ophængsbeslag). Monteringsklemmernes konstruktion på vandvarmere til montage **over/under** vaske er almindelig og tillader et afstands mellem bøjlerne på mellem 96 og 114 mm. (fig. 2)



VIGTIGT! Vandvarmerens montage type UNDER / OVER vaske er anført på selve produktet.

Vandvarmere til montage **over vaske** skal monteres sådan, at rørene "ind - og udgang" vender nedad (mod rummets gulv). Vandvarmere til montage **under vaske** skal monteres sådan, at rørene "ind - og udgang" vender opad (mod rummets loft).

For detaljeret vejledning af vægmontage se fig.2 (A - over vaske; B - montage under vaske).



OBS! For at undgå skader for forbrugeren og tredje part i tilfælde af systemfejl i varmtvandsforsyningen, skal apparatet monteres i rum med hydroisolering og afløb i gulvet. Man må aldrig anbringe genstande under apparatet, der ikke er vandtætte. Ved opsætning af apparatet i rum uden hydroisolering i gulvet skal man anbringe et sikkerhedskar med afløb til kloakeringen under apparatet.



Bemærk: Sikkerhedskaret leveres ikke med dette produkt og skal vælges af brugeren.

2. Vandtilslutning

Fig. 4a - til montering over vaske

Fig. 4b - til montering under vaske

Hvor: 1 - Tilgangsør; 2 - sikkerhedsventil (0,8 MPa); 3 - reduktionsventil (ved vandledningstryk over 0,6MPa); 4 - afspærringshane; 5 - tragt for tilslutning til kloakeringen; 6 - slange; 7 - kran for tømning af kedelen

Ved vandtilslutning af vandvarmeren skal man holde sig til den vejledende farveindikation /farveringe/ på apparatets rør:

BLÅ - for koldt /indgående/ vand,

RØD - for varmt /udgående/ vand.

Det er påkrævet at montere retur - sikkerhedsventilen, hvilket leveres med vandvarmeren. Sikkerhedsventilen anbringes på koldt vandstilgangen ifølge pilen på beholderen, der viser retningen af vandtilgangen.





Undtagelse: Hvis de lokale forskrifter (normer) kræver, at man skal bruge en anden sikkerhedsventil eller udstyr (i overensstemmelse med EN 1487 eller EN 1489), skal man købe det ekstra. For udstyr i overensstemmelse med EN 1487 skal det maksimale angivne driftryk være på 0,7 Mpa. Øvrige sikkerhedsventiler skal være kalibreret til et tryk, der er 0,1

Må under det tryk, som er anført på apparatets skilt. I disse tilfælde skal man ikke bruge retur-sikkerhedsventilen, som følger med apparatet.

 **OBS!** Øvrige /gamle/ retur-sikkerhedsventiler kan beskadige apparatet og skal fjernes.

 **OBS!** Øvrige /gamle/ retur - sikkerhedsventiler kan beskadige apparatet og skal fjernes.

 **OBS!** Man må ikke tilslutte ventilen gevind med længde over 10 mm, for dette kunne beskadige ventilen og være farlig for apparatet.

 **OBS!** For vandvarmere til lodret montering skal sikkerhedsventilen tilsluttes tilgangsrøret når plastikpanelet er fjernet fra apparatet.

 **OBS!** Retur-sikkerhedsventilen og ledningen fra denne til vandvarmeren skal være beskyttet mod frysning. Ved dræning ved hjælp af en slange – skal slangens løse ende altid udmunde frit (må ikke være neddykket). Slangen skal også være beskyttet mod frysning.

For at fylde vandvarmeren med vand skal man åbne hanen for koldt vandtilgang fra vandledningen til vandvarmeren og varmt vandshanen på blandingshanen. Efter opfyldning skal der strømme vand i uafbrudt stråle fra blanderen. Nu må du lukke varmt vandshanen på blandingshanen.

Ved tømning af vandvarmeren skal man under alle omstændigheder først afbryde apparatets elforsyning.

Sådan tømmer du vandvarmere til montage OVER VASKE:

1. Luk hanen for koldt vandstilgang fra vandledningen til vandvarmeren.
2. Åbn varmt vandshanen på blandingshanen.
3. Stop forsyning af vand til apparatet. Åbn varmt vand kranen af blanderen. Åbn kran 7 (Fig. 4a) for at tømme vandet af kedelen. Hvis således anlæg ikke er installeret, kedelen kan drænes direkte fra sit indgående rør ved at adskille på forhånd forsyningen fra vand

 **VIGTIGT:** Ved tømning skal man være opmærksom på at undgå eventuelle skader, forårsaget af det udstrømmende vand.

Sådan tømmer du vandvarmere til montage UNDER VASKE:

1. Afbryd vandvarmerens elforsyning.
2. Demonter den tilsluttende vandarmatur på vandvarmeren.

3. Demonter vandvarmeren fra dens opsætningssted, vend den med rørene nedad mod gulvet og hæld vandet ud i et kar, som du i forvejen har stående klar. Vent til alt vand er løbet ud af vandvarmeren.

I tilfælde at trykket i vandledningen overskrider værdien, anført i afsnit I ovenfor, skal man installere en reduktionsventil, ellers vil vandvarmeren ikke fungere som den skulle. I modsat fald vil vandvarmeren ikke kunne fungere ordentligt. Fabrikanten kan ikke drages til ansvar for problemer, forårsaget ved ukorrekt anvendelse af apparatet.

3. El - tilslutning (fig. 3)

 **OBS!** Før du tilslutter apparatet elforsyningen, skal du først kontrollere, at apparatet er opfyldt med vand.

- 3.1. **Modeller forsynet med stikledning** tilsluttes, ved at man sætter stikket i stikkontakten. Man afbryder elforsyningen ved at fjerne stikket fra stikkontakten.

 **OBS!** Stikket skal være ordentligt tilsluttet en separat strømkreds, forsynet med en sikring. Den skal være jordforbundet.

3.2. Vandvarmere forsynet med strømkabel uden stik

Apparatet skal tilsluttes en særskilt strømkreds i den stationære el-installation, forsynet med en sikring med anført nominel strøm på 16A (20A for effekt > 3700W). Det skal være en fast tilslutning – uden stik og stikforbindelser. Strømkredsen skal være forsynet med sikring og indbygget udstyr til afbrydelse på alle poler i overspændingskategori III.

Tilslutningen af ledningerne i apparatets strømkabel skal udføres som følger:

- Ledningen med brun ledningsisolation – til faseledningen i el-installationen (L)
- Ledningen med blå ledningsisolation – til neutralledningen i el-installationen (N)
- Ledningen med gul-grøn ledningsisolation – til sikkerhedsledningen i el-installationen ()

3.3. Modeller uden påmonteret stikledning.

Apparatet skal tilsluttes en særskilt strømkreds i den stationære el-installation, forsynet med en sikring med anført nominel strøm på 16A. Tilslutningen skal udføres ved hjælp af enkelttrådede kopperledninger (fast ledning) - kabel 3x1,5 mm² for en samlet effekt på 2000W.

I den elektriske kontur for elforsyning af apparatet skal der indbygges et udstyr, der sikrer afbrydelsen af alle poler i tilfælde af overspænding i kategori III.

For at montere tilledningen på vandvarmeren skal man tage plastiklåget af vha en skruetrækker (fig. 5). Tilslutningen af tilledningerne skal ske ifølge markeringen på termoafbryderens klemmer, som følgende:

- fase til A1 (eller 11)
- nul til B1 (eller 21)
- sikkerhedsledningen påkræves tilsluttet gevindforbindelsen, betegnet med .

Tilledningen kan fastgøres til plastikstyringspanelet vha kabelstop. Efter montering skal plastiklåget sættes på igen i den oprindelige position!

Beskrivelse af fig. 3:

T1 - termoregulator; T2 - termoafbryder; IL1 - Indikatorlampe; R - varmelegeme

VI. BRUGSANVISNING

Inden du tænder for strømmen forvis dig om at vandvarmeren er tilsluttet på den rigtige måde og at apparatet er fyldt med vand.



Vandvarmeren tændes ved hjælp af enheden indbygget i installationen som er beskrevet i punkt 3.2, afsnit V, eller ved at tilslutte hanstikket til en stikkontakt (hvis modellen har kabel med stik).

Forklaring til figur nr. 6:

Driftsmåder:

1. Piktogram  frostsikring

 **OBS!** Strømforsyningen til vandvarmeren skal være tændt. Sikkerhedsventilen og rørsystemet som apparatet er tilsluttet til skal sikres mod frost

2. Piktogram  maksimal temperatur
3. Piktogram  (energibesparelse) - Ved denne driftsmåde når vandtemperaturen ca 60°C. Dette reducerer varmetab.
4. Indikatorlampe - når apparatet er i driftsmåde "vandopvarmning" lampen lyser rødt; lampen lyser blå når vandet er opvarmet og termostaten er slukket.
5. Trykregulator - temperaturindstilling

Vandvarmer med POP-UP elektromekanisk styring:

1. **Tryk på knappen for at den kommer ud - figur nr. 7a.**
2. **Reguler vandvarmerens temperatur - figur nr. 7b.**

Denne indstilling gør det muligt at justere den ønskede temperatur smidig.

3. **Tryk på knappen for at den kommer ind igen - figur nr. 7c.**

 **OBS!** En gang om måneden indstil trykregulatoren til maksimal temperatur i løbet af et døgn (medmindre apparatet arbejder ved denne driftsmåde hele tiden). Dette sikrer en bedre hygiejne af det opvarmede vand.

VII. BESKYTTELSE MOD KORROSION - MAGNESIUMANODE

Magnesiumanodebeskytteren beskytter varmtvandsbeholderens invendige overflade yderligere mod korrosion.

Den udsættes for slid og skal udskiftes jævnligt.

Med henblik på vandvarmerens langvarige og fejlfri anvendelse råder fabrikanten at magnesiumanodens tilstand bliver kontrolleret jævnligt og hvis nødvendigt udskiftet af autoriseret fagpersonale, hvilket kan ske under apparatets jævnlige eftersyn.

Kontakt venligst de autoriserede serviceafdelinger for at udføre udskiftningen!

VIII. VEDLIGEHOLDELSE

Ved almindelig brug af vandvarmeren vil der under indflydelse af den høje temperatur på varmelegemets overflade udfældes kalk. Dette forringer varmeudvekslingen mellem varmelegemet og vandet. Temperaturen ved og omkring varmelegemets overflade stiger. Der opstår en typisk lyd /af kogende vand/. Termoregulatoren begynder at tændes og slukkes med kortere mellemrum. "Falsk" aktivering af temperatursikringen er muligt.

Derfor råder apparatets fabrikant, at man får vandvarmeren kontrolleret af en autoriseret servicecenter eller -afdeling hvert andet år. Kontrollen skal indebære rengøring og syn af magnesiumanoden (for vandvarmere med glaskeramisk belægning), der, hvis nødvendigt, skal udskiftes med en ny.

Brug en fugtig klud til at gøre apparatet rent. Man må ikke bruge rengøringsprodukter, der indeholder slibe- eller opløsningsmidler. Man må ikke hælde koldt vand over apparatet.

Fabrikanten kan ikke drages til ansvar for skader, der skyldes, at den foreliggende vejledning ikke overholdes.



Retningslinjer for miljøbeskyttelse.

De gamle elapparater indeholder værdifulde materialer og må derfor ikke smides ud med husholdningsaffaldet. Du bedes bidrage til miljøbeskyttelsen og aflevere apparatet til de dertil beregnede affalds- og genbrugspladser (hvis der findes sådanne til rådighed).

Szanowni Klienci,
Zespół TESH chciałby pogratulować Państwu nowego zakupu. Mamy nadzieję, że Wasze nowe urządzenie przyczyni się do poprawy komfortu w Państwa domu. Niniejszy opis techniczny i instrukcja obsługi zostały przygotowane w celu zapoznania Państwa z produktem oraz warunkami jego właściwej instalacji i użytkowania. Instrukcja ta jest także przeznaczona do wykorzystania przez wykwalifikowanych techników, którzy wykonują pierwszą instalację urządzenia lub demontują je i dokonują naprawy w przypadku niesprawności. Prosimy mieć na uwadze, że przestrzeganie wskazówek zamieszczonych w niniejszej instrukcji działa przede wszystkim na korzyść nabywcy, ale razem z tym stanowią część warunków ważności gwarancji sprzętu, jak jest opisane w treści karty gwarancyjnej, żeby nabywca mógł korzystać z bezpłatnej obsługi gwarancyjnej sprzętu. Producent nie ponosi odpowiedzialności za uszkodzenia sprzętu ani za ewentualne straty powstałe skutkiem nieodpowiedniego sposobu eksploatacji i/ lub zamontowania, nie odpowiadające wskazówkom i wytycznym zawartym w treści niniejszej instrukcji. Ten bojler elektryczny odpowiada na wymagania EN 60335-1, EN 60335-2-21.

I. PRZEZNACZENIE

Urządzenie przeznaczone jest do dostarczania ciepłej wody do urządzeń domowych wyposażonych w instalację wodociągową pracującą pod ciśnieniem nie większym niż 6 bar (0,6 MPa).

Przeznaczony jest do eksploatacji jedynie w zamkniętych ocieplonych pomieszczeniach, w których temperatura nie pada poniżej 4°C. Nie jest przeznaczony do pracy w trybie

III. WAŻNE ZASADY

- Podgrzewacz wody może być montowany wyłącznie w pomieszczeniach o normalnej odporności ogniowej.
- Nie wolno włączać podgrzewacza wody, jeżeli nie ma się pewności, że jest on wypełniony wodą.

Uwaga! Nieprawidłowy montaż i nieprawidłowe podłączenie urządzenia może doprowadzić do zagrożenia dla zdrowia i życia użytkowników, może mieć poważne i trwałe skutki dla nich, w tym ale nie tylko może spowodować niepełnosprawności i/lub śmierci. Możliwie jest także powstanie szkód majątkowych, uszkodzenia lub zniszczenia majątku użytkowników lub osób trzecich w skutku ale nie tylko powodzią, wybuchu lub pożaru.

Tylko uprawniony technik elektryk lub uprawniona osoba do utrzymania i montażu może wykonać montaż, podłączenie do sieci wodociągowej, podłączenie do sieci elektrycznej i uruchomienie. Osoby te powinny posiadać uprawnienie ważne na terenie kraju, w którym wykonywane są montaż lub uruchomienie urządzenia, zgodnie z obowiązującymi przepisami.

- Przy podłączaniu podgrzewacza wody do sieci elektrycznej należy zwrócić uwagę na konieczność podłączenia przewodu uziemiającego (w przypadku modeli bez kabla zasilania z wtyczką).
- Jeśli podgrzewacz wody nie będzie użytkowany przez dłuższy okres czasu (dłużej niż 3 dni), a temperatura w pomieszczeniu może spaść

nieprzerwalnego przepływu wody.

II. SPECYFIKACJA TECHNICZNA

1. nominalna V (w litrach) — patrz tabliczka znamionowa urządzenia
2. Napięcie nominalne — patrz tabliczka znamionowa urządzenia
3. Nominalny pobór mocy — patrz tabliczka znamionowa urządzenia
4. Ciśnienie nominalne — patrz tabliczka znamionowa urządzenia



UWAGA! *To nie jest ciśnienie sieci wodociągowej. To jest ciśnienie robocze dla danego sprzętu i odnosi się do wymagań standardów bezpieczeństwa.*

5. Typ podgrzewacza wody — zamknięty akumulacyjny podgrzewacz wody z izolacją termiczną
6. Powłoka wewnętrzna: GC — tworzywo szklano-ceramiczne (witroceram)
7. Dzielne zużycie energii elektrycznej - patrz załącznik nr I
8. Zgłoszony profil obciążenia - patrz załącznik nr I
9. Ilość zmieszanej wody przy temperaturze 40°C V40 w litrach - patrz załącznik nr I
10. Maksymalna temperatura termostatu - patrz załącznik nr I
11. Fabrycznie ustalone ustawienia temperatury - patrz załącznik nr I
12. Efektywność energetyczna w trybie podgrzewania wody - patrz załącznik nr I

poniżej 0°C, podgrzewacz wody musi zostać opróżniony z wody (należy zastosować procedurę opisaną w podrozdziale 2 „**Podłączenie podgrzewacza wody do sieci wodociągowej**”, Rozdział V) w celu uniknięcia ewentualnego uszkodzenia urządzenia.

- W ciągu eksploatacji (tryb podgrzewania wody) normalnie jest, żeby z otworu drenażowego kłapy bezpieczeństwa kapła woda.
- Ten ostatni należy zostawić otwartym do powietrza. Koniecznie przedsięwziąć środki ostrożności co do odprowadzania albo zbierania wyciekłych ilości wody w celu uniknięcia strat. Przy tym nie wolno naruszać warunków opisanych w p. 2 paragrafu V.
- Podczas nagrzewania z wewnątrz sprzętu można usłyszeć gwizdzący szum (zaczynającej gotować się wody). Zjawisko to jest normalne i nie oznacza zaistnienia problemu. Z biegiem czasu ten szum nasila się. Powodem tego występuje nagromadzenie wapnia. W celu usunięcia takiego szumu niezbędne jest oczyścić urządzenie. Usługa ta nie wchodzi w zakres obsługi gwarancyjnej.
- Aby zapewnić bezpieczne użytkowanie podgrzewacza wody, zawór zwrotny bezpieczeństwa musi być poddawany regularnemu czyszczeniu i kontrolowaniu pod kątem normalnego funkcjonowania (zawór nie może być zasłonięty), a w regionach, gdzie woda ma wysoki stopień twardości wapniowej, musi być on czyszczony z osadzonego kamienia. Usługa ta nie wchodzi w zakres konserwacji gwarancyjnej.
- Zabrania się dokonywania jakichkolwiek zmian i modyfikacji konstrukcji i obwodów elektrycznych podgrzewacza wody. **Jeśli podczas kontroli stwierdzone zostaną takie zmiany lub modyfikacje, gwarancja na urządzenie utraci ważność.** Zmiany lub modyfikacje oznaczają każdy przypadek usunięcia elementów zamontowanych przez producenta, wbudowanie dodatkowych komponentów do podgrzewacza wody i/ lub wymianę elementów na podobne elementy niezatwierdzone przez producenta.
- Jeśli kabel zasilania elektrycznego (w modelach, które go posiadają) zostanie uszkodzony, musi on zostać wymieniony przez przedstawiciela serwisu lub odpowiednio wykwalifikowaną osobę w celu uniknięcia wszelkich zagrożeń.
- Dane urządzenie jest przeznaczone do użytku przez dzieci w wieku 8 i powyżej 8 roku życia oraz przez osoby o ograniczonej zdolności fizycznej, emocjonalnej lub psychicznej, lub przez osoby nie posiadające doświadczenia lub znajomości sprzętu, chyba że są te osoby nadzorowane, albo poinstruowane zgodnie z zasadami bezpiecznego korzystania z urządzenia i rozumieją te zagrożenia, które mogą się pojawić.
- Dzieci nie powinny bawić się urządzeniem.
- Czyszczenie i obsługa urządzenia nie powinny być wykonywane przez dzieci, które nie są ściśle przy tym nadzorowane.

IV. OPIS I ZASADA DZIAŁANIA

Urządzenie składa się z korpusu, kołnierza, panelu sterowania z tworzywa sztucznego i zaworu zwrotnego bezpieczeństwa.

1. Korpus składa się ze stalowego pojemnika (zbiornika wody) i obudowy z tworzywa sztucznego (płaszcz zewnętrzny) z umieszczoną pomiędzy nimi izolacją termiczną oraz dwóch rur z gwintem G $\frac{1}{2}$ " do doprowadzenia zimnej wody (oznaczonej przy pomocy niebieskiego pierścienia) i odpływu gorącej wody (oznaczonej przy pomocy czerwonego pierścienia). Pojemnik wewnętrzny wykonany jest ze stali zabezpieczonej przed korozją przy pomocy powłoki ze specjalnego tworzywa szklano-ceramicznego (witroceramu).

2. Kołnierz wyposażony jest w grzejnik elektryczny i ochronną anodę magnezową. Kołnierz ten jest przymocowany do zbiornika wody przy pomocy śrub. Elektryczny grzejnik podgrzewa wodę w zbiorniku i sterowany jest przy pomocy termostatu, który automatycznie utrzymuje ustawioną temperaturę. Panel sterowania z tworzywa sztucznego zawiera: wyłącznik (zależnie od modelu), regulowany termostat (zależnie od modelu), automatyczny wyłącznik termiczny oraz lampki kontrolne. Automatyczny wyłącznik termiczny jest urządzeniem, które odłącza grzejnik od zasilania elektrycznego, gdy temperatura wody osiąga zbyt wysokie wartości. Jeśli to urządzenie zostanie uruchomione, należy skontaktować się z punktem serwisowym. Lampki sygnalizacyjne (zależnie od modelu) na panelu sterowania wskazują aktualny tryb pracy urządzenia. Magnezowa anoda zapewnia dodatkową ochronę przed korozją zbiornika wewnętrznego w przypadku podgrzewaczy wyposażonych w powłokę z tworzywa szklano-ceramicznego.

3. Zawór zwrotny bezpieczeństwa zapobiega całkowitemu opróżnieniu urządzenia w przypadku przerwania zasilania w wodę zimną. Zawór zabezpiecza urządzenie przed wzrostami ciśnienia wyższymi niż wartość dopuszczalna podczas podgrzewania (ciśnienie wzrasta ze wzrostem temperatury) poprzez uwolnienie nadmiernego ciśnienia przez otwór odpływowy. Kapanie wody z odpływu w trakcie procesu podgrzewania jest zjawiskiem normalnym, które musi być brane pod uwagę, gdy podgrzewacz jest instalowany.



UWAGA! Zwrotno-ochronna klapa nie może chronić narzędzie, kiedy z wodociągu podaje się ciśnienie wyżej wskazanego dla tego narzędzia.

V. INSTALACJA I WŁĄCZENIE



Uwaga! Nieprawidłowy montaż i nieprawidłowe podłączenie urządzenia może doprowadzić do zagrożenia dla zdrowia i życia użytkowników, może mieć poważne i trwałe skutki dla nich, w tym ale nie tylko może spowodować niepełnosprawności i/lub śmierci. Możliwie jest także powstanie szkód majątkowych, uszkodzenia lub zniszczenia majątku użytkowników lub osób trzecich w skutku ale nie tylko powodzi, wybuchu lub pożaru.

Tylko uprawniony technik elektryk lub uprawniona osoba do utrzymania i montażu może wykonać montaż, podłączenie do sieci wodociągowej, podłączenie do sieci elektrycznej i uruchomienie. Osoby te powinny posiadać uprawnienie ważne na terenie kraju, w którym wykonywane są montaż lub uruchomienie urządzenia, zgodnie z obowiązującymi przepisami.

1. Instalacja

Zalecamy zainstalowanie urządzenia w bliskiej odległości miejsca, w którym wykorzystywana jest gorąca woda, w celu zmniejszenia strat ciepłych powstałych w trakcie przesyłu wody. Wybrana lokalizacja musi wykluczać opryskanie wodą pochodzącą z sitka prysznica lub innych źródeł wody.

Urządzenie mocuje się do ściany przy pomocy wsporników montażowych przymocowanych do korpusu urządzenia. Do pewnego zamocowania urządzenia do ściany wykorzystuje się dwa haki (co najmniej $\varnothing 4$ mm, dostarczane w zestawie do montażu). Konstrukcja płyty nośnej podgrzewaczy instalowanych nad/pod umywalką/zlewem jest uniwersalna i pozwala na zmianę odległości pomiędzy hakami w granicach od 96 mm do 114 mm (Rys. 2).



WAŻNE: Typ podgrzewacza przeznaczony do instalowania POD/NAD umywalką/zlewem jest oznaczony na urządzeniu. Podgrzewacze przeznaczone do instalowania **nad zlewem/umywalką** montowane są w taki sposób, że rury dopływowe/odpływowe skierowane są w dół (w kierunku podłogi pomieszczenia). Podgrzewacze przeznaczone do instalowania **pod zlewem/umywalką** montowane są w taki sposób, że rury dopływowe/odpływowe skierowane są w górę (w kierunku sufitu pomieszczenia).

Dla pełnego zrozumienia schematu montowania na ścianie, prosimy zapoznać się z Rys. 2 (A — montaż nad zlewem/umywalką i B — montaż pod zlewem/umywalką).



UWAGA! Aby zapobiec obrażeniom użytkownika i osób trzecich w przypadku awarii w obwodzie zasilania wody gorącej, urządzenie musi być montowane w pomieszczeniach wyposażonych w podłogę nieprzepuszczalną dla wody oraz odpływ do kanalizacji. Przedmiotów, które nie są wodoodporne, w żadnym przypadku nie należy umieszczać pod urządzeniem. W przypadku zamontowania urządzenia w pomieszczeniach z podłogą przepuszczalną dla wody pod urządzeniem należy umieścić zbiornik zabezpieczający z odpływem do kanalizacji.



Notatka: ochronna wanna nie figuruje w komplecie i wybiera się poprzez konsumenta.

2. Podłączenie podgrzewacza wody do sieci wodociągowej

Rys. 4a - schemat instalacji nad zlewem lub umywalką

Rys. 4b - schemat instalacji pod zlewem lub umywalką

Oznaczenia: 1 – rura wylotowa, 2 – zawór bezpieczeństwa (0.8 MPa), 3 — zawór redukcyjny (jeśli ciśnienie wody wodociągowej przekracza 0,6 MPa), 4 — zawór odcinający, 5 — odpływ do kanalizacji, 6 — wąż; 7 — kurek spustu wody

Przy podłączaniu podgrzewacza wody do sieci wodociągowej należy zwracać uwagę na oznaczenia rur przy pomocy kolorów (pierścieni):

NIEBIESKI - do wody zimnej (dopływającej),

CZERWONY - do wody ciepłej (wypływającej).

Zamontowanie zaworu zwrotnego bezpieczeństwa z podgrzewaczem wody jest obowiązkowe. Zawór zwrotny bezpieczeństwa musi zostać zainstalowany na rurze dopływowej wody zimnej, zgodnie z kierunkiem strzałki wytyczonej na jego korpusie, która wskazuje kierunek wody dopływającej.

 **Wytętek:** W przypadku, gdy regulacja lokalna (normy prawne) wymagają korzystania z innego rodzaju kłapy bezpieczeństwa albo urządzenia (które jest zgodne z wymaganiami EN 1487 lub EN 1489), *non ma* być zakupione dodatkowo. Dla urządzeń zgodnym z wymaganiami EN 1487 zgłoszone maksymalne ciśnienie robocze musi się równać 0.7 MPa. Dla innych kłap bezpieczeństwa ciśnienie kalibrowania musi być o 0.1 MPa poniżej zaznaczonego na tabeli sprzętu. W takim przypadku nie wolno montować dostarczoną razem ze sprzętem powrotną kłapę bezpieczeństwa.

 **UWAGA!** Nie jest dopuszczalne montowanie dodatkowego osprzętu hamującego pomiędzy powrotną kłapą bezpieczeństwa (sprzętem zabezpieczającym) a urządzeniem.

 **UWAGA!** Wszelkie inne (stare) zawory zwrotne bezpieczeństwa mogą spowodować awarię urządzenia i w związku z tym muszą zostać usunięte.

 **UWAGA!** Montowanie zaworu zwrotnego bezpieczeństwa na gwintach dłuższych niż 10 mm jest niedozwolone, ponieważ może to uszkodzić zawór i spowodować, że użytkowanie urządzenia będzie niebezpieczne.

 **UWAGA!** Powrotną kłapę bezpieczeństwa oraz rurociąg od kłapy do bojlera należy zabezpieczyć przed zamrażaniem. W razie drenowania za pomocą szlauchu wolny koniec tego szlauchu koniecznie należy zawsze zostawić otwartym do powietrza (nie utapiać go w wodzie). Tak samo szlauch należy zabezpieczyć przed zamrażaniem.

Podgrzewacz napełni się wodą przez otwarcie kurka na instalacji wodociągowej wody zimnej oraz kurka wody gorącej na baterii mieszającej. Po zakończeniu procesu napełniania, z baterii mieszającej powinien wypływać ciągły strumień wody. Teraz można zamknąć kurek wody gorącej na baterii mieszającej.

Gdy konieczne jest opróżnienie podgrzewacza wody, należy najpierw odłączyć zasilanie w energię elektryczną.

Procedura opróżniania podgrzewaczy wody przeznaczonych do instalowania NAD ZLEWEM/ UMYWALKĄ:

1. Najpierw zamknąć zawór dopływu wody zimnej.
2. Otworzyć zawór wody ciepłej w baterii mieszającej.
3. Kurek 7 (Rys. 4a) musi być otwarty w celu opróżnienia zbiornika z wody. Jeśli w przewodzie nie zamontowano takiego kurka, wodę można spuścić bezpośrednio z rury doprowadzającej wodę do zbiornika wody po odłączeniu jej od sieci wodociągowej

 **WAŻNE:** Podczas opróżniania podgrzewacza należy zastosować środki zapobiegające uszkodzeniom spowodowanym przez wypływającą wodę.

Procedura opróżniania podgrzewaczy wody przeznaczonych do instalowania POD ZLEWEM/ UMYWALKĄ:

1. Odłączyć podgrzewacz od sieci zasilania elektrycznego.

2. Zdemontować złącza zasilania wodą na podgrzewaczu.

3. Wymontować podgrzewacz z miejsca, gdzie był zainstalowany; obrócić go w ten sposób, aby rury skierowane były w stronę podłogi i wylać wodę do naczynia przygotowanego w tym celu. Poczekać, aż cała woda wypłynie z podgrzewacza.

W przypadku, jeśli ciśnienie sieci wodociągowej przekracza wartość, ukazaną wyżej w paragrafie I, niezbędne jest zamontowanie zaworu redukującego, w przeciwnym wypadku boiler nie będzie prawidłowo użytkowany. Producent nie ponosi odpowiedzialności dla wynikających problemów z niepoprawnej eksploatacji narzędzia

3. Połączenia elektryczne podgrzewacza wody (Rys. 3)

 **UWAGA!** Przed włączeniem zasilania elektrycznego należy się upewnić, że urządzenie jest wypełnione wodą.

3.1. Podgrzewacze wody wyposażone w przewód zasilający bez wtyczki

 **UWAGA!** Gniazdko wtyczkowe ma być prawidłowo podłączone do odrębnego obwodu elektrycznego zabezpieczonego poprzez bezpiecznik elektryczny. Gniazdko należy koniecznie uziemić.

3.2. Podgrzewacze wody wyposażone w przewód zasilający bez wtyczki

Urządzenie musi być podłączone do obwodu prądu, odrębnego od podstawowej instalacji elektrycznej oraz wyposażony w bezpiecznik prądu znamionowego zaznaczony na nominalny prąd 16 A (20 A dla mocy podgrzewacza > 3700 W). Połączenie powinno być stałe - nie wolno używać wtyczki i gniazda. Obwód elektryczny musi być wyposażony w bezpiecznik oraz we wbudowane urządzenie, które by zapewniło odłączenie wszystkich zacisków w warunkach kategorii przepięciowej III.

Podłączenie przewodów kabla zasilania urządzenia należy przeprowadzić w następujący sposób:

- Przewód o brązowym kolorze izolacji – do przewodu fazowego instalacji elektrycznej (L)
- Przewód o niebieskim kolorze izolacji – do przewodu neutralnego instalacji elektrycznej (N)
- Przewód o żółto-zielonym kolorze izolacji – do przewodu bezpieczeństwa (uziemienia) instalacji elektrycznej ()

3.3. Modele bez kabla zasilania elektrycznego.

Urządzenie musi być podłączone do obwodu prądu, odrębnego od podstawowej instalacji elektrycznej oraz wyposażony w bezpiecznik prądu znamionowego zaznaczony na nominalny prąd 16 A. Połączenie powinno być wykonane z użyciem jednodrutowych (twardych) miedzianych przewodów - kabel 3x1,5 mm² do całociągowej mocy 2000W.

W elektrycznym konturze zasilania narzędzia musi być wbudowane urządzenie, które zapewni rozdzielenie wszystkich biegunów w warunkach nadmiaru napięcia kategorii III.

Aby przyłączyć kabel zasilania do podgrzewacza wody, należy zdjąć pokrywę z tworzywa sztucznego (Rys. 5). Podłączenie przewodów zasilania należy wykonać zgodnie z oznakowaniem zacisków na automatycznym wyłączniku termicznym:

- przewód fazowy należy podłączyć do zacisku A1 (11);
- przewód neutralny do zacisku B1 (21);
- oraz, obowiązkowo, przewód ochronny do złącza śrubowego oznaczonego symbolem .

Kabel zasilania może być zamocowany do panelu sterowania z tworzywa sztucznego przy pomocy mufki kablowej. Po podłączeniu kabla, pokrywa z tworzywa sztucznego musi zostać założona na swoje miejsce!

Objaśnienia do Rys. 3:

T1 — regulator temperatury, T2 — automatyczny wyłącznik termiczny, IL1 — Indykacja świetlna, R — grzejnik

VI. KORZYSTANIE Z URZĄDZENIA

Przed pierwszym uruchomieniem urządzenia upewnij się, że bojler został prawidłowo podłączony do sieci i że jest wypełniony wodą.



Włączenie bojlera wykonuje się za pomocą wbudowanego wewnątrz bojlera urządzenia opisanego w podpunkcie 3.2. pkt V lub podłączając wtyczkę do gniazdka elektrycznego (jeśli model jest wyposażony w kabel z wtyczką).

Objaśnienia do rysunku 6:

Tryby pracy:

1. Pozycja  mróz

 **UWAGA!** Zasilanie elektryczne muszą być uwzględnione. Ulgi ciśnienia zaworu i rurociągów do urządzenia muszą być zabezpieczone przed mrozem

2. Pozycja  maksymalna temperatura
3. Pozycja  (oszczędność energii elektrycznej) - W tym trybie temperatura wody osiąga około 60°C. Zmniejszając tym samym straty energii cieplnej.
4. Indykacja świetlna – podczas trybu ogrzewania kolor jest czerwony; świeci się na niebiesko, gdy woda jest podgrzana i termostat wyłączył ogrzewacz.
5. Uchwyt regulatora - Ustawienia temperatury

Bojlersy ze sterowaniem elektromechanicznym typu POP-UP:

1. **Naciśnij pokrętkę do pokazania się rys. 7a**
2. **Ustaw temperaturę bojlera rys. 7b** To ustawienie pozwala na płynne zadanie żądanej temperatury
3. **Wciśnij pokrętkę, aby było nie widać rys. 7c**

 **UWAGA!** Raz na miesiąc, należy ustawiać uchwyt w pozycji wyboru maksymalnej temperatury w ciągu jednego dnia (o ile urządzenie nie działa stale w tym trybie). Zapewnia to większą higienę ogrzewanej wody.

VII. ANODA MAGNEZOWA CHRONIĄCA PRZED KOROZJĄ

Anoda magnezowa chroni wewnętrzną powierzchnię pojemnika z korozji.

Jest to elementem, który zużywa się i dlatego trzeba okresowo zmieniać.

Ze względu na długotrwałość i bezawaryjnej eksploatacji waszego bojlera, producent rekomenduje okresowe badania stanu anody magnezowej przez upoważnionego technika i zmianę w wypadku konieczności, jak to może się zrobić podczas periodycznej profilaktyki narzędzia.

Aby zrobić zmianę, proszę skontaktować się z autoryzowanymi zakładami!

VIII. KONSERWACJA OKRESOWA

Przy normalnej pracy bojlera, dzięki wpływu wysokiej temperatury, na powierzchni grzejnika odkłada się wapień. Pogarsza się wymiana ciepła między grzejnikiem a wodą. Temperatura powierzchni grzejnika i w zonie około niego podwyższa się. Zjawia się charakterystyczny szum /wrzące wody/. Termoregulator zaczyna włączać się i wyłączać się bardziej często. Możliwie jest to "kłamliwe" rozpoczęcie ochrony temperatorowej. Dlatego producent narzędzia rekomenduje profilaktykę na każde dwa lata poprzez autoryzowany zakład albo ośrodek serwisowy. Profilaktyka ta musi włączyć czyszczenia i badanie anodnego protektora (dla bojlerów z pokryciem szkło-ceramicznym), który w razie konieczności trzeba zmienić z nowym.

W celu czyszczenia sprzętu korzystać z nawilżonej chustki. Nie korzystajcie z materiałów ściernych albo z zawierających rozpuszczalnik substancji czyszczących. Nie oblewajcie sprzęt wodą.

Producent nie bierze na siebie odpowiedzialności za jakiegokolwiek konsekwencje wynikające z nieprzestrzegania niniejszej instrukcji.



Instrukcje ochrony środowiska.

Stare urządzenia elektryczne zawierają cenne materiały i nie mogą być wyrzucane z odpadami gospodarczymi! Prosimy o aktywne włączenie się w ochronę środowiska i użyczenie urządzenia w punktach zorganizowanych w tym celu (jeśli są one dostępne).

Vážení zákazníci,
Tým firmy TESY Vám srdečně blahopřeje ke koupi nového výrobku. Doufáme, že Váš nový výrobek přispěje ke zvýšení pohodlí Vašeho domova.

Tento technický popis a návod k použití má za cíl seznámit Vás s výrobkem a podmínkami jeho správné montáže a použití. Návod je určen i kvalifikovaným technikům, kteří uskuteční počáteční montáž výrobku a také jeho demontáž či opravu, v případě poruchy.

Mějte, prosím, na paměti, že dodržení pokynů v tomto návodu je především v zájmu zákazníka, avšak zároveň je i jednou ze záručních podmínek, uvedených v záručním listě, tak aby zákazník mohl využít bezplatného záručního servisu. Výrobce nenese zodpovědnost za případné poruchy výrobku a možné škody, způsobené v důsledku využití a/nebo montáže, která neodpovídá pokynům a instrukcím v tomto návodu.

Elektrický bojler odpovídá požadavkům EN 60335-1, EN 60335-2-21.

I. URČENÍ

Výrobek je určen k zajištění horké vody pro bytové prostory, které mají vodovodní síť s tlakem menším než 6 Atm (0,6 MPa).

Dále je určen k využití pouze v zastřešených a

oteplovanych místnostech, ve kterých teplota neklesá pod 4°C a není určen k práci v nepřetržitém průtokovém režimu.

II. TECHNICKÉ PARAMETRY

1. Nominální objem V, v litrech – viz štítek na výrobku
2. Nominální napětí – viz štítek na výrobku
3. Nominální výkon – viz štítek na výrobku
4. Nominální tlak – viz štítek na výrobku

 **POZOR!** Nejedná se o tlak z vodovodní sítě. Jde o tlak, kterému je výrobek uzpůsoben a vztahuje se k požadavkům bezpečnostních norem.

5. Typ bojleru - zavřený akumulující ohřívač vody, s tepelnou izolací
6. Vnitřní pokrytí - GC-sklo-keramika
7. Denní spotřeba elektrické energie – viz Příloha I
8. Výrobce udaný zátěžový profil - viz Příloha I
9. Množství smíšené vody při 40°C V40 v litrech - viz Příloha I
10. Maximální teplota termostatu - viz Příloha I
11. Tovární nastavení teplot - viz Příloha I
12. Energetická efektivita při ohřevu vody - viz Příloha I

III. DŮLEŽITÁ PRAVIDLA

- Bojler montujte pouze v prostorách s běžným protipožárním zabezpečením
- Nezapínejte bojler, aniž byste se přesvědčili, že je naplněn vodou

 **Pozor!** Nesprávná montáž a připojení přístroje je nebezpečné pro zdraví a život spotřebitelů. To také může způsobit těžké a trvalé důsledky pro ně, včetně ale nejen fyzické postižení a/nebo smrt. To může také dovést k škodě jejich majetku/, poškození a/nebo zničení/ a také toho třetích osob způsobeny včetně ale nejen se záplavy, výbuchu a požáru.

Montáž, připojení k vodovodní a elektrické síti a uvedení do provozu musí být prováděny pouze a jedině kvalifikovanými elektrotechnici a technici pro opravu a montáž přístroje kteří dostali svou kvalifikaci na území státu ve které se montáž provádí a přístroj se uvádí do provozu a podle předpisů státu.

- Při zapojování bojleru do elektrické sítě je potřeba dát pozor na správné zapojení ochranného vodiče (u modelů bez napájecího kabelu se zástrčkou)
- V případě, že bojler nebude používán delší dobu (více než 3 dny) a existuje pravděpodobnost, že teplota v místnosti klesne pod 0 °C, je nutné bojler vypustit (viz postup popsáný v podbodě 2 **“Zapojení bojleru do vodovodní sítě”** bod V.)
- Při provozu (režim ohřívání vody), je běžné, že z otvoru pro vypouštění ochranné klapky, kape voda.
- Tento otvor musí zůstat odkrytý atmosférickým vlivům. Je nutné učinit opatření k odvádění nebo sběru vytékající vody, tak aby bylo zamezeno

případným škodám, avšak je třeba dodržet požadavky uvedené v bodu 2 odstavce V.

- Po dobu ohřívání vody je možné, že z výrobku bude vycházet svištivý zvuk (vařící se voda). Toto je běžný jev a není příznakem poruchy. Zvuk se postupem času zesiluje, což je způsobeno nashromážděním vápníku. Abyste tento zvuk odstranili, je nutné výrobek vyčistit. Tato služba není poskytována v rámci záručního servisu.
- Pro bezpečnou funkci bojleru je potřeba vratnou bezpečnostní klapku pravidelně čistit a provádět její inspekci, abyste se ujistili, že funguje správně /není zablokováná/. V oblastech s vodou s vysokým obsahem vápníku je třeba čistit od naneseného vápníku. Tato služba není poskytována v rámci záručního servisu.
- Jakékoliv změny a přestavby v konstrukci a elektrickém schématu bojleru jsou nepřijatelné. **Jestliže by tyto byly konstatovány, dojde ke zrušení záruky na výrobek.** Za změny a přestavby je považováno jakékoliv odstranění výrobcem vložených elementů, zabudování doplňujících komponentů do bojleru, záměna elementů za analogické, avšak výrobcem neschválené.
- Jestliže je napájecí kabel (u modelů takto vybavených) poškozen, musí být vyměněn servisním zástupcem, nebo jinou osobou s podobnou kvalifikací, aby se předešlo jakýmkoliv rizikům
- Tento výrobek je určen k použití dětmi ve věku 8 a více let a také lidmi se sníženými fyzickými, smyslovými, nebo intelektuálními možnostmi, nebo lidmi s nedostatečnými zkušenostmi a vědomostmi, jestliže jsou pod dohledem, nebo byli instruováni v souladu s bezpečným používáním výrobku a rozumí nebezpečím, která by mohla vzniknout.
- Děti si s výrobkem nesmí hrát.
- Čištění a obsluhu výrobku by neměly provádět děti, které nejsou pod dohledem

IV. POPIS A PRINCIP FUNGOVÁNÍ

Výrobek se skládá z tělesa, příruby, plastového kontrolního panelu a zpětné pojistné klapky.

1. Těleso se skládá z ocelové nádrže (zásobník vody) a vnějšího plastového obalu, mezi nimiž je tepelná izolace. Zásobník vody je vybaven dvěma trubkami se závitem G 1/2" pro přívod studené vody (s centrem prstencem) a vypouštění teplé (s červeným prstencem). Vnitřní nádrž je vyrobena z černé oceli, chráněná před korozi speciálním sklo-keramickým povrchem.
2. Na přírubě je namontován elektrický ohřivač a hořčíkový anodový protektor. Pomocí šroubů je přimontován k zásobníku vody.

Elektrický ohřivač slouží k ohřívání vody v nádrži a ovládá se termostatem, který automaticky udržuje zadanou teplotu.

Na plastovém kontrolním panelu jsou namontovány: spínač /v závislosti na modelu/, regulovatelný termostat /v závislosti na modelu /, termovypínač a světelná signalizace. Termovypínač je zařízení chránící výrobek před přehřátím tím, že vypne ohřivač z elektrické sítě ve chvíli, kdy teplota vody začne dosahovat příliš vysokých hodnot. V případě, že

se toto zařízení aktivuje, je nutno obrátit se na servis.

Světelná signalizace /v závislosti na modelu/, na kontrolním panelu signalizuje režim, ve kterém se výrobek nachází. Hořčíkový protektor dodatečně chrání vnitřní nádrž před korozi u bojlerů se sklo-keramickým povrchem.

3. Zpětná pojistná klapka zabraňuje úplnému vyprázdnění výrobku v případě přerušení dodávek studené vody z vodovodní sítě. Chrání tak výrobek před zvýšením tlaku v nádrži vody na úroveň vyšší než přípustnou v režimu ohřevu (! při zvýšení teploty se zvyšuje i tlak), pomocí vypouštění přebytku drenážním otvorem. Je normální, že v režimu ohřevu z drenážního otvoru kape voda a toto je nutné uvážit při montáži bojleru.



POZOR! Zpětná pojistná klapka nedokáže výrobek ochránit v případě, že přichází tlak z vodovodního potrubí je vyšší než je uvedeno pro výrobek. Jestliže je přichází tlak z vodovodního potrubí vyšší, než je uvedeno v tomto návodu, může výrobek poškodit, přičemž se ruší platnost jeho záruky a výrobce nenese odpovědnost za případné způsobené škody.

V. MONTÁŽ A ZAPOJENÍ VÝROBKU

⚠ *Pozor! Nesprávná montáž a připojení přístroje je nebezpečné pro zdraví a život spotřebitelů. To také může způsobit těžké a trvalé důsledky pro ně, včetně ale nejen fyzické postižení a/nebo smrt. To může také vést k škodě jejich majetku/, poškození a/nebo zničení/ a také toho třetích osob způsobeny včetně ale nejen ze záplavy, výbuchu a požáru. Montáž, připojení k vodovodní a elektrické síti a uvedení do provozu musí být prováděny pouze a jediné kvalifikovanými elektrotechnici a technici pro opravu a montáž přístroje kteří dostali svou kvalifikaci na území státu ve které se montáž provádí a přístroj se uvádí do provozu a podle předpisů státu.*

1. Montáž

Doporučujeme montáž výrobku v maximální blízkosti k místu použití teplé vody, aby se snížily tepelné ztráty v potrubí. Při montáži je třeba jej umístit na takovém místě, kde nebude zaléván vodou.

Výrobek se zavěsí na nosné lišty namontované na jeho těleso. Zavěsí se na dva háky (min. ø 4 mm) přichycené pevně ke zdi (jsou součástí sady pro zavěšení). Konstrukce nosné lišty u boilerů montovatelných **pod / nad** umyvadlo je univerzální a umožňuje aby vzdálenost mezi háky byla od 96 do 114 mm. (obr.2)

✍ **DŮLEŽITÉ:** Způsob jakým vypadá boiler montovatelný **POD / NAD** umyvadlo je vyznačen na samotném výrobku. Boiler určené k montáži **nad umyvadlem** se montují tak, aby trubky vstup/výstup byly nasměrovány dolů (k podlaze místnosti). Boiler určené k montáži **pod umyvadlem** se montují tak, aby trubky vstup/výstup byly nasměrovány nahoru (ke stropu místnosti)

Pro úplné vyjasnění způsobu montáže ke stěně viz obr.2 (A – nad umyvadlem; B – montáž pod umyvadlem).

⚠ *POZOR! Aby se předešlo způsobení škod uživatelům a třetím osobám v případech poruchy v systému zásobování teplou vodou je nutné, aby výrobek namontován v místnostech, které mají podlažní hydroizolaci a drenáž do kanalizace. V žádném případě pod výrobek neumísťte předměty, které by mohly být poškozeny vodou. Při montáži výrobku v místnosti bez podlažní hydroizolace je nutné pod ním udelat bezpečnostní vanu s drenáží do kanalizace.*

✍ *Poznámka: bezpečnostní vana není součástí výrobku a vybírá/kupuje ji spotřebitel.*

Výrobce nenes odpovědnost za možné škody při nedodržení výše uvedených podmínek.

2. Zapojení boileru do vodovodní sítě

Obr. 4a - montáž nad umyvadlem
Obr. 4b - montáž pod umyvadlem

Legenda: 1-Vstupní trubka; 2 – bezpečnostní klapka (0.8 MPa); 3- redukční ventil (při tlaku ve vodovodu nad 0,6 MPa); 4 – uzavírací ventil; 5 – trychtýř se spojením do kanalizace; 6- hadice; 7 – ventil pro vypouštění boileru

Při zapojování boileru do vodovodní sítě je třeba mít na paměti barevné signální prvky /prstence/ na trubkách výrobku:

MODRÝ - pro studenou /vstupní/ vodu,
ČERVENÝ - pro horkou /výstupní/ vodu.

Povinné je namontování zpětné bezpečnostní klapky, se kterou je výrobek zakoupen. Tato se umísť na vstupu pro studeno vodu, v souladu se šipkou na tělese výrobku, která ukazuje směr vstupní studené vody.

✍ *Výjimka: Jestliže místní zákonná úprava (normy) vyžaduje použití jiné bezpečnostní klapky nebo mechanismu (odpovídající EN 1487 nebo EN 1489), tyto musí být zakoupeny zvlášť. Pro mechanismy odpovídající EN 1487 maximální uvedený pracovní tlak musí být 0.7 MPa. Pro jiné bezpečnostní klapky, tlak pro který byly kalibrovány musí být 0.1 MPa pod uvedeným na štítku výrobku. V těchto případech se zpětná bezpečnostní klapka dodaná s výrobkem nepoužívá.*

⚠ *POZOR! Nepřipouští se jiná uzavírací armatura mezi zpětnou bezpečnostní klapkou (bezpečnostním mechanismem) a výrobkem.*

⚠ *POZOR! Přítomnost jiných /starých/ zpětných bezpečnostních klapek může způsobit poškození vašeho výrobku a je potřeba je odstranit.*

⚠ *POZOR! Nepřipouští se šroubování klapky k závítům delším než 10 mm, v opačném případě může vzniknout nevratné poškození vaší klapky a ohrožení vašeho výrobku.*

⚠ *POZOR! V režimu ohřevu vody ve výrobku, je normální, že z drenážního otvoru bezpečnostní klapky kape voda. Tento otvor musí být ponechán otevřený k atmosféře. Je nutno podniknout opatření pro odvod nebo sběr vytékající vody, tak aby se předešlo škodám.*

⚠ *POZOR! Zpětná bezpečnostní klapka a trubka od ní k boileru musí být chráněny před zamrznutím. Jestliže pro drenáž použijete hadici – její otevřený konec musí být vždy otevřený k atmosféře (nesmí být potopen). Hadice musí být též chráněna před zamrznutím.*

Naplnění boileru vodou se provádí tak, že otevřete kohoutek pro vstup studené vody z vodovodní sítě a kohoutek horké vody na směšovací baterii. Po naplnění ze směšovací baterie musí začít téct nepřetržitý proud vody. V této chvíli můžete zatáhnout kohoutek teplé vody na směšovací baterii.

Když je potřeba vyprázdnit boiler, je k němu nutné nejdříve přerušit podávání elektrické energie.

Postup pro vyprázdnění boileru určeného k montáži NAD UMYVADLEM:

1. Zavřít kohoutek pro vstup studené vody z vodovodní sítě do boileru
2. Otevřít kohoutek teplé vody směšovací baterie
3. Otevřete kohoutek 7 (obr. 4a) abyste vypustili vodu z boileru. Jestliže součástí instalace není takovýto kohoutek, boiler může být vypuštěn přímo přes jeho vstupní trubku, jestliže jej předem odpojíte od vodovodu

✍ **DŮLEŽITÉ:** Při vypouštění boileru je nutno učinit opatření k zamezení vzniku škod vytékající vodou.

Postup pro vyprázdnění boileru určeného k montáži POD UMYVADLEM:

1. Vypněte boiler z elektrické sítě
2. Demontujte spojovací vodovodní armaturu boileru.
3. Demontujte boiler z místa, na kterém je zavěšen a obraťte jej trubkami směrem dolů k podlaze a vylijte vodu do předem připravené nádoby. Vyčkejte dokud z boileru nevyteče všechna voda.

V případě, že tlak ve vodovodní síti převyšuje hodnotu uvedenou výše v odstavci I, je nutné namontovat redukční ventil, v opačném případě bude docházet k nesprávnému používání výrobku. Výrobce nenes odpovědnost za problémy vzniklé z nesprávného používání výrobku.

3. Zapojení do elektrické sítě (obr.3)



POZOR! Před tím, než zapnete přívod elektrického proudu, ujistěte se, že výrobek je naplněn vodou.

3.1. U modelů vybavených napájecím kabelem a zástrčkou, se zapojení provede jeho zastrčením do elektrické zásuvky. Odpojení z elektrické sítě se provádí vytáhnutím zástrčky z elektrické zásuvky.



POZOR! Elektrická zásuvka musí být správně připojena k vlastnímu elektrickému okruhu zajištěnému pojistkou. Zásuvka musí být uzemněna.

3.2. Ohřívače vody vybavené napájecím kabelem bez zástrčky

Výrobek musí být připojen k vlastnímu elektrickému okruhu pevné elektrické instalace, zabezpečnému pojistkou s uvedeným nominálním proudem 16A (20A pro výkon > 3700W). Připojení musí být proudé – bez elektrické zástrčky. Elektrický okruh musí být zajištěn pojistkou a zabudovaným zařízením, které zajistí rozpojení všech pólů v případě přepětí kategorie III

Připojení vodičů napájecího kabelu výrobku musí být provedeno následovně:

- Vodič hnědé barvy izolace – k fázovému vodiči elektrické instalace (L)
- Vodič modré barvy izolace – k neutrálnímu vodiči elektrické instalace (N)
- Vodič se žlutozelenou barvou izolace – k pojistnému vodiči elektrické instalace (Ⓛ)

3.3. Modely, které nemají namontován napájecí kabel se zástrčkou. Výrobek musí být připojen na vlastní elektrický okruh pevné elektrické instalace, zajištěný pojistkou s uvedeným nominálním proudem 16A. Připojení se provádí pomocí jednožilových (tvrdých) vodičů - kabel 3x1,5 mm² pro souhrnný výkon 2000W. V elektrickém okruhu napájení výrobku musí být zabudováno zařízení, které zajistí rozpojení všech pólů v podmínkách přepětí kategorie III. Aby byl napájecí elektrický vodič namontován k bojleru je nutno sejmout plastový kryt pomocí šroubováku (obr.5). Připojení napájecích vodičů musí být v souladu s označení na svorkách termovypínače tímto způsobem:

- fázový na označení A1 (nebo 11)
- neutrální na označení B1 (nebo 21)
- pojistný – nezbytně na šroubový spoj, označený symbolem (Ⓛ)

Napájecí vodič může být přichycen k plastovému kontrolnímu panelu pomocí kabelového úchytu. Po montáži je třeba vrátit umělohmotný kryt do počáteční polohy!

Vysvětlivky k obr.3:

T1 – termoregulátor; T2 – termovypínač; IL1 – světelný indikátor; R – ohřívač

VI. PRÁCE S PŘÍSTROJEM

Před prvním zapnutím přístroje se ujistěte, že je bojler správně zapojen do elektrické sítě a je naplněn vodou. Zapnutí bojleru se uskutečňuje pomocí zařízení zabudovaného do instalace, popsáno v bodě 3.2. odstavce V nebo zapojením zástrčky do el. zásuvky (jestliže se jedná o model s kabelem a zástrčkou).

Vysvětlivky k obr. 6- Pracovní režim:

1. (✳) proti zamrznutí



POZOR: Napájení přístroje elektrickým proudem musí být zapnuto. Pojistný ventil a potrubí vedoucí od něj k

přístroji musí být zabezpečeno před zamrznutím.

2. (⚙) maximální teplota
3. (☀) (Šetření elektrické energie) – V tomto režimu dosahuje teplota vody kolem 60°C. Tímto způsobem se snižují tepelné ztráty.
4. Světelný indikátor – v režimu ohřívání svítí červeně, modře svítí, když je voda zahřátá a termostat se vypnul.
5. Páčka regulátoru – Nastavení teploty.

Bojlery s elektromechanickým ovládaním POP-UP:

1. **Zmáčkněte páčku tak, aby vyskočila obr. 7a.**
2. **Nastavte teplotu bojleru obr. 7b.** Toto nastavení umožňuje pozvolné nastavení požadované teploty.
3. **Zmáčkněte páčku tak, aby zapadla zpět obr. 7c.**



POZOR! Jednou měsíčně uveďte páčku do polohy pro maximální teplotu na dobu 24h (pokud přístroj neprojuje neustále v tomto režimu). Tímto způsobem se zajistí vyšší stupeň hygieny ohřívání vody.

VII. ANTIKOROZNÍ OCHRANA – HOŘČÍKOVÁ ANODA

Hořčíkový anodový protektor je doplňující ochrana vnitřního povrchu zásobníku vody před korozi. Jedná se o spotřební prvek, který je nutno pravidelně vyměňovat a to na náklady uživatele.

S ohledem na dlouhodobé a bezporuchové používání Vašeho bojleru výrobce doporučuje pravidelnou kontrolu stavu hořčíkové anody kvalifikovaným technikem a výměnu v případě potřeby, což může být prováděno při pravidelné preventivní kontrole výrobku. Pro uskutečnění výměny se obraťte na autorizovaný servis nebo na kvalifikovaného technika!

VIII. PRAVIDELNÁ ÚDRŽBA

Při normální práci bojleru, vlivem vysokých teplot se na povrchu ohřívače ukládá vápník /tzv. vodní kámen/. Toto zapříčiňuje zhoršenou tepelnou výměnu mezi ohřívačem a vodou. Teplota na povrchu ohřívače a v oblasti okolo něj se zvyšuje. Objevuje se charakteristický zvuk /vařící vody/. Termoregulátor se zapíná a vypíná stále častěji. Je možné i "klamavé" zapnutí termoregulační ochrany. Z tohoto důvodu výrobce přístroje doporučuje preventivní kontrolu výrobku každé dva roky autorizovaným servisním centrem, přičemž tato služba je na náklady uživatele. Tato prevence musí zahrnovat čištění a kontrolu anodového protektoru (u bojlerů se sklokeramickým povrchem), který je v případě nutnosti potřeba vyměnit za nový. Pro čištění výrobku použijte vlhký hadřík. Nepoužívejte abrazivní čisticí prostředky nebo takové, které obsahují ředidlo. Nepochlévejte výrobek vodou.

Výrobce nenese odpovědnost za jakékoliv důsledky nedodržení tohoto návodu.



Pokyny k ochraně životního prostředí.

Staré elektrospotřebiče obsahují cenné materiály a z tohoto důvodu není správné je vyhazovat s odpadem z domácnosti! Prosíme Vás, abyste přispěli aktivně k ochraně životního prostředí a odevzdali výrobek na místě, které organizuje sběr recyklovatelného odpadu (v případě, že je dostupné).

Spoštovani kupci,
TESY - jeva ekipa vam prigrčno čestita za vaš nov nakup.
Upamo, da bo vaša nova naprava prinesla več udobja v
vaš dom.

Ta tehnični opis in navodila za uporabo so namenjeni
za to, da se seznanite z izdelkom in pogoji za njegovo
pravilno namestitve in uporabo. Ta navodila so prav
tako namenjena usposobljenim strokovnjakom, ki bodo
opravili montažo naprave, ter demontažo in popravilo v
primeru okvare.

Prosimo, upoštevajte, da ravnanje po teh navodilih je
predvsem v korist kupca, vendar da je skupaj s tem tudi
garancijski pogoj, naveden na garancijskem listu, da
bi lahko kupec uporabil garancijski servis brezplačno.
Proizvajalec ne odgovarja za poškodbe naprave in za
morebitne škode, nastale zaradi eksploatacije in/ali
montaže, ki niso v skladu z navodili in inštrukcijami v tem
priročniku.

Električni grelnik vode ustreza zahtevam EN 60335-1 in EN
60335-2-21.

I. NAMEN UPORABE

Naprava je namenjena za oskrbo gospodinjstva s toplo
vodo, katerega vodovodno omrežje ima tlak manj kot 6
bar (0,6 MPa).

On je namenjen za uporabo samo v zaprtih in ogrevanih
prostorih, kjer ne pade temperatura pod 4 °C in ni
namenjen za nenehno uporabo v pretočnem režimu.

II. TEHNIČNE LASTNOSTI

1. Nazivna prostornina V, litri - gl. podatkovno tablico.
2. Nazivna napetost - gl. podatkovno tablico.
3. Nazivna moč - gl. podatkovno tablico.
4. Nazivni tlak - gl. podatkovno tablico



POZOR! To ni pritiska vodovodnega omrežja. To je
pritisk, ki je povezan za napravo, in je povezan z
zahtevami varnostnih standardov.

5. Tip grelnika vode - akumulacijski vodni grelnik
zaprtega tipa s toplotno izolacijo.
6. Notranja obloga - GC - iz steklokeramike
7. Dnevna poraba električne energije - glej Prilogo I
8. Določeni profil obremenitve - glej Prilogo I
9. Količina mešanja tople in hladne vode pri 40°C V40 v
litrih - glej Prilogo I
10. Maksimalna temperatura termostata - glej Prilogo I
11. Tovarniško določene temperaturne nastavitve - glej
Prilogo I
12. Energetska učinkovitost pri gretju vode - glej Prilogo I

III. POMEMBNA PRAVILA

- Grelnik vode lahko namestite samo v prostore, ki so primerno zaščiteni
pred požarom.
- Grelnika vode ne smete vklopiti, če niste prepričani, da je poln vode.



OPOZORILO! V PRIMERU NAPAČNE MONTAŽE IN PRIKLJUČITVE NAPRAVE
LAHKO PRIDE DO NEVARNOSTI IN RESNIH POSLEDIC ZA ZDRAVLJE
UPORABNIKOV IN TO LAHKO TUDI POVZROČI NJIHOVO SMRT. TO LAHKO TUDI
POVZROČI POŠKODOVANJE TRETJIH OSEB IN NJIHOVEGA PREMOŽENJA ZARADI
POPLAVE, EKSPLOZIJE, POŽARA. Montaža, priključitev na vodovodno omrežje in
priključitev na električno omrežje mora opraviti pooblaščen strokovno osebje.
Strokovno pooblaščen oseba je oseba, ki ima ustrezne pristojnosti v skladu z
zakonskimi določili zadevne države.

- Pri priključitvi grelnika vode na električno omrežje pazite na pravilno
priključitev zaščitnega vodnika (pri modelih brez napajalnega kabla z
vtikačem).
- V primeru, da grelnika vode ne boste uporabljali dlje časa (več kot 3 dni)
in bi lahko temperatura v prostoru, kjer je nameščen grelnik, padla pod
0 °C, morate izprazniti grelnik vode (sledite navodilom, naštetim pod t. 2
"Priključitev grelnika vode na vodovodno omrežje" točke V)
- Ob eksploataciji - režim segrevanja vode - je običajno kapanje vode od
drenažne luknje varnostnega ventila.
- Obvezno je, da je omenjeni ventil odprt za ozračje. Za preprečitev škod

so nujni ukrepi za odvoda ali zbiranje potekle količine vode in se ne smejo kršiti zahteve, opisane v točki 2., V. odstavka.

- Ob segrevanju naprave se lahko sluša šum od piskanja (vretje vode). To je običajno in ne pomeni okvare. Šum se povečuje s časom in razlog je nabrani apnenec. Da bi odstranili šum je potrebno počistiti napravo. Garancija ne vključuje te storitve.
- Za varno delovanje grelnika vode je potrebno varnostni ventil redno čistiti in pregledovati, če deluje normalno /ventil ne sme biti zamašen/, na območjih z vodo z veliko vsebnostjo vodnega kamna morate redno čistiti oblogo vodnega kamna. Ta storitev ne sodi med garancijskim vzdrževanjem.
- Vsakršne spremembe in prilagoditve na zgradbi in električni napeljavi grelnika vode so prepovedane. **V primeru ugotovljena takšnih sprememb in prilagoditev se garancija naprave razveljavi.** Spremembe in prilagoditve so vsi primeri odstranjevanja delov, ki jih je v napravo vgradil proizvajalec, vgradnja dodatnih delov in zamenjava delov z enakimi, ki pa niso odobreni od proizvajalca.
- Če je napajalni kabel (pri modelih, ki ga imajo) poškodovan, naj ga zamenja pooblaščen serviser ali strokovno usposobljena oseba, da se tako izognete nevarnosti.
- To napravo lahko otroci, starejši od 8 let, ljudje z zmanjšanimi fizičnimi in psihičnimi sposobnostmi ali ljudje brez izkušenj in znanja uporabljajo le pod nadzorom in po seznanitvi z varnostnimi navodili za uporabo naprave ter samo, če se zavedajo nevarnosti, ki se lahko pojavijo.
- Otroci se ne smejo igrati s to napravo.
- Otroci ne smejo čistiti in vzdrževati te naprave

IV. OPIS IN PRINCIP DELOVANJA

Naprava sestoji iz telesa, prirobnice, plastične kontrolne plošče in varnostnega ventila.

1. Telo naprave sestoji iz jeklenega rezervoarja (kotla) in zunanje plastične lupine z vmesno toplotno izolacijo. Kotel je opremljen z dvema cevmi z navojem G 1/2" za dovod mrzle vode (z modrim obročkom) in za odvod vroče vode (z rdečim obročkom). Notranji rezervoar je izdelan iz črnega jekla, ki je pred korozijo zaščiteno s posebno oblogo iz steklokeramike.

2. Na grelni prirobnici sta nameščena električni grelec in magnezijeva zaščitna anoda. Prirobnica je pritrjena na kotel s pomočjo vijakov.

Električni grelec je namenjen za segrevanje vode v kotlu in ga upravlja termostat, ki samodejno vzdržuje nastavljeno temperaturo.

Na plastični kontrolni plošči so nameščeni: stikalo /odvisno od modela/, nastavljalnik termostat /odvisno od modela/, varnostni termostat in signalne lučke.

Varnostni termostat je naprava za zaščito pred pregretjem ki izklopi grelec iz električnega omrežja, če temperatura

doseže preveliko vrednost. V primeru aktiviranja pokličite pooblaščenega serviserja.

Kontrolne lučke /odvisno od modela/ na kontrolni plošči prikazujejo način delovanja naprave.

Magnezijeva zaščitna anoda dodatno ščiti notranji rezervoar pred korozijo pri grelnikih vode z oblogo iz steklokeramike.

3. Varnostni ventil preprečuje popolno izpraznitve naprave v primeru prekinitve dotoka mrzle vode iz vodovodnega omrežja. Ventil varuje napravo pred naraščanjem tlaka v kotlu do vrednosti, ki je večja od dovoljene vrednosti v načinu segrevanja (! s povečanjem temperature tlak narašča), s tem da izpušča presežek skozi drenažno odprtino. Normalno je da v načinu segrevanja iz drenažne odprtine kaplja in to morate predvideti ob namestitvi grelnika vode.



POZOR! Varnostni ventil ne more ščititi naprave, če tlak v vodovodu preseže vrednost, ki je navedena na podatkovni tablici naprave.

V. NAMESTITEV IN PRIKLJUČITEV

⚠ *Pozor! V primeru napačne montaže in priključitve naprave lahko pride do nevarnosti in resnih posledic za zdravilje uporabnikov in to lahko tudi povzroči njihovo smrt. To lahko tudi povzroči poškodovanje tretjih oseb in njihovega premoženja zaradi požlave, eksplozije, požara. Montaža, priključitev na vodovodno omrežje in priključitev na električno omrežje mora opraviti pooblaščen strokovno osebo. Strokovno pooblaščen oseba je oseba, ki ima ustrezne pristojnosti v skladu z zakonskimi določili zadevne države.*

1. Namestitev

Priporočamo vam, da napravo namestite v bližini mesta, kjer boste uporabljali vročo vodo, tako boste zmanjšali toplotne izgube v vodovodnem omrežju. Napravo morate namestiti tako, da je ni mogoče poškropiti z vodo. Napravo morate pritrditi na nosilce, ki so nameščeni na ohišju. Za obešanje uporabite dve kljuki (min. Ø 4 mm) ki sta čvrsto pritrdjeni v zid (na razpolago v setu za obešanje). Nosilci za obešanje naprave, pri grelnikih vode za namestitev **nad / pod** umivalnikom, so univerzalni, tako da je predviden razmak med kljukama od 96 do 114 mm (Slika 2).

✍ **POMEMBNO:** Tip grelnika vode za namestitev **POD / NAD** umivalnikom je prikazan na izdelku. Grelnike vode, ki so namenjeni namestitvi **nad umivalnikom**, je treba namestiti tako, da cevi dotok/iztok kažeta navzdol (proti tlom). Grelnike vode, ki so namenjeni namestitvi **pod umivalnikom**, je treba namestiti tako, da cevi dotok/iztok kažeta navzgor (proti stropu).

Za podrobnejša navodila glede namestitev na zid glej *Slika 2* (A - nad umivalnikom; B - pod umivalnikom).

⚠ *POZOR! Da bi preprečili poškodbe uporabnika in tretjih oseb v primeru okvar na sistemu za oskrbo z vročo vodo, napravo morate namestiti v prostoru, ki ima talno hidroizolacijo in odtok v kanalizacijo. V nobenem primeru ne postavljajte pod napravo predmetov, ki niso odporni na vodo. Če napravo namestite v prostoru brez hidroizolacije, morate pod napravo namestiti zaščitno posodo z odtokom v kanalizacijo.*

✍ *Opomba: Zaščitna posoda ni priložena in jo uporabnik mora izbrati.*

2. Priključitev grelnika vode na vodovodno omrežje

Slika. 4a - namestitev nad umivalnikom
Slika. 4b - namestitev pod umivalnikom

Kjer: 1 - dotočna cev; 2 - varovalni ventil (0,8 MPa); 3 - reducirni ventil (pri tlaku vodovoda več kot 0,6 MPa); 4 - zaporna pipa; 5 - lijak s priključkom na kanalizacijo; 6 - cev; 7 - pipa za praznjenje bojlerja

Pri priključitvi grelnika vode na vodovodno omrežje morate upoštevati barvne oznake /obročke/ na ceveh naprave:

MODER - za mrzlo vodo /dotok/,
RDEČ - za vročo vodo /iztok/.

Obvezna je namestitev varnostnega ventila, ki ste ga dobili z napravo. Varnostni ventil morate namestiti na dotočno cev za mrzlo vodo, v skladu s puščico na ohišju, ki kaže smer dotočne mrzle vode.

✍ *Izjema: Če lokalni predpisi (pravila) zahtevajo uporabo drugega varnostnega ventila ali druge naprave (v skladu z EN 1487 in EN 1489), ga morate dodatno kupiti. Za*

naprave, ki so v skladu s standardom EN 1487, največji navedeni delovni tlak mora biti 0,7 MPa. Za druge varnostne ventile, pritisk njihovega kalibriranja mora biti za 0,1 MPa pod označenom na tipski tablici naprave. V teh primerih se ne sme uporabljati vzratni varnostni ventil, ki je bil dobavljen skupaj z napravo.

⚠ *POZOR! Dodatni /stari/ varnostni ventili lahko povzročijo okvaro, zato jih je potrebno odstraniti.*

⚠ *POZOR! Se ne dovoljuje druga zaporna armatura med vzratno-varnostnim ventilom (varnostna naprava) in napravo.*

⚠ *POZOR! Varnostnega ventila ne smete nameščati na navoj, daljši od 10 mm, saj lahko pride do hude okvare na ventilu in je nevarno za vašo napravo.*

⚠ *POZOR! Vzratno-varnostni ventil in cevovod od njega do bojlerja morajo biti zaščiteni pred zamrzovanjem. Ob dreniranju s cevom – prosti konec mora biti vedno odprt za ozračje (ne sme biti potopljen). Cev je treba tudi zaščititi pred zamrzovanjem.*

Za napolnitev grelnika vode odprite pipo za dotok mrzle vode z vodovoda in pipo mešalne baterije za vročo vodo. Po napolnitvi mora iz pipe za vročo vodo teči neprekinjen curek. Že lahko zaprete pipo mešalne baterije za vročo vodo.

Če želite izprazniti grelnik vode, najprej ga morate izključiti iz električnega omrežja.

Način izpraznjevanja grelnika vode za namestitev **NAD UMIVALNIKOM:**

1. Zaprete pipo za dotok mrzle vode z vodovodnega omrežja v grelnik vode
2. Odprite pipo mešalne baterije za toplo vodo
3. Prekinite pritek vode v napravo. Odprite ventil za toplo vodo na mešalni bateriji. Odprite ventil 7 (*slika 4a*) da iztočite vodo iz bojlerja. V primeru da le ta ne obstaja, lahko bojler izpraznite direktno skozi vhodno cev, s tem da ga predhodno izključite iz vodovodnega omrežja.

✍ **POMEMBNO:** Pri izpraznjevanju grelnika vode morate poskrbeti, da ne bo prišlo do škode zaradi iztekačoče vode.

Način izpraznjevanja grelnika vode za namestitev **POD UMIVALNIKOM:**

1. Izključite grelnik vode iz električnega omrežja
2. Demontirajte priključno vodovodno armaturo grelnika vode
3. Snemite grelnik vode z mesta, kjer je bil nameščen in ga obrnite tako, da cevi kažejo navzdol proti tlom, nato izlijte vodo v za to pripravljeno posodo. Počakajte, dokler ne odteče vsa voda iz grelnika vode.

V primeru, da tlak v vodovodni mreži presega zgoraj omenjene vrednosti v I. odstavku, je treba montirati reducirni ventil, sicer se bojler ne bo uporabljal pravilno. Proizvajalec ne prevzema nikakršnih odgovornosti, ki so posledica nepravilne uporabe naprave.

3. Priključitev grelnika vode na električno omrežje



POZOR! Preden priključite na električno omrežje prepričajte se, da je naprava polna vode.

3.1. **Pri modelih, ki so opremljeni z napajalnim kablom z vtičakom**, priključite tako, da vtaknete vtičak v vtičnico. Za izključitev iz električnega omrežja potegnite vtičak iz vtičnice.



POZOR! Vtičnica mora biti pravilno priključena na ločeni tokokrog, opremljen z varovalko. Ona mora biti ozemljena.

3.2. **Grelniki vode z električnim kablom brez vtičnice**
Naprava mora biti povezana na posebni tokovni krog električne inštalacije in zaščiten z varovalko, z določeno močjo električnega toka 16 A (moč 20 A > 3700 W). Povezava mora biti stalna, brez vtičnice. Tokovni krog mora biti zaščiten z varovalko in vgrajeno napravo, ki zagotavlja ločevanje polov pri prenapetosti kategorije III.

Povezava prevodnikov električnega kabla naprave je naslednja:

- Prevodnik rjave barve – k faznemu prevodniku električne inštalacije (L)
- Prevodnik modre barve – k nevtralnemu prevodniku električne inštalacije (N)
- Prevodnik rumeno-zelene barve – k zaščitnemu prevodniku električne inštalacije (⊕)

3.3. Pri modelih, ki niso opremljeni z napajalnim kablom z vtičakom

Naprava mora biti povezana na posebni tokovni krog električne inštalacije in zaščiten z varovalko, z določeno močjo električnega toka 16 A. Povezava se opravi s pomočju bakrenih enožilnih (trdih) prevodnikov – kabel 3x1,5 mm² za skupno moč 2000 W.

V električni krog, ki napaja napravo, mora biti vgrajena priprava za ločitev vseh polov v pogojih visoke napetosti kategorije III.

Za priključitev napajalnega kabla na grelnik vode morate odstraniti plastični pokrovček s pomočjo izvijača (*Slika 5*). Napajalne vodnike priključite v skladu z oznakami na priključkih varnostnega termostata, in sicer

- fazni vodnik na oznako A1 (oz. 11)
- ničelni vodnik na oznako B1 (oz. 21)
- zaščitni vodnik - obvezno na priključni vijak, označen z oznako ⊕.

Napajalni vodnik lahko pritrdite na plastično kontrolno ploščo s pomočjo kabelske cikle. Po montaži namestite plastični pokrov nazaj!

Razlage k *Sliki 3*:

T1 - termoregulator; T2 - varnostni termostat; IL1 - svetlobni indikator; R - grelec

VI. UPORABA NAPRAVE

Predn napravo vklopite, se prepričajte, da je pravilno priključena na električno omrežje. Preverite tudi, ali je napolnjena z vodo.

Grelnik vode (bojler) se vklopi s pomočjo naprave, ki je vgrajena v instalacijo in opisana v 3.2. točki V. odstavka, ali z električnim kablom z vtičem (pri modelih z električnim kablom z vtičem).

Razlaga k *fig. 6* - Režimi delovanja:

1. (❄) proti zmrzovanju



POZOR: Naprava mora biti vklopljena. Varnostni ventil in vodovodna napeljava morat biti zaščiten pred zmrzaljo.

2. (⚙) maksimalna temperatura
3. (🔥) (varčevanje električne energije) – v tem režimu se voda segreje do približno 60°C. Na ta način se zmanjša izguba toplote.
4. svetlobni indikator – v režimu gretja vode sveti rdeče, ko pa se voda zgreje in se termostat izklopi pa modro.
5. gumb regulatorja – nastavev temperature

Bojler z elektromehanskim upravljanjem POP-UP:

1. **pritisnite gumb, ki mora izskočiti – fig. 7a**
2. **nastavite temperaturo na boilerju – fig. 7b**
Z nastavitvami določate temperaturo vode po svoji želji.
3. **pritisnite gumb, da se vrne v začetno pozicijo – fig. 7c.**



POZOR! Enkrat mesečno nastavite gumb na pozicijo za maksimalno temperaturo za najmanj 24 ur (razen če naprava ne deluje neprestano v tem režimu). Tako zagotavljate bolj čisto ogrevano vodo.

VII. ANTIKOROZIJSKA ZAŠČITA - MAGNEZIJEVA ANODA

Magnezijeva zaščitna anoda dodatno ščiti notranjo površino kotla pred rjavenjem. Anoda je del, ki se obrabi, in ga je potrebno občasno zamenjati.

Glade na dolgotrajno brezhibno delovanje vašega grelnika vode, proizvajalec priporoča redni pregled stanja magnezijeve anode s strani strokovno usposobljene osebe in po potrebi zamenjavo, to se lahko opravi med rednim vzdrževanjem naprave. Za zamenjavo se obrnite na pooblaščen servis!

VIII. REDNO VZDRŽEVANJE

Pri normalni uporabi grelnika se zaradi visokih temperatur na grelcu nabira obloga apnenca /tako imenovani vodni kamen/. To zmanjša prenos toplote z grelca na vodo. Temperatura na površini grelca in okoli njega narašča. Je slišen značilen zvok /kot da bi voda vrela/. Termostat se začne bolj pogosto vklapljati in izklaplja. Lahko pa se "pomotoma" sproži tudi varnostni termostat. Zato vam proizvajalec priporoča preventivno vzdrževanje vašega grelnika vode na vsake dve leti, ki naj ga opravi pooblaščen servis. Zaščitno vzdrževanje mora vključevati čiščenje in pregled zaščitne anode (pri grelnikih vode z oblogo iz steklokeramike), ki jo je po potrebi treba zamenjati. Vsako preventivno vzdrževanje je potrebno vpisati v garancijski list in navesti datum preventivnega vzdrževanja, firmo izvajalca, ime serviserja, podpis.

Da bi počistili naprave, obrišite je z vlažno krpo. Za čiščenje ne uporabljajte abraziva ali topil. Ne oblivajte naprave z vodo.

Proizvajalec ne prevzema odgovornosti za posledice, do katerih je prišlo zaradi neupoštevanja teh navodil.



Navodila za varstvo okolja.

Stare električne naprave so surovine, zato ne sodijo med gospodinske odpadke! Prosimo vas, da nas z vašim aktivnim prispevkom podprete pri naših prizadevanjih za ohranjanje virov in varovanje okolja in napravo oddate pri sprejemnih mestih (če so urejena).

Poštovani klijenti,

Ekipa TESY srdačno vam čestita kupovinu novog proizvoda. Nadamo se da će novi uređaj doprineti poboljšanju komfora u vašem domu.

Ovaj tehnički opis i uputstvo za upotrebu ima za cilj da vas upozna sa proizvodom i sa uslovima za njegovu pravilnu montažu i eksploataciju. Uputstvo je namenjeno i ovlašćenim serviserima koji će izvršiti prvobitnu montažu uređaja, demontirati ga i remontirati u slučaju kvara.

Molim, imajte na umu da pridržavanje uputa sadržanih u ovom priručniku je u interesu kupca kupca, ali uz to je jedan od jamstvenih uslova navedenih u jamstvenoj karti, da bi mogao kupac da koristi besplatan servis u jamstvenom roku. Proizvođač nije odgovoran za oštećenja uređaja i bilo štete nastale kao rezultat rada i / ili instalacije koje ne udovoljavaju smernicama i uputama u ovom priručniku.

Električni bojler zadovoljava zahteve EN 60335-1, EN 60335-2-21.

I. NAMENA

Uređaj je namenjen da obezbeđuje vruću vodu za komunalne objekte sa vodovodnom mrežom pritiskom ne više od 6 bar (0,6 MPa).

On je namijenjen za uporabu samo u zatvorenim i

grejanim prostorijama gde temperatura ne pada ispod 4° C, a nije dizajniran za rad u kontinuiranom protočnom režimu.

II. TEHNIČKE KARAKTERISTIKE

1. Nazivna zapremina V, litri - vidi pločicu na uređaju
2. Nazivni napon - vidi pločicu na uređaju
3. Nazivna jačina - vidi pločicu na uređaju
4. Nazivni pritisak - vidi pločicu na uređaju



PAŽNJA! Ovo nije pritisak iz vodovodnu mrežu. To je najavljeno za uređaj i odnosi se na uslove sigurnosnih standarda.

5. Vrsta bojlera - zatvoreni akumulirajući grejač vode sa toplinskom izolacijom
6. Unutrašnje pokriće - GC - staklo - keramika
7. Dnevna potrošnja električne energije - vidi Prilog I.
8. Proglašeni profil opterećenja - vidi Prilog I.
9. Količina miješane vode na 40°C V40 u litrima - vidi Prilog I.
10. Maksimalna temperatura termostata - vidi Prilog I.
11. Fabrički zadate temperaturne postavke - vidi Prilog I.
12. Energetska efikasnost pri zagrevanju vode - vidi Prilog I.

III. VAŽNA PRAVILA

- Bojler da se montira samo u prostorijama sa obezbeđenom normalnom zaštitom od požara.
- Nemojte da uključujete bojler pre nego što ste se uverili da je pun vode.

⚠ UPOZORENJE! Nepravilna montaža i povezivanje uređaja ga može učiniti opasnim za zdravlje i život potrošača, a da je moguće da dovede do teške i trajne posledice za njih, uključivo ali ne samo fizičke povrede i / ili smrt. Ovo isto može dovesti do oštećenja njegove nekretnine/ kvar i /ili uništavanje/ kao i onoga trećih osoba, koja su prouzrokovana poplavom/ eksplozijom i požarom. Montaža i povezivanje na vodovodnu i električnu mrežu i puštanje u rad se moraju obaviti samo i jedino kvalifikovanim električarima i tehničarima, koji su ovlašćeni za popravku i instalaciju uređaja i su stekli svoju dozvolu na teritoriji države u kojoj se vrše montaža i puštanje u rad uređaja i u skladu sa propisima.

- Prilikom priključivanja bojlera na električnu mrežu mora da se pazi na pravilno spajanje zaštitnog voda (za modele bez napojnog kabla sa utikačem).
- Kada postoji verovatnoća da se bojler neće koristiti duže vremena (duže od 3 dana) i temperatura u prostoriji može da padne ispod 0°C, bojler treba da se istoči (prema postupku iz podtačke 2 **Spajanje bojlera na vodovodnu mrežu** tačke V)
- Za vreme eksploatacije - (režim grejanja vode) - to je normalno da voda kaplje iz drenažnog otvora sigurnosnog ventila.

- Isti mora biti ostavljen otvoren prema atmosferi. Mora se uzeti mere za uklanjanje ili prikupljanje iznosa proteklih količina kako bi se izbeglo oštećenje i ne smeju kršiti zahtevi opisani u stavku 2. V.
- Za vreme zagrevanja uređaja može biti zviždanje buke (kipuće vode). To je normalno i ne predstavlja kvar. Buka se povećava s vremenom, a razlog je akumulirani vapnenac. Da biste uklonili buku, aparat treba se očistiti. Ova usluga nije pokriven jamstvom
- U cilju bezbednog rada bojlera povratni zaštitni ventil treba redovno da se čisti i pregledava da li funkcioniše normalno (da nije blokiran) pri čemu u rejonima sa veoma tvrdom vodom treba da se čisti od nagomilanog kamenca. Ova usluga nije predmet garancionog servisa.
- Zabranjene su bilo kakve promene i preuređenja u konstrukciji i električnoj šemi bojlera. **U slučaju kada se utvrdi da je do toga došlo, garancija se poništava.** Promene i preuređenja su uklanjanje bilo kojeg elementa koji je proizvođač ugradio, ugradnja dodatnih komponenata u bojler, zamena elemenata sa sličnima koje proizvođač nije odobrio.
- Ukoliko je napojni kabl (kod modela koji su opremljeni njime) oštećen, mora da se zameni od strane instalatera ili od strane lica sa sličnom kvalifikacijom, kako bi se izbegao rizik
- Ovaj uređaj je namijenjen za korištenje od strane djece 8 i više od 8 godina i osobe sa smanjenim fizičkim, osjetljivih ili mentalnim sposobnostima ili osobe sa nedostatkom iskustva i znanja ako su pod nadzorom ili poučena u skladu sa sigurnim korištenjem uređaja i razumjeti opasnosti koje mogu nastati.
- Djeca ne moraju se igrati s aparatom
- Čišćenje i održavanje uređaja ne smije biti izvedeno od strane djece koja nisu pod nadzorom

IV. OPIS I PRINCIP RADA

Uređaj se sastoji od kućišta, prirubnice, plastične kontrolne ploče i povratno - zaštitnog ventila.

1. Kućište se sastoji od čeličnog spremnika vode i spoljašnjeg plastičnog omotača sa toplinskom izolacijom između njih. Spremnik vode osiguran je sa dve cevi sa navojem G ½" za dovod hladne vode (sa plavim prstenom) i za ispuštanje tople (sa crvenim prstenom). Unutrašnji spremnik izrađen je od crnog čelika zaštićenog od korozije pomoću specijalnog staklokeramičkog pokrića.

2. Na prirubnici je ugrađen električni grejač i magnezijumova zaštitna anoda. Pomoću vijaka ona je montirana na spremniku vode.

Električni grejač služi za zagrevanje vode u spremniku, a njime upravlja termostat koji automatski održava određenu temperaturu.

Na plastičnoj kontrolnoj ploči ugrađeni su: tester /zavisno od modela/, podesivi termostat /zavisno od modela/, termoprekidač i signalne lampice.

Termoprekidač je uređaj za zaštitu od pregrevanja koji

isključuje grejač iz električne mreže kada temperatura vode dostigne previsoke vrednosti. U slučaju da se taj uređaj aktivira, potrebno je da se obratite serviseru. Kontrolne lampice /zavisno od modela/ na kontrolnoj ploči pokazuju režim u kojem se uređaj nalazi. Kod bojlera sa staklokeramičkim pokrićem Mg zaštitna anoda dodatno štiti unutrašnji spremnik od korozije.

3. Povratni zaštitni ventil sprečava potpuno pražnjenje uređaja kod obustavljanja dotoka hladne vode iz vodovodne mreže. On štiti uređaj od povećanja pritiska u spremniku vode do vrednosti veće od dozvoljene u režimu zagrevanja (! kod povećanja temperature pritisak se povećava) preko ispuštanja suviše količine u drenažni otvor. Normalno je da u režimu zagrevanja vode iz drenažnog otvora curi voda i to treba da se ima u vidu kod montaže bojlera.



PAŽNJA! *Nepovratni ventil ne može da zaštiti uređaj ukoliko je pritisak u vodovodu veći od propisanog za uređaj.*

V. MONTAŽA I PUŠTANJE U POGON

! UPOZORENJE! Nepravilna montaža i povezivanje uređaja ga može učiniti opasnim za zdravlje i život potrošača, a da je moguće da dovede do teške i trajne posledice za njih, uključivo ali ne samo fizičke povrede i / ili smrt. Ovo isto može dovesti do oštećenja njegove nekretnine/ kvar i / ili uništavanje/ kao i onoga trećih osoba, koja su prouzrokovana poplavom/ eksplozijom i požarom.

Montaža i povezivanje na vodovodnu i električnu mrežu i puštanje u rad se moraju obaviti samo i jedino kvalifikovanim električarima i tehničarima, koji su ovlašćeni za popravku i instalaciju uređaja i su stekli svojoj dozvolu na teritoriji države u kojoj se vrše montaža i puštanje u rad uređaja i u skladu sa propisima.

1. Montaža

Preporučuje se montiranje uređaja maksimalno blizu mesta za korišćenje tople vode, kako bi se smanjili gubici topline u cevovodu. Uređaj treba da se montira na takvom mestu da ne bi bio zalivan vodom.

Okačite uređaj na nosećim konzolama koje su montirane na kućištu. Kačenje se obavlja pomoću dve kuke (min Ø 4 mm) čvrsto pričvršćene za zid (u setu za montažu). Konstrukcija noseće konzole kod bojlera za montažu **iznad/ispod** sudopera je univerzalna i omogućuje da rastojanje između kuka bude od 96 mm do 114 mm (sl.2)

! VAŽNO: Vrsta bojlera za montažu ISPOD/IZNAD sudopera navedena je na samom proizvodu. Bojljeri namenjeni za montažu **iznad sudopera** montiraju se tako da bi cevi ulaz/izlaz bile usmerene prema dole (prema podu prostorije). Bojljeri namenjeni za montažu **ispod sudopera** montiraju se tako da bi cevi ulaz/izlaz bile usmerene prema gore (prema plafonu prostorije).

Radi potpune jasnoće montaže na zidu vidi sl. 2 (A - iznad sudopera; B - montaža ispod sudopera).

! PAŽNJA! Kako bi se izbegle štete korisniku i trećim licima u slučaju havarije sistema za snabdevanje toplom vodom, potrebno je da se bojler montira u prostorijama sa podnom hidroizolacijom i drenažom u kanalizaciji. Ni u kom slučaju ne stavljajte ispod bojlera stvari koje nisu voodootporne. Kada se bojler montira u prostorijama bez podne hidroizolacije, potrebno je da se ispod njega predvidi zaštitna kada sa kanalizacionom drenažom.

! Napomena: zaštitna kada nije u kompletu i bira je korisnik.

2. Spajanje bojlera na vodovodnu mrežu

Sl. 4a - montaža iznad sudopera

Sl. 4b - montaža ispod sudopera

Pri čemu: 1 - Ulazna cev; 2 - zaštitni ventil (0,8 MPa); 3 - reducirni ventil (kod pritiska u cevovodu iznad 0,6 MPa); 4 - zaustavni ventil; 5 - levak sa vezom prema kanalizaciji; 6 - crevo; 7 - ventil za istakanje bojlera
Prilikom spajanja bojlera na vodovodnu mrežu mora da se vodi računa o obojenim oznakama (prstenima) na cevima: **PLAVO** - za hladnu (ulaznu) vodu, **CRVENO** - za vruću (izlaznu) vodu.

Obavezno mora da se montira povratni zaštitni ventil sa kojim je bojler kupljen. On se montira na priključak za hladnu vodu u skladu sa strelicom na njemu koja ukazuje smer ulazne vode.

! Izuzetak: Ako lokalni propisi (pravila) zahtevaju korišćenje drugog sigurnosnog ventila ili uređaj (u skladu sa EN 1487 i EN 1489), to se mora on kupiti naknadno. Za uređaje usklađene sa EN 1487 maksimalni ocenjeni radni tlak

mora biti 0,7 MPa. Za ostale sigurnosne ventile, tlak na koji su kalibrovani mora biti od 0,1 MPa manje od označenog na pločici uređaja. U tim slučajevima uzvratno sigurnosni ventil isporučen sa uređajem ne treba se koristiti.

! PAŽNJA! Ne dopušta se druga zaustavljajuća armatura između uzvratno sigurnosnog ventila (sigurnosni uređaj) i uređaja.

! PAŽNJA! Postojanje drugih (starih) povratnih zaštitnih ventila može da dovede do oštećenja bojlera i treba da se uklone.

! PAŽNJA! Nije dozvoljeno da se ventil montira na navojima dužine više od 10 mm, u protivnom to može da dovede do nepopravljivog kvara vašeg ventila i opasno je po vaš bojler.

! PAŽNJA! Uzvratno sigurnosni ventil i cev iz njega na kotlu mora biti zaštićeni od smrzavanja. U slučaju drenaže sa crevom – njegov slobodan kraj mora uvek biti otvoren prema atmosferi (da nije uronjen). Crijevo isto treba biti osigurano od smrzavanja.

Punjenje bojlera vodom vrši se odvijanjem vodovodne slavine za hladnu vodu i slavine mešalice za vruću vodu. Posle punjenja, iz mešalice treba da poteče neprekidan vodeni mlaz. Tek tada možete da zatvorite slavinu za toplu vodu. Kada je potrebno da se bojler istoči, obavezno najpre prekinite električno napajanje.

Postupak istakanja bojlera namenjenih za montažu IZNAD SUDOPERA:

1. Zatvaranje slavine za dotok hladne vode iz vodovodne mreže u bojler
2. Otvaranje slavine tople vode mešalice
3. Zaustavite dotok vode prema boileru. Otvorite slavinu za toplu vodu na bateriji. Otvorite ventil 7 (fig. 4a) da istočite vodu iz bojlera. Ako u instalaciji nema takvog ventila, može da bude istočen direktno preko ulazne cevi, ali mora biti predhodno odvojen od cevovoda

! VAŽNO: Pri istakanju bojlera treba da se preduzmu mere za sprečavanje šteta usled curenja vode.

Postupak istakanja bojlera namenjenog za montažu ISPOD SUDOPERA:

1. Isključite bojler iz električne mreže
2. Demontirajte veznu vodovodnu armaturu sa bojlera.
3. Demontirajte bojler sa mesta na kojem je okačen i okrenite ga cevima dole prema podu, isipajući vodu u za tu svrhu pripremljenu posudu. Pričekajte dok cela voda iz bojlera ne isteče.

Ako tlak u vodovodnoj mreži prelazi navedenu vrednost u I stavku gore, potrebno je instalirati tlačni ventil, inače kotao neće raditi ispravno. Proizvođač ne preuzima odgovornost za probleme izazvane nepravilnom upotrebom uređaja.

3. Spajanje na električnu mrežu (sl. 3)

! PAŽNJA! Pre nego što uključite napajanje električnom energijom, ubedite se da je bojler napunjen vodom.

3.1. **Kod modela snabdevenih napojnim kablom u setu sa utikačem napajanja** se ostvaruje stavljanjem utikača u utičnicu. Isključivanje iz električne mreže ostvaruje se

vađenjem utikača iz utičnice.



PAŽNJA! Kontakt moraj biti ispravno spojen na zaseban strujni krug predviđen s osiguračem. On mora biti uzemljen.

3.2. Kod modela sa montiranog napojnog kabla bez utikačem

Priključivanje bojlera na električnu mrežu ostvaruje se pomoću napojnog trožilnog bakrenog kabla 3x1,5 mm² na odvojeno strujno kolo zaštićeno 16 A prekidačem (20A za jačina > 3700W). U strujnom kolu napajanja uređaja treba da se predvidi montaža uređaja kojim se garantuje isključenje svih polova u uslovima prenapona kategorije III.

Povezivanje napajajućih vodova mora da se izvede u skladu sa oznakama spojnice termoprekidača i to:

- fazovi na oznaku (L)
- neutralni na oznaku (N)
- obavezno je da se bezbednosni provodnik poveže sa navojnim spojem označenim sa 

3.3. Kod modela bez montiranog napojnog kabla sa utikačem.

Električnu mrežu ostvaruje se pomoću napojnog kabla sa bakarnim provodnikom 3x 1.5 mm² na odvojeno električno kolo zaštićeno prekidačem 16A. To se odnosi na bojlere sa jačinom struje do 2000 W uključivo.

U električnu šemu napajanja mora da se ugradi uređaj koji obezbeđuje razdvajanje svih polova u uslovima hiper napona kategorije III.

Da bi se napojni električni kabl priključio na boiler, potrebno je da se šrafci gerom skine plastični poklopac (sl. 5). Povezivanje napajajućih vodova mora da se izvede u skladu sa oznakama spojnice termoprekidača i to:

- vod faze povezati na spojnicu sa oznakom A1 (ili 11)
- vod nule povezati na spojnicu sa oznakom B1 (ili 21)
- zaštitni vod obavezno spojiti sa označenim vijkom 

Napojni vod može da bude pričvršćen uz plastičnu komandnu ploču pomoću kablovske obujnice. Posle spajanja plastični poklopac se ponovo montira u prapobitnom položaju!

Razjašnjenje uz sl. 3:

T1 - termoregulator; T2 - termoprekidač, IL1 - Svjetlosni indikator; R - grejač

VI. RAD S UREĐAJEM

Pre prvog uključivanja uređaja, proverite je li boiler priključen i dali je pun vodom. Uključivanje bojlera se ostvaruje preko uređaj ugrađen u instalaciji, opisan u poglavljima 3.2. iz stava V ili priključenje utikača u utičnicu (ako model ima kabl s utikačem).



Objašnjenje na sliku 6:

Načini rada:

1. Pozicija  protiv smrzavanja



PAŽNJA! Električno napajanje uređaja mora biti uključeno. Sigurnosni ventil i cjevovod iz njega prema aparatu moraju biti osigurani od smrzavanja.

2. Pozicija  maksimalna temperatura
3. Pozicija  (ušteda električne energije) - U ovom

načinu rada, temperatura vode doseže oko 60°C čime se smanjuje gubitak topline.

4. Svjetlosni indikator - u režimu grijanja svijetli crveno, a svijetli u plavom, kad je voda zagrijana i termostat je isključen.

5. Ručka regulatora - Namještanje temperature.

Bojleri elektromehanički kontrolom POP-UP:

1. **Pritisnite skokne slika 7a.**

2. **Podesite temperaturu spremnika slika 7b.**

Ova postavka omogućuje glatko da se postavi željena temperatura.

3. **Pritisnite da bi se vratio slika 7c.**



PAŽNJA! Jednom mjesečno, stavite ručicu u položaj za maksimalnu temperaturu u trajanju od 24 sata (osim ako uređaj radi stalno u ovom načinu rada). To osigurava veća higijena zagrijavane vode.

VII. ZAŠTITA OD KOROZIJE - ZAŠTITNA MAGNEZIJUMOVA ANODA

Zaštitna magnezijumova anoda štiti unutrašnju površinu rezervoara za vodu od korozije.

Ona je deo koji zbog habanja podleži periodičnoj zameni.

U cilju produžavanja radnog veka i bezbedne upotrebe bojlera proizvođač preporučuje periodičnu kontrolu stanja zaštitne magnezijumove anode od strane ovlašćenog serviseri i u slučaju potrebe zamenu. To može da se obavi za vreme periodične profilakse uređaja.

Za zamenu stupite u kontakt sa ovlašćenim serviserima!

VIII. PERIODIČNO ODRŽAVANJE

U uslovima normalnog rada bojlera pod uticajem visoke temperature na površini grejača sakuplja se kamenac.

To pogoršava izmenu toplote između grejača i vode.

Na površini grejača i u zoni oko njega temperatura se povećava. Čuje se karakterističan šum proključale vode.

Termostat počinje da se češće uključuje i isključuje.

Moguće je da dođe do «lažnog» aktiviranja temperaturne zaštite. Zato proizvođač ovog uređaja preporučuje profilaksu vašeg bojlera svake dve godine od strane ovlašćenog servisa. Ova profilaksa treba da uključuje čišćenje i pregled zaštitne magnezijumove anode (kod bojlera sa staklokeramičkim pokrićem) i zamenu novom u slučaju potrebe.

Za čišćenje uređaja koristite vlažnu krpu. Ne koristite abrazivne preparate ili preparate sa razrjeđivačem. Nemojte sipati vodu na jedinicu.

Proizvođač ne snosi odgovornost za sve posledice koje su rezultat nepoštovanja ovog uputstva.



Uputstva za očuvanje životne sredine.

Stari uređaji sadrže vredne materijale i zbog toga ne treba da se odlažu zajedno sa komunalnim otpadom! Molimo vas da aktivno doprinesite očuvanju životne sredine i da odnesete uređaj na za to predviđena otkupna mesta (ukoliko takva postoje).

Štovani klijenti,

Ekipa TESI - ja srdačno vam čestita kupovinu novog proizvoda. Nadamo se da će novi uređaj pridonijeti poboljšanju komfora u vašem domu.

Cilj ovog tehničkog opisanja i naputka za uporabu jest upoznati vas s proizvodom i s uvjetima njegove pravilne ugradnje i eksploatacije. Naputak je namijenjen i ovlaštenim serviserima koji će izvršiti prvobitnu ugradnju uređaja, demontirati i remontirati ga u slučaju kvara.

Molim, imajte na umu da pridržavanje uputa sadržanih u ovom priručniku je prvenstveno za dobrobit kupca, ali uz to je jedan od jamstvenih uvjeta navedenih u jamstvenoj karti, da bi mogao kupac da koristi besplatan servis u jamstvenom roku. Proizvođač nije odgovoran za oštećenja uređaja i bilo štete nastale kao rezultat rada i / ili instalacije koje ne udovoljavaju smjernicama i uputama u ovom priručniku.

Električni bojler udovoljava zahtjevima EN 60335-1, EN 60335-2-21.

I. NAMJENA

Namjena je ovog uređaja da osigura vruću vodu za komunalne objekte s vodovodnom mrežom s pritiskom ne više od 6 atm (0,6 MPa).

On je namijenjen za uporabu samo u zatvorenim i grijanim prostorijama gdje temperatura ne pada ispod 4 ° C, a nije

dizajniran za rad u kontinuiranom protočnom režimu.

II. TEHNIČKE KARAKTERISTIKE

1. Nazivna zapremina V, litre - vidi pločicu na uređaju
2. Nazivni napon - vidi pločicu na uređaju
3. Nazivna jačina - vidi pločicu na uređaju
4. Nazivni pritisak - vidi pločicu na uređaju



PAŽNJA! Ovo nije pritisak iz vodovodnu mrežu. To je najavljeno za uređaj i odnosi se na zahtjeve sigurnosnih standarda.

5. Vrsta bojlera - zatvoreni akumulirajući grijač vode, s toplinskom izolacijom
6. Unutarnje pokriće - GC - staklo - keramika
7. Dnevna potrošnja električne energije - vidi Prilog I.
8. Proglašeni profil opterećenja - vidi Prilog I.
9. Količina miješane vode na 40°C V40 u litrama - vidi Prilog I.
10. Maksimalna temperatura termostata - vidi Prilog I.
11. Tvornički zadate temperaturne postavke - vidi Prilog I.
12. Energetska učinkovitost pri zagrijavanju vode - vidi Prilog I.

III. VAŽNA PRAVILA

- Bojler montirati samo u prostorijama s osiguranom normalnom protupožarnom zaštitom.
- Nemojte uključivati bojler prije nego što ste se uvjerali da je pun vode.

PAŽNJA! Nepravilna ugradnja i priključak uređaja može ga učiniti opasnim po zdravlje korisnika, moguće je imati ozbiljne i kontinuirane posljedice za njih, uključujući, ali ne ograničavajući se na fizičke ozljede i / ili smrt. Također može uzrokovati štetu njihovih nekretnina/ štete i/ ili uništavanje/, isto i onoga trećih osoba, uzrokovane, uključujući ali ne samo poplavom, eksplozijom i požarom.

Ugradnja, priključak na vodovod i struju i puštanje u pogon smiju obaviti samo i jedino ovlašćeni električari i tehničari za popravak i ugradnju uređaja, koji su stekli nadležnost na području države u kojoj se vrše instalacija i puštanje u pogon uređaja u skladu s propisima.

- Prilikom priključivanja bojlera na električnu mrežu mora se paziti na pravilno spajanje zaštitnog voda (za modele bez napojnog kabla s utikačem).
- Kada postoji vjerojatnoća da temperatura u prostoriji padne ispod 0 °C, bojler treba istočiti (prema postupku iz podtočke 2 **Spajanje bojlera na vodovodnu mrežu** točke V).
- Za vrijeme eksploatacije - (režim grijanja vode) - to je normalno da voda kaplje iz drenažnog otvora sigurnosnog ventila. Isti mora biti ostavljen

otvoren prema atmosferi. Mora se uzeti mjere za uklanjanje ili prikupljanje iznosa proteklih količina kako bi se izbjeglo oštećenje i ne smiju kršiti zahtjevi opisani u stavku 2. V.

- Ventil i povezani na njega komponenti moraju biti zaštićeni od smrzavanja.
- Tijekom zagrijavanja uređaja može biti zviždanje buke (kipuće vode). To je normalno i ne predstavlja kvar. Buka se povećava s vremenom, a razlog je akumulirani vapnenac. Da biste uklonili buku, aparat treba se očistiti. Ova usluga nije pokriven jamstvom.
- U cilju sigurnog rada bojlera povratni zaštitni ventil treba redovno čistiti i pregledavati je li u funkciji (da nije blokiran) pri čemu u područjima s veoma tvrdom vodom treba ga čistiti od nagomilanog kamenca. Ova usluga nije predmet garancijskog servisa..
- Zabranjene su bilo kakve preinake i preuređenja u konstrukciji i električnoj shemi bojlera. **U slučaju kada se utvrdi da je do toga došlo, garancija se poništava.** Preinake i preuređenja su uklanjanje bilo kojeg elementa koji je proizvođač ugradio, ugradnja dodatnih komponenata u boiler, zamjena elemenata sa sličnima koje proizvođač nije odobrio.
- Ukoliko je napojni kabl (kod modela koji su opremljeni njime) oštećen, mora se zamijeniti od instalatera ili od osobe sa sličnom kvalifikacijom, kako bi se izbjegao rizik
- Ovaj uređaj je namijenjen za korištenje od strane djece 8 i više od 8 godina i osobe sa smanjenim fizičkim, osjetljivih ili mentalnim sposobnostima ili osobe sa nedostatkom iskustva i znanja ako su pod nadzorom ili poučena u skladu sa sigurnim korištenjem uređaja i razumjeti opasnosti koje mogu nastati
- Djeca ne moraju se igrati s aparatom
- Čišćenje i održavanje uređaja ne smije biti izvedeno od strane djece koja nisu pod nadzorom

IV. OPISANJE I PRINCIP RADA

Uređaj se sastoji od kućišta, prirubnice, plastične kontrolne ploče i povratno - zaštitnog ventila.

1. Kućište se sastoji od čeličnog spremnika vode i spoljnog plastičnog omotača s toplinskom izolacijom između njih. Spremnik vode osiguran je s dvije cijevi s navojem G ½" za dovod hladne vode (s plavim prstenom) i za ispuštanje tople (s crvenim prstenom). Unutarnji spremnik izrađen je od crnog čelika zaštićenog od korozije specijalnim staklokeramičkim pokrićem.
2. Na prirubnici je ugrađen električni grijač i magnezijumova zaštitna anoda. Pomoću vijaka ona je montirana na spremniku vode.

Električni grijač služi za zagrijavanje vode u spremniku, a njime upravlja termostat koji automatski održava određenu temperaturu.

Na plastičnoj kontrolnoj ploči ugrađeni su: tester / ovisno o modelu/, podesivi termostat /ovisno o modelu/,

termoprekidač i signalne žarulje.

Termoprekidač je uređaj za zaštitu od pregrijavanja koji isključuje grijač iz električne mreže kada temperatura vode dostigne previsoke vrijednosti. U slučaju aktiviranja tog uređaja, potrebno je obratiti se serviseru.

Kontrolne žaruljice /ovisno o modelu/ na kontrolnoj ploči pokazuju režim u kojem se uređaj nalazi. Mg zaštitna anoda dodatno štiti unutarnji spremnik od korozije kod bojlera sa staklokeramičkim pokrićem.

3. Povratni zaštitni ventil sprječava potpuno pražnjenje uređaja kod obustavljanja dotoka hladne vode iz vodovodne mreže. On štiti uređaj od povećanja pritiska u spremniku vode do vrijednosti veće od dopuštene u režimu zagrijavanja (! kod povećanja temperature pritisak se povećava) preko ispuštanja suvišne količine u drenažni otvor. Normalno je da u režimu zagrijavanja vode iz drenažnog otvora curi voda i to treba imati u obzir kod ugradnje bojlera.

⚠ POZOR! *Nepovratni ventil ne može zaštititi uređaj ukoliko je tlak u vodovodu veći od propisanog za uređaj.*

V. UGRADNJA I PUŠTANJE U POGON

⚠ PAŽNJA! *Nepravilna ugradnja i priključak uređaja može ga učiniti opasnim po zdravlje korisnika, moguće je imati ozbiljne i kontinuirane posljedice za njih, uključujući, ali ne ograničavajući se na fizičke ozljede i / ili smrt. Također može uzrokovati štetu njihovih nekretnina/ štete i/ ili uvištavanje/, isto i onoga trećih osoba, uzrokovane, uključujući ali ne samo poplavom, eksplozijom i požarom. Ugradnja, priključak na vodovod i struju i puštanje u pogon smiju obaviti samo i jedino ovlašćeni električari i tehničari za popravak i ugradnju uređaja, koji su stekli nadležnost na području države u kojoj se vrše instalacija i puštanje u pogon uređaja u skladu s propisima.*

1. Ugradnja

Preporučuje se ugraditi uređaj maksimalno blizu mjesta za korištenje tople vode, kako bi se smanjili gubici topline u cjevovodu. Uređaj treba montirati na takvom mjestu da ne bi bio zalijevan vodom.

Uređaj okačiti na nosećim konzolama koje su na kućištu. Kačenje obavljati pomoću dvije kuke (min Ø 4mm) čvrsto pričvršćene za zid (u setu za ugradnju). Konstrukcija noseće konzole kod bojlera za montažu **iznad/ispod** sudopere je univerzalna i omogućuje da rastojanje između kuka bude od 96 mm do 114 mm (sl. 2).

✍ VAŽNO: Vrsta bojlera za ugradnju ISPOD/IZNAD sudopere navedena je na samom proizvodu. Bojlery namijenjeni ugradnji **iznad sudopere** montirati tako da bi cijevi ulaz/izlaz bile usmjerene prema dolje (prema podu prostorije). Bojlery namijenjeni ugradnji **ispod sudopere** montirati tako da bi cijevi ulaz/izlaz bile usmjerene prema gore (prema plafonu prostorije).

Radi potpune jasnoće ugradnje na zidu vidi sl. 2 (A - iznad sudopere; B - montaža ispod sudopere).

⚠ POZOR! *Kako bi se izbjegle štete korisniku i trećim osobama u slučaju havarije sistema za opskru toplom vodom, potrebno je bojler ugraditi u prostorijama s podnom hidroizolacijom i drenažom u kanalizaciji. Ni u kom slučaju ne stavljati ispod bojler stvari koje nisu vodootporne. Kada se bojler ugrađuje u prostorijama bez podne hidroizolacije, potrebno je ispod njega predvidjeti zaštitnu kadu s kanalizacijskom drenažom.*

✍ Primjedba: zaštitna kada nije u kompletu i bira je korisnik.

2. Spajanje bojlera na vodovodnu mrežu

Sl. 4a - za iznad sudopere ugradnju

Sl. 4b - za montažu ispod sudopere

Pri čemu: 1 - Ulazna cijev; 2 - sigurnosni ventil (0,8 MPa); 3 - reducir ventil (kod pritiska u cjevovodu iznad 0,7MPa); 4 - zaustavni ventil; 5 - lijevak s vezom prema kanalizaciji; 6 - crijevo; 7 - ventil za pražnjenje bojlera

Prilikom spajanja bojlera na vodovodnu mrežu, mora se voditi računa o obojenim oznakama (prstenima) na cijevima:

PLAVO - za hladnu (ulaznu) vodu,
CRVENO - za vruću (izlaznu) vodu.

Obvezno se mora ugraditi povratni zaštitni ventil s kojim je bojler kupljen. On se ugrađuje na priključak za hladnu vodu u skladu sa strijelicom na njemu koja ukazuje smjer ulazne vode.

✍ Iznimka: *Ako lokalni propisi (pravila) zahtijevaju korištenje drugog sigurnosnog ventila ili uređaj (u skladu s EN 1487 i EN 1489), to se mora on kupiti naknadno. Za uređaje sukladni sa EN 1487 maksimalni ocijeni radni tlak mora biti 0,7 MPa. Za ostale sigurnosne ventile, tlak na koji su kalibrovani mora biti od 0,1 MPa manje od označenog na pločici uređaja. U tim slučajevima uzvratni sigurnosni ventil isporučan sa uređajem ne smiju se koristiti.*

⚠ POZOR! *Postojanje drugih (starih) nepovratnih ventila može dovesti do oštećenja bojlera i treba ih ukloniti.*

⚠ POZOR! *Postojanje drugih (starih) povratnih zaštitnih ventila može dovesti do oštećenja bojlera i treba ih ukloniti.*

⚠ POZOR! *Nije dopušteno montirati ventil na navojima duljine više od 10 mm, u protivnom to može dovesti do nepopravljivog kvara vašeg ventila i opasno je po vaš bojler.*

⚠ POZOR! *Kod bojlera za okomitu ugradnju sigurnosni ventil mora biti vezan na ulaznu cijev kod skinutog plastičnog panela uređaja.*

⚠ POZOR! *Uzvratni sigurnosni ventil i cijev iz njega na kotlu mora biti zaštićeni od smrzavanja. U slučaju drenaže sa crijevom – njegov slobodan kraj mora uvijek biti otvoren prema atmosferi (da nije uronjen). Crijevo isto treba biti osigurano od smrzavanja.*

Punjenje bojlera vodom vrši se odvijanjem vodovodne slavine za hladnu vodu i odvijanjem slavine mješalice za vruću vodu. Poslije punjenja, iz mješalice treba poteći neprekidani vodeni mlaz. Tek tada možete zatvoriti slavinu za toplu vodu. Kada je potrebno bojler istočiti, obvezno najprije prekinite električno napajanje.

Postupak istakanja bojlera namijenjenih za ugradnju IZNAD SUDOPERE:

1. Zatvaranje slavine za dotok hladne vode iz vodovodne mreže u bojler
2. Otvaranje slavine tople vode mješalice
3. Obustavite dovod vode u uređaj. Otvorite ventil tople vode mješalice. Otvorite ventil 7 (slika 4a) kako bi voda iscurila iz bojlera. Ukoliko takav ventil nije ugrađen, bojler se može isprazniti izravno iz ulazne cijevi s tim da se prethodno mora odvojiti od vodovoda.

✍ VAŽNO: Pri istakanju bojlera treba poduzeti mjere za sprječavanje šteta uslijed curenja vode.

Postupak istakanja bojlera namijenjenog ugradnji ISPOD LAVABOA:

1. Isključiti bojler iz električne mreže
2. Demontirati veznu vodovodnu armaturu s bojlera.
3. Demontirati bojler s mjesta na kome je okačen i okrenuti ga cijevima dolje prema podu, ispuštajući vodu u za tu svrhu pripremljenu posudu. Pričekati dok cijela voda iz bojlera ne istече.

Ako tlak u vodovodnoj mreži prelazi navedenu vrijednost u 1 stavku gore, potrebno je instalirati tlačni ventil, inače kotao neće raditi ispravno. Proizvođač ne preuzima odgovornost za probleme izazvane nepravilnom uporabom uređaja

3. Spajanje na električnu mrežu (sl. 3)



POZOR! Prije nego što uključite napajanje električnom energijom ubedite se da je bojler napunjen vodom.

3.1. Kod modela snabdijevanih napojnim kablom u setu s utikačem napajanje se ostvaruje stavljanjem utikača u utičnicu. Isključivanje iz električne mreže ostvaruje se vađenjem utikača iz utičnice.



POZOR! Kontakt moraj biti ispravno spojen na zaseban strujni krug predviđen s osiguračem. On mora biti uzemljen.

3.2. Vodogrijači opremljeni kablom napajanje bez utikača

Uređaj mora biti spojen na zaseban strujni krug od stacionarne električne instalacije, osiguran osiguračem sa objavljenom nominalnom strujom 16A (20A za snagu > 3700W). Veza bi trebala biti trajna – bez utikača.

Strujni krug mora biti osiguran osiguračem i ugrađenim uređajem koji da osigurava isključenje svih polova u uvjetima hipertenzije kategorije III.

Spajanje kablova napajanja kabla napajanja uređaja treba se izvršiti kako slijedi:

- kabel smeđe boje izolacije – na fazni kabel električne instalacije (L)
- kabel plave boje izolacije – na neutralni kabel električne instalacije (N)
- kabel žuto-zelene boje izolacije – na zaštitni kabel električne instalacije (⏚)

3.3. Vodogrijači opremljeni kablom napajanje s utikačem.

Uređaj mora biti spojen na zaseban strujni krug od stacionarne električne instalacije, osiguran osiguračem sa objavljenom nominalnom strujom 16A. Veza se ostvaruje s mjedenim jednožilnim (čvrsti) kablovima - kabel 3x1,5 mm² za ukupnu snagu 2000W.

U električnu shemu napajanja mora se ugraditi uređaj koji osigurava razdvajanje svih polova u uvjetima hiper napona kategorije III.

Da bi se napojni električni kabl priključio na bojler, potrebno je odvijaćem skinuti plastični poklopac.

Povezivanje napajajućih vodova mora se izvesti u skladu s oznakama spojnice termoprekidača i to:

- vod faze povezati na spojnicu s oznakom A1 (ili 11)
- vod nule povezati na spojnicu s oznakom B1 (ili 21)
- sigurnosni vod obavezno spojiti s označenim vijkom (⏚).

Napojni vod može biti pričvršćen uz plastičnu komandnu ploču pomoću kablovske objumice. Poslije spajanja plastični poklopac ponovo ugraditi u prvobitnom položaju!

Razjašnjenje uz sl. 3:

T1 - termoregulator; T2 - termoprekidač; IL1 - sSvjetlosni indikator; R - grijač.

VI. RAD S UREĐAJEM

Prije prvog uključivanja uređaja, provjerite je li bojler pravilno priključen i dali je pun vodom.

Uključivanje bojlera se ostvaruje preko uređaj ugrađen u instalaciji, opisan u poglavljima 3.2. iz stavka V ili priključenje utikača u zidnu utičnicu (ako model ima kabel s utikačem).

Objašnjenje na *sliku 6*:

Režimi rada:

1. Pozicija (✳) protiv smrzavanja



PAŽNJA! Električno napajanje uređaja mora biti uključeno. Sigurnosni ventili i cjevovod iz njega prema aparatu moraju biti osigurani od smrzavanja

2. Pozicija (⚙) maksimalna temperatura

3. Pozicija (☀) (ušteda električne energije) - U ovom načinu rada, temperatura vode doseže oko 60 °C čime se smanjuje gubitak topline.

4. Svjetlosni indikator - u režimu grijanja svijetli crveno, a svijetli u plavom, kad je voda zagrijana i termostat je isključen.

5. Ručka regulatora – Podešavanje temperature

Bojleri s elektromehaničkim kontrolom POP-UP:

1. **Pritisnite tipku da skokne slika 7a**

2. **Podesite temperaturu bojlera slika 7b** Ova postavka omogućuje glatko da se postavi željena temperatura

3. **Pritisnite tipku da bi se vratila slika 7c**



PAŽNJA! Jednom mjesečno, stavite ručicu u položaj za maksimalnu temperaturu u trajanju od 24 sata (osim ako uređaj radi stalno u ovom načinu rada). To osigurava veća higijena zagrijavane vode.

VII. ZAŠTITA OD KOROZIJE - ZAŠITNA MAGNEZIJUMOVA ANODA

Zaštitna magnezijumska anoda štiti unutarnju površinu spremnika za vodu od korozije.

Ona je dio koji zbog habanja podliježi periodičkoj zamjeni.

U cilju produljenja radnog vijeka i sigurne uporabe bojlera proizvođač preporuča periodičku kontrolu stanja zaštitne magnezijske anode od ovlaštenog serviseri i zamjenu u slučaju potrebe. To se može obaviti za vrijeme periodičke profilaksu uređaja.

Za zamjenu stupiti u kontakt s ovlaštenim serviserima!

VIII. PERIODIČNO ODRŽAVANJE

U uvjetima normalnog rada bojlera pod utjecajem visoke temperature na površini grijača sakuplja se kamenac.

To pogoršava izmjenu topline između grijača i vode. Temperatura na površini grijača i u zoni oko njega se povisuje. Čuje se karakterističan šum kipuće vode.

Termostat se počinje češće uključivati i isključivati. Moguće je doći do «lažnog» aktiviranja temperaturne zaštite. Stoga proizvođač ovog uređaja preporuča profilaksu vašeg bojlera svake dvije godine od ovlaštenog servisa. Ova profilaksa mora uključivati čišćenje i pregledavanje zaštitne magnezijske anode (kod bojlera sa staklokeramičkim pokrićem) i zamjenu novom u slučaju potrebe.

Za čišćenje uređaja koristite vlažnu krpu. Ne koristite abrazivne preparate ili preparate sa razrjeđivačem. Nemojte sipati vodu na jedinicu.

Proizvođač ne snosi odgovornost za sve posljedice koje su rezultat nepoštivanja ovog naputka.



Upute za zaštitu okoliša.

Stari električni uređaji sadrže vrijedne materijale te se stoga ne smiju odlagati skupa s komunalnim otpadom! Molimo Vas aktivno pridonosite zaštiti okoliša i odnesite uređaj na za to predviđena otkupna mjesta (ukoliko ih ima).

Të nderuar klientë,
Ekipi i TESY - t Ju përgëzon nga gjithë zemra përfitimim e ri. Shpresojmë se aparati Tuaj i ri do të kontrobojë për përmirësimin e komoditetit në shtëpinë tuaj. Ky përshkrim teknik dhe instuksioni për shfrytëzimin ka për synim t' Ju njoh me artikullin dhe kushtet për montimin e tij të rregullt dhe shfrytëzimin e drejtë. Instruksioni është i destinuar për teknik të licenzuar, të cilat do të montojnë aparatin, do ta demontojnë dhe riparojnë në rast defekti.

Ju lutemi, duhet të keni parasysh se respektimi i instruksioneve në këtë udhëzues është para se të gjithash në interes të blerësit, por ndërkohë është edhe një prej kushteve të garancisë, të përshkuara në kartën e garancisë, që të mund blerësi ta përdorë shërbimin falas që ofrohet nga garancia. Prodhuesi nuk përgjigjet për dëmtime në aparatin ose dëme të mundshme të shkaktuara si rezultat i eksplotimit dhe/ose montimit, që nuk iu përgjigjen instruksioneve në këtë udhëzues. Bojleri elektrik i përgjigjet të gjitha kërkesave të EN 60335-1, EN 60335-2-21.

I. DESTINIMI

Aparati është i destinuar për të siguruar me ujë të nxehtë objekte banimi, që kanë një rrjet ujësjellës me presion jo më shumë se 6 bar (0,6 MPa). Ai është i destinuar për eksplotim vetëm në ambiente të

III. RREGULLA TË RËNDËSISHME

- Bojleri duhet të montohet vetëm në ambiente me siguri normale kundër zjarrit.
- Mos e lëshoni bojlerin para se të jeni të bindur se është i mbushur me ujë.

⚠ VINI RE! Montimi i gabuar dhe lidhja e pa drejtë të aparatit do ta bëjë i rrezikshëm për shëndetin dhe jetën e konsumatorëve që mund të shkaktojë pasoja të rënda dhe të qëndrueshme për ata, duke përfshirë por jo vetëm dëmtime fizike dhe/ose vdekje. Kjo mund të çojë në dëmtime të pronësisë së tyre /prishjen dhe/ose shkatrimin e tyre/, sikurse të asaj të palëve të tretë të shkaktuara, duke përfshirë jo vetëm nga përmbytje, plasje dhe zjarri. Montimi, lidhja ndaj rrjetit të ujësjellësit dhe elektrik dhe vënia në shfrytëzim duhet të kryhet vetëm nga një teknik i kualifikuar elektrikist dhe teknikë për riparimin dhe montimin e aparatit që kanë fituar licencën përkatëse e tyre në territorin e shtetit në të cilin kryhen montimet dhe vënia në shfrytëzim të aparatit dhe në përputhje me rregulloret për përdorimin.

- Në lidhjen e bojlerit me rrjetin elektrik duhet të kujdeseni për luhja e rregullt e përçuesit mbrojtës (tek modelet pa kablo dhe spinë).
- Në rast se bojleri nuk do të përdoret për një kohë më të gjatë (më shumë se 3 ditë) dhe është e mundshme temperatura në ambientin të bie nën 0 °C, bojleri duhet të zbrazet nga uji (ndiqni procedurën e përshkruar në nënpikën 2 "Lidhja e bojlerit me rrjetin ujësjellës" nga p. V).
- Gjatë eksplotimit – (regjim i ngrohjes së ujit) – është normalisht të pikojë ujë nga vrima e kullimit e valvulës sigurie. Ajo duhet të mbetet e hapur ndaj atmosferës. Duhet të ndërmerren të gjitha masat për heqjen dhe

mbyllura dhe të ngrohta, në të cilat temperatura nuk ulet nën 4°C dhe nuk është i destinuar të punojë në regjim të pandërprerë dhe të vazhdueshëm.

II. KARAKTERISTIKAT TEKNIKE

1. Nxënësia nominale V, në litra - shiko tabelën mbi aparatin.
2. Tension nominal - shiko tabelën mbi aparatin.
3. Fuqia nominale - shiko tabelën mbi aparatin.
4. Presion nominal - shiko tabelën mbi aparatin



KUJDESI! Ky nuk është presioni nga rrjeti i ujësjellësit. Kjo është e shpallura për aparatin dhe lidhet me kërkesat e standardëve të parrezikshmërisë.

5. Lloji i bojlerit - ujënxehës akumulues i mbyllur me termoizolim.
6. Veshje nga brenda - për modelet: GC - qelq - qeramikë
7. Konsumi ditor i elektroenergjisë – shiko Shtojcën I
8. Profili i shpallur i ngarkesës – shiko Shtojcën I
9. Sasia e ujit të përzier tek 40°C V40 në litra – shiko Shtojcën I
10. Temperatura maksimale e termostatit – shiko Shtojcën I
11. Akordimet e temperaturës të vendosur fabrikisht – shiko Shtojcën I
12. Efektiviteti energjetik gjatë ngrohjes së ujit – shiko Shtojcën I

grumbullimin e sasive të derdhura për shmangen e demave dhe nuk duhet të shkelin kërkesat e përshkruara në pikën e dytë të paragrafit të pestë. Valvula dhe elementet e lidhura me të duhet të jenë të mbrojtura nga grirja.

- Gjatë kohës së ngrohjes së aparatit mund të ketë zhurmë (nga uji i zier). Kjo është normale dhe nuk indikon dëmtime. Zhurma përforcohet me kalimin e kohës për shkak të gëlqerorit të grumbulluar. Që të hiqet zhurma aparati duhet të pastrohet. Ky shërbim ofrohet nga garancia.
- Për punë të sigurt të bojlerit, valvolëkthimi - siguruese duhet të pastrohet rregullisht dhe të kontrollohet a funksionon normalisht / pa bllokim/, në rajonet me ujë gëlqereje të pastrohet nga gëlqeren e grombulluar. Ky shërbim nuk është objekt i garancisë.
- Ndalohet çdo ndryshim dhe rikonstruksion i konstrukcionit dhe të skemës elektrike të bojlerit. **Në rast konstatimi të ndryshimeve të tilla garancia skadohet.** Ndryshime dhe rikostrukcione quhen çdo heqje e elementeve të përdorura nga prodhuesi, montimin e komponentëve shtesë te bojleri, ndërrimin e elementëve me analogë që nuk janë miratuar nga prodhuesit.
- Nëse kabloja ushqese (për modelet që e kanë) është e prishur ajo duhet të ndërrohet nga përfaqesues të servisit ose nga person me një kualifikim të këtillë, për të shmangur çdo risk
- Kjo pajisje u destinua për përdorim nga fëmijë në moshën 8 vjeçe ose mbi moshën 8 vjeçe, nga njerëz me aftësi të kufizuara fizike, emocionale dhe mendore, ose nga njerëzit të cilët nuk kanë përvojë ose njohuri, nëse janë nën mbikëqyrje ose të instruktuar në përputhje me përdorimin e parrezikshëm të pajisjes dhe nëse i kuptojnë rreziqet të cilat mund të shkaktohen.
- Fëmijët të mos luajnë me pajisjen.
- Pastrimi dhe mirëmbajtja e pajisjes të mos bëhet nga fëmijë pa mbikëqyrje

IV. PËRSHKRIM DHE MËNYRA E VEPRIMIT

Aparati përbëhet nga korpus, flanaxhë, panel plastik për kontroll dhe valvolëkthimi - siguruese.

1. Korpusi përbëhet nga pezervuar çeliku (ujëmbajtësi) dhe veshje plastike e jashtme me termoizolimi midis tyre. Ujëmbajtësi është siguruar me dy tubacione me fileto G ½" për furnizim me ujë të ftohtë (me unazë bojë blu) dhe për shkarkimin e ujit të ngrohtë (me unazë të kuqe). Rezervuari i brendshëm është nga çelik i zezë i mbrojtir nga korozioni me një veshje speciale prej qelq - qeramikë

2. Mbi flanaxhon është montuar ngrohësi elektrik dhe një protektor i anodës magneziumi. Me anë të bulonave ai është montuar ndaj ujëmbajtësit.

Ngrohësi elektrik shërben për ngrohjen e ujit në rezervuari dhe komandohet nga termostati, që rregullon në mënyrë automatike një temperaturë e caktuar të ujit.

Mbi panelin plastik të kontrollit janë të montuara: çelës /në varësi të modelit/, termostati i rregullueshëm /në varësi të modelit/, termoçkyçës dhe lampa sinjali.

Termoçkyçësi është pajisje për mbrojtjen nga mbinxehja,

që stakon nxehtësi nga rrjeti elektrik në rast se temperatura arrijë nivele shumë të larta. Në rast se kjo pajisje vepron duhet t'i drejtoheni repartin e riparimit.

Llambat kontrolluese /në varësi të modelit/, mbi panelin tregojnë regjimin në të cilin ndodhet aparati.

Protektori magnezii mbron edhe më shumë rezervuari i brendshëm nga ndryshkje tek bojlerët me veshje qelq - qeramikë.

3. Valvolëkthimi - siguruese parandalon zbrazja e plotë të aparatit në rastet kur ndalohet furnizimi me ujë të ftohtë nga rrjeti ujësjellës. Ai mbron aparatin nga rritja e presionit në ujëmbajtësit deri përmasa më të mëdha nga e lejuarën gjatë regjimit të ngrohjes (! gjatë rritja e temperaturës presjoni rritet), duke leshuar teprica e ujit nga vrima e drenazimit. Është normsle gjatë ngrohjes nga vrima e drenazimit të pikojë ujë dhe kjo duhet ta kenë paasysht gjatë montimit të bojlerit.



VINI RE! Valvolakthimi - siguruese nuk mund të mbrojë aparati nga presioni më i lartë i ujit në ujësjellësin, nga ky që rekomandohet për aparatin.

V. MONTIMI DHE LËSHIMI NË PUNË

! VINI RE! Montimi i gabuar dhe lidhja e pa drejtë të aparatit do ta bëjë i rrezikshëm për shëndetin dhe jetën e konsumatorëve që mund të shkaktojë pasoja të rënda dhe të qëndrueshme për ata, duke përfshirë por jo vetëm dëmtime fizike dhe/ose vdekje. Kjo mund të çojë në dëmtime të pronesisë së tyre /prishjen dhe / ose shkatërimin e tyre/, sikurse të asaj të palëve të tretë të shkaktuara, duke përfshir jo vetëm nga përmbytje, plasje dhe zjarri. Montimi, lidhja ndaj rrjetit të ujësjellësit dhe elektrik dhe vënja në shfrytëzim duhet të kryhet vetëm nga një teknik i kualifikuar elektrikist dhe teknik për riparimin dhe montimin e aparatit që kanë fituar licencën përkatëse e tyre në territorin e shtetit në të cilin kryhen montimet dhe vënja në shfrytëzim të aparatit dhe në përputhje me rregulloret për përdorimin.

1. Montimi

Rekomandohet montimi i aparatit të jetë maksimalisht afër vendeve të përdorimit të ujit të ngrohtë, për të zvogëluar humbjet e nxehtësisë në tubacioni. Në rast montimi ai duhet të montohet në një vend të tillë që të mos laget nga uji.

Aparati varet nëpërmjet pllakëzat mbajtëse të montuara mbi korpusin e tij. Varimi bëhet me dy kanxa (min. Ø 4 mm) të mbërthëra shumë mirë në murin (që përfshihen në kompleksin e varimit). Konstruksioni i pllakëzës mbajtëse, tek bojlerët me montim mbi/nën lavamanën është universale dhe lejon distanca midis kanxhave të jetë nga 96 deri 114 mm (fig. 2)

E RËNDËSISHME: Lloji i bojlerit për montim MBI/NËN lavamanën është treguar mbi vet aparatit. Bojlerët të destinuar për montim **mbi lavamanën** montohen në mënyrë që tubacionet hyrje/dalje të drejtohen poshtë (drejt dyshemes së ambientit). Bojlerët të destinuar për montim **nën lavamanën** montohen në mënyrë që tubacionet hyrje/dalje të drjtohen lart (drejt tavanit të ambientit).

Për një qartësi të plotë sa i përket montimit mbi murin shikoni fig.2 (A - mbi lavamanën; B - nën lavamanën).

! VINI RE! Për të evituar dëmtime të përdoruesit dhe personave të tretë, në rast defekt në sistemin e furnizimit me ujë të ngrohtë, është e nevojshme aparati të montohet në ambiente që kanë hidroizolim të dyshemes dhe drenazh në kanalizimin. Në as një mënyrë me vendosni nën aparatit sende që nuk janë të qëndrueshme ndaj ujit. Në rast montimi në ambiente që nuk kanë hidroizolim të dyshemes është e nevojshme të bëhet një vaskë nën tij me drenazh në kanalizim.

! Shënim: vaska mbrojtëse nuk hyn në kompleksin dhe zgjedhet nga konsumatori.

2. Lidhja e bojlerit me rrjeti i ujësjellësit

Fig. 4a - për montim mbi lavamanën

Fig. 4b - për montim mbi nën lavamanën

Ku: 1-1 - tubacioni hyrës; 2 - valvola siguruese (0.8 MPa); 3 - rubineti reduktimi (në rast presion në ujësjellësi mbi 0,6Mpa); 4 - rubineti mbylljeje; 5 - hinkë me lidhje me kanalini; 6 - tub gome; 7 - Rubinet për zbrazjen e bojlerit

Gjatë lidhjes së bojlerit me rrjetin e ujësjellësit duhet të keni parasys shënimet treguese me ngjyra (unazët) mbi tubacionet e aparatit:

BLU - për uji (hyrës) i ftohtë,

IKUQ - për uji (dalës) i ngrohtë.

Është e detyrueshme montimi i valvolëkthimi - siguruese, me të cilën është blerë bojleri. Ajo vendoset në hyrjen e

ujit të ftohtë sipas shigjetës mbi korpusin e saj, që tregon drejtimin e lëvizjes së ujit hyrës.

! Përshkrim: Nëse normat vendase kërkojnë përdorimin e valvuleve të tjerë të sigurisë ose pajisje (që i përgjigjet EN 1487 ose EN 1489), atëherë duhet ta blihet suplementarisht. Për pajisje të cilat iu përgjigjen EN 1487 intensiteti maksimal i shpallur i punës duhet të jetë 0.7 MPa. Për valvule të tjera të sigurisë, presionin në të cilin u kalibruan duhet të jetë 0.1 MPa nën të shënuarit në tabelën e aparatit. Në këto raste valvula-kthimi sigurie që dorëzohet me aparatit nuk duhet të përdoret.

! VINI RE! Ndodhja e valvolavekthimi - siguruese të tjera (të vjetra) mund të shkaktojë dëmtimin e aparatit tuaj dhe duhet të hiqen.

! VINI RE! Ndodhja e valvolavekthimi - siguruese të tjera (të vjetra) mund të shkaktojë dëmtimin e aparatit tuaj dhe duhet të hiqen.

! VINI RE! Nuk lejohet vidhosjen e valvolës në filetim me gjatësi më e madhe se 10mm, në rast të kundërt kjo mund të shkaktojë dëmtimin e valvolës tuaj dhe është e rrezikshme për aparatit tuaj.

! VINI RE! Tek bojlerët me montim vertikal valvola sigurimi duhet të jetë e lidhur me tubacioni hyrës kur paneli plastik është hequr.

! VINI RE! Valvula-kthimi sigurie dhe tubacioni prej saj ndaj bojlerit duhet të mbrohen nga ngrirja. Gjatë drenimit me marku - fundi i tij i lirë gjithmonë duhet të jetë i hapur ndaj atmosferës (të mos jetë i mbytur). Markuqi gjithashtu duhet të sigurohet kundër ngrirjes.

Mbushja e bojlerit me ujë bëhet duke hapur rubinetin për ujë të ftohtë nga ujësjellësin drejt tij dhe rubineti për ujë të ngrohtë të ventilit. Pas mbushjes së bojlerit nga ventili duhet të derdhet një rymë e vazhdueshme ujë. Atëherë mund të mbyllni rubinetin për ujë të ngrohtë të ventilit.

Kur nevojitet zbrazja e bojlerit në radhë të parë është e nevojshme të ndërpritet ushqimi elektrik i bojlerit.

Rregullat për zbrazja e bojlerit i destinuar për montim MBI LAVAMANËN:

1. Mbyllja e rubinetit për furnizimi i bojlerit me ujë të ftohtë nga rrjeti i ujësjellësit
2. Hapja e rubinetit për ujë të ngrohtë të ventilit
3. Ndërpisni hyrjen e ujit në pajisjen. Hapni rubinetin për ujë të ngrohtë të çezmës. Hapeni rubinetin 7 (fig. 4a) që të derdhet uji nga bojleri . Në se në instalimin nuk ka rubinet të tillë, bojleri mund të zbrazet drejt për së drejti nga tubi i hyrjes së ujit, për këtë ai paraprakisht duhet të çmontohet nga ujësjellësi.

! E RËNDËSISHME: Gjatë derdhjes duhet të merren masa për parandalimin e dëmeve eventuale nga derdhja e ujit.

Rregullat për zbrazja e bojlerit i destinuar për montim NËN LAVAMANËN:

1. Stakimi i bojlerit nga rrjeti elektrik
2. Çmontimi i armatesës lidhëse e ujësjellësit me bojlerin
3. Çmontimi i bojlerit nga vendi ku është montuar dhe e ktheni me tubacinat posht drejt dyshemes duke derdhur ujin në një enë që është përgatitur paraprakisht për këtë. Pritni sa të derdhet gjithë uji nga bojleri.

Nëse presioni në rrjetin e ujësjellësit tejkalon vlerën e përkshuar në paragrafin e parë më sipër, atëherë nevojitet

montimi i ventilit reduktiv, në rast të kundërt bojleri nuk do të eksploatohet në mënyrë të drejtë. Prodhuesi nuk mban përgjegjësi për problemet që dalin nga përdorimi i parregullt të aparatit

3. Lidhje me rrjetin elektrik (fig.3)



VINI RE! Para se ta takoni ushqimin elektrik duhet të sigurohuni se aparati është i mbushur me ujë.

3.1. Tek modelet që janë të pajisura me kablo ushqese, i kompletuar me spinë, lidhja bëhet duke e futur në prizë. Shkëputja nga rrjeti elektrik bëhet duke hequr spina nga prizat.



VINI RE! Kontakti duhet në mënyrë të drejtë të lidhet ndaj rrjetit të veçantë të rrymës dhe të sigurohet me mbrojtës. Ai duhet të tokëzohet.

3.2. Ngrohësit e ujit të paketuar bashkë me përcjellësin ngarkues pa prizë

Pajisja duhet të lidhet ndaj rrjetit të veçantë të rrymës prej instalimit stacionar të rrymës, siguruar me valvulë sigurie me elektricitet të shpallur nominal 16A. Lidhja duhet të jetë e qëndrueshme – pa lidhur prizat. Rrjeti i rrymës duhet të sigurohet me valvulë sigurie dhe me pajisje të instaluar që siguron ndarjen e të gjitha poleve në kushtet e mbitensionit të kategorisë së III-të.

Lidhja e përcjellësve të prizës ngarkuese të pajisjes duhet të bëhet po ashtu:

- Përcjellësi me ngjyrë kafe të izolimit – ndaj përcjellësit të fazës prej instalimit elektrik (L)
- Përcjellësi me ngjyrë blu të izolimit – ndaj përcjellësit neutral të instalimit elektrik (N)
- Përcjellësi me ngjyrë jeshile të izolimit – ndaj përcjellësit sigurie prej instalimit elektrik (⚡)

3.3. Tek modelet që nuk janë të pajisura me kablo ushqese me spinë.

Pajisja duhet të lidhet ndaj rrjetit të veçantë të rrymës prej instalimit stacionar elektrik, siguruar me valvulë sigurie me elektricitet të shpallur nominal 16A. Lidhja realizohet me përcjellëse të forta bakri – kablo 3x1,5 mm² për kapacitet të përgjithshëm prej 2000W

Në qarkun elektrik ushqyes të aparatit duhet të montohet një pajisje që të sigurojë shkëputjen e të gjitha poleve në kushtet e mbitensionit e kategorisë së III.

Për të montuar përcuesi elektrik ushqyes i bojlerit është e nevojshme të hiqet kapaku plastik me ndihmën e një kaçavidë (fig.5). Lidhja e përcjellësve ushqyes të jetë në përputhje me shënjat mbi kontaktet e termocqkçësi, në mënyrë si vijon:

- i fazës me shënimin A1 (ose 11)
- asnjëanësi me shënimin B1 (ose 21)
- mbrojtësi - detyrimisht me bashkuesin me vidhë, e shënuar me shënjë ⚡.

Përcjellës ushqyes mund të shtërrohet me kapakun plastik me një frenë kabloje. Pas montimit kapaku plastik vendoset përsëri në pozicionin e mëparshëm!

Shpjegime të fig. 3:

T1 - termorregullator; T2 - termocqkçës; IL1 Indikator me dritë; R - ngrohës.

VI. PUNË ME PAJISJEN

Para ndezjes fillestare të pajisjes duhet bindur, se pajisja është lidhur drejtë me rrjetin elektrik dhe është mbushur plot me ujë.

Ndezja e bojlerit realizohet përmes pajisjes së implantuar brenda instalacionit, përshkruar në nënpikën 3.2. nga paragrafi i V ose përmes lidhjes së prizës me kontaktin (nëse modeli është me kablo me prizë).

Regjimet e punës - fig. 6:

1. Pozita (☀) kundër ngrirjes



KUJDES! Furnizimi elektrik i pajisjes duhet të jetë i ndezur. Valvuli sigurie dhe gypa e tij të pajisja detyrimisht duhet të kenë mbrojtje kundër ngrirjes



2. Pozita (⚙) temperaturë maksimale



3. Pozita (🌀) (Kursimi i elektroenergjisë) – Në këtë regjim temperatura e ujit arrin deri në afro 60°C. Në këtë mënyrë po pakësohen humbjet e ngrohjes.

4. Indikator me dritë – në regjim të ngrohjes ndriçon me dritë të kuqe, kurse ndriçon me dritë të kaltër kur uji është ngrohur dhe termostati është fikur.

5. Doreza e rregullatorit – Akordim i temperaturës.

Bojlerë me menaxhim elektromekanik POP-UP:

1. E shtypni rubinetin për të dalë fig. 7a

2. Rregulloni temperaturën e bojlerit fig. 7b Ky akordim e lejon dhënien e ngadaltë të temperaturës së preferuar

3. E shtypni rubinetin për të kthyer brenda fig. 7c



KUJDES! Një herë në muaj e vendosni dorëzën në pozitën e temperaturës maksimale për periudhë 24 orësh (përveç nëse pajisja punon vazhdimisht në këtë regjim). Ashtu sigurohet higjiena më e lartë e ujit të ngrohur.

VII. MBROJTJE ANTIKOROZIVE - ANODË MAGNEZI

Protectori i anodës magnezit mbron edhe më shumë sipërfaqen e brendshme të ujëmbajtësit nga korrozioni. Ai është një element i konsumueshëm që duhet të këmbëhet në mënyrë periodike.

Për një shrytëzim afatgjatë dhe pa defekte e bojlerit tuaj, prodhuesi rekomandon një kontroll periodik e gjendjes së anodës magnezit nga teknik i licencuar dhe të ndrohet në rast se është e nevojshme, që mund të bëhet në kohën e profilaksis së aparatit.

Për kryerjen e këmbimit kontaktoni me repartet e autorizuar!

VIII. MIRËBAJTJA PERIODIKE

Gjatë punës normale të bojlerit, nga ndikimi i temperaturës së lartë mbi sipërfaqja e ngrohësit mbetet gëlqere /gur kaldaje/. Ajo keqëson shkëmbimin e nxehtësis midis ngrohësi dhe uji. Temperatura mbi sipërfaqen e ngrohësit dhe në zonën rreth tij rritet. Del një zhurme karakteristik /i ujit që valon/. Termorregullatori fillon të kontaktojë dhe të shkyçet më shpesh. Është e mundshme veprim i "tremë" e mbrojtjes së temperaturës. Për shkak të kësaj prodhuesi i aparatit rekomandon profilaksi të bojlerit Tuaj në çdo dy vjet nga një qëndër e autorizuar ose një repart baze. Kjo profilaksi duhet të përfshij pastrim dhe kontroll të protektorit e anodës (tek bojlerët me veshje qelq-kermike), që në rast nevojë mund të ndrohet me një i ri. Për ta pastruar aparatin përdorni pecetë të lagët. Mos përdorni mjete pastruese abrazive ose të cilat përmbajnë tretës. Mos hidhni ujë mbi aparatin.

Prodhuesi nuk mban përgjegjësi për të gjitha pasojat që rrjedhin nga mosrespektimi e këtij instruksioni.



Udhëzime për mbrojtjen e mjedisit.

Bojlerët e vjetër kanë materiale të çmueshme dhe prandaj ata nuk duhet të hidhen sëbashku me plehtrat shtëpiake! Ju lutemi të kontaktoni në mënyrë aktive për të mbrojtur mjedisin duke dorëzuar aparatin tek pikët blerëse të licencuar (nëse ka të tillë).

Шановні клієнти,

Команда TESY сердечно поздоровляє Вас з новою покупкою. Сподіваємося, що Ваш новий прилад сприятиме поліпшенню комфорту у Вашому будинку.

Справжній технічний опис і інструкція експлуатації має за мету ознайомити Вас з виробом і умовами його правильного монтажування і експлуатації. Інструкція призначена і для правоспроможних техніків, які вмонтовуватимуть спочатку прилад, демонтувати і ремонтувати у випадок пошкодження.

Дотримання вказівок у справжній інструкції є в інтерес покупця і є однією з гарантійних умов, зазначених у гарантійній карті.

Будь ласка, майте на увазі, що дотримання вказівок в справжній інструкції, в першу чергу, являється в інтерес покупця, але разом з цим являється і однією з гарантійних умов, вказаних в гарантійній карті, щоб покупець міг скористатися безкоштовно гарантійним обслуговуванням. Виробник не несе відповідальність за ушкодження в приладі і еventуальні збитки, заподіяні в результаті експлуатації і/або монтажу, які не відповідають вказівкам і інструкціям в цьому керівництві.

Електричний бойлер (водонагрівач) відповідає вимогам EN 60335-1, EN 60335-2-21.

I. ПРИЗНАЧЕННЯ

Прилад призначений для забезпечення гарячою водою побутових об'єктів, що мають водогінну мережу з

тиском не більше 6 атмосфер (0,6 МПа).

Він призначений для експлуатації тільки в закритих і опалюваних приміщеннях, в яких температура не падає нижче 4°C і не призначений для роботи у безперервному проточному режимі.

II. ТЕХНІЧНІ ХАРАКТЕРИСТИКИ

1. Номінальна місткість, літри - дивися табличку на приладі
2. Номінальний тиск - дивися табличку на приладі
3. Номінальна потужність - дивися табличку на приладі
4. Номінальний тиск - дивися табличку на приладі



УВАГА! Це не тиск з водопровідної мережі. Воно оголошене для приладу і відноситься до вимог стандартам безпеки.

5. Тип бойлера - закритий водонагрівач акумулюючий, з теплоізоляцією
6. Внутрішнє покриття - GC-стекло-кераміка
7. Щоденне споживання електроенергії – див. Додаток I
8. Оголошений профіль навантаження – див. Додаток I
9. Кількість змішаної води при 40°C V40 в літрах – див. Додаток I
10. Максимальна температура термостата – див. Додаток I
11. Заводські настройки температури – див. Додаток I
12. Енергетична ефективність в режимі нагріву води – див. Додаток I

III. ВАЖЛИВІ ПРАВИЛА

- Бойлер необхідно монтувати тільки в приміщеннях з нормальною пожежною безпекою.
- Не включаєте бойлер не переконавшись, що він наповнений водою.

УВАГА! Неправильна установка та підключення приладу можуть зробити його небезпечним для здоров'я і життя споживачів, а також може заподіяти серйозні і довговічні наслідки для них, у тому числі, але не тільки, до фізичних ушкоджень та/або смерті. Це також може привести до збитків їх майна /ушкодженню та/або знищенню /, а також таким третім особ, викликаним включно, але не тільки, повинню, вибухом, пожежею.
Монтаж, підключення до водопроводу та до електричної мережі повинні виконуватися правосдатними електротехніками і техніками по ремонту та монтажу приладів, які отримали свою правосдатність на території країни, в якій здійснюється монтаж і введення в експлуатацію приладу, та відповідно до норм її законодавства.

- При приєднанні бойлера до електричної мережі необхідно бути уважним, щоб правильно приєднати захисний провідник (у моделей без шнура зі штепселем).
- За умови, якщо бойлер не буде використовуватися тривалий час (більш трьох днів) і при ймовірності спадання температури в приміщенні нижче 0°C, необхідно сточити бойлер (дотримуйтеся

процедури, описані в підкрпаці 2 “**Приєднання бойлера до водогінної мережі**” з к.V)

- При експлуатації - (режим нагріву води) - нормальним є, якщо крапає вода з дренажного отвору захисного клапана.
- Його необхідно залишити відкритим до атмосфери. Мають бути узяті заходи по відведенню або збору минулої кількості для відвертання збитків, при цьому не потрібно порушувати вимоги, описані в п. 2 параграфу V.
- Під час нагріву з приладу можна почути свистячий шум (закипаюча вода). Це є нормальним і не повідомляється про ушкодження. Якщо цей шум посилюється з часом, тоді причиною є накопичення вапняку. Щоб усунути шум, необхідно почистити прилад. Ця послуга не є предметом гарантійного обслуговування.
- Для безпечної роботи бойлера необхідно чистити регулярно зворотно-запобіжний клапан і оглядати правильне його функціонування /щоб не був блокованим/, а в районах із сильно вапняною водою чистити від зібраного вапняку. Ця послуга не є предметом гарантійного обслуговування.
- Забороняються всякі зміни й перебудови в конструкції й електричній схемі бойлера. **При констатуванні таких гарантія на прилад відпадає.** Під зміною й перебудовою розуміється всяке відсторонення вкладених виробником елементів, вбудовування додаткових компонентів у бойлер, заміна елементів з аналогічними несхваленими виробником.
- Якщо шнур живлення (у моделей, укомплектованих з таким) є ушкодженим, тоді він повинен бути замінений сервісним представником або особою з подібною кваліфікацією, щоб уникнути всякого ризику
- Цей прилад призначений для використання дітьми 8 і старше 8 років і людьми з обмеженими фізичними, чутливими або розумовими здібностями, або людьми з недостатнім досвідом і знаннями, якщо вони знаходяться під наглядом або інструктовані відповідно до безпечного використання приладу і розуміють небезпеки, які можуть виникнути
- Діти не повинні грати з приладом
- Чищення і обслуговування приладу не повинні здійснюватися дітьми, які не знаходяться під наглядом

IV. ОПИС І ПРИНЦИП ДІЇ

Прилад складається з корпусу, фланця, пластмасова контрольна панель і зворотно-запобіжний клапан.

1. Корпус складається зі сталевго резервуара (водний контейнер) і зовнішньої пластмасової обмотки з теплоізоляцією між ними. Водний контейнер має дві труби з різьбленням G 1/2" для подачі холодної води (із синім кільцем) і випуску гарячої (із червоним кільцем). Внутрішній резервуар виготовлений із чорної сталі, захищеної зі спеціальним скло-керамічним покриттям від корозії.

2. На фланці монтований електричний нагрівач і магнісвий анодний протектор. За допомогою болтів він монтований за водний контейнер.

Електричний нагрівач служить для нагрівання води в резервуарі й управляється термостатом, який автоматично підтримує задану температуру.

На пластмасовій контрольній панелі монтовані: ключ / залежно від моделі/, регульований термостат / залежно від моделі/, термовимикач і сигнальні лампи.

Термовимикач є обладнанням для захисту від перегріву, яке виключає нагрівач із електричної мережі, коли температура води досягнеться занадто високих показників. У випадку, якщо це обладнання задіється, тоді необхідно звернутися в сервіс.

Контрольні лампи /залежно від моделі/, на контрольній панелі вказується режим, у яким перебуває прилад.

Магнісвий протектор додатково захищає внутрішній резервуар від корозії у бойлерів зі скло-керамічним покриттям.

3. Зворотно-запобіжний клапан запобігає повному звільненню приладу при зупинці подачі холодної води з водогінної мережі. Він охороняє прилад при підвищенні тиску у водному контейнері до більше високого показника від припустимого при режимі нагрівання (!при підвищенні температури вода розширюється й тиск збільшується), шляхом випуску через дренажний отвір. Нормальним є, якщо в режимі нагрівання із дренажного отвору почне капати вода й це необхідно мати на увазі при монтажі бойлера.

УВАГА! Зворотно-запобіжний клапан не може захистити прилад при подачі з водопроводу тиску вище оголошеного для приладу.

V. МОНТАЖ І ВКЛЮЧЕННЯ

УВАГА! Неправильна установка та підключення приладу можуть зробити його небезпечним для здоров'я і життя споживачів, а також може заподіяти серйозні довгочасні наслідки для них, у тому числі, але не тільки, до фізичних ушкоджень та/або смерті. Це також може привести до збитків їх майна /ушкодження та/або знищення/, а також таким третім осіб, викликаним включно, але не тільки, повинні, вибухом, пожежею. Монтаж, підключення до водопроводу та до електричної мережі повинні виконуватися правоздатними електротехніками і техніками по ремонту та монтажу приладів, які отримали свою правоздатність на території країни, в якій здійснюється монтаж і введення в експлуатацію приладу, та відповідно до норм її законодавства.

1. Монтаж

Рекомендується монтування приладу максимально ближче до місця використання гарячої води, щоб скоротити теплові втрати в трубопроводі. При монтажі в лазні він повинен бути монтований у такому місці, де б він не обливався водою.

Прилад вішається на несучі планки, монтовані на його корпусі. Прилад вішається на двох гачках (min. Ø 4 mm) закріпленим надійно за стіну (включені в комплект вішання). Конструкція несучої планки, при бойлерах для монтажу **над/під** умивальником є універсальною й дозволяє відстань між гаками від 96 до 114 мм. (фіз.2)



ВАЖЛИВО: Вид бойлера для монтажу ПІД/НАД умивальником зазначений на самому виробі.

Бойлери призначені для монтажу **над умивальником** монтуються так, щоб труби вхід/вихід були спрямовані вниз (до підлоги приміщення). Бойлери призначені для монтажу **під умивальником** монтуються так, щоб труби вхід/вихід були спрямовані наверх (до стелі приміщення).

Для повної ясності стосовно монтажу на стіні подивіться фігуру 2 (А - над умивальником; В - монтаж під умивальником).



УВАГА! Щоб уникнути заподіяння збитків споживачам і третім особам у випадку несправності в системі постачання гарячою водою необхідно, щоб прилад був монтований у приміщенні, що має підлогу гідроізоляцію й дренаж у каналізації. У ні якому випадку не ставте під приладом предмети, які не є водостійкими. При монтуванні приладу в приміщеннях без підлогової гідроізоляції необхідно зробити захисну ванну під ним із дренажем до каналізації.



Примітка: захисна ванна не входить у комплект і вибирається споживачем.

2. Приєднання бойлера до водогінної мережі

Фіз. 4а - для монтажу над умивальником

Фіз. 4б - для монтажу під умивальником

Де: 1- Вхідна труба; 2 – запобіжний клапан (0.8 МПа); 3- скорочений вентиль (при тиску у водопроводі над 0.6МПа); 4- гальмовий кран; 5 – лійка зі зв'язком до каналізації; 6- шланг; 7 – кран для зціджування / спорожнення/ бойлера (водонагрівача)

При приєднанні бойлера до водогінної мережі необхідно мати на увазі вказівні кольорові знаки / кільця / на трубах:

СИНИЙ - для холодної /вхідної/ води,

ЧЕРВОНИЙ - для гарячої /вихідної/ води.

Обов'язковим є монтування зворотно-запобіжного клапана, який куплений з бойлером. Він ставиться на вхід холодної води, у відповідність зі стрілкою на його корпусі, яка вказує напрямк вхідної води.

Виключення: Якщо місцеві регуляторні (норми) вимагають використання іншого захисного клапана або пристрою (відповідного EN 1487 або EN 1489), тоді він має бути закупленим додатково. Для пристроїв, відповідних EN 1487, максимальний оголошений робочий тиск має бути 0.7 МПа. Для інших захисних клапанів, тиск, на якому вони відкалібровані, має бути на 0.1 МПа нижче маркувальної таблички приладу. У цих випадках поворотний захисний клапан, доставлений з приладом, не потрібно використати.

УВАГА! Не дозволяється інша замочна арматура між поворотно-запобіжним клапаном (захисним пристроєм) і приладом.

УВАГА! Наличието на други /стари/ възвратно-предпазни клапани може да доведе до повреда на вашия уред и те трябва да се премахнат.

УВАГА! Наявність інших /старих / зворотно-запобіжних клапанів може привести до ушкодження вашого приладу і вони повинні відсторонятися.

УВАГА! ВНЕ допускається вгвинчування клапана до різьблення завдовжки більше 10 мм., у протилежному випадку це може привести до ушкодження вашого клапана і є небезпечним для вашого приладу.

УВАГА! Поворотно-захисний клапан і трубопровід від нього до бойлера мають бути захищені від замерзання. При дренаванні шлангом - його вільний кінець завжди має бути відкритим до атмосфери (а не зануреним). Шланг також має бути захищений від замерзання.

Наповнення бойлера водою здійснюється шляхом відкриття крана для подачі холодної води з водогінної мережі до нього й крана для гарячої води на змішувальній батареї. Після наповнення зі змішувача повинна потекти безперервний струмінь води. Уже можете закрити кран для теплої води. Коли необхідне звільнення бойлера від води необхідно спочатку відключити електроживлення до нього.

Процедура по виливанню бойлера із призначенням для монтажу НАД УМИВАЛЬНИКОМ:

1. Закриття крана для подачі води з водопровідної мережі до бойлера
2. Відкриття крана для теплої води на змішувальній батареї
3. Зупинити подачу води до пристрою. Пустити кран змішувача з гарячою водою. Для зчиджування води з бойлера, відкрийте кран 7 (малюнок 4а). Якщо в даній інсталяції такий не передбачено, бойлер може бути спорожнений прямо з його вхідної труби, заздалегідь від'єднавши бойлер від водопроводу

ВАЖЛИВО: При виливанні необхідно взяти міри запобігання збитків від води, що виливається.

Процедура по виливанню води з бойлера із призначенням для монтажу ПІД УМИВАЛЬНИКОМ:

1. Виключите бойлер з електричної мережі
2. Демонтуйте еднальну водопровідну арматури від бойлера.
3. Демонтуйте бойлер від місця, де він перебував і поверніть його трубами вниз до підлоги, виливаючи воду в попередньо підготовлену посуд. Почекайте поки не вилється вся вода з бойлера.

У випадку якщо тиск у водопровідній мережі перевищує вказані показники в параграфі I вище, тоді необхідно встановити редукуючий вентиль, інакше бойлер не буде експлуатований правильно. Виробник не бере на себе відповідальність за проблеми, що з'явилися від неправильного експлуатування приладу

3. Приєднання до електричної мережі (фіз.3)

УВАГА! До включення електроживлення переконайтеся в тому, що прилад наповнений водою.

3.1. У моделей, постачених зі шнуром живлення в комплекті зі штепселем, приєднання здійснюється шляхом його включення в контакт. Від'єднання від електричної мережі здійснюється шляхом відключення штепселя з контакту.

УВАГА! Контакт має бути правильно приєднаний до окремого струмового круга, забезпеченого запобіжником. Він має бути заземленим.

3.2. Водонагрівачі оснащені шнуром живлення без вилок

Цей прилад має бути підключений до окремої струмової петлі стаціонарної електричної інсталяції, забезпеченої запобіжником з оголошеним номінальним струмом 16А(20А для потужності > 3700W). Зв'язок має бути постійним - без штепсельних з'єднань. Струмова петля має бути забезпечена запобіжником і вбудованим пристроєм, оскільки це забезпечує роз'єднання усіх полюсів в умовах перенапруження категорії III

Підключення провідників шнура живлення приладу має бути виконане таким чином:

- Провідник з ізоляцією коричневого кольору - до фази провідника електричної інсталяції (L)
- Провідник з ізоляцією синього кольору - до нейтрального провідника електричної інсталяції (N)
- Провідник з ізоляцією жовто-зеленого кольору - до захисного провідника електричної інсталяції (⏚)

3.3. Водонагрівач без шнура живлення. Уредът трябва да бъде свързан към отделен токов кръг от стационарната електрическа инсталация, осигурен с предпазител с обявен номинален ток 16А. Свързването се осъществява с медни едножилни (твърди) проводници - кабел 3x1,5 mm² за обща мощност 2000W.

Цей прилад має бути підключений до окремої струмової петлі стаціонарної електричної інсталяції, забезпеченої запобіжником з оголошеним

номінальним струмом 16А. Підключення виконується мідними одножильними(твердими) провідниками - кабель 3x1.5 mm² для загальної потужності 2000W

В електричний контур для живлення приладу необхідно вмонтувати пристрій, який би забезпечував роз'єднання всіх полюсів в умові наднапруження категорії III.

Щоб монтувати електричний провідник живлення до бойлера, необхідно зняти пластмасову кришку за допомогою викрутки (фіг.5). Рекомендуємо приєднання постачальних провідників у відповідність із маркуваннями на клеммах:

- Фазовий до позначення А1 (или 11)
- Нейтральний до позначення В1 (или 21)
- захисний - обов'язково до гвинтового з'єднання, позначене зі знаком 

Провідник живлення може бути пристебнутий до пластмасової командної панелі за допомогою кабельного гальма. Після монтажу пластмасова кришка монтується назад у своє первісне положення!

Пояснення до фіг. 3:

T1 – терморегулятор; T2 – термовимикач; IL1 – Світловий індикатор; R – нагрівач

VI. РОБОТА З ПРИЛАДОМ

Перед першим запуском установки, потрібно переконатися, що бойлер правильно підключений до електричної мережі і наповнений водою.



Включення бойлера здійснюється за допомогою пристрою, вбудованого в електропроводку, описаного у розділі 3.2. параграфу V, або шляхом підключення вилки до розетки (якщо модель має шнур з вилкою).

Пояснення до рис 6:

Режими роботи:

1. Положення  проти замерзання

 **УВАГА:** Прилад обов'язково повинен бути включеним в електричну мережу. Запобіжний клапан і трубопроводи від нього до приладу повинні бути захищеними від замерзання.

2. Положення  максимальна температура
3. Положення  (економія електроенергії) - в цьому режимі температура води досягає 60 °С. Таким чином знижуються втрати тепла.
4. Світловий індикатор – в режимі нагрівання світиться червоним кольором і спалахує синім, коли вода вже нагрілась і термостат вимкнувся.
5. Ручка регулятора - Налаштування температури.

Бойлери з електромеханічним управлінням POP -UP:

1. **Натисніть ручку регулятора щоб вона вискочила, рис. 7а**
2. **Відрегулюйте температуру бойлера, рис. 7б**
Цей параметр дозволяє плавно встановити бажану температуру
3. **Натисніть ручку регулятора, щоб вона сховалась, рис. 7с**

 **УВАГА!** Хоча б один раз на місяць встановлюйте ручку регулятора в положення максимальної температури протягом одного дня (якщо він не постійно працює в цьому режимі). Це забезпечує більшу високу гігієну нагрітої води.

VII. АНТИКОРОЗИЙНИЙ ЗАХИСТ - МАГНІЄВИЙ АНОД

Магнієвий анод захищає внутрішню поверхню водного контейнера від корозії. Він є елементом, що зношується, який підлягає періодичній підміні.

З обліком довгострокової й безаварійної експлуатації Вашого бойлера, виробник рекомендує періодичний огляд стану магнієвого анода правоздатним техніком і підміну при необхідності, а це може відбутися під час періодичної профілактики приладу. З питань підміни звертайтеся до спеціалізованих сервісів!

VIII. ПЕРІОДИЧНА ПІДДЕРЖКА

При нормальній роботі бойлера, під впливом високої температури на поверхні нагрівача відкладається вапняк / т.зв. накип /. Це погіршує теплообмін між нагрівачем і водою. Температура на поверхні нагрівача й у зоні біля нього збільшується. З'являється характерний шум /закипаюча вода/. Терморегулятор починає включати й виключати частіше. Можлива поява "помилкового" залучення температурного захисту. Із цієї причини виробник цього приладу рекомендує профілактику на кожні два роки Вашого приладу спеціалізованим сервісним центром або сервісною базою. Ця профілактика повинна включати чищення й огляд анодного протектора (при бойлерах зі скло- керамічним покриттям), який якщо буде потреба підлягає заміні.

Для чищення приладу використайте вологу тканину. Не використовуйте абразивні або такі, що містять розчинник чистячі речовини. Не обливати прилад водою.

Виробник не відповідає за всі наслідки, внаслідок недотримання справжньої інструкції.



Вказівки по охороні навколишнього середовища

Старі електроприлади містять коштовні метали й із цієї причини не треба їх викидати разом з побутовим сміттям! Просимо Вас сприяти своєю активною допомогою охороні навколишнього середовища й передати прилад в організовані викупні пункти (якщо існують такі).

Vážení zákazníci,

Skupina TESI Vám, že Ste vybrali jej výrobok. Dúfame, že Vaše nové zariadenie prispeje k zlepšeniu komfortu vo Vašom dome.

Tento technický opis a návod na obsluhu sú pripravené pre oboznámenie Vás s výrobkom

a podmienkami jeho primeranej inštalácie a používania. Tento návod je aj určený pre technikov - odborníkov, ktorí vykonávajú prvú inštaláciu zariadenia alebo ho demontujú a budú opravovať v prípade poruchy.

Pamätajte, prosím, že dodržiavanie pokynov v nasledujúcom návode je predovšetkým v záujme kupujúceho, ale zároveň je aj jedným zo záručných podmienok, uvedených v záručnom liste, aby kupujúci mohol bezplatne využívať záručný servis. Výrobca nezodpovedá za poruchy na spotrebiči a prípadné poškodenia, spôsobené prevádzkou a/ alebo inštaláciou, ktorá nezodpovedá pokynom a inštrukciám v tomto návode.

Tento elektrický bojler spĺňa požiadavky EN 60335-1, EN 60335-2-21.

I. URČENIE

Zariadenie je určené na dodávanie teplej vody do domácich zariadení vybavených vodovodnou inštaláciou pracujúcou s tlakom nie väčším ako 6 bar (0,6 MPa).

Je určený na použitie výlučne v zakrytých a vyhrievaných priestoroch, v ktorých teplota neklesá pod 4°C a nie je určený na nepretržitú prevádzku.

III. DÔLEŽITÉ PRAVIDLÁ

- Ohrievač vody môže byť montovaný výlučne v priestoroch s obvyklou ohňovzdornosťou.
- Nezapínajte ohrievač, keď nie ste istí, že je naplnený vodou.

⚠ Upozornenie! Nesprávna montáž spojovania zariadenia je nebezpečne pre zdravie a života spotrebiteľov, môže spôsobiť vážne a trvalé následky, vrátane, ale bez obmedzenia telesné postihnutie a/ alebo smrť. To môže spôsobiť poškodenie ich majetku/ poškodenia a /alebo zničenie/ a aj tretej osoby nich vrátane, okrem iného záplavy, výbuchu a požiaru.

Inštalácia, pripojenie k vodoinštalácii a elektroinštalácii a uvedenie do prevádzky sa vykonávajú iba kvalifikovanými elektrikári a technici pre opravy a montáž jednotky so získanou licenciou na území štátu, na ktorého sa vykonávajú montáž a uvedenie do prevádzky v súlade s predpismi a predpismi.

- Pri pripojení ohrievača na elektrickú sieť prihliadnite na nevyhnutnosť pripojenia vodiča s uzemnením (v prípade modelov bez napájaceho kábla so zástrčkou).
- Pokiaľ ohrievač vody nebude používaný cez dlhšiu dobu (dlhšie ako 3 dni), a teplota v miestnosti môže klesnúť nižšie 0°C, voda z ohrievača musí byť vyprázdnená (treba uplatniť postup opísaný v časti 2 „Pripojenie

II. TECHNICKÁ ŠPECIFIKÁCIA

1. Menovitý objem V (v litroch) — vid' továrenský štítek zariadenia
2. Menovité napätie — vid' továrenský štítek zariadenia
3. Menovitý príkon — vid' továrenský štítek zariadenia
4. Menovitý tlak — vid' továrenský štítek zariadenia



UPOZORNENIE! Nie je to tlak vodovodnej siete. Je určené pre zariadenie a vzťahuje sa na podmienky používania spotrebiča.

5. Typ ohrievača vody — zamknutý akumuláčny ohrievač vody s termickou izoláciou
6. Vnútrotný povrch: GC — sklenená a keramická hmota (vitroceram)
7. Denná spotreba el. energie – pozri Príloha I
8. Stanovený nákladný profil – pozri Príloha I
9. Množstvo zmiešanej vody pri 40°C V40 v litroch - pozri Príloha I
10. Maximálna teplota termostatu - pozri Príloha I
11. Pôvodné nastavenie teploty - pozri Príloha I
12. Energetická účinnosť pri zahrievaní vody - pozri Príloha I

ohrievača vody na vodovodnú sieť” (Kapitola V), aby sa vyhnúť prípadnému poškodeniu zariadenia

- Pri funkcii – (režim zohrievanie vody) – je normálne kvapkánie vody drenážnym otvorom ochranného ventilu. Musí byť dostatočne prístupný vzduchu. Musia byť prijaté opatrenia na odvádzanie alebo zbieranie odtečeného množstva, aby sa predišlo poškodeniu, a zároveň nesmú byť porušené podmienky, opísané v bode 2 paragrafu V.
- Ventil a s ním súvisiace časti musia byť zabezpečené pred zamrznutím.
- V čase zohrievania spotrebiča sa môže objaviť piskľavý zvuk (vriacej vody). Je to normálne a nespôsobuje poškodenie spotrebiča. Zvuk sa časom zosilňuje a spôsobuje ho vodný kameň. Na odstránenie zvuku je potrebné vyčistiť zariadenie. Táto služba nie je predmetom záručného servisu.
- Aby ste zaistili bezpečné prevádzkovanie ohrievača, poistný ventil so spätnou klapkou musí byť pravidelne čistený a kontrolovaný ohľadom bežnej prevádzky (ventil nemôže byť zakrytý), a v regiónoch, kde voda má vysokú úroveň tvrdosti, musí byť čistený z usadenín vodného kameňa. Na túto službu sa nevzťahuje záručná údržba.
- Zakázané je vykonávanie akýchkoľvek zmien a modifikácií konštrukcií a elektrických obvodov ohrievača. **V prípade, že pri kontrole budú zistené takéto zmeny alebo modifikácie, záruka na zariadenie stráca platnosť.** Zmeny alebo modifikácie to každý prípad odstránenia elementov montovaných výrobcou, zastavanie dodatočných elementov do ohrievača a/alebo výmena elementov za podobné elementy neschválené výrobcou.
- Pokiaľ kábel elektrického napájania (v modeloch, ktoré ho majú) bude poškodený, musí byť vymenený zástupcom servisu alebo odborníkom, aby sa vyhnúť všetkým ohrozeniam
- Toto zariadenie je určené na použitie deťmi 8 a viac ročnými, osoby so zníženými fyzickými schopnosťami, alebo osoby bez skúseností a znalostí, ho môžu používať len pod dohľadom alebo inštrukciami a v súlade so zásadami bezpečnosti pri používaní zariadenia, uvedomujúc si prípadné nebezpečenstvá, ktoré môžu vzniknúť.
- Deti by sa nemali hrať so zariadením.
- Čistenie a obsluha zariadenia by nemalo byť vykonávané deťmi, ktoré nie sú pod dohľadom

IV. OPIS A PRAVIDLÁ PRÁCE

Zariadenie sa skladá z telesa, príruby, ovládacieho panela z umelej hmoty a poistného ventilu so spätnou klapkou.

1. Teleso sa skladá z ocelevej nádoby (vodná nádrž) a krytu z umelej hmoty (vonkajší plášť) s umiestnenou medzi nimi termickou izoláciou aj dvoch rúr so závitom $G\frac{1}{2}$ na prívod studenej vody (označený modrým kruhom) a vývod horúcej vody (označenej červeným). Vnútorňa nádoba je vykonaná z ocele zabezpečenej pred koróziou povlakom zo špeciálnej sklenenej a keramickej hmoty (vitroceram)
2. Príruha je vybavená elektrickým ohrievacím telesom a ochrannou horčíkovou anódou. Táto príruha je pripojená skrutkami k vodnej nádrži.

Elektrické ohrievacie teleso zohrieva vodu v nádrži a je ovládané termostatom, ktorý automaticky udržiava nastavenú teplotu.

Ovládaci panel z umelej hmoty obsahuje: vypínač (podľa modelu), regulovaný termostát (podľa modelu), automatický termický vypínač aj kontrolné žiarovky.

Automatický termický vypínač je zariadenie, ktoré odpája ohrievacie teleso od elektrického napájania, keď teplota vody dosahuje príliš vysoké hodnoty. Pokiaľ toto zariadenie bude uvedené do chodu, kontaktujte sa so servisom.

Signálne žiarovky (podľa modelu) na ovládacom paneli ukazujú aktuálny režim práce zariadenia.

Horčíková anóda zaisťuje dodatočnú ochranu pred koróziou vnútornej nádrže v prípade ohrievačov vybavených povlakom zo sklenenej a keramickej hmoty.

3. Poistný ventil so spätnou klapkou zabraňuje celkovému vyprázdneniu zariadenia v prípade poklesu tlaku studenej vody. Ventil zaisťuje zariadenie pred rastom tlaku vyšším ako prípustná hodnota pri ohrievaní (tlak sa zvyšuje spolu s rastom teploty), oslobodením nadmerného tlaku vypúšťacím ventilom. Kvapkanie vody z odtoku pri ohrievaní je obvyčajný jav, na ktorý treba prihliadnuť, keď ohrievač je inštalovaný.

POZOR! Spätná poistná klapka nemôže chrániť prístroj pri podaní z vodovody tlaku vyššieho než nahláseného pre tento prístroj.

V. INŠTALÁCIA A UVEDENIE DO CHODU

POZOR! Nesprávna montáž spojovania zariadenia je nebezpečne pre zdravie a života spotrebiteľov, môže spôsobiť vážne a trvalé následky, vrátane, ale bez obmedzenia telesné postihnutie a/alebo smrť. To môže spôsobiť poškodenie ich majetku/poškodenia a/alebo zničenie/ a aj tretej osoby nich vrátane, okrem iného záplavy, výbuchu a požiaru. Inštalácia, pripojenie k vodoinštalácii a elektroinštalácii a uvedenie do prevádzky sa vykonávajú iba kvalifikovanými elektrikármi a technikmi pre opravy a montáž jednotky so získanou licenciou na území štátu, na ktorého sa vykonávajú montáž a uvedenie do prevádzky v súlade s predpismi a predpismi.

1. Inštalácia

Odporúčame inštalovať zariadenie v blízkosti miesta, na ktorom je využívaná horúca voda, pre zníženie strát tepla vzniknutých pri preprave vody. Zvolené miesto musí vylúčiť postriekanie vodou pochádzajúcou zo sitka sprchy alebo iných prameňov vody.

Zariadenie je pripieňované k stene pomocou montážnych vzpier pripievaných k telesu zariadenia. Pre isté pripievanie zariadenia k stene sa využíva dva háky (najmenej \varnothing 4 mm, dodávané v sade na montáž). Konštrukcia nosnej dosky ohrievačov inštalovaných **nad/ pod umývadlo/výlevku** je univerzálna a dovoľuje na zmenu vzdialenosti medzi hákami v rozmedzí od 96 mm až 114 mm (Obr. 2).

POZOR! DÔLEŽITÉ: Typ ohrievača určený na inštaláciu **POD/ NAD** umývadlo/výlevku je označený na zariadení. Ohrievače určené na inštaláciu **nad výlevku/umývadlo** sú montované takým spôsobom, že prívodné/odtokové rúrky sú smerom dole (v smere podlahy miestnosti). Ohrievače určené na inštaláciu **nad umývadlo/výlevku** sú montované takým spôsobom, že prívodné/odtokové rúrky sú smerom hore (v smere stropu miestnosti).

Aby úplne pochopili schému montáže na stenu, žiadame obznaníť sa s Obr. 2 (A — montáž nad výlevku/umývadlo a B — montáž pod výlevku/umývadlo).

POZOR! Aby sa vyhnúť zraneniam užívateľa a tretích osôb pri poruche v obvode napájania horúcej vody, zariadenie musí byť montované v priestoroch s odolnou voči vode podlahou aj odvodom do kanalizácie. Predmety, ktoré nie sú odolné voči vode, v žiadnom prípade neumiestňujte pod zariadením. V prípade montáže zariadenia v miestnostiach s podlahou neodolnou voči vode, umiestnite pod zariadením zabezpečujúcu nádrž s odtokom do kanalizácie.

POZNÁMKA: ochranná vaňa nie je zapojená do sady, vyberá sa užívateľom.

2. Pripojenie ohrievača vody na vodovodnú sieť

Obr. 4a - schéma inštalácie nad výlevku alebo umývadlo

Obr. 4b - schéma inštalácie pod výlevku alebo umývadlo

Označenia: 1 – výtoková rúrka, 2 – poistný ventil (0.8 MPa), 3 — redukčný ventil (pokiaľ tlak vody prevyšuje 0,6 MPa), 4 — uzavierací ventil, 5 — odvod do kanalizácie, 6 — hadica; 7 — kohútik vypustenia vody

Pri pripojení ohrievača vody na vodovodnú sieť prihliadnite na označenia rúr pomocou farieb (kruhov):

MODRÁ – studená voda (prítoková),

ČERVENÁ – teplá voda (výtoková).

Montovanie poistného ventilu so spätnou klapkou s ohrievačom vody je povinné. Poistný ventil so spätnou

klapkou musí byť inštalovaný na prívodnej rúrke studenej vody, podľa smeru šípky vytlačenej na jeho telese, ktorá ukazuje smer prítokovej vody.

 **Výnimka:** Ak miestne podmienky (normy) si vyžadujú použitie iného bezpečnostného ventilu alebo zariadenia (zodpovedajúcemu EN 1487 alebo EN 1489), ten musí byť zakúpený dodatočne. Pre spotrebiče, ktoré zodpovedajú EN 1487, maximálne pracovné napätie musí dosahovať 0,7 MPa. Pre iné bezpečnostné ventily, napätie musí byť 0,1 MPa pod maximálnou hodnotou, uvedenou v tabuľke na spotrebiči. V takých prípadoch vratné bezpečnostné ventily, ktoré sú súčasťou balenia, netreba používať.

 **POZOR!** Nie je prípustný iný uzatvárací ventil medzi poistným ventilom (bezpečnostné zariadenie) a spotrebičom.

 **POZOR!** Všetky iné (staré) poistné ventily so spätnou klapkou môžu spôsobiť poruchu zariadenia a v spojení s tým musia byť odstránené.

 **POZOR!** Je zakázané montovanie poistného ventilu so spätnou klapkou na závitoch dlhších ako 10 mm, pretože toto môže poškodiť ventil a spôsobiť, že používanie zariadenia bude nebezpečné.

 **POZOR!** Poistný ventil a potrubie, vedúce od neho k bojleru, musia byť zabezpečené pred zamrznutím. Pri odtokovej hadici – voľný koniec musí byť vždy otvorený (nesmie byť ponorený). Hadica musí byť tiež zabezpečená proti zamrznutiu.

Ohrievač sa napája vodou otvorením kohútika na vodovodnej inštalácii studenej vody

a kohútika horúcej vody na zmiešavacej batérii. Po zakončení naplnenia, zo zmiešavacej batérie by mal vytekať stály prameň vody. Teraz možno zatvoriť kohútik horúcej vody na zmiešavacej batérii.

Keď je nevyhnutné vyprázdnenie ohrievača vody, najprv treba odpojiť napájanie elektrickou energiou.

Postup vyprázdňovania ohrievača vody určeného na inštaláciu NAD VÝLEVKU/ UMÝVADLO:

1. Najprv ztvorte ventil prívodu studenej vody.
2. Otvorte ventil studenej vody v zmiešavacej batérii.
3. Kohútik 7 (Obr. 4a) musí byť otvorený pre vyprázdnenie nádrže z vody. Pokiaľ vo vedení nebol montovaný takýto kohútik, vodu môžete vypustiť priamo z prívodnej rúrky do vodnej nádrže po jej odpojení od vodovodnej siete.

 **DÔLEŽITÉ:** Pri vyprázdňovaní ohrievača uplatnite opatrenia predchádzajúce poškodeniu spôsobeným vytekajúcou vodou.

Postup vyprázdňovania ohrievača vody určeného na inštaláciu POD VÝLEVKU/ UMÝVADLO:

1. Odpojte ohrievač od siete elektrického napájania.
2. Demontujte spoje napájania vodou na ohrievači.
3. Vymontujte ohrievač z miesta, na ktorom bol inštalovaný; otočte ho takým spôsobom, aby rúry boli smerom podlahy a vylejte vodu do nádoby pripravenej pre tento účel. Počkajte, kým celá voda vytečie z ohrievača.

V prípade, ak tlak v potrubí presahuje hodnotu, uvedenú v paragrafe I hore, je nevyhnutné, aby bol namontovaný redukčný ventil, v opačnom prípade bojler nebude použitý správne. Výrobca nenesie zodpovednosť za problémy v dôsledku nesprávneho prevádzkovania prístroja.

3. Elektrické spoje ohrievača vody (Obr. 3)

 **POZOR!** Pred zapnutím elektrického napájania presvedčte sa, že zariadenie je naplnené vodou.

3.1. **Modely vybavené káblom elektrického napájania so zástrčkou napojte na zásuvku.** Ohrievač môžete odpojiť od elektrického napájania vytiahnutím zástrčky zo zásuvky.

 **POZOR!** Kontakt musí byť správne pripojený k samostatnému elektrickému obvodu, zabezpečenému poistkou. Musí byť uzemnený.

3.2. Bojler s priloženým napájacím káblom bez zástrčky

Zariadenie musí byť pripojené k samostatnému elektrickému obvodu stacionárnej elektrickej inštalácie a opatrené upozornením o prúde 16A (20A pre výkon 3700W). Pripojenie musí byť plynulé – bez prerušení. Elektrický obvod musí byť zabezpečený poistkou a so zabudovaným zariadením, ktoré zabezpečuje odpojenie všetkých pólov pri maximálnom napätí kategórie III.

Pripojenie vodičov k napájacímu káblu zariadenia musí byť vykonané nasledujúcim spôsobom:

- Vodič s hnedou farbou izolácie – k fázovému vodiču elektrickej inštalácie (L)
- Vodič s modrou farbou izolácie – k nulovému vodiču elektrickej inštalácie (N)
- Vodič žltó-zelenej farby izolácie – k napájacímu káblu elektrickej inštalácie (⊕)

3.3. Modely bez kábla elektrického napájania

Zariadenie musí byť pripojené k samostatnému elektrickému obvodu stacionárnej elektrickej inštalácie, zabezpečený upozornením pre prúd 16A. Spojenie je uskutočnené prostredníctvom pevných medených vodičov – kábel 3x1,5 mm² pri maximálnom výkone 2000W.

Do elektrickej kontúry pre napojenie prístroja sa musí vbudovať zariadenie zabezpečujúce odpojenie všetkých pólov za podmienok nadmierneho napätia kategórie III.

Abý sa namontovalo napájacie elektrické vedenie k bojleru je potrebné odstrániť plastový vrchnák.

Abý ste pripojili napájací kábel k ohrievaču vody, zložte kryt z umelej hmoty (Obr. 5). Pripojenie napájacích vodičov vykonajte v súlade so označením svoriek na automatickom termickom vypínači:

- fázový vodič pripojte na svorku A1 (11);
- neutrálny vodič na svorku B1 (21);
- aj, povinne, ochranný vodič na skrutkový spoj označený symbolom .

Napájací kábel môže byť pripevnený k ovládaciemu paneli z umelej hmoty pomocou káblvej spojky. Po pripojení kábla musí byť kryt z umelej hmoty nasadený na svoje miesto!

Vysvetlivky k Obr. 3:

T1 — regulátor teploty, T2 — automatický termický vypínač, IL1 — Ukazovateľ svetiel, R — ohrievacie teleso

VI. POUŽITIE ZARIADENIA

Pred uvedením jednotky do prevádzky, uistite sa, že je bojler zapojený do elektrickej siete a, že je naplnený vodou.



Uvedenie bojlera do prevádzky sa uskutočňuje vstavanou do inštalácie časťou (pozrite bod 3.2. z odseku V) alebo zapajáním zástrčky do zásuvky (pri modeloch so zástrčkou).

Vysvetlenie na obrázok 6:

Režimy prevádzky:

1.  je zariadenie v režime proti mrazu

 **UPOZORNENIE:** Zariadenie treba zapojiť do elektrickej siete. Pretlakový ventil a potrubie, ktoré je uložené smerom jednotky, treba zabezpečiť proti mrazu.

2.  je zariadenie v režime maximálnej teploty
3.  je zariadenie v režime šetrenia elektriny – v tomto režime teplota vody stúpa až do 60 °C. Tým sa znižujú tepelné straty.
4. Ukazovateľ svetiel – keď je jednotka v režime kúrenia ukazovateľ svetiel na červeno. Keď sa voda zohreje a sa termostát vypne ukazovateľ svetiel na modro.
5. Tlačidlo regulácie – na nastavenie teploty.

Bojlery s elektromechanickým ovládaním POP-UP:

1. **Stlačte tlačidlo, aby vystúpilo – pozri obr. 7a.**
2. **Regulujte teplotu bojlera – pozri obr. 7b** Toto nastavenie umožňuje postupné nastavenie teploty
3. **Stlačte tlačidlo do pôvodného stavu – pozri obr. 7c**



UPOZORNENIE! Ráz do mesiaca nastavte tlačidlo v režime maximálnej teploty na dobu 24 hodín (len v prípade, že jednotka nefunguje stále v tomto režime). Tým dosiahnete vyššiu hygiénu ohrievanej vody.

VII. HORČÍKOVÁ ANÓDA CHRÁNIACA PRED KORÓZIOU

Horčíkový anódový protektor chráni vnútorný povrch vodnej nádrže pred koróziou. Protektor je opotrebovateľný prvok, ktorý podlieha periodickej výmene.

Vzhľadom k dlhodobému a bezporuchovému prevádzkovaniu Vášho bojlera výrobca odporúča periodicke prehliadku stavu horčíkovej anódy spôsobilým technikom a výmenu v prípade potreby, pričom sa toto môže stať počas periodickej profylaxie prístroja. Za účelom uskutočnenia výmeny kontaktujte autorizované opravovne!

VIII. PERIODICKÁ ÚDRŽBA

Pri normálnej práci bojlera, pod vplyvom vysokej teploty sa na povrch ohrievača usádza vápenec /tzv. kotolný kameň/. Toto zhoršuje výmenu tepla medzi ohrievačom a vodou. Teplota na povrchu ohrievača a v pásme okolo neho sa zvyšuje. Vzniká charakteristický šum /vody, ktorá začína vriieť/. Termoregulator sa začína zapínať a vypínať častejšie. Je možná "klamná" aktivácia poistky teploty. Preto výrobca tohto prístroja odporúča na každé 2 roky profylaxiu Vášho bojlera autorizovaným opravujúcim strediskom alebo opravujúcou bázou. Táto profylaxia musí obsahovať čistenie a prehliadku anódového protektoru (pri bojleroch sa sklo-keramickým krytím), ktorý v prípade potreby vymeniť novým.

Na očistenie spotrebiča používajte vlhkú handru. Nepoužívajte brúsne prostriedky alebo prostriedky obsahujúce rozpúšťadla. Neoblievajte zariadenie vodou.

Výrobca nezodpovedá za akékoľvek následky vyplývajúce z nedodržiavania tohto návodu.



Ochrana životného prostredia.

Staré elektrické zariadenia obsahujú cenný materiál a nemôžu byť vyhazované spolu s komunálnym odpadom! Prosíme o aktívne zapojenie sa do ochrany životného prostredia a likvidácie zariadenia v miestnych zberniach (pokiaľ sú dostupné).

Bästa kund,

TESY team hälsar hjärtligt det nya inköpet. Vi hoppas att din nya utrustning kommer att förbättra bekvämligheten av ditt hem. Denna tekniska beskrivning och bruksanvisning syftar att presentera Dig med föremålet och de rätta monterings-och-operations villkor. Instruktionen är användbar också för kompetenta tekniker som ursprungligt ska montera apparaten, ska demontera och reparera den vid tillfälle av någon skada.

Att följa instruktionerna i denna handbok är främst i användarens intresse. Att följa instruktionerna är även ett krav för att garantivillkoren som anges för garantiservice skall gälla. Tillverkaren ansvarar därför inte för skador på apparaten och för eventuella skador till följd av felaktigt bruk eller installation som strider mot vad som anges i denna handbok.

Den elektriska varmvattenberedaren uppfyller kraven i EN 60335-1, EN 60335-2-21.

I. SYFTE

Apparatens syfte är att försörja med varmt vatten levnadsobjekt som har vattenledningsnät med ett tryck inte högre av 6 bar (0,6 Mpa).

Apparaten är avsedd för användning inomhus där temperaturen är minst 4 °C och är inte avsedd att arbeta under kontinuerlig drift.

III. VIKTIGA REGLAR

- Pannan måste monteras bara i rum med normal brandtrygghet.
- Man måste inte koppla pannan innan man blir säker att den är vattenfylld.

⚠ Varning! Felaktig installation och kopplingsanordning kan göra det farligt för hälsan och livet för konsumenterna, och kan orsaka allvarliga och varaktiga konsekvenser för dem, inklusive men inte begränsat till fysiskt funktionshinder och / eller dödsfall. Detta kan också orsaka skada på dess egendom / skador och / eller destruktions, Som också till tredje parten orsakade inklusive men inte begränsat till översvämning, explosion och brand.
Installationen, anslutningen till vatten och elnätet och igångsättningen bör endast utföras av kvalificerade elektriker och tekniker för reparationer och installation av apparaten, som har förvärvat sin kapacitet på territoriet i den stat där installationen och idrifttagningen av apparaten utförs och i enlighet med föreskrifterna.

- Om man kopplar pannan med elektronätet måste man vara uppmärksam för att koppla rätt skyddledningstådet (för modell som inte innehåller strömförsörjningssladd med stickkontakt)
- Om pannan ska inte användas längre tid (fler än 3 dagar) och det finns någon möjlighet att rumstemperaturen fallar under 0 °C, måste pannan avvattna. (följ proceduren beskriven i underpunkt 2 **“Pannans koppling med vattenledningsnätet”** av p.V)

II. TEKNISKA KARAKTERISTIKER

1. Nominell volym V, literar – titta på apparatens skylt
2. Nominell spänning - titta på apparatens skylt
3. Nominell kapacitet - titta på apparatens skylt
4. Nominellt tryck - titta på apparatens skylt

⚠ OBS! Detta är inte trycket från vattenförsörjningsnätet. Trycket gäller för apparaten och är ett gällande säkerhetskrav.

5. Pannans typ - stängd förrådsvarmvattenberedare med varmisolering.
6. Innertäcke - GC-glas och keramik
7. Daglig energiförbrukning – se Bilaga I
8. Nominell belastningsprofil - se Bilaga I
9. Mängden av blandat vatten vid 40 °C V40 liter - se Bilaga I
10. Termostatens maximala temperatur – se Bilaga I
11. Fabrikstemperaturinställningar – se Bilaga I
12. Energieffektivitet vid vattenuppvärmning – se Bilaga I

- Under drift kan det komma droppar från dräneringshålet på säkerhetsventilen. Ventilen måste vara öppen. Förebyggande åtgärder måste tas, så att vattnet kan samlas och ledas vidare för att undvika skador samt för att villkoren som beskrivs under punkt 2 skall gälla.
- Under uppvärmning kan ett visslande ljud höras (kokande vatten). Detta är normalt och tyder inte på att något är fel. Ljudet kan tillta med tiden och anledningen till detta är ansamlingar av kalksten. För att eliminera ljudet skall apparaten rengöras. Detta omfattas inte av garantiservicen.
- För att pannan arbetar säkert, måste skyddventilen tvättas och undersökas regelbundet om den fungerar normalt (om det inte är blockerad). För område där det finns ganska kalkvatten, måste den tvättas av det samlade kankstenet. Denna service deltar inte i garantibetjäningen.
- Det är förbjudet att göra förändringar och omorganisationer i pannans struktur och elektroledningsföring. **I tillfälle att det finns sådana, skall apparatens garanti inte anses.** Som förändringar och omorganisationer förstår man varje avlägsnande av elementer placerade av tillverkaren, tillägg av ytterligare komponenter i pannan, utbyte av elementer med andra som inte godkänns av tillverkaren
- Om strömförsörjningssladdet (för modell som ingår detta) är skadat, måste det utbytas av en servicesrepresentant eller en person med sådan förmåga för att undvika varje risk
- Denna apparat är avsedd att användas av barn som är 8 år gamla eller äldre, för personer med nedsatt fysisk eller mental förmåga samt personer med bristande erfarenhet eller kunskap, om användningen övervakas av en person som är ansvarig för deras säkerhet och/eller om personerna instrueras enligt säkerhetsinstruktionerna för användning av apparaten så att dessa förstår farorna som kan uppstå.
- Barn skall inte leka med apparaten.
- Rengöring och underhåll av apparaten skall ej utföras av barn som ej är under tillsyn

IV. HANDLINGS BESKRIVNING OCH PCINCIPER

Apparaten består av en stomme, fläns, plast kontrollpanel och återgående säkerhetsventil.

1. Stommen består av stålbehållare (tank) och yttre plasttäckte med varmisolering däremellan. Vattenbehållaren blir säkrad med två rör med snider G ½ för att läcka kallt vatten (med blå ring) och släppa varmt vatten (med röd ring). Inriktetanken tillverkades av svart stål, försvarat mot korrosion med en särskilt glas-och-keramiktäckte.
2. På flänsen finns en monterad elektrisk värmare och magnesium anodbeskyddare. Med hjälp av bultar monteras mot vattenbehållaren.

Den elektriska värmaren serverar för att varma vatten i tanken och kontrolleras av termostaten som automatiskt upphåller fixerad temperatur.

På plastkontrollpanelen finns monterade: en nyckel / beroende på modell/, en anpassad termostat /beroende på modell/, termoavstängning och signallampor.

Termoavstängningen är en anordning för att försvara mot överhettning som stänger värmaren av den elektriska nätet, när vattentemperaturen uppnår ganska höga värden. Om denna anordning bärjar att fungera, är det nödvändigt att man kontaktar en service. Panelens kontrollampor, beroende på modell, visar apparatens ordning. Magnesiumbeskyddaren försvarar dessutom inretanken mot korrosion i glas-och-keramik pannorna.

3. Den återgående säkerhetsventilen stoppar den fulla apparatens tömning om det kalla vattnet slutar passera från vattenrörledningsnätet. Den försvarar apparaten om tryckets ökning i vattenbehållaren ulnår värden som är högre än de tillåtliga. Under uppvärmning ordning (när temperaturen stiger upp trycket gör samma, när överskotettet släpps genom dräneringöppningen. Det är normalt att vatten fallar i varmläge genom dräneringöppningen och detta måste anses när värmepannan monteras.

! VARNING! Säkerhetsventilen kan inte säkra apparaten om vattentrycket från vattenledningen är högre än det som föreskrivs för apparaten.

V. MONTAGE OCH ANSLUTNING

! Varning! Felaktig installation och kopplingsanordning kan göra det farligt för hälsan och livet för konsumenterna, och kan orsaka allvarliga och varaktiga konsekvenser för dem, inklusive men inte begränsat till fysiskt funktionshinder och / eller dödsfall. Detta kan också orsaka skada på dess egendom / skador och / eller destruktions, Som också till tredje parten orsakade inklusive men inte begränsat till översvämning, explosion och brand. Installationen, anslutningen till vatten och elnätet och igångsättningen bör endast utföras av kvalificerade elektriker och tekniker för reparationer och installation av apparaten, som har förvärvat sin kapacitet på territoriet i den stat där installationen och idrifttagningen av apparaten utförs och i enlighet med föreskrifterna.

1. Montage

Det rekommenderas att apparatens montage göras jättenära platser där man använder varmt vatten för att minska värmeförluster i rörledningen. I montagen måste apparaten monteras i sådant ställe där den inte blir genomvåt.

Apparaten måste hängas på lagerskållarna monterade med dess stomme. Den bör hängas på två krokarna (min. Ø 4 mm) fixerade säkert på väggen (de ingår i hängsuppsättningen). Lagersplattans mekanism av pannorna som måste monteras **över / under tvättstället** är universell och tillåter att avståndet mellan krokarna är från 96 till 114 mm som visas i fig 2.



VIKTIGT! Pannans typ för att monteras under eller över tvättställe visas på själva produkten. Pannorna för Montag **över tvättställe** monteras på sådant sätt att ingång-och-utgång rör blir upperiktade (till rummets tak). Pannorna för montage **under tvättställe** måste monteras på sådant sätt att ingång-och-utgång rör blir upperiktade (till rummets tak).

För att få full klarhet om montagen på väggen måste man titta på fig. 2 (A-över tvättställe, B-under tvättställe)



VARNING! För att inte orsakar skada för förbrukare och för tredje personer i tillfället av funktionsfel i varmvattentillförselsystemet är det nödvändigt att apparaten monteras i rum där det finns golvvattensisolering och dränering i kanaliseringen. I inget tillfälle måste man sätta vattenostandiga föremål under apparaten. Om man monterar apparaten i rum där det inte finns någon golvvattensisolering är det nödvändigt att man bygger skyddsbadkar under den med dränering mot kanaliseringen.



Observera: Skyddsakar ingår ej i satsen, och användaren ska själv välja karet.

2. Pannans koppling med vattenledningsnätet

Fig. 4a - för montage över tvättställe

Fig. 4b - för montage under tvättställe

Där: 1-Ingångsrör; 2 - skyddsventil (0.8 Mpa); 3-reducerad ventil (för vattensledningstryck över 0,6 MPa); 4-ventilskran; 5 - tratt för att koppla med kanaliseringen; 6-slang; 7 - pannas avvattningskran

När man kopplar pannan med vattenledningsnätet måste man anse de visande färgmärkena (ringer) somms fins på apparatens rör:

BLÅ - för kallt ingående vatten,

RÖD - för varmt utgående vatten.

Det är obligatoriskt att man monterar skyddventilen som ingår i apparatens köpsatts. Den måste man sätta på ingången för det kalla vattnet i enlighet med dess

SE stommens växlare som visar riktningen av det ingående kalla vattnet.

 **Undantag:** Om de lokala bestämmelserna kräver användning av en säkerhetsventil eller en annan enhet (enligt EN 1487 och EN 1489), kan denna köpas separat. För apparater där EN 1487 gäller, skall det maximala arbetstrycket vara 0,7 MPa. Andra säkerhetsventiler skall kalibreras vid tryck 0,1 MPa under den markeringen som finns på skylden. I dessa fall skall inte säkerhetsventilen, som levererats med apparaten, användas.

 **VARNING!** Förekomst av andra/gamla säkerhetsventiler kan leda till störningar hos apparaten och bör avlägsnas.

 **VARNING!** Det skall inte finnas någon annan avstängningsanordning mellan säkerhetsventilen (säkerhetsanordningen) och apparaten.

 **VARNING!** Det är inte tillåtet att ventilen skruvs upp mot snidning längre än 10 mm. Annars kan det leda till hårdade skador på din ventil och det är farligt för din apparat.

 **VARNING!** Säkerhetsventilen och rörsystemet till varmvattenberedaren måste skyddas mot frost. Dräneringsslangens fria sida måste alltid vara öppen mot atmosfären (inte ner dränkt). Slangen bör också säkras mot frost.

Om man vill fylla pannan med vatten, måste man öppna kranen som skall räkna det kallt vattnet från vattenledningsnätet tillsammans med kranen som skall transportera het vatten av blandningsbatteri. Efter fyllning av blandningsanordningen måste oavbruten vattenstråle rinna. Sedan kan man stänga kranen för varmt vatten av blandningsbatteri.

Om pannan måste tömmas är det obligatoriskt först att avbryta den elektriska strömförsörjningen.

Procedur fir att avvattning av en panna som måste monteras ÖVER TVÄTTSTÄLL:

1. Att stänga kranen för kallt vatten från vattenledningsnätet till pannan.
2. Att öppna kranen för varmt vatten av blandningsbatteri.
3. Öppna kranen 7 (fig. 4a), för att avvattna pannan. Om det inte finns sådan i installationen, pannan kan avvattnas direkt från dess ingångsrör. På detta sätt kan den avhängas av vattenledningen

 **VIKTIGT:** När man avvattnar pannan, måste man vidta åtgärder för att stoppa skador, orsakade av det ut rinnande vattnet.

Avvattningsprocedur för pannor som måste monteras under TVÄTTSTÄLL:

1. Man måste avkolla pannan från elektronätet.
2. Man måste demontera den kopplande vattenledningsarmaturen av pannan.
3. Man måste demontera pannan av stället där den hängs och vända den med rören nedåt mot golvet medan man håller vatten ut i en behållare som förberedades för detta. Vänta intill dess att det hela vattnet håller ut pannan.

 Om trycket i vattenförsörjningsnätet överstiger det angivna värdet som ges i punkt 1 ovan, då är det nödvändigt att installera en tryckreduceringsventil, annars riskerar man att varmvattenberedaren inte fungerar optimalt. Tillverkaren åtar sig inget ansvar för problem som uppstår på grund av felaktig installation och användning av apparaten.

3. Koppling med elektronätet (fig.3)

 **VARNING!** Innan du kopplar in på elektroströmförsörjningen, måste man bli säker att apparaten inte är fylld med vatten.

3.1. **Angående modell med strömförsörjningssladd i satsen med stickkontakt** blir kopplingen om den är kopplad i elektrokontakt. Frånkopplingen av elektronätet blir om du avkopplar stickkontakten från kontakten.

 **VARNING!** Elanslutningen måste vara korrekt ansluten till en separat krets försedd med säkring som dessutom är jordad.

3.2. Vattenvärmare utrustade med nätkabel utan stickpropp

Apparaten måste anslutas till en separat krets från den stationära elinstallationen, försedd med en säkring med märkström 16A (20A om effekten är >3700W). Anslutningen skall vara permanent, utan stickpropp och uttag. Kretsen måste förses med en säkring och en inbyggd anordning som isolerar alla poler enligt villkoren för överspänning i kategori III.

Anslutningen av ledarna i nätsladden till apparaten skall utföras enligt följande:

- Ledaren med brun isolering skall kopplas till fasledaren (L)
- Ledaren med blå isolering skall kopplas till nolledaren (N)
- Ledaren med gul-grön isolering skall kopplas till jordledaren (⏚)

3.3. **Angående modell som inte har monterad strömförsörjningssladd med stickkontakt.** Apparaten måste anslutas till en separat krets från det fasta elnätet med en säkring med märkström 16A. Anslutningen sker med enkel kopparledare (entrådigt)- 3x1,5 mm² för effekt 2000W.

Apparaten måste anslutas till en separat krets från det fasta elnätet med en säkring med märkström 16A (20A om effekten är >3700W). Anslutningen sker med enkel kopparledare (entrådigt)- 3x1,5 mm² för effekt

I den elektriska kotturen för apparatens elkraftförsörjning måste inbyggas en anordning, vilken försäkrar avseendringen av alla poler, när man befinner sig under omständigheterna av överspänning kategori III.

För att monteras strömförsörjningselektriska ledningstrådet mot pannan, är del nödvändigt att ta ner plastlocket med hjälp av en skruvmejsel (fig.5). Kopplingen av elektroströmförsörjningledningstråden måste bli enligt markeringen av termosurkopplarens terminaler på det följande sättet:

- Fas mot tecken A1 (eller T1)
- neutral mot tecken B1 (eller T2)
- Skyddare – måste kopplas obligatoriskt med skruvanslutningen som markeras med symbo .

Strömförsörjningsledningstrådet kan dragas mot plastkontrollpanelen med hjälp av kabelbroms. Efter montagen monterar man plastlocket igen i dess begynnelseläge!

Förklaring med fig.3:

T1 – termoregulator; T2 – Termokopplare; IL1 – Indikatorlampa; R - uppvärmare

VI. BRUKSANVISNING

Innan du slår på den elektriska strömmen se till att varmvattenberedaren är ansluten på korrekt sätt och att apparaten är fylld med vatten.



Varmvattenberedaren sätts på med hjälp av den inbyggda i installationen anordning som beskrivs i punkt 3.2, avsnitt V, eller genom att ansluta stickproppen till ett vägguttag (om modellen har kabel med stickpropp).

Förklaring till figur nr. 6:

Driftlägen:

1.  frysskydd

 **OBS:** Elförsörjningen till varmvattenberedaren ska vara påslagen. Säkerhetsventilen och rörsystemet, som apparaten är ansluten till, ska vara säkrade mot frost

2.  maximal temperatur
3.  (energibesparing) – Vid detta driftläge når vattentemperaturen ca 60°C. På så sätt minskas värmeförlusterna.
4. Indikatorlampa - under driftläge "vattenuppvärmning" lyser lampan rött; den lyser blått när vattnet är uppvärmt och termostaten är avstängd.
5. Differenstrycksregulator – temperaturinställning

Varmvattenberedare med POP-UP elektromekanisk styrning:

1. Tryck på knappen så att den kommer ut - figur nr. 7a.

2. **Reglera varmvattenberedarens temperatur - figur nr. 7b.** Denna inställning ger möjlighet att ställa in önskat temperatur smidigt

3. **Tryck på knappen så att den kommer in igen - figur nr. 7c.**



OBS! En gång i månaden ställ differenstrycksregulatorn in till maximal temperatur under ett dygn (om apparaten inte arbetar i detta driftläge hela tiden). Detta säkerställer en bättre hygien av det uppvärmda vattnet.

VII. SKYDD MOT KORROSION - MEGNESIUMANOD

Magnesiumanoden skyddar vattenbehållarens inre yta mot korrosion. Anodelement utsätts för slitage och byts ut med jämna mellanrum.

Med hänsyn till en långsiktig användning av varmvattenberedaren utan olyckor, rekommenderar tillverkaren regelbunden granskning av magnesiumanodens tillstånd, som ska utföras av en kvalificerad tekniker, och byte då det krävs. Detta kan utföras i samband med apparatens övriga tekniska underhåll. Vid byte, vänligen kontakta auktoriserad installatör!

VIII. PERIODISKUNDERHÅLL

Under normal användning av varmvattenberedaren under påverkan av höga temperaturer, lossnar kalkavlagringar på ytan av värmeelementet. Detta försvårar värmeväxlingen mellan värmeelementet och vattnet. Värmeelementets yttemperatur stiger i takt med detta / för kokande vatten/. Termostaten börjar slå till och från oftare. En "vilsledande" aktivering av det termiska skyddet är möjlig. På grund av dessa fakta rekommenderar tillverkaren förebyggande underhåll av varmvattenberedaren vartannat år, som ska utföras av en auktoriserad installatör. Detta förebyggande underhåll ska innefatta rengöring och tillsyn av anodskyddet (för varmvattenberedare med glaskeramisk beläggning), som byts ut med en ny vid behov.

Rengör apparaten med fuktig trasa. Använd inte slipande eller andra rengöringsmedel som innehåller lösningsmedel. Undvik att hålla över vatten.

Tillverkaren ansvarar inte för alla följder orsakade på grund av denna instruktions överträdelse.



Indikationer för miljöbevaring.

De gamla elektroapparaterna innehåller värdefulla materialer och därför måste de inte kastas bort tillsammans med levnadsskräp! Vi värdjar er att samarbeta med er aktiv medverkan för miljöbevaring och att överläta apparaten till de ordnade köpsstationer (om det finns sådana).

Gerbiami klientai, TESH komanda širdingai sveikina Jus įsigijus šią prekę. Mes tikimės, kad Jūsų įsigytas įrenginys padės pagerinti komfortą Jūsų namuose.

Šis įrenginio techninis aprašymas ir eksploatavimo instrukcija turi supažindinti Jus su gaminiu bei jo teisingo montavimo ir eksploatavimo sąlygomis. Instrukcija yra skirta ir kvalifikuotiems specialistams, kurie montuos įrenginį, demontuos jį ir remontuos gedimo atveju. Prašome atkreipti dėmesį į tai, kad šios instrukcijos nurodymų laikymasis reikalingas, visų pirma, pačiam pirkėjui, bet kartu tai yra viena iš garantijos sąlygų, išvardintų garantiniame lapelyje, kad pirkėjas galėtų nemokamai naudotis garantiniu aptarnavimu. Gamintojas neatsako už įrenginio pažeidimus ir žalą, padarytą eksploatavimo ir/arba montavimo metu, jeigu eksploatavimas ir montavimas neatitinka šios instrukcijos nurodymų. Elektrinis šildytuvas atitinka EN 60335-1, EN 60335-2-21 reikalavimus.

I. PASKIRTIS

Įrenginys yra skirtas tam, kad užtikrintų karštą vandenį buitiniuose objektuose, kuriuose yra vandentiekio tinklas, kurio slėgis – daugiau nei 6 atm (0,6 MPa). Įrenginį galima naudoti tik uždaroje ir apšildomose

patalpose, kuriose temperatūra nekrenta žemiau 4°C, jo negalima naudoti nuolatinio srauto režimu.

II. TECHNINĖS CHARAKTERISTIKOS

1. Nominalinė talpa V, litrai – žr. lentelę ant įrenginio.
2. Nominalinė įtampa – žr. lentelę ant įrenginio.
3. Nominalinis galingumas – žr. lentelę ant įrenginio.
4. Nominalinis slėgis – žr. lentelę ant įrenginio.



DĖMESIO! Tai nėra vandentiekio tinklo slėgis. Tai informacija apie įrenginį, kuri susijusi su saugumo standartų reikalavimais.

5. Šildytuvo tipas – uždaras akumuliuojantis vandens šildytuvas, su šilumos izoliacija.
6. Vidinė danga – GC stiklo keramika.
7. Energijos suvartojimas per dieną – žiūrėti I priedą
8. Paskelbtas apkrovos profilis – žiūrėti I priedą
9. Sumaišomo vandens kiekis esant temperatūrai 40°C V40 litrais – žiūrėti I priedą
10. Maksimali termostato temperatūra – žiūrėti I priedą
11. Gamykloje nustatyti temperatūros nustatymai – žiūrėti I priedą
12. Energetinis efektyvumas vandens šildymo metu – žiūrėti I priedą

III. SVARBIOS TAISYKLĖS

- Šis šildytuvas montuojamas tik patalpose su tinkamu priešgaisrinium saugumu.
- Neįjunkite šildytuvo, kol neįsitikinsite, kad jis pripildytas vandeniu.



Dėmesio! Neteisingas prietaiso montavimas ir sujungimas gali jį padaryti pavojingą naudotojų sveikatai ir gyvybei, taip pat yra galimos sunkios ir ilgalaikės pasėkmės naudotojams, įskaitant ne tik fizinę negalią ir/arba mirtį. Taip pat, tai gali padaryti žalą jų turtui /sugadinti ir/arba sunaikinti jį/, ir trečiųjų asmenų turtui, įskaitant ne tik užsėmimą, sprogimą, ir gaisrą.

Montavimą, prijungimą prie vandens tiekimo tinklo ir prijungimą prie elektros maitinimo tinklo, ir eksploatavimo pradėjimą turi atitikti tiksliai prietaiso remonto ir montavimo kvalifikuoti elektrikai ir technikai, kurie įgijo savo gebėjimus valstybės teritorijoje, kurioje atliekamas prietaiso montavimas ir paleidimas, laikantis teisės aktų nuostatomis.

- Prijungiant šildytuvą prie elektros tinklo, reikia atkreipti dėmesį į apsauginio laidininko teisingą prijungimą (modeliuose be maitinimo laido su kištuku).
- Jeigu vandens šildytuvas nebus naudojamas ilgą laiką (daugiau nei 3 dienas), ir yra tikimybė, kad oro temperatūra patalpoje gali nukristi žemiau 0 oC, šildytuvą reikia atjungti nuo tinklo (vadovaujantis procedūra, aprašyta V skyriaus 2 punkte „**Šildytuvo prijungimas prie vandentiekio tinklo**“).
- Eksploatavimo metu (vandens šildymo režimas) yra normalu, kad vanduo lašėtų iš apsauginio vožtuvo nutekėjimo angą.
- Ši anga turi būti paliktas atidarytas į atmosferą. Reikia imtis priemonių,

kad būtų nuvedamas arba surenkamas ištekėjusio vandens kiekis, kad būtų išvengta žalos, ir neturi būti pažeidžiami reikalavimai, nurodyti V skyriaus 2 punkte.

- Kaitinimo metu iš įrenginio gali pasigirsti švilpimo garsai (kai vanduo užverda). Tai normalu, ir tai nerodo pažeidimų. Laikui bėgant garsai sustiprėja, to priežastis yra susikaupusios kalkės. Siekiant išvengti garsų, reikia išvalyti įrenginį. Šia paslauga neteikiama pagal garantinį aptarnavimą.
- Siekiant užtikrinti saugų šildytuvo darbą, apsauginį vožtuvą reikia nuolat valyti, ir apžiūrėti, ar jis normaliai funkcionuoja / nėra užblokuotas/, šiuo tikslu rajonuose, kur vanduo yra labai kalkėtas, turi būti šalinamos kalkės. Ši paslauga neteikiama pagal garantinę aptarnavimą.
- Draudžiami bet kokie šildytuvo konstrukcijos ir elektros schemos pakeitimai ir pertvarkymai. **Jeigu tokie pakeitimai konstatuojami, garantija įrenginiui neteikiama.** Kaip pakeitimai ir pertvarkymai suprantamas bet koks gamintojo įtrauktų elementų šalinimas, papildomų komponentų įrengimas šildytuve, elementų pakeitimai analogiškais, nepatvirtintais gamintojo.
- Jeigu maitinimo laidas (modeliuose, kuriuose jis yra) yra pažeistas, jį turi pakeisti aptarnavimo punkto specialistas arba asmuo, turintis atitinkamą kvalifikaciją, kad būtų išvengta bet kokios rizikos.
- Šiuo įrenginiu gali naudotis vaikai nuo 8 metų ir vyresni, taip pat žmonės su ribotais fiziniais, emociniais ar protiniais sugebėjimais, arba žmonės, neturintys pakankamai patirties ir žinių, jeigu jie yra tinkamai prižiūrimi, arba praėję instrukciją apie saugų naudojimąsi įrenginiu, ir suvokia pavojus, kurie gali iškilti naudojimo metu.
- Vaikams negalima žaisti su įrenginiu.
- Įrenginio valymo ir aptarnavimo darbų neturėtų atlikti vaikai be suaugusiųjų priežiūros.

IV. VEIKIMO APRAŠYMAS IR PRINCIPAS

Įrenginį sudaro korpusas, jungė, plastmasinis valdymo pultas ir apsauginis vožtuvas.

1. Korpusą sudaro plieninis rezervuaras (vandens talpykla) ir išorinių plastikinių sluoksnių su šilumos izoliacija tarp jų. Vandens talpykloje yra du vamzdžiai su sriegiu G ½" šalto vandens pateikimui (su mėlynu žiedu) ir karšto vandens išleidimui (su raudonu žiedu). Vidinis rezervuaras yra pagamintas iš juodojo plieno, apsaugoto nuo korozijos, su specialia stiklo keramikos danga.
2. Ant jungės sumontuotas elektrinis šildytuvai ir magnio anodas. Varžtais jis yra primontuotas prie vandens talpyklos.

Elektrinis šildytuvai reikalingas vandeniui rezervuare šildyti, ir yra valdomas termostato, kuris automatiškai palaiko tam tikrą temperatūrą.

Plastikiniame valdymo pulte yra įdiegti: raktas /priklausomai nuo modelio/, reguliuojamas termostatas /priklausomai nuo modelio/, termostatas ir signalinės lempos.

Termostatas yra įrenginys, apsaugantis nuo perkaitimo, kuris išjungia šildytuvą iš elektros tinklo, kai vandens temperatūra pasiekia labai aukštus rodiklius. Jeigu šis

įrenginys pradeda veikti, būtina kreiptis į aptarnavimo specialistus.

Kontrolinės lempos /priklausomai nuo modelio/ ant valdymo pulto nurodo režimą, kuriuo veikia įrenginys. Magnio anodas papildomai apsaugo vidinį rezervuarą nuo korozijos šildytuvuose su stiklo keramikos danga.

3. Apsauginis vožtuvas neleidžia visiškai ištuštinti įrenginio, kai sustabdomas šalto vandens tiekimas iš vandentiekio tinklo. Jis apsaugo įrenginį nuo slėgio padidėjimo vandens talpykloje iki reikšmės, didesnės už leistiną šildymo režimo metu (! Kylant temperatūrai, slėgis taip pat kyla), nes išleidžia perteklių per išleidimo angą. Normalu, kai šildymo režimo metu iš išleidimo angos laša vanduo, ir jį tai reikia atkreipti dėmesį šildytuvo montavimo metu.



DĒMESIO! Apsauginis vožtuvas negali apsaugoti įrenginio, jeigu iš vandentiekio pateikiamas slėgis yra didesnis, negu nurodytas šiam įrenginiui. Aukštesnio, nei nurodyta šioje instrukcijoje, vandentiekio slėgio pateikimas gali pakenkti įrenginiui, ir tokiu atveju garantija nebus teikiama, o gamintojas neatsako už padarytą žalą.

V. MONTAVIMAS IR ĮJUNGIMAS

! Dėmesio! Neteisingas prietaiso montavimas ir sujungimas gali jį padaryti pavojingą naudotojų sveikatai ir gyvybei, taip pat yra galimos sunkios ir ilgalaikės pasekmės naudotojams, įskaitant ne tik fizinę negalią ir/arba mirtį. Taip pat, tai gali padaryti žalą jų turtui /sugadinti ir/arba sunaikinti jį/, ir trečiųjų asmenų turtui, įskaitant ne tik užsėmimą, sprogimą, ir gaisrą.

Montavimą, prijungimą prie vandens tiekimo tinklo ir prijungimą prie elektros maitinimo tinklo, ir eksploatavimą pradėjimą turi atitikti tikslai prietaiso remonto ir montavimo kvalifikuoti elektrikai ir technikai, kurie įgiję savo gebėjimus valstybės teritorijoje, kurioje atliekamas prietaiso montavimas ir paleidimas, laikantis teisės aktų nuostatomis.

1. Montavimas

Rekomenduojama montuoti įrenginį maksimaliai mažu atstumu nuo šilto vandens naudojimo vietų, siekiant sumažinti šilumos suvartojimą vandentiekioje. Montuojant, įrenginys turi būti tokioje vietoje, kad nebūtų užpilamas vandeniu.

Įrenginys pakabinamas ant plokštelių, pritvirtintų prie jo korpuso. Įrenginys pakabinamas ant dviejų kablų (min. Ø 4 mm), patikimai pritvirtinamų prie sienos (kabliai įtraukti į pakabinimo kompleksą). Pakabinimo plokštelės konstrukcija, jeigu šildytuvus skirtas kabinti **po ar virš kriauklės**, yra universali, ir leidžia, kad atstumas tarp kablų būtų nuo 96 iki 114 mm (2 pav.).

! SVARBU: Kaip atrodo šildytuvus, montuojamas po ar virš kriauklės, yra nurodyta ant paties gaminio. Šildytuvai, skirti montuoti **virš kriauklės**, montuojami taip, kad įleidimo ir išleidimo vamzdžiai būtų nukreipti į apačią (į patalpos grindis). Šildytuvai, **skirti montuoti** po kriaukle, montuojami tokiu būdu, kad įleidimo ir išleidimo vamzdžiai būtų nukreipti į viršų (į patalpos lubas). Kad būtų visiškai aišku, kaip montuoti, žiūrėkite 2 pav. (A – virš kriauklės; B – montavimas po kriaukle).

! DĖMESIO! Siekiant išvengti žalos padarymo vartotojams ir tretiesiems asmenims esant gedimams šilto vandens tiekimo sistemoje, reikia montuoti įrenginį patalpoje, kurioje yra grindų hidroizoliacija ir drenažas kanalizacijoje. Jokių būdu nestatykite jo įrenginiu daiktu, neatspariu vandeniui. Montuojant įrenginį patalpoje, kurioje nėra grindų hidroizoliacijos, būtina įrengti apsauginę vonią po juo su išėjimu į kanalizaciją.

! Pastaba: apsauginė vonia neįtraukta į kompleksą, ją turi įsigyti pats vartotojas.

Gamintojas neatsako už galimą žalą, jeigu nesilaikoma sąlygų, nurodytų aukščiau.

2. Šildytuvo prijungimas prie vandentiekio tinklo

Pav. 4a - montuojant virš kriauklės

Pav. 4b - montuojant po kriaukle

Kur: 1-įleidimo vamzdis; 2 – apsauginis vožtuvas (0.8 MPa); 3-redukcinis vožtuvas (kai slėgis vandentiekioje viršija 0,6 MPa); 4- stabdymo čiaupas; 5 – piltuvus prijungtas prie kanalizacijos; 6 - žarna; 7 – šildytuvo ištuštinimo čiaupas
Prijungiant šildytuvą prie vandentiekio tinklo, reikia atkreipti dėmesį į spalvotus nurodomuosius ženklus (žiedus) ant įrenginio vamzdžių:

MĖLYNAS - šaltam (įleidžiamam) vandeniui,

RAUDONAS - karštam (išleidžiamam) vandeniui.

Būtinai reikia sumontuoti apsauginį vožtuvą, su kuriuo įgytas šildytuvus. Jis montuojamas prie šalto vandens įleidimo, vadovaujantis rodykle ant korpuso, kuri nurodo įleidžiamo šalto vandens kryptį.

! Išimtis: Jeigu vietiniai nurosimai (normos) reikalauja, kad būtų naudojamas kitas apsauginis vožtuvas ar įrengimas (atitinkantis EN 1487 arba EN 1489), jį reikia įsigyti papildomai. Įrenginiam, atitinkantiems EN 1487, maksimalus leistinas darbinis slėgis turi būti 0.7 MPa. Kitiems apsauginiams vožtuvams, slėgis turi būti 0.1 MPa žemesnis, negu nurodyta ant įrenginio lentelės. Tokiais atvejais apsauginis vožtuvas, pristatytas su įrenginiu, neturi būti naudojamas.

! DĖMESIO! Neleistini jokie papildomi vožtuvai tarp apsauginio vožtuvo (apsauginio įrengimo) ir įrenginio.

! DĖMESIO! Naudojami kiti (seni) apsauginiai vožtuvai gali sukelti įrenginio gedimus ir turi būti pašalinti.

! DĖMESIO! Negalima prisukti vožtuvo prie sriegių, ilgesnių nei 10mm, kitu atveju tai gali sukelti negrįžtamą jūsų vožtuvo gedimą, ir tai yra pavojinga jūsų įrenginiui.

! DĖMESIO! Kai šildytuvus dirba vandens šildymo režimu, normalu, kad vanduo laša iš apsauginio vožtuvo išleidimo angos. Ji turi būti palikta atvira. Reikia imtis priemonių, kad būtų nuvedamas arba surenkamas ištekantčio vandens kiekis, siekiant išvengti žalos.

! DĖMESIO! Apsauginis vožtuvas ir vamzdis einantis nuo juo turi būti apsaugoti nuo užšalimo. Drenavimo su žarna atveju jos laisvas galas turi būti visada atviras į orą (ne panertas į vandenį). Žarna taip pat turi būti apsaugota nuo užšalimo.

Šildytuvus pripildomas vandeniu, kai atidaromas vandentiekio tinklo šalto vandens tiekimo čiaupas ir karšto vandens čiaupas ant maišytuvo. Po to, kai maišytuvus prisipildo vandens, turi nenutrūkstamai tekėti vandens srovė. Dabar jau galima užsukti šilto vandens čiaupą. Jeigu reikia ištuštinti šildytuvą, būtinai reikia iš pradžių nutraukti elektros maitinimą.

Šildytuvo ištuštinimo procedūra, kai įrenginys montuojamas VIRŠ KRIAUKLĖS:

1. Užsukti vandentiekio tinklo šalto vandens tiekimo į šildytuvą čiaupą.
2. Atsukti šilto vandens tiekimo čiaupą maišytuve.
3. Atsukite čiaupą 7 (4a pav.), kad vanduo ištekėtų iš šildytuvo. Jeigu įrenginyje nėra įmontuotas toks čiaupas, šildytuvams gali būti ištuštintas tiesiogiai per įleidimo vamzdį, prieš tai atjungus jį nuo vandentiekio.

! SVARBU: Ištuštinant šildytuvą, turi būti imamasi priemonių siekiant išvengti žalos, kurią gali padaryti ištekantis vanduo.

Šildytuvo ištuštinimo procedūra, kai įrenginys montuojamas PO KRIAUKLE:

1. Išjunkite šildytuvą iš elektros tinklo
2. Demontuokite vandentiekio vamzdžius, susijusius su šildytuvu.
3. Demontuokite šildytuvą iš tos vietos, kurioje jis buvo pakabintas, nukreipkite jį vamzdžiais į apačią, grindų kryptimi, išpilkite vandenį į paruoštą iš anksto šiam tikslui talpą. Palaukite, kol visas vanduo ištekės iš šildytuvo.

Tuo atveju, jeigu slėgis vandentiekio tinkle viršija nurodytą aukščiau, l skyriuje, reikšmę, būtina sumontuoti redukcinį čiaupą, kitu atveju šildytuvus nebus eksploatuojamas teisingai. Gamintojas neatsako už problemas, kilusias dėl neteisingo įrenginio eksploataavimo.

3. Prijungimas prie elektros tinklo (pav. 3)

⚠ DĖMESIO! Prieš įjungdami elektros maitinimą, įsitikinkite, kad šildytuvas pripildytas vandens.

3.1. **Modelius, kurių komplekte yra maitinimo laidas su kištuku, reikia prijungti, ikišant kištuką į lizdą.** Išjungti šildytuvą iš elektros tinklo reikia ištraukiant kištuką iš elektros lizdo.

⚠ DĖMESIO! Kontaktas turi būti teisingai susijęs su atskira grandine su saugikliu. Jis turi būti įžemintas.

3.2. Šildytuvai, kurių komplekte yra maitinimo laidas be kištuko

Įrenginys turi būti prijungtas prie stacionarinės elektros instaliacijos atskiros elektros grandinės, su saugikliu, su nominaline srove 16A (20A, jeigu galimumas > 3700W). Prijungimas turi būti nuolatinis – be sujungimų kištukais. Elektros grandinėje turi būti saugiklis ir įdiegtas įrenginys, kuris užtikrina visų polių atjungimą III kategorijos viršįtampio sąlygomis.

Prietaiso maitinimo laido prijungimas turi būti atliekamas tokiu būdu:

- Laidas su rudos spalvos izoliacija prijungiamas prie elektros instaliacijos fazinio laidininko (L).
- Laidas su mėlynos spalvos izoliacija prijungiamas prie elektros instaliacijos neutralaus laidininko (N).
- Laidas su gelsvai žalios spalvos izoliacija prijungiamas prie elektros instaliacijos apsauginio laidininko (⚡)

3.3. Modeliai, kurie neturi maitinimo laido su kištuku.

Įrenginys turi būti prijungtas prie elektros instaliacijos atskiros elektros grandinės, su saugikliu, su nominaline srove 16A. Prijungimas vykdomas variniais viengysliais (kietais) laidininkais – kabelis 3x1,5 mm², bendras galimumas 2000W.

Į įrenginio elektros maitinimo kontūrą turi būti įdiegtas įtaisas, kuris užtikrina visų polių atjungimą III kategorijos viršįtampio sąlygomis.

Siekiant pritrivinti elektros maitinimo laidininką prie šildytuvo, reikia nuimti plastmasinį dangtį atsuktuvo pagalba (5 pav.). Maitinimo laidininkų sujungimas turi būti vykdomas vadovaujantis termostato gnybtų ženkliniu, tokiu būdu:

- fazinis – prie ženklo A1 (arba 11)
- neutralus – prie ženklo B1 (arba 21)
- apsauginis – būtinai prie varžtinės jungties, paženklintos ženklu (⚡).

Maitinimo laidininkas gali būti pritrivintas prie plastikinio valdymo pulto kabelio apsauginės kilpos pagalba. Po montavimo dangtis primontuojamas vėl į pradinę padėtį!

3 pav. paaiškinimai:

T1 – termoregulatorius; T2 – termostatas; IL1 – Šviesos indikatorius; R - kaitintuvas

VI. DARBAS SU ĮRENGINIU

Prieš įjungdami įrenginį pirmą kartą, įsitikinkite, kad šildytuvas teisingai prijungtas prie elektros tinklo ir pripildytas vandens.

Šildytuvą įjungiamas naudojant įrengimą, įtaisytą į įrenginį, aprašytą V paragrafo 3/2 punkte, arba įkišus kištuką į elektros lizdą (jeigu modelis yra su laidu ir kištuku).

6 piešinio paaiškinimas:

Darbo režimai:

1. Pozicija (⚡) prieš užšalimą

⚡ DĖMESIO! Įrenginio elektros maitinimas turi būti įjungtas. Apsauginis vožtuvas į vamzdis, einantis nuo jo iki įrenginio, būtinai turi būti apsaugotas nuo užšalimo.

2. Pozicija (⚙) maksimali temperatūra
3. Pozicija (☀) " (elektros energijos taupymas) – esant tokiam režimui vandens temperatūra siekia maždaug 60°C. Tokiu būdu yra sunaudojama mažiau elektros energijos.
4. Šviesos indikatorius – kai įjungtas šildymo režimas, dega raudona lemputė, o mėlyna dega, kai vanduo yra sušilęs, ir termostatas išjungtas.
5. Regulatoriaus rankena – Temperatūros nustatymas

Šildytuvai su elektromechaniniu valdymu POP-UP:

1. **Paspauskite rankeną, kad pasirodytų 7a pav.**
2. **Reguliuokite temperatūrą šildytuve, pav. 7b.** Šis nustatymas leidžia palaipsniui nustatyti pageidaujamą temperatūrą.
3. **Paspauskite rankeną, kad įsitrauktų 7c pav.**

⚠ DĖMESIO! Kartą per mėnesį nustatykite rankeną į maksimalios temperatūros poziciją vienai parai (išskyrus atvejus, kai įrenginys nuolat veikia tokiu režimu). Taip jūs užtikrinsite geresnę šildomo vandens higieninę būklę.

VII. ANTIKOROZINĖ APSAUGA – MAGNIO ANODAS

Magnio anodas papildomai apsaugo vandens talpyklos vidinį paviršių nuo korozijos. Tai susidėvintis elementas, kurį reikia kartais keisti, tai daroma vartotojo sąskaita.

Atsižvelgdamas į ilgalaikį Jūsų šildytuvo eksploatavimą be pažeidimų, gamintojas rekomenduoja, kad nuolat magnio anodo būklę tikrintų kvalifikuotas technikas, kuris, esant reikalui, jį pakeistų, tai gali būti nuolatinis įrenginio būklės profilaktika. Norėdami pakeisti magnio anodą, kreipkitės į autorizuotą aptarnavimo centrą arba kvalifikuotą specialistą!

VIII. NUOLATINĖ PRIEŽIŪRA

Esant normaliam šildytuvo darbui, veikiant aukštai temperatūrai, ant kaitintuvo paviršiaus susidaro kalkių nuosėdos (kalkakmenis). Tai pablogina šilumos paskaitą tarp kaitintuvo ir vandens. Temperatūra ant kaitintuvo paviršiaus ir zonoje šalia jo pakyla. Atsiranda būdingas garsas (tarsi virtų vanduo). Termoregulatorius pradeda išjungti ir išsijungti dažniau. Gali būti įjungta „netikra“ temperatūros apsauga. Dėl to šio įrenginio gamintojas rekomenduoja atlikti jūsų šildytuvo profilaktinę priežiūrą kas devesis metus autorizuotame aptarnavimo centre, šią paslaugą turi apmokėti pats klientas. Tokios profilaktinės priežiūros metu turi būti magnio anodo išvalymas ir patikrinimas (šildytuvuose su stiklo keramikos danga), prireikus, anodas pakeičiamas nauju.

Įrenginio valymui naudokite drėgną šluostę. Nenaudokite abrazyvinių priemonių arba priemonių, kurių sudėtyje yra tirpiklio. Nepilkite vandens ant įrenginio.

Gamintojas neatsako už bet kokias pasekmes, atsiradusias dėl šios instrukcijos nesilaikymo.



Aplinkosaugos nurodymai.

Senuose elektriniuose įrenginiuose yra vertingų medžiagų, dėl to jų negalima išmesti kartu su buitinėmis atliekomis! Prašome Jūsų aktyviai bendradarbiauti saugant aplinką, ir atiduoti įrenginį į organizuotus supirkimo punktus (jeigu tokių yra).

Lugupeetud kliendid,

TESY-i meeskond soovib Teile palju õnne uue ostu puhul. Loodame, et Teie uus aparaat aitab kaasa Teie kodu mugavuse parandamiseks.

Käesolev tehniline kirjelduse ja kasutusjuhendi eesmärgiks on, et Te saaksite tuttavaks tootega ja selle õige paigutamise ja kasutamise tingimustega. Kasutusjuhend on kavandatud ka kvalifitseeritud tehnikutele, kes esialgu aparaadi paigaldavad, demonteerivad ja parandavad rikke juhul.

Palume meeles pidada, et käesoleva kasutamishandli pidamine on kõigepealt ostja huvides ning ka üks garantii kaardile toodud garantiitingimustest, selleks, et ostja saaks tasuta garantiiteenindust kasutada. Tootja ei vastuta aparaadi võimalike rikete eest, mis on vale kasutamise ja/või paigaldamise tulemusena, mis ei lange kokku käesoleva juhendite ja instruksioonidega.

Elektriboiler vastab nõuetele EN 60335-1, EN 60335-2-21.

I. OTSTARVE

Aparaadi otstarbeks on kuumu veega kodu objekte tagada, mille veetorstikus olev rõhk on kuni 6 atm (0,6 MPa).

Boiler on mõeldud ainult varjatud ja kätavates ruumides kasutamiseks, kus temperatuur ei lange alla 4° C ning ei ole mõeldud töötada püsivas pikendatud režiimis.

III. TÄHTSAD REEGLID

- Boiler paigaldada ainult normaalse tulekahju turvalisusega ruumidesse
- Boiler mitte sisse lülitada, ilma et kindlaks teha, et on vett täis

⚠ Tähelepanu! Seadme ebaõige paigaldus ja ühendamine võivad selle teha ohtlukuks kasutajate tervisele ning saab ka tuua tõsised ja püsivad tagajärjed neile, kaasa arvatud mitte ainult füüsilisi vigastusi ja/või olla surmav. See võib ka olla kahjulik kasutajate varale (kahjustamine ja/või hävitamine) ning ka kolmandate isikute varale, tekitatud muuhulgas mitte ainult uputuse, plahvatuse või tulekahju tulemusena.

Paigaldus, ühendamine torustikuga, liitumine elektrivõrguga ja kasutuselevõtmine peavad olema tehtud ainult ja üksnes kvalifitseeritud tehnikute poolt selle seadme jaoks, kes on nende oskused selles riigis omandanud, kus toimuvad seadme paigaldus ja kasutuselevõtmine ja on vastava riigi siseriiklike õigusnormide kohaselt.

- Boileri elektrivõrguga ühendamisel tuleb ettevaatlik olla, et kaitsejuhe oleks õigesti ühendatud (ilma juhtme ja pistikuta mudelite puhul)
- Juhul, kui boiler ei kasutata pikemaks ajaks (üle 3 päeva) ja on olemas oht, et ruumi temperatuur langeks alla 0°C, tuleb boileri vesi välja lasta (jälgi §. V. p. 2 kirjeldatud protseduuri "**Boileri veetorstikuga ühendamine**")
- Kasutamisel (vee keetmise režiimis) on tavaline, et vesi tilguks kaitseklapi vee välja laskmise avast. Kaitseklapp tuleb avatuna atmosfääri lasta. Tuleb mõõtmeid võtta välja joostud kogumi vee eemale viimiseks

II. TEHNILISED TUNNUSED

1. Nominaalne mahutavus V, liitrid – vaata aparaadil olevat silti
2. Nominaalne pingutus - vaata aparaadil olevat silti
3. Nominaalne võimsus - vaata aparaadil olevat silti
4. Nominaalne rõhk - vaata aparaadil olevat silti



TÄHELEPANU! See ei ole veetorstiku rõhk. See on väljakuulutatud rõhk aparaadi kohta ja on seotud turvalisuse standardite nõuetega.

5. Boileri liik - soojusisolatsiooniga kinnine akumuleeriv veekeetja
6. Sisemine kate: GC-klaas/keramik
7. Päeva elektri tarbimine – vaata Lisa I
8. Märgitud laadimisprofiil – vaata Lisa I
9. Segatud vee kogus 40 kraadiga V40
10. Termostaadi maksimaalne temperatuur – vaata Lisa I
11. Vaikimisi sätitud temperatuuri seadmisel – vaata Lisa I
12. Energia efektiivsus vee soojendamisel – vaata Lisa I

või kogumuseks, et kahjumeid vältida, kusjuures ei tohi §. V. p. 2 kirjeldatud nõudeid rikkuda.

- Aparaaadi soojenduse ajal on võimalik vihisemist kuulda (keev vesi). See on tavaline ja ei näita riket. Vihisemine muutub valjumaks aja jooksul kogutud katlakivi tõttu. Vihisemise kõrvaldamiseks on vaja boileri puhastada. See teenus ei sisaldu garantiiteeninduses.
- Turvalise boileri töötamiseks tuleb regulaarselt kaitseklapp puhastada ja kontrollida kas see töötab korrapäraselt (ehk ei ole blokeeritud) ning lubjakivise vee piirkondades tuleb kogutud katlakivist puhastada. See teenus ei sisaldu garantiiteeninduses.
- Igasugused boileri konstruktsiooni ja elektriskeemi muudatused ja ümberehitamised on keelatud. **Boileri konstruktsiooni ja elektriskeemi muudatuste ja ümberehitamiste kindlaks määramiseks, muutub aparaaadi garantii kehtetuks.** Muudatustena ja ümberehitamistena võetakse arvesse iga tootja poolt sisse pandud elementide kõrvaldamine, boilerisse lisa komponentide sisseehitamine, elementide vahetamine analoogsete mitte tootja poolt heaks kiidetud elementidega.
- Kui elektrivoolujuhe (sellisega pakitud mudelite puhul) on katki, siis tuleb see vahetada teeninduse esindaja või sellise kvalifikatsiooniga isiku poolt, et igasuguseid riske vältida.
- Aparaat on mõeldud kasutamiseks 8-astaste ja üle 8-aastaste laste ja nõrgemate füüsiliste, tundlike või vaimsete oskustega inimeste või kogemuseeta ja teadmiseeta inimeste poolt, kui nad on valve all või instrueeritud vastavalt aparaaadi turvalisele kasutamisele ning saavad aru ohtudest, mis võivad tekkida.
- Lapsed ei tohi aparaadiga mängida.
- Aparaaadi puhastamine ja teenindamine ei tohi teha lapsed, kes ei ole valve all.

IV. KIRJELDUS JA TÖÖTAMISPÕHIMÕTE

Aparaadi osad on: korpus, äärik, plastmasskontrollpaneel ja kaitseklapp.

1. Korpuse osad on: terasest paak (veemahuti) ja väline plastmassist kate ning nende vahel on soojusisolatsioon. Veemahutil on kaks toru G ½" keeregaga: külma vee etteandmiseks (sinise rõngaga) ja sooja vee laskmiseks (punase rõngaga). Sisemine paak on tehtud musta terasest, mis on kaitsitud korrosiooni vastu eri klaas/ keraamika kattega.
2. Äärikule on paigaldatud elektrikeetja ja magneesiumi anoodi protektor, mis on paigaldatud veemahutile poltide abil.

Elektrikeetja on paagis oleva vee keetmise jaoks ja juhitakse termostaadi poolt, mis peab automaatselt teatud temperatuuri ülal.

Plastmasskontrollpaneelile on paigaldatud: lüliti (oleneb mudelist), reguleeriv termostaat (oleneb mudelist), termo-väljalüliti ja signaaltuled.

Termo-väljalüliti on kaitseseade ülekeemise vastu, mis lülitab keetja elektrivõrgust välja, kui veetemperatuur saab

liiga kõrgeks. Juhul, kui see seade hakkab töötama, on vaja parandusse pöörduda.

Kontrollpaneelil olevad signaaltuled (oleneb mudelist) näitavad režiimi, milles on aparaat.

Magneesiumi protektor annab lisakaitse sisemisele paagile rooste vastu klaas/keraamika kattega boilerite puhul.

3. Kaitseklapp pöörab kõrvale täieliku boileri tühjendamine külma vee torustikust etteandmise peatumisel. Kaitseklapp kaitseb aparaaati veemahutis oleva rõhu kõrgendamise vastu kuni kõrgema kui lubatud tasemeni keetmisrežiimi juhul (! temperatuuri kõrgendamisel muutub rõhk kõrgemaks) üleliigse vee välja laskmise kaudu äravooluava läbi. Tavaline on vett äravooluava läbi tilkuda ja see tuleb boileri paigaldamisel meeles pidada.



TÄHELEPANU! Kaitseklapp ei saa aparaaati kaitsta torustikust etteantud rõhu vastu, kui see on kõrgem kui väljakuulutatud rõhk selle aparaaadi kohta. Kõrgema kui väljakuulutatud rõhu etteandmine veetorustikust boilerisse võib seda kahjustada, kusjuures garantii muutub kehtetuks ja tootja ei vastuta võimalike tekkinud kahjumite eest.

V. PAIGALDUS JA SISSELÜITAMINE

⚠ Tähelepanu! Seadme ebaõige paigaldus ja ühendamine võivad selle teha ohtluukuks kasutajate tervisele ning saab ka tuua tõsised ja püsivad tagajärjed neile, kasa arvatud mitte ainult füüsilisi vigastusi ja/või olla surmav. See võib ka olla kahjulik kasutajate varale (kahjustamine ja/või hävitamine) ning ka kolmandate isikute varale, tekitatud muuhulgas mitte ainult uputuse, plahvatus- või tulekahju tulemusena.

Paigaldus, ühendamine torustikuga, liitumine elektrivõrguga ja kasutuselevõtmine peavad olema tehtud ainult ja üksnes kvalifitseeritud tehnikute poolt selle seadme jaoks, kes on nende oskused selles riigis omandanud, kus toimuvad seadme paigaldus ja kasutuselevõtmine ja on vastava riigi siseriiklike õigusnormide kohaselt.

1. Paigaldus

On soovitatud aparaat paigaldada maksimaalselt lähedale sooja vee kasutamise kohtadesse veetorustiku soojuse kaotuse vähendamiseks. Boiler tuleb paigaldada nii, et sellele ei valaks vett.

Aparaat riputatakse korpusele paigaldatud kandvatele plankidele. Riputamine toimub kahele konksule (min. Ø 4 mm), mis on kinnitatud stabiilselt seinale (riputamise komplekti osa). Kanda plangi konstruktsioon boilerite puhul, mis paigaldatakse **alla / üle kraanikausi** on universaalne ja annab võimaluse, et vahe konksude vahel oleks 96 kuni 114 mm (joonis 2).

⚠ TÄHELEPANU: Boileri tüüp (ÜLE / ALLA kraanikausi paigaldus) on näidatud tootele. Boilerid, mis on mõeldud paigaldamiseks **üle kraanikausi** paigaldatakse niimoodi, et sisse/välja torud on suunatud allapoole (ruumi põrandale). Alla kraanikausi paigaldamiseks mõeldud boilerid paigaldatakse niimoodi, et torud on suunatud üllespoole (ruumi lakke).

Täielikuks arusaadavuseks vaata joonist 2 (A – paigaldus üle kraanikausi; B – paigaldus alla kraanikausi).

⚠ TÄHELEPANU! Kahjumite kasutajale ja kolmandatele isikutele tekkimise vältimiseks, tuleb sooja veeva varustamise süsteemi rikete juhuks aparaat paigaldada ruumidesse, kus on põranda hüdroisolatsioon ja kanalisatsiooni drenaaž. Mitte mingil juhul mitte veekindlaid esemeid boileri alla panna. Aparaadi paigaldamisel ilma põranda hüdroisolatsiooniga ruumidesse tuleb ruumi alla kanalisatsioonisse drenaažiga kaitsevanni teha.

⚠ Märkus: Kaitseklapp ei sisaldu kompleksis ja valitakse/ostetakse kasutaja poolt.

Tootja ei vastuta võimalike kahjude eest ülalpool mainitud tingimuste mitte pidamise juhul.

2. Boileri veetorustikuga ühendamine

Joonis. 4a – paigaldus üle kraanikausi
Joonis. 4b – paigaldus alla kraanikausi
Seletus: 1- Sissetulev toru; 2 – kaitseklapp (0.8 MPa); 3- redutseeriv klapp (üle 0,6 MPa torustiku rõhu juhul); 4 – sulgev kraan; 5 – valamistoru kanalisatsiooni ühendusega; 6- voolik; 7 – kraan boileri veest tühistamiseks

Boileri veetorustikuga ühendamisel tuleb silmas pidada näidatud aparaadi torudel olevaid värvi tunnuseid (rõngaid):

SININE - külm (sissetulev) vesi,

PUNANE - kuum (väljuv) vesi.

Kaitseklapp, millega on boiler ostetud, tuleb kindlasti paigaldada. Kaitseklapp paigaldatakse külma vee sissepääsu juurde, selle korpusel oleva noole järgi, mis näitab sissetuleva külma vee suunda.

⚠ Erand: Juhul, kui kohalikud regulatsioonid nõuavad muud kaitseklapi või seadme kasutamist (vastavalt EN 1487 või EN 1489), siis tuleb lisa kaitseklapi osta. EN 1487 vastavate seadmete puhul peab maksimaalne väljakuulatud töö rõhk 0.7 MPa olema. Muude kaitseklappide jaoks, peab rõhk, mille järgi on nad kalibreeritud olema 0.1 MPa võrra madalam kui aparaadi silidil märgitud rõhk. Sellistel juhtudel ei pea koos boileriga kohale toimetatud kaitseklappi kasutama.

⚠ TÄHELEPANU! Muud sulgevate armatuuri kaitseklapi (kaitse seadme) ja aparaadi vahel ei ole lubatud.

⚠ TÄHELEPANU! Muude (vanade) kaitseklappide olemasolu võib boilerit kahjustada ning nad tuleb kõrvaldada.

⚠ TÄHELEPANU! Üle 10 mm keerud klappide kerida ei ole lubatud, muidu võib see kaitseklappi paratamatult kahjustada ning on ohtlik Teie aparaadile.

⚠ TÄHELEPANU! Boileri vee keetmise režiimis on tavaline, et tilguks vett kaitseklapi drenaaži avast. Kaitseklapp tuleb avatuna atmosfääri lasta. Tuleb mõõtmeid võtta välja joostud kogumi vee eemal viimiseks või kogumiseks, et kahjumite vältida.

⚠ TÄHELEPANU! Kaitseklapp ja sellest väljuv torustik boilerisse peavad olema kaitstud külmutamise vastu. Voolikuga dreenerimisel tuleb vaba vooliku ots alati avatuna atmosfääri lasta (mitte vee all olla). Voolik peab ka olema kaitstud külmutamise vastu.

Boileri veega täitmise toimub külma vee veetorustikust etteandmise kraani ja segamiskraani sooja vee kraani avamise kaudu. Pärast täitmist peab segamiskraanist püsiv vool välja tulema. Segamiskraani sooja vee kraan võib juba kinni panna.

Kui on vaja boileri tühistamist, tuleb kõigepealt kindlasti elektrivool sinna katkestada.

Mõeldud ÜLE KRAANIKAUSI paigaldamiseks boileri veest tühistamine protseduur:

1. Külma vee veetorustikust boilerisse etteandmise kraan sulgeda
2. Segamiskraani sooja vee kraan avada
3. Kraan (joonis 4a) avada boilerist vee tühistamiseks. Kui installatsioonisse ei ole sellist installeeritud, boiler võib tühistada otse sissetulevast torust läbi ning tuleb see ette veetorustikust lahti võtta.

⚠ NB: Boileri veest tühistamisel tuleb mõõtmeid võtta, et kahjumide voolava veest vältida.

Mõeldud ALLA KRAANIKAUSI paigaldamiseks boileri veest tühistamine protseduur:

1. Lülita boiler välja elektrivõrgustikust
2. Demonteeri ühendatava veetorustiku armatuur boilerist.
3. Demonteeri boileri kohast, kus see on riputatud ja pane see ümber nii, et torud oleksid suunatud alla poole põrandale ning las vesi voolata selleks eesmärgiks ette pandud mahutisse. Oota kuni vee täieliku boilerist äravoolamiseni.

Juhul, kui veetorustiku rõhk ületab § 1. toodud väärtust, siis tuleb redutseeriva klapi paigaldada, muidu boilerit ei saa õigesti kasutada. Tootja ei vastuta aparaadi vale kasutamisest tulenevate probleemide eest.

3. Elektrivõrguga ühendamine (joonis 3)

TÄHELEPANU! Enne elektrivoolu sisselülitamist tee kindlaks, et boiler on vett täis.

3.1. Elektrivoolujuhtme pistikuga komplektis varustatud mudelitel ühendamine toimub pistiku pistikupesasse sisse panemisel. Elektrivõrgust välja lülitamine toimub pistiku pistikupesast välja tõmbamisel.

TÄHELEPANU! Pistikupesaga peab olema õigesti ühendatud eraldi kaitsjaga varustatud elektrivooluringiga, mis peab olema maaga ühendatud.

3.2. Voolujuhtmega ilma pistikuteta komplektis veeketjad

Aparaat tuleb ühendada eraldi püsivasse elektrinstallatsiooni kuuluva elektrivooluringiga, mis on varustatud väljakuulutatud elektrivooluga kaitsjaga 16A (20A võimsuse > 3700W jaoks). Ühendus peab olema püsiv, ehk ilma pistikuühendamisteta. Elektrivooluring peab olema varustatud kaitsjaga ja sisse ehitatud seadmega, mis tagab kõikide poolte väljarebimist III kategooriaga ülepingsutamise tingimustel.

Aparaadi voolujuhtme juhtide ühendamine tuleb teha järgnevalt:

- Isolatsiooni pruuni värviga juht: elektrinstallatsiooni faasijuhiga (L)
- Isolatsiooni sinise värviga juht: elektrinstallatsiooni neutraaljuhiga (N)
- Kollase-rohelise värviga juht: elektrinstallatsiooni kaitsejuhiga (⊕)

3.3. Ilma pistikuga varustatud juhtmeta mudelitel

Aparaat peab olema ühendatud eraldi elektrinstallatsiooni elektrivooluringiga, mis on varustatud kaitsjaga väljakuulutatud nominaalse vooluga 16A. Ühendamine toimub ühetraadi (köva) vaskjuhtmetega: juhe 3 x 1,5 mm² 2000W kokku võimsuse jaoks.

Aparaadi elektrivoolu kontuuri tuleb seade sisse ehitada, mis tagab kõikide poolte väljarebimist III kategooriaga ülepingsutamise tingimustel

Elektrivoolu juhi paigaldamiseks tuleb plastmasskaas maha võtta kruvikeeraja abil (joonis 5). Elektrivoolu juhtide ühendamine peab olema vastavalt termo-väljalüliti klemmidel olevate markeeringutele järgnevalt:

- faasijuht A1 (või 11) markeeringule
- neutraaljuht B1 (või 21) markeeringule
- kaitsejuht kindlasti kruviühendusele, mis on märgitud ⊕ märkuga.

Elektrivoolujuht võib kinnitada plastmasskontrollpaneelile kaabli piduri abil. Pärast paigaldamist paigaldatakse plastmasskaas tagasi esimeses positsioonis!

Selgitus joonise 3 kohta:

T1 – termoregulaator; T2 – termo-väljalüliti; IL1 – Valguse näitaja; R - keetja

VI. APARAADI KASUTAMINE

Enne esimest aparadi sisselülitamist tehke kindlaks, et boiler on õigesti elektrivõrgusse sisse lülitatud ja et boiler on vett täis.

Boileri sisselülitamine toimub installatsiooni sisse ehitatud seadme kaudu, mille kirjeldus on toodud §. V, p. 3.2 või pistiku pistikupesasse sisselülitamise kaudu (kui on tegemist juhtme pistikuga mudeliga).

Seletus joonise 6. kohta:

Töörežiim:

1. (☼) külmutamise vastu

TÄHELEPANU! Aparaadi elektrivarustus peab olema sisse lülitatud. Kaitseklaapp ja sellest välja tolev torustik tuleb kindlasti tagatud külmutamise vastu olla.

2. (⚙️) maksimumtemperatuur
3. (🍃) (Energia säästmine): Selle režiimiga jõuab vee temperatuur kuni umbes 60°C. Niiviisi vähendab kütte kaotust.
4. Valguse näitaja: soojendusrežiimis põleb punane tuli ja sinine tuli põleb kui vesi on soojendatud ja termostaat on end välja lülitanud.
5. Regulaatori käepide: Temperatuuri seadmine

Elektro-mehaanilise juhtimisega boilerid POP-UP:

1. **Vajuta lüliti, et välja hüpata saada – joonis 7a**
2. **Reguleeri boileri temperatuuri – joonis 7b** See seade lubab soovitud temperatuuri kergelt asetamist.
3. **Vajuta lüliti, et tagasi sisse hüpata saada – joonis 7c.**

TÄHELEPANU! Üks kord kuus tuleb käepide maksimumtemperatuuri asendisse üheks ööpäevaks panna (välja arvutat juhul, kui aparaat töötab püsivalt selles režiimis). Niimoodi tagatakse soojendava vee kõrgemat hügieni.

VII. KAITSE KORROOSIOONI VASTU – MAGNEESIUMI ANOOD

Magneesiumi anoodi protektor kaitseb lisa veemahuti sisest katet korrosiooni vastu. See on kulutatav element, mida tuleb perioodiliselt vahetada, mis on tarbija kulul. Teie boileri pikaajaliseks ja ilma avariita kasutamiseks soovib tootja regulaarset magneesiumi anoodi ülevaatus ja kui vaja vahetamist kvalifitseeritud tehniku poolt ning seda võib teha boileri perioodilise profülaktika ajal. Vahetamise tegemiseks tuleb pöörduda autoriseeritud teeninduskeskusele või kvalifitseeritud tehnikule!

VIII. PERIOODILINE HOOLDUS

Boileri tavalisel töötamisel tekib keetja pinnale kõrge temperatuuri tõttu katlakivi. See kahjustab soojusvahetust keetja ja vee vahel. Keetja pinna ja keetja ümbruses olev temperatuur muutub kõrgemaks. Tuleb tüüpiline keeva vee vihisemine. Termostaat hakkab tihedamini end sisse ja välja lülitama. On võimalik temperatuuri „vale“ kaitse töötamise hakkamine. Selle tõttu soovib selle aparadi tootja Teie boileri profülaktikat iga kahe aasta tagant autoriseeritud teeninduskeskuse või remondibaasi poolt ning teenuse eest maksab klient ise. Profülaktika peab sisaldama anoodi protektori puhastamist ja ülevaatus (klaas/keramika kattega boileritel), mis vahetatakse kui vaja. Aparaadi puhastamiseks tuleb märga rätikut kasutada. Mitte kasutada abrasiivseid või lahustit sisaldavaid vahendeid. Boileri peale mitte vett valata.

Tootja ei vastuta kõikide tagajärgede eest, mis on tekkinud käesoleva instruksiooni mitte pidamise tõttu.



Juhendid miljö kaitse kohta.

Vanad elektriparaadid sisaldavad väärtuslikke materjale ja selle pärast ei tohi koos koduprügiga ära visata! Palume, et te teeksite aktiivset koostööd miljö kaitse jaoks ja aparaat korraldatud kokkustupidemisele (kui selliseid on) üle anda.

Cienijamie klienti,
TESY darbinieki Jūs apsveic ar jauno pirkumu. Mēs ceram, ka Jūsu jaunā ierīce uzlabos Jūsu mājas komfortu.

Šī tehniskā apraksta un lietošanas instrukcijas mērķis ir Jūs iepazīstināt ar pareizas montāžas un lietošanas noteikumiem. Instrukcija ir paredzēta arī profesionāliem tehniķiem, kuri montēs pirmo reizi ierīci, demontēs un to remontēs gadījumā, ja tā ir sabojājusies.

Lūdzu ņemiet vērā, ka šīs instrukcijas norādījumu ievērošana pirmām kārtām ir pircēja interesēs, bet reizēm ar to arī viens no garantijas ievērošanas noteikumiem, kuri ir norādīti garantijas kartē, lai pircējs varētu izmantot bezmaksas garantijas apkalpošanu. Ražotājs neatbild par ierīces bojājumiem un iespējamiem zaudējumiem, kas var rasties ekspluatācijas un/vai montāžas rezultātā, kas neatbilst šo norādījumu noteikumiem un instrukcijām. Elektriskā ūdens sildītāja atbilst EN 60335-1, EN 60335-2-21.

I. LIETOŠANA PĒC NOZĪMES

Ierīce ir paredzēta sadzīves objektu apgādāšanai ar ūdeni, kuru ūdensvada tīkla spiediens nav lielāks par 6 bar (0,6 MPa). Tas ir paredzēts lietošanai tikai slēgtās un apkurināmās telpās, kurās temperatūra nekrīt zemāk par 4°C un nav paredzēts, lai strādātu nepārtrauktā carteces režīmā.

III. SVARĪGI NOTEIKUMI

- Boileris ir jāmontē telpās ar normālu uguns drošību
- Neieslēdziet boileri, ja neesat pārliecināti, ka tas ir piepildīts ar ūdeni

⚠ Uzmanību! Nepareiza ierīces montāža un pievienošana padarīs to bīstamu un ar smagām sekām lietotāja veselībai un dzīvībai, un pat var novest līdz smagām un neatgriezeniskām sekām, tai skaitā un ne tikai var izraisīt invaliditāti un/vai nāvi. Tas var izraisīt arī īpašnieka īpašuma zaudējumus /bojājumus un/vai to pilnīgu likvidāciju/, kā arī zaudējumus trešajām personām pēc apūdeņošanas, sprādziena un ugunsgrēka un ne tikai. montāža, pievienošana ūdensvadam un pievienošana elektriskās padeves tīklam, kā arī nodošana ekspluatācijā ir jāizpilda tikai sertificētiem tehniķiem, kuri ir ieguvuši savas tiesības tajā valsts teritorijā, kurā veic ierīces montāžu un tās nodošanu ekspluatācijā un ievērojot attiecīgās valsts normatīvos aktus.

- Pievienojot boileri pie elektriskā tīkla ir jāuzmanās lai pareizi būtu pieslēgts drošības vads (modeļiem bez barojošā vada un kontaktdakšas) gadījumā, ja boileris netiks izmantots ilgāku laiku (vairāk par 3 dienas) un ir varbūtība, ka telpas temperatūra kritīsies zem 0°C, no boilerā jāizlaiž ūdens (seko procedūrai, kas aprakstīta V daļas p.2 „**Boilera pievienošana ūdensvada tīklam**”)
- Ekspluatējot režīmā – ūdens uzsīšana – tas ir normāli, ka pil ūdens no drošības vārsta drenāžas atvērumā. Tam jābūt arī atvērtam uz atmosfēru. Ir jāveic visi pasākumi, lai novadītu vai savāktu pilošo ūdeni, lai izvairītos no zudumiem, un ir jāievēro prasības, kas ir norādītas V paragrāfa 2 punktā.

II. TEHNISKAIS RAKSTUROJUMS

1. Nominālais tilpums V, litros – skat plāksnīti uz boilerā
2. Nominālais spriegums – skat marķējumu uz ierīces
3. Nominālā jauda - skat marķējumu uz ierīces
4. Nominālais spiediens - skat marķējumu uz ierīces



UZMANĪBU! Tas nav ūdensvada tīkla spiediens. Tas ir norādīts uz ierīces un atbilst drošības standarta prasībām.

5. Boilerā tips – slēgts akumulējošs ūdens sildītājs, ar siltuma izolāciju
6. Iekšējais segums – GC – stikls-keramika
7. Elektroenerģijas dienas patēriņš – skat Pielikumu I
8. Paziņotais preces profils - skat Pielikumu I
9. Jauktais ūdens daudzums pie 40°C V40 litros - skat Pielikumu I
10. Termostata maksimālā temperatūra - skat Pielikumu I
11. Rūpnīcas uzstādītie temperatūras uzstādījumi - skat Pielikumu I
12. Enerģētiskā efektivitāte uzsildot ūdeni - skat Pielikumu I

- Ierīces uzsilšanas laikā no tās var dzirdēt svilpšanu (ūdens vārīšanās). Tas ir normāli un nav indikācijas, ka ierīce ir bojāta. Svilpšana ar laiku pastiprinās un tam iemesls ir kaļķakmeņa uzkrāšanās. Lai likvidētu troksni, ierīce ir jātīra. Šis pakalpojums nav iekļauts garantijas apkalpošanā.

- Boilera drošībai, drošības vārsts regulāri ir jātīra un jāveic tā apskate vai tas normāli strādā /vai nav nobloķēts/, rajonos ar kaļķainu ūdeni tas jātīra no uzkrātā kaļķakmens. Šis pakalpojums nav garantijas apkalpošanā.

- Ir aizliegts veikt visāda veida izmaiņas boileru konstrukcijā un elektriskajā shēmā. **Ja tas ir konstatēts, tad ierīces garantija nav derīga.** Par izmaiņām un pārbūvēšanu mēs saprotam visāda veida elementu noņemšanu no ierīces, ko ir paredzējis ražotājs, papildus komponentu montēšana boilerī nomainīšana ar analogiem elementiem, ko nav apstiprinājis ražotājs.

- Ja ir jānomaina barojošais vads (modeļiem kuriem tas ir komplektā), tad tas ir jānomaina servisa speciālistam vai personai ar līdzīgu kvalifikāciju lai izbēgtu visa veida risku

- Šī ierīce ir paredzēta izmantošanai bērniem, vecākiem par 8 gadiem un cilvēkiem ar samazinātu jutīgumu, samazinātām fiziskām un mentālām spējām, vai cilvēkiem, kuriem nav pieredze un zināšanas, ja tie ir uzraudzībā vai tie ir attiecīgi noinstruēti par drošības pasākumiem un viņi saprot par bīstamību, kas var rasties.

- Bērni nedrīkst spēlēt ar ierīci

- Ierīces tīrīšanu un kopšanu nedrīkst veikt bērni, kas nav pieauguši uzraudzībā

IV. DARBĪBAS PRINCIPS UN APRAKSTS

Ierīce sastāv no korpusa, plastmasas kontroles paneļa, noņemama atloka un drošības vārsta.

1. Korpus sastāv no tērauda tvertnes (ūdens tvertne) un ārējā plastmasas seguma ar siltumizolāciju starp tiem. Ūdens tvertne pienāk divas pieskrūvējamas caurulītes G $\frac{1}{2}$ " aukstā ūdens plūsmai (ar zilu gredzentiņu) un karstā ūdens padevei (ar sarkanu gredzentiņu). Iekšējā tvertne ir izstrādāta no melnā tērauda un pasargāta no korozijas ar speciālu stikla-keramikas pārklājumu.
2. Uz noņemamā atloka ir uzmontēti elektriskais sildītājs un magnija anoda protektors. Ar skrūvēm tas ir uzmontēts uz ūdens tvertnes.

Elektriskais sildītājs kalpo ūdens uzsildīšanai rezervuārā un tiek vadīts no termostata, kas automātiski nodrošina temperatūras regulēšanu.

Uz plastmasas kontroles paneļa ir uzmontēti: slēdzis /atkarībā no modeļa/, regulējams termostats /atkarībā no modeļa/, termosslēdzis un signāla lampiņa.

Termoislēdzējs ir pretpārkaršanas aizsardzības ierīce,

kura atslēdz ierīci no tīkla, ja ūdens sasniedz augstus rādītājus. Gadījumā, ja termosslēdzis ir ieslēdzies, Jums ir nepieciešams griezties pie servisa.

Kontroles lampiņa /atkarībā no modeļa/ uz kontroles paneļa norāda kādā režīmā atrodas ierīce.

Magnēzija protektors papildus aizsargā boileru iekšējo rezervuāru no korozijas ar stikla-keramikas segumu.

3. Drošības vārsts pasargā boileru no pilnīgas ūdens iztukšošanas, ja nepienāk aukstais ūdens no ūdensvada tīkla. Tas aizsargā ierīci no spiediena paaugstināšanās ūdens tvertnē līdz rādītājiem, kas ir augstāki par pieļaujamo uzsilšanas gadījumā (! paaugstinoties temperatūrai spiediens paaugstinās), vārsts lieko ūdeni izlaiž caur drenāžu. Normālā sasildīšanas darba režīmā caur vārsta atveri ir jāpil ūdenim un tas ir normāli un jāņem vērā montējot boileru.



UZMANĪBU! Virzuļu drošības vārsts nepasargā vienības Pārejot no starposms spiedienam, kurš pārsniedz deklarēto uz ierīces.

V. MONTĀŽA UN PIESLĒĢŠANA

⚠ Uzmanību! Nepareiza ierīces montāža un pievienošana padarīs to bīstamu un ar smagām sekām lietotāja veselībai un dzīvībai, un pat var novest līdz smagām un neatgriezeniskām sekām, tai skaitā un ne tikai var izraisīt invaliditāti un/vai nāvi. Tas var izraisīt arī īpašnieka īpašuma zaudējumus /bojājumus un/vai to pilnīgu likvidāciju/, kā arī zaudējumus trešajām personām pēc apūdeņošanas, sprādziena un ugunsgrēka un ne tikai. montāža, pievienošana ūdensvadam un pievienošana elektriskās padeves tīklam, kā arī nodošana ekspluatācijā ir jāizpilda tikai sertificētiem tehniķiem, kuri ir ieguvuši savas tiesības tajā valsts teritorijā, kurā veic ierīces montāžu un tās nodošanu ekspluatācijā un ievērojot attiecīgās valsts normatīvos aktus.

1. Montēšana

Tiek rekomendēts uzstādīt boileri maksimāli tuvu no tās vietas, kur izmantots karsto ūdeni, lai saīsinātu siltuma zudumu caurulēs.

Boileris tiek piekārts uz sienas aiz kronšteina uz āķiņiem (min. Ø 4 mm), kas ir iestiprināti sienā (tie ir montēšanas komplektā). Kronšteina konstrukcija boileriem, kurus montē **virs/zem izlietnes** ir universāla un atļauj, lai attālumi starp āķiem būtu no 96 līdz 114 mm (skat att.2)

🔩 UZMANĪBU: Boilerā veids montēšanai ZEM/VIRS izlietnes ir norādīts uz izstrādājuma. Boileri, kurus montē **virs izlietnes** ir jāmontē tā, lai trubas ieeja/izeja būtu uz leju (virzienā uz telpas grīdu). Boileriem, kuri ir jāmontē **zem izlietnes**, trubām ieeja/izeja ir jābūt uz augšu (virzienā uz telpas griestiem).

Pilnai skaidrībai par montēšanu pie sienas skat att. 2 (A-virs izlietnes; B – montēšana zem izlietnes).

⚠ UZMANĪBU! Lai izbēgtu zaudējumus lietotājam un(vai) trešajām personām gadījumā ja ir bojāta siltā ūdens padeves sistēma ir nepieciešams ierīci montēt telpā, kurā ir gades hidroizolācija un kanalizācijas drenāža. Nekādā gadījumā nenovietojiet zem ierīces priekšmetus, kas nav ūdens izturīgi. Montējot ierīci telpā bez grīdas hidroizolācijas ir nepieciešama aizsargvanna ar drenāžu līdz kanalizācijai.

🔩 Piezīme: drošības baļļa nav iekļauta komplektā un izvēlas lietotājs.

2. Boileta pievienošana ūdens padeves tīklam

Att. 4a - montēšana virs izlietnes

Att. 4b - montēšana zem izlietnes

Kurā: 1. Ieejas truba; 2- drošības vārsts (0,8MPa); 3- reducējošais ventilis (ja spiediens ūdensvadā lielāks par 0,6 MPa); 4- krāns; 5 – piltuve savienote ar kanalizāciju; 6 – caurule; 7 – krāns ūdens izlaišanai no boilerā

Pievienojot boileri pie ūdens piegādes tīkla ir jāņem vērā norādītās krāsainās zīmes uz boilerā trubu gredzeniem:

ZILS - aukstajam /ieejas/ ūdenim,
SARKANS - karstajam /izejas/ ūdenim.

Obligāti ir jāmontē drošības vārsts, ar kuru ir nopirkts boileris. Tas ir jāmontē uz aukstā ūdens ieejas, ievērojot bultiņas virzienu uz tā korpusa, kura norāda ieejas aukstā ūdens virzienu.

🔩 IZŅĒMUMS: ja vietējās regulas (normas) pieprasa izmantot citu drošības vārstu vai iekārtu (kas atbilst EN 1487 vai EN 1489), tad tas ir jānopērk papildus. Ierīce, kas atbilst EN 1487 maksimālam paziņotam darba spiedienam ir jābūt 0,7 MPa. Citiem drošības vārstiem, uz kuriem ir kalibrēts spiediens, spiedienam ir jābūt par 0,1 MPa zemākam par marķēto uz ierīces plāksnītes. Šajos gadījumos atgriezeniskais drošības vārsts, kas ir piegādāts ar ierīci, nav jāizmanto.

⚠ UZMANĪBU! Nav pieļaujama bloķējoša armatūra starp atgriezenisko drošības vārstu (drošības aprikojumu) un ierīci.

⚠ UZMANĪBU! Ja ir citi /veci/ drošības vārsti, tie var būt par iemeslu jūsu ierīces sabojāšanai un tos vajag demontēt.

⚠ UZMANĪBU! Nav pieļaujama vārsta pievienošana pie trubas ar vītņi garāku par 10 mm, pretējā gadījumā tas var neatgriezeniski sabojāt boilerā vārstu un ir bīstami jūsu ierīcei.

⚠ UZMANĪBU! Atgriezeniskajam drošības vārstam un ūdens vadam līdz boilerim ir jābūt aizsargātiem no sasaldēšanas. Ja drenē ar notekcauruli, tad tās brīvajam galam vienmēr ir jābūt atvērtam uz atmosfēru (nedrīkst būt nogremdētam). Arī notekcaurulei ir jābūt nodrošinātai pret sasaldēšanu.

Boilerā piepildīšana ar ūdeni – jāattaisa aukstā ūdens padeves krāns no ūdensvada tīkla un karstā ūdens krānu ūdens sajaucējā. Kad boileris ir uzpildīts, tad pa sajaucēja karstā ūdens krānu ir jāteik nepārtraukti ūdens strūkļai. Tagad varat aiztaisīt sajaucēja karstā ūdens krānu.

Kad Jums ir jāizteicina ūdens no boilerā, vispirms izslēdziet to no elektrības tīkla.

Ūdens izlaišanas procedūra no boilerā, kas ir montēts VIRS IZLIETNES:

1. Aizveriet aukstā ūdens padeves krānu no ūdensvada tīkla
2. Atveriet karstā ūdens krānu sajaucējā
3. Atveriet krānu 7 (att.4a), lai varat iztecināt ūdeni no boilerā. Ja instalācijā tāds nav iemontēts, boileri var atbrīvot no ūdens tieši no boilerā ieejas trubas, pirms to atvienojot no ūdensvada.

🔩 SVARĪGI: Iztecinot ūdeni no boilerā ir jāveic drošības pasākumi, lai nepieļautu zaudējumus no iztecinātā ūdeni.

Ūdens izlaišanas procedūra no boilerā, kas ir montēts ZEM IZLIETNES:

1. Izslēdziet boileri no elektriskā tīkla
 2. Demontējiet boilerā savienošo armatūru ar ūdensvadu
 3. Demontējiet boileri no sienas un apgāziet to otrādi ar trubām uz leju un izlejiet ūdeni sagatavotā traukā. Nogaidiet kamēr iztecēs viss ūdens.
- Gadījumā, ja spiediens ūdensvada tīklā ir lielāks par norādīto augstāk paragrāfā 1, tad ir nepieciešams montēt redukcijas ventilī, savādāk pretējā gadījumā boileris nebūs izmantots pareizi. Ražotājs neuzņemas atbildību par problēmām, kas rodas tiem nepareizu darbību ierīci

3. Pievienošana elektrības tīklam (att. 3)



UZMANĪBU! nepieslēdziet iekārtu elektrībai, ja neesat pārliecināti vai iekārta ir piepildīta ar ūdeni!

3.1. **Modeļi, kuriem komplektā ir barojošais vads ar kontaktdakšā,** kontaktdakša ir jāieslēdz kontaktā. Atslēgšana notiek, kad kontaktdakšu izņem no kontakta.



UZMANĪBU! Kontaktam ir jābūt pareizi pieslēgtam pie atsevišķa elektrības loka, kuram ir drošinātājs. Tam jābūt izņemtam.

3.2. Ūdenssildītāji nokomplektēti ar barojošo vadu bez kontaktdakšas

Ierīce ir jāpieslēdz stacionārai elektrības instalācijai pie atsevišķa strāvas tīkla, kam ir drošinātājs ar paziņotu nominālo strāvu 16A (20A jaudai > 3700W). Pieslēgumam ir jābūt patsāvīgam – bez kontaktdakšas savienojuma. Strāvas tīklam ir jābūt ar drošinātāju un ar iebūvētu aprīkojumu, kas nodrošina visu polu atvienošanu, ja ir strāvas III kategorijas pārslodze.

Barojošā vada dzīslu pieslēgšana ir jāveic sekojošā kārtībā:

- dzīsla ar brūnas krāsās izolāciju – pie elektrības instalācijas (L) fāzes
- dzīsla ar zilās krāsās izolāciju- pie elektrības instalācijas (N) neitrālās fāzes
- dzīsla ar dzeltenī-zaļo izolāciju – pie elektrības instalācijas

 aizsargvada

3.3. Modeļi, kuriem komplektā nav montēts vads ar kontaktdakšu

Ierīce ir jāpieslēdz stacionārai elektrības instalācijai pie atsevišķa strāvas tīkla, kas ir nodrošināts ar drošinātāju ar paziņotu nominālo strāvu 16A. Pieslēgumu veic ar vienas dzīslas vara (cieto) vadu - 3x 1,5 mm² vads ar kopējo jaudu 2000W.

Lai montētu barojošo elektrības vadu pie boilerā ir nepieciešams noņemt plastmasas vāku ar skrūvngrieža palīdzību (att.5). Barojošā vada pievienošana jāveic ievērojot termoslēdža klemju marķējumu, kā tas norādīts zemāk.

- fāzi pie apzīmējuma A1 (vai 11)
- neitrālo pie apzīmējuma 1 (vai 21)
- drošības – obligāti pie vītnes savienojuma, kas ir marķēts ar zīmi .

Barojošais vads var būt pievienots pie plastmasas komandpaneļa ar kabeļu stoperi. Pēc pievienošanas plastmasas vāks ir jāpiemontē izejas pozīcijā!

Paskaidrojumi 3. att.:

T1 – termoregulators; T2 – Termoslēdzis; II.1 – Gaismas indikators; R – sildītājs

VI. DARBS AR IERĪCI

Pirms pirmo reizi ieslēdzat ierīci, pārliecinieties vai boileris ir pareizi pievienots elektriskajam tīklam un vai ir pilns ar ūdeni.

Boilera pieslēgšana tiek veikta ar iebūvēta aprīkojuma palīdzību instalācijā, kas ir aprakstīts V paragrāfa 3.2. apakšpunktā vai pievienojot dakšu kontaktam (ja modelis ir ar vadu un kontakta dakšu).

Darba režīmi - att. 6:

1.  pret sasalšanu



UZMANĪBU! Ierīcei ir jābūt pieslēgtai pie elektriskā avota. Drošības vārstam un caurulei, kas savieno to ar ierīci ir jābūt nodrošinātiem pret sasalšanu

2.  maksimālā temperatūra

3.  (elektroenerģijas taupīšana) – Šajā režīmā ūdens temperatūra sasniedz apmēram 60°C. Tādā veidā samazinās siltuma zudums.

4. Gaismas indikators – sildīšanas režīmā spīd sarkanā krāsā, ja deg zilā krāsā, tad ūdens ir uzsildīts un termostats ir izslēgts.

5. Regulēšanas rokturis – Temperatūras uzstādīšana

Boileri ar elektromehānisko vadību POP-UP:

1. **Nospiediet pogu līdz tā tiek atbrīvota un izlec att. 7a**
2. **Regulējiet boilerā temperatūru att. 7b.** Šis uzstādījums dod iespēju lenām un vienmērīgi uzstādīt vēlamu temperatūru.
3. **Nospiediet pogu līdz tā atgriežas savā sākuma pozīcijā att. 7c**



UZMANĪBU! Vienreiz mēnesi regulēšanas rokturi uzstādi uz maksimālo temperatūru, laika periods - viena diennakts (izņemot, ja ierīce strādā visu laiku šajā režīmā). Tādā veidā Jūs nodrošiniet siltā ūdens labāku higiēnu.

VII. PRETKOROZIJAS AIZSARDZĪBA – MAGNĒZIJA ANODS

Magnija anodu vairogs vēl aizsargā iekšējo virsmu no tvētnes no korozijas. Tas ir objekts, tos periodiski nomainītu.

Nemot vērā ilgtermiņa un drošu ekspluatāciju un Jūsu boileru ražotājs iesaka periodiski pārskatīt stāvokli magnija anodu ar kvalificētu tehniķi un, ja nepieciešams nomainītu, to var izdarīt veicot periodisko uzturēšanu ierīci. Lai veiktu nomainītu, sazinieties ar pilnvarotu servisa centru!

VIII. PERIODISKĀ KOPŠANA

Normālas ekspluatācijas laikā Agregātu, reibumā augsta virsmas temperatūra sildītāja atlika kaļķakmens. Šī pasliktina siltuma nodošanu starp siltumu un ūdeni. Virsmas temperatūra sildītāja un tās apkārtne palielinās. Šķiet tipisks trokšņu / verdoša ūdens. Termostats sāk ieslēgt un izslēgt biežāk. Tā ir "viltus" aktivizēšanas temperatūras aizsardzību. Tādēļ šis vienības ražotājam ieteicams profilaksei ik pēc diviem gadiem ar savu agregātu, ko pilnvarotajā servisa centrā vai bāzes nometnē, pakalpojums ir jāmaksā klientam. Šī uzturēšana ir jāiekļauj tīrīšanas un anoda aizsargs pārbaudes (ūdens sildītājiem ar keramisko pārklājumu), kas, ja nepieciešams, nomainiet ar jaunu.

Lai notīrītu ierīci, izmantojiet mitru drāniņu. Neizmantojiet tīrošos līdzekļus, kas satur abrazīvas vai šķīdinošas vielas. Neaplejšiet ierīci ar ūdeni.

Ražotājs neatbild par visām sekām, kas var rasties no šīs instrukcijas noteikumu neievērošanas.

Pamatnostādnes par vides aizsardzību.



Vecās elektroierīces satur vērtīgu materiālu, tāpēc neizmetiet tos kopā ar sadzīves atkritumiem! Lūdzam Jūs sadarboties apkārtējās vides resursu aizsardzībā un lūdzam nogādāt ierīci organizētajos uzpirkšanas punktos (ja tādi ir pieejami).

Kjære kunde,
TESY gratulerer deg hjertelig med det nye kjøpet. Vi håper at det nye apparatet vil bidra til økt komfort i ditt hjem. Denne tekniske beskrivelsen og brukerveiledningen har som formål å gjøre deg kjent med utstyret og gi deg installasjons- og brukerveiledning. Bruksanvisningen er også ment for autoriserte montører som skal montere utstyret og eventuelt også demontere og reparere i tilfelle behov for service.

Vær oppmerksom på at overholdelsen av instruksjonene i denne håndboken er først og fremst til fordel for kjøperen, men sammen med det er en av de garantibetingelsene som er angitt i garantien, slik at kjøperen kan ha gratis garantiservice. Produsenten er ikke ansvarlig for skader på det elektriske utstyret og andre skader som ble forårsaket i følge av bruk og / eller installasjon som ikke skjedde etter retningslinjene og instruksjonene i denne håndboken. Den elektriske varmtvannsberederen oppfyller kravene som er fastsatt i EN 60335-1, EN 60335-2-21.

I. FORMÅL

Utstyrets formål er å sikre husholdningers varmtvannforsyningen og kan tilkobles vannledningsnett med maksimalt trykk på 6 bar (0,6 MPa).

Den er tilveiebrakt for bruk i stenge og oppvarmete rom hvor temperaturen er ikke lavere enn 4 °C, og kan ikke funksjonere i en kontinuerlig bruk.

III. VIKTIGE REGLER

- Berederen må kun monteres i brannsikrede lokaler.
- Ikke slå på berederen før du er helt sikker på at den er fylt med vann.

⚠ ADVARSEL! FEIL INSTALLASJON OG TILKOBLING AV APPARATET VIL FØRE TIL ALVORLIGE KONSEKVENSER FOR HELSEN OG OGSÅ TIL FORBRUKERENS DØD. DET OGSÅ KAN FØRE TIL SKADE PÅ EIENDOM ELLER PERSONLIG SKADE SOM ER FORÅRSAKET AV FLOD, EKSPLOSJON ELLER BRANN. Tilkoblingen til vannstrømmen og tilkoblingen til strømmettet må utføres av kvalifiserte teknikere. En kvalifisert tekniker er en person som har de nødvendige kompetansene i samsvar med regelverket i det tilsvarende landet.

- Ved tilkobling til strømmettet, må det påses at beskyttelseslederen er riktig tilkoblet (hos modeller uten strømledning med støpsel).
- Dersom berederen ikke skal brukes på flere dager (lenger enn på 3 dager) og det er sannsynlighet for at rimtemperaturen synker under 0°C, må berederen tømmes (følg nøye prosedyren som er beskrevet under pkt. V, 2 – **”Tilkobling til vannettet”**)
- I bruk - modus oppvarmingsvann) - det er normalt, at vann drypper fra avløpshullet av sikkerhetsventilen. Den må stå åpen til atmosfæren. Man må treffe tiltak for fjerning eller samling av vannet som drypper for å bli unngått skade. Man må overholde fordringene som er beskrevet i punkt 2, paragraf V. Ventilen og de tilhørende komponentene må beskyttes mot frost.
- Under oppvarmingen av enheten kan det være en lyd (lyd av kott

II. TEKNISKE EGENSKAPER

1. Nominell kapasitet V, liter – se etiketten på selve utstyret
2. Nominell spenning - se etiketten på selve utstyret
3. Nominell effekt - se etiketten på selve utstyret
4. Nominelt trykk - se etiketten på selve utstyret

⚠ AKTSOMHET! Dette er ikke trykket fra det vannforsyningssystemet. Det er bestemt for det elektriske utstyret og for fordringene av sikkerhetsstandardene.

5. Type varmtvannsbereder – forsegle, akkumulerende vannbereder med varmeisolasjon
6. Innvendig materiale – GC – glasskeramikk
7. Daglig forbruk av elektrisitet - se vedlegg I
8. Angitt belastningsprofil - se vedlegg I
9. Mengden av blandet vann ved 40 ° C V40 i liter - se vedlegg I
10. Maksimale temperatur av termostaten - se vedlegg I
11. Angitt fabrikkstillinger for temperaturen - se vedlegg I
12. Energieffektivitet ved oppvarming av vannet - se vedlegg I

vann). Dette er normalt og er ikke en indikasjon for skade. Lyden blir i løpet av tiden høyere og den samlede kalksteinen er årsaken for denne lyden. Det elektriske utstyret må rengjøres, slik at denne lyden blir eliminert. Denne tjenesten er ikke dekket av garantien.

- For at apparatet skal fungere trygt og ordentlig, må du sørge for at sikkerhetsventilen til enhver tid fungerer normalt /at den ikke er blokkert/, og dersom vannet er rikt på kalkstein må den rengjøres. Dette inngår ikke i garantiservicen.

- Det er forbudt å foreta endringer på apparatets elektriske anlegg.

Ved oppdagelse av slike endringer bortfaller ethvert krav i henhold til garantien. Slike endringer omfatter enhver fjerning av produksjonselementer, innbygging av tilleggskomponenter, erstatning av elementer med analogiske ikke-godkjente av produsenten elementer.

- Dersom strømledningen (hos modellene som har en) er i stand eller defekt, må den av en servicerepresentant eller tilsvarende erstattes med en ny en for at enhver risiko skal unngås

- Dette apparatet er laget for å brukes av barn, som er 8 år og eldre enn 8 år og personer med reduserte fysiske, sensitive eller mentale evner, eller personer med manglende erfaring og kunnskap, hvis de er under oppsikt eller er instruert i samsvar med den sikre bruken av det elektriske utstyret og forstår farene som kan oppstå.

- Barn bør ikke leke med det elektriske utstyret

- Rengjøringen og vedlikeholdet av apparatet må ikke utføres av barn som ikke er under oppsikt

IV. BESKRIVELSE OG FUNKSJONSMÅTE

Utstyret består av vanntank, flens, beskyttende plastdeksel og sikkerhetsventil.

1. Vanntanken består av stålbeholder (vannbeholder) og kappe (ytterdekk) med varmeisolasjon imellom. to rør med utskjæring G ½" til tilførsel av kaldt vann (med blå ring) og utslipp av varmt vann (med rød ring). Innsiden av tanken er lagd av sort stål beskyttet med spesielt lag av glasskeramikk.

2. Det er montert et elektrisk varmeelement og en magnesiumbeskytter på flensen. Den er festet til vanntanken med bolter.

Det elektriske varmeelementet varmer opp vannet i beholderen og styres med termostaten som automatisk opprettholder en bestemt temperatur.

På betjeningspanelet er det montert: bryter /avhengig av modellen/, justerbar termostat /avhengig av modellen/, termobryter og signallys.

Termobryteren beskytter apparatet mot overoppheting av vannet og kobler varmeelementet fra strømmettet når vanntemperaturen blir for høy. I tilfelle denne automatiske

sikringen aktiviseres må du henvende deg til autorisert verksted. Kontrolllyset på panelet /avhengig av modellen/ indikerer tilstanden /arbeidsmodusen/ som apparatet er satt på.

Magnesiumbeskytteren sikrer ekstra beskyttelse mot korrosjon av den indre vanntanken hos modellene med glasskeramisk lag.

3. Sikkerhetsventilen forhindrer at hele vanninnholdet tømmes ved vannbrudd og forstyrret kaldtvannstilførsel. Den beskytter apparatet mot høyere trykk i vannbeholderen enn det som er beredens arbeidstrykk ved oppvaringsmodus (! ved temperaturstigning utvider vannet seg og trykket stiger), ved at trykket, om det skulle bli for høyt, slippes ut gjennom ventilen. Det er normalt at det drypper vann fra sikkerhets-/avtappingsventilen mens apparatet er i bruk (oppvaringsmodus) og dette må tas hensyn til ved montering av berederen.



MERK! Sikkerhetsventilen kan ikke beskytte apparatet dersom trykket på vannledningsnettlet er høyere enn det som er anbefalt for dette apparatet.

V. INSTALLASJON OG IGANGSETTING

! *Advarsel! Feil installasjon og tilkobling av apparatet vil føre til alvorlige konsekvenser for helsen og også til forbrukerens død. Det også kan føre til skade på eiendom eller personlig skade som er forårsaket av flod, eksplosjon eller brann. Tilkoblingen til vannstrømmen og tilkoblingen til strømnettet må utføres av kvalifiserte teknikere. En kvalifisert tekniker er en person som har de nødvendige kompetansene i samsvar med regelverket i det tilsvarende landet.*

1. Montering av apparatet

Det anbefales at varmtvannsberederen monteres nærmest mulig tappestedet for å unngå varmetap i rørene. Apparatet må monteres på en slik måte at det ikke utsettes for vannsprut fra dusjen. Apparatet festes til veggen med de bærende plankene som er montert på vanntanken. Apparatet henges opp på to kroker (min. Ø 4 mm) som festes til veggen (de inngår i monteringspakken). Den bærende plankens konstruksjon for beredere som monteres **over / under servant** er universell, slik at avstanden mellom krokene kan være alt fra 96 til 114 mm (fig.2).

! **VIKTIG:** Varmtvannsberederens modell for montering **OVER / UNDER servant** er angitt på selve produktet. Beredere for montering **over servant** skal monteres på en slik måte at inn- og utløpsrør peker nedover (mot gulvet). Beredere for montering **under servant** monteres på en slik måte at inn- og utløpsrør peker oppover (mot taket).

For mer detaljert beskrivelse angående veggmontering – se fig. 2 (A – over servant; B – montering under servant).

! *MERK! For å unngå at forbrukeren og tredjepart påføres skader som følge av feil i varmtvannsnettet, bør apparatet monteres i lokaler hvor det er hydroisolasjon i gulvet og sluk. Gjenstander som ikke er vannfaste skal ikke under noen omstendigheter plasseres under apparatet. Ved montering i lokaler uten hydroisolasjon i gulvet må det utbygges et beskyttelseskar under apparatet, med kloakksavløp.*

! *Merknad: beskyttelseskarer inngår ikke i pakken og velges av forbrukeren.*

2. Rørtilkobling

Fig. 4a - for montering over servant
Fig. 4b - for montering under servant

Beskrivelse: 1-innløpsrør; 2 – sikkerhetsventil (0,8 Mpa); 3-reduceringsventil (ved trykk i vannledningnettet over 0,6MPa); 4 – stoppekran; 5 – avløpsstrakt; 6 – vannslange; 7 – utløpskran for tømming av berederen

Ved rørtilkobling må rørene fargede tegner /ringene/ tas hensyn til:

BLÅ - for kaldt /innkommende/ vann,
RØD - for varmt /avløps-/ vann.

Montering av sikkerhetsventilen som følger med varmtvannsberederen er obligatorisk. Den monteres ved kaldtvanninnløpet i samsvar med pilen som viser retningen på vanninnløpet.

! *Unntak: Hvis de lokale forskriftene (regler) fordrer bruk av en annen sikkerhetsventil eller en annen redskap (i henhold til EN 1487 og EN 1489), må den kjøpes separat. For elektriske utstyrer i samsvar med EN 1487 må det maksimalt angitte arbeidstrykket være 0,7 MPa. For andre sikkerhetsventiler må trykken, under som sikkerhetsventilene kalibreres, være med 0,1 MPa mindre enn det som er anmeldt på merkeskiltet av det elektriske*

utstyret. I slike tilfeller må den trykkavlastningsventilen, som ble levert med det elektriske utstyret ikke brukes.

! *MERK! Tilstedeværelsen av andre, gamle sikkerhetsventiler kan føre til feil og skader på utstyret og de må derfor fjernes.*

! *MERK! Tilstedeværelsen av andre, gamle sikkerhetsventiler kan føre til feil og skader på utstyret og de må derfor fjernes.*

! *MERK! Ventilen skal ikke skrues på rør med lengre utskjæring enn 10 mm, i motsatt fall kan det føre til skader på ventilen og kan være farlig for utstyret.*

! *MERK! Sikkerhetsventilen på varmtvannsberedere for vertikal montering må kobles til innløpsrøret mens apparatets plastpanel er av.*

! *MERK! Sikkerhetsventilen og rørledningen fra den til den elektriske kjelen må beskyttes mot frost. Hvis det er drenering met en slange: den frie enden av slangen må alltid være åpen til atmosfæren (ikke hermetisert). Slangen må også være sikret mot frost.*

Varmtvannsberederen fylles med vann ved å åpne kaldtvannskranen som regulerer vannstrømmen fra vannettet til berederen og varmtvannskranen på blandingsbatteriet. Når berederens kjele fylles med vann, vil vannstrømmen bli jevn og fri for luft. Nå kan varmtvannskranen stenges.

Dersom berederen skal tømmes for vann, må den først kobles fra strømforsyningen.

Slik tømmer du varmtvannsberederen for montering OVER SERVANT:

1. Steng kaldtvannskranen som forsyner varmtvannsberederen.
2. Åpne varmtvannskranen på blandingsbatteriet.
3. Åpne kranen 7 (fig. 4a) for å tømme berederen for vann. Dersom det ikke er installert en slik kran, kan varmtvannsbekholderen tømmes direkte via tilførselsrøret, men må først kobles fra vannforsyningen.

! **VIKTIG:** Ved tømming av varmtvannsberederen må det tas forholdsregler mot vannskader.

Slik tømmer du varmtvannsberederen for montering UNDER SERVANT:

1. Koble varmtvannsberederen fra strømnettet.
2. Demontér forbindelsesarmaturen fra varmtvannsberederen.
3. Ta ned varmtvannsberederen og snu den opp ned med rørene pekende nedover mot gulvet, og hell vannet ut i et kar eller en bøtte. Vent til alt vannet har rent ut av berederen.

Hvis trykket i vannforsyningssystemet er mer enn verdien, som ble angitt i punkt I ovenfor, er det nødvendig å installere en trykkreduksjonsventil, ellers skal den elektriske kjelen ikke funksjonere skikkelig. Produzenten påtar seg intet ansvar for skader som oppstår som følge av at utstyret ikke betjenes korrekt og brukes hensiktsmessig.

3. Elektrisk tilkobling (fig.3)

! *MERK! Før apparatet tilkobles strømforsyningen, må du sørge for at berederen er fylt med vann.*

3.1. **Modellene som har strømledning med støpsel,** tilkobles ved at støpselet settes inn i stikkkontakten. Frakobling skjer ved at støpselet trekkes ut av kontakten.



MERK! Kontakten må være riktig tilkoppet til en egen elektrisk krets som er rustet med en sikring. Den må være jordet.

3.2. **Varmtvannsbereider utstyrt med en strømledning uten plugg**

Det elektriske utstyret må tilkoples til en separat elektrisk krets fra den faste elektriske installasjonen utstyrt med en sikring med nominell strøm 16A (20A for strøm > 3700W). Tilkoblingen må være konstant - uten plugg og stikkontakter. Den elektriske kretsen må være rustet med en sikring og en innebygd innretning som gir frakobling av alle poler i situasjoner av overspenningskategori III.

Koblingen av ledningene på strømledningen til apparatet må utføres som følger:

- Ledning med brun farge av isolasjonen - til faseledningen av den elektriske installasjonen (L)
- Ledning med blå farge av isolasjonen - til den nøytralledningen av den elektriske installasjonen (N)
- Ledning med gul-grønn farge av isolasjonen - til beskyttelsesledningen av den elektriske installasjonen (⚡)

3.3. **Modellene uten strømledning med støpsel tilkobles på følgende måte.**

Det elektriske utstyret må tilkoples til en separat elektrisk krets fra den faste elektriske installasjonen utstyrt med en sikring med nominell strøm 16A. Tilkoblingen utføres med massiv (fast) tråd av kopper- kabel 3x1,5 mm² for total strøm 2000W

Det må bygges inn en enhet i strømkretsen for strømforsyningen som sørger for utkobling av alle polene i tilfelle overspenning kategori III.

For å montere strømlederen til varmtvannsbereideren må du først ta av plastdekslet ved hjelp av skrutrekker (fig.5). Vi anbefaler at tilkoblingen av strømladeren skjer i samsvar med markeringene på klemmene, som følger:

- faseledningen kobles til A1 (eller 11)
- den nøytrale ledningen kobles til B (eller 21).
- beskyttelseslederen må kobles til skruforbindelsen merket med ⚡.

Strømladeren kan strammes til betjeningspanelet ved hjelp av en bremsekabel. Etter monteringen settes plastdekslet på plass igjen!

Forklaring til figur 3:

T1 – termoregulator; TS – termobryter; IL1 – Lysindikator; R – varmelement

VI. ARBEIDE MED ENHETEN

Før oppstart av enheten, sørg for at kjelen er ordentlig koblet til strømmettet, og er fylt med vann.

Påslåelse av kjelen gjennomføres via en innebygd installasjon som er beskrevet i punkt 3.2., avsnitt V eller via kobling av støpselet til en stikkontakt (hvis modellen har en ledning med plugg).

Forklaring til figur 6:

Moduser:

1. (⊗) Det tjener til å unngå frysing



OPPMERKSOMHET! Elektriske strømforsyningen må slås på. Overtrykksventil og røret til enheten må være sikret mot frysing.

2. (⊗) maksimal temperatur

3. (☂) (sparer strøm) - I denne modusen når vanntemperaturen 60 °C og dermed reduseres varmetapene.

4. Lysindikator - I oppvarmingsmodus lyser den rød. Den lyser blått når vannet er oppvarmet og termostaten er slått av.

5. Regulator med håndtak – Det tjener til innstilling av temperaturen

Kjeler med elektromekanisk styring av typen POP-UP:

1. **Trykk på knappen for å se Fig. 7a**
2. **Justere temperaturen i kjelen - Fig. 7b** Denne innstillingen lar en gradvis innstilling av ønsket temperatur
3. **Trykk på knappen for å trekke Fig. 7c**



OPPMERKSOMHET! En gang i måneden, sette håndtaket i posisjon for maksimal temperatur på en dag (i tilfelle at apparatet ikke fungerer permanent i denne modusen). Dette sikrer høyere hygiene av varmt vann.

VII. ANTIKORROSJONSBEKYTTELSE - MAGNESIUMSANODE

Beskytteren av magnesiumsanoden gir en ekstra beskyttelse og forhindrer korrosjon av tanken på innsiden. Dette er et element som slites ut og må byttes ut med jevne mellomrom. Av hensyn til en langvarig og problemfri bruk av din varmtvannsbereider, anbefaler produsenten at det foretas regelmessig undersøkelse av magnesiumsanodens tilstand og evt. utskifting, noe som kan gjøres under den regelmessige forebyggende servicen av apparatet; dette skal utføres av en autorisert montør. I forbindelse med utskiftingen, vennligst henvend deg til et autorisert verksted!

VIII. PERIODISK VEDLIKEHOLD

Ved normal bruk av berederen, som følge av den høye temperaturen, vil det etter hvert danne seg kalkavleiring på varmeelementets overflate. Dette vil normalt forverre varmevekslingen mellom varmeelementet og vannet. Temperaturen på varmeelementets overflate og rundt den stiger. Man kan høre den typiske lyden av kokende vann. Termoregulatoren begynner å slå seg på og av hyppigere. Det kan forekomme "falsk" aktivisering av temperaturbeskyttelsen. Derfor anbefaler produsenten av dette apparatet at det foretas forebyggende service annet hvert år av autorisert verksted eller lignende og denne kostnaden dekkes av kunden. Denne servicen skal omfatte rengjøring og undersøkelse av anodebeskytteren (hos beredere med glasskeramisk lag) som om nødvendig må skiftes ut. Du må bruke en fuktig klut for å rengjøre det elektriske utstyret. Ikke bruk abrasive eller løsemiddelholdige rengjøringsmidler. Ikke spyl vann direkte mot utstyret.

Produsenten påtar seg intet ansvar for skader som oppstår som følge av at kunden ikke har fulgt gjeldende bruksanvisning.



Miljøvern.

Brukt elektrisk utstyr inneholder verdifulle materialer og må derfor ikke kastes sammen med husholdningsavfall! Vi ber om ditt bidrag til miljøvennlig forbruk og om at du leverer utstyret til gjenbruksstasjonene i ditt område (dersom de finnes).

Αξιότιμοι πελάτες,

Ευχαριστούμε για το νέο προϊόν που αγοράσατε.

Ελπίζουμε ότι η νέα σας συσκευή θα συνεισφέρει στην βελτίωση της άνεσης στο σπίτι σας.

Η παρούσα τεχνική περιγραφή και οδηγίες για εκμετάλλευση έχει ως σκοπό να σας πληροφορήσει για το προϊόν και για τους όρους της κανονικής εγκατάστασης και λειτουργίας. Η οδηγία προορίζεται για πιστοποιημένους τεχνίτες οι οποίοι θα εγκαταστήσουν αρχικά την συσκευή, θα αποσυνδέσουν και θα επισκευάσουν την συσκευή σε περίπτωση βλάβης.

Παρακαλούμε, να έχετε υπόψη σας ότι η συμμόρφωση με τις οδηγίες χρήσης που περιέχονται στο παρόν εγχειρίδιο, είναι κυρίως προς όφελος του αγοραστή, αλλά ταυτόχρονα είναι ένας από τους όρους της εγγύησης που αναφέρονται στην κάρτα εγγύησης για να μπορεί ο αγοραστής να χρησιμοποιεί δωρεάν παροχή υπηρεσίας εγγύησης. Ο κατασκευαστής δεν φέρει καμία ευθύνη για βλάβες και τυχόν ζημιές που θα προκληθούν στη συσκευή εξαιτίας της λειτουργίας ή/και της εγκατάστασης που δεν συμμορφώνονται με τις επισημάνσεις και οδηγίες στο παρόν εγχειρίδιο.

Ο ηλεκτρικός θερμοσίφωνα αντιστοιχεί και συμμορφώνεται με τις προδιαγραφές των πρότυπων EN 60335-1, EN 60335-2-2.

I. ΠΡΟΟΡΙΣΜΟΣ

Η συσκευή προορίζεται να εξασφαλίζει ζεστό νερό για οικιακή χρήση, σε κτίρια τα οποία έχουν εγκατάσταση ύδρευσης με πίεση όχι περισσότερο από 6 bar (0, 6 MPa).

Η συσκευή προορίζεται για χρήση μόνο σε κλειστά και θερμαινόμενα δωμάτια, όπου η θερμοκρασία δεν πέφτει κάτω από 4°C και δεν έχει σχεδιαστεί για λειτουργία συνεχής ροής.

III. ΣΗΜΑΝΤΙΚΗ ΚΑΝΟΝΕΣ

- Ο θερμοσίφωνα πρέπει να εγκατασταθεί μόνο σε χώρους με κανονική αντιπυρική προστασία και ασφάλεια.
- Ποτέ να μην θέσετε σε λειτουργία τον θερμοσίφωνα εάν δεν διαπιστωθείτε, ότι είναι γεμάτος με νερό.

Προσοχή! Η λανθασμένη εγκατάσταση και σύνδεση της συσκευής θα το καταστήσει επικίνδυνο για την υγεία και την ζωή των καταναλωτών, καθώς είναι δυνατόν να προκαλέσει σοβαρές και μακροχρονίες συνεπείες γι αυτούς, συμπεριλαμβανομένης, ενδεικτικά, σωματικών βλαβών και/ή θανάτου. Αυτό μπορεί επίσης να προκαλέσει ζημία για την περιουσία τους / βλάβη και / ή καταστροφή/, καθώς και ζημία τρίτων που προκληθήκαν συμπεριλαμβανομένης αλλά όχι μόνο από πλημμυρες, εκρηξη και πυρκαγιές. Η εγκατάσταση, η σύνδεση στο υδραυλικό και ηλεκτρικό δίκτυο και η θέση σε λειτουργία πρέπει να πραγματοποιούνται αποκλειστικά και μόνο από εξειδικευμένους ηλεκτρολόγους και τεχνικούς επισκευής και εγκατάστασης της συσκευής, που έχουν αποκτήσει την αρμοδιότητά τους στο έδαφος του κράτους στο οποίο πραγματοποιείται η εγκατάσταση και θέση σε λειτουργία της συσκευής και σύμφωνα με τους κανονισμούς τους.

- Κατά την σύνδεση του θερμοσίφωνα προς το ηλεκτρικό δίκτυο θα πρέπει να προσέχετε για την κανονική σύνδεση του αγωγού προστασίας (για τα μοντέλα δίχως καλώδιο και φως).
- Σε συνθήκες όταν ο θερμοσίφωνα δεν θα χρησιμοποιηθεί για

II. ΤΕΧΝΙΚΑ ΧΑΡΑΚΤΗΡΙΣΤΙΚΑ

1. Ονομαστική χωρητικότητα V σε λίτρα – κοίταξε την πινακίδα στην συσκευή.
2. Ονομαστική τάση– κοίταξε την πινακίδα στην συσκευή.
3. Ονομαστική ισχύ – κοίταξε την πινακίδα στην συσκευή.
4. Ονομαστική πίεση – κοίταξε την πινακίδα στην συσκευή.



ΠΡΟΣΟΧΗ! Αυτή δεν είναι η πίεση του δικτύου ύδρευσης. Η πίεση ανακοινώνεται για τη συσκευή και αφορά τις απαιτήσεις των προδιαγραφών ασφαλείας.

5. Τύπος του θερμοσίφωνα
6. Εσωτερική κάλυψη: GC – γυαλί – κεραμικό
7. Η καθημερινή κατανάλωση ηλεκτρικής ενέργειας - βλέπε Παράρτημα I
8. Δηλωμένο προφίλ φορτίου - βλέπε Παράρτημα I
9. Ποσότητα του μικτού νερού στους 40°C V40 σε λίτρα - βλέπε Παράρτημα I
10. Μέγιστη θερμοκρασία θερμοστάτη - βλέπε Παράρτημα I
11. Εργοστασιακές ρυθμίσεις θερμοκρασίας - βλέπε Παράρτημα I
12. Ενεργειακή απόδοση στη θέρμανση του νερού - βλέπε Παράρτημα I

μεγαλύτερο χρονικό διάστημα (περισσότερο από 3 μέρες) και υπάρχει πιθανότητα η θερμοκρασία στον χώρο να μειωθεί κάτω από 0oC ο θερμοσίφωνα πρέπει να εκκενωθεί (να ακολουθείται η διαδικασία η οποία περιγράφεται στο άρθρο 2 «**Σύνδεση του θερμοσίφωνα προς το υδραυλικό δίκτυο τροφοδότησης**» από το κεφάλαιο V)

- Κατά τη διάρκεια της θέρμανσης της συσκευής μπορεί να ακούγεται ένα σφύριγμα (όταν το νερό αρχίζει να βράσει). Αυτό είναι φυσιολογικό φαινόμενο και δεν αποτελεί ένδειξη δυσλειτουργίας. Ο θόρυβος γίνεται πιο έντονος με το χρόνο λόγω της συσσώρευσης αλάτων ασβεστίου. Για την εξάλειψη του θορύβου πρέπει να καθαρίσετε τη συσκευή. Η παροχή της υπηρεσίας αυτής δεν καλύπτεται από την εγγύηση.
- Για την ασφαλή εργασία του θερμοσίφωνα η αντεπίστροφη-προστατευτική βαλβίδα πρέπει ταχτικά να καθαρίζεται και ελέγχεται εάν λειτουργεί κανονικά (να μην έχει μπλοκάρει). για τις περιοχές με πολύ ασβεστόχο (σκληρό) νερό πρέπει να καθαρίζεται και από την ασβεστολιθική υφή. Αυτή η υπηρεσία δεν είναι αντικείμενο της εξυπηρέτησης εγγύησης.
- Για την ασφαλή εργασία του θερμοσίφωνα η αντεπίστροφη-προστατευτική βαλβίδα πρέπει ταχτικά να καθαρίζεται και ελέγχεται εάν λειτουργεί κανονικά (να μην έχει μπλοκάρει). για τις περιοχές με πολύ ασβεστόχο (σκληρό) νερό πρέπει να καθαρίζεται και από την ασβεστολιθική υφή. Αυτή η υπηρεσία δεν είναι αντικείμενο της εξυπηρέτησης εγγύησης.
- Απαγορεύονται οτιδήποτε μετατροπές και διαρρυθμίσεις στην κατασκευή και στο ηλεκτρικό σχήμα του θερμοσίφωνα. **Όταν διαπιστωθούν τέτοιες μετατροπές η εγγύηση της συσκευής ακυρώνεται.** Ως μετατροπές και διαρρυθμίσεις εννοούνται οτιδήποτε απομάκρυνση των χρησιμοποιημένων από τον κατασκευαστή στοιχεία, ενσωμάτωση συμπληρωματικών στοιχείων στον θερμοσίφωνα, αλλαγή στοιχείων με ανάλογα τα οποία δεν συνιστούνται από τον κατασκευαστή.
- Εάν το καλώδιο τροφοδότησης (για τα μοντέλα που έχουν τέτοιο καλώδιο) έχει βλάβη το καλώδιο πρέπει να αντικατασταθεί από εκπρόσωπο του συνεργείου ή από πρόσωπο με παρόμοια ειδικευση για να αποφύγετε οτιδήποτε ρίσκο
- Η συσκευή αυτή μπορεί να χρησιμοποιηθεί από παιδιά ηλικίας 8 ετών και άνω και άτομα με μειωμένες σωματικές, αισθητικές ή διανοητικές ικανότητες ή με έλλειψη εμπειρίας και γνώσεων, εφόσον βρίσκονται υπό επιτήρηση, έχουν λάβει οδηγίες σχετικά με την ασφαλή χρήση της συσκευής και κατανοούν τους σχετικούς κινδύνους.
- Τα παιδιά δεν πρέπει να παίζουν με τη συσκευή.
- Ο καθαρισμός και η συντήρηση χρήστη δεν πρέπει να εκτελούνται από παιδιά χωρίς επιτήρηση

IV. ΠΕΡΙΓΡΑΦΗ ΚΑΙ ΑΡΧΗ ΛΕΙΤΟΥΡΓΙΑΣ

Η συσκευή αποτελείται συνιστάται από σώμα, φλάντζα, πλαστικό πάνελ και βαλβίδα ασφαλείας.

1. Το σώμα αποτελείται από δεξαμενή από χάλυβα (δεξαμενή νερού) και εξωτερικό πλαστικό περίβλημα με θερμομόνωση μεταξύ τους. Η δεξαμενή νερού εξασφαλίζεται με δύο σωλήνες με σπείρωμα G1/2 για τροφοδότηση με κρύο νερό (με μπλε δακτύλιο) και για απορροή του ζεστού νερού (με κόκκινο δακτύλιο). Η εσωτερική δεξαμενή είναι κατασκευασμένη από μαύρο χάλυβα ο οποίος προφυλάσσετε από την διάβρωση με ειδική υαλο-κεραμική κάλυψη.

2. Στην φλάντζα είναι τοποθετημένα η ηλεκτρική αντίσταση και το ανόδιο μαγνησίου. Δια μέσω κοχλιών η φλάντζα συναρμολογείται προς την δεξαμενή νερού.

Η ηλεκτρική αντίσταση χρησιμοποιείται για την θέρμανση του νερού στην δεξαμενή και διαχειρίζεται από τον θερμοστάτη ο οποίος αυτόματα διατηρεί την προκαθορισμένη θερμοκρασία.

Στο πλαστικό πάνελ ελέγχου είναι τοποθετημένα: διακόπτης (ανάλογα με το σχέδιο), ρυθμιζόμενος θερμοστάτης (ανάλογα με το σχέδιο), θερμοδιακόπτης και ενδεικτική λυχνία.

Ο θερμοδιακόπτης είναι μία ενσωματωμένη διάταξη για προστασία από υπερθέρμανση η οποία απουσιάζει τον θερμαντή από το ηλεκτρικό δίκτυο όταν η θερμοκρασία του νερού φτάσει σε πολύ υψηλές θερμοκρασίες. Σε περίπτωση που αυτή η διάταξη δεν τειθεί σε λειτουργία είναι απαραίτητη να απευθυνθείτε στο συνεργείο.

Η ενδεικτική λυχνία (ανάλογα με το σχέδιο) στο πάνελ ελέγχου δείχνει το καθεστώς στο οποίο λειτουργεί η συσκευή.

Το ανόδιο μαγνησίου συμπληρωματικά προστατεύει την εσωτερική δεξαμενή από διάβρωση για θερμοσίφωνες με υαλο-κεραμική επικάλυψη.

3. Η αντεπίστροφη- προστατευτική βαλβίδα αποτρέπει την πλήρες εκκένωση της συσκευής όταν σταματήσει η τροφοδότηση με κρύο νερό από το δίκτυο. Η βαλβίδα προστατεύει την συσκευή από την αύξηση της πίεσης στην δεξαμενή ως τιμές υψηλότερες από την επιτρεπτή σε καθεστώς θέρμανσης (προσοχή με την αύξηση της θερμοκρασίας η πίεση αυξάνεται) με την εκροή του περιττού νερού από το άνοιγμα απορροής. Κανονικό είναι σε καθεστώς θέρμανσης από το άνοιγμα απορροής της βαλβίδας να σταζει νερό και αυτό πρέπει να το έχουμε υπόψη κατά την τοποθέτηση και συναρμολόγηση του θερμοσίφωνα.

ΠΡΟΣΟΧΗ! Η αντεπίστροφη- προστατευτική βαλβίδα δεν μπορεί να προφυλάξει την συσκευή όταν η πίεση του δικτύου είναι μεγαλύτερη από την ανακοινωμένη.

V. ΕΓΚΑΤΑΣΤΑΣΗ ΚΑΙ ΣΥΝΔΕΣΗ

Προσοχή! Η λανθασμένη εγκατάσταση και συνδεση της συσκευής θα το καταστήσει επικίνδυνο για την υγεία και την ζωή των καταναλωτών, καθώς είναι δυνατόν να προκαλέσει σοβαρές και μακροχρονιες συνυπενεις η, αυτους, συμπεριλαμβανομενης, ενδεικτικα, σωματικων βλαβων και/ η θανατου. Αυτό μπορεί επίσης να προκαλέσει ζημια για την περιουσια τους / βλαβη και / η καταστροφη/, καθώς και ζημια τριτων που προκληθηκαν συμπεριλαμβανομενης αλλα οχι μονο απο πλημμυρες, εκρηξη και πυρκαγιες. Η εγκατάσταση, η σύνδεση στο υδραυλικό και ηλεκτρικό δίκτυο και η θέση σε λειτουργία πρέπει να πραγματοποιούνται αποκλειστικά και μόνο από εξειδικευμένους ηλεκτρολόγους και τεχνικούς επισκευής και εγκατάστασης της συσκευής, που έχουν απόκτηση της αρμοδιότητά τους στο έδαφος του κράτους στο οποίο πραγματοποιείται η εγκατάσταση και θέση σε λειτουργία της συσκευής και σύμφωνα με τους κανονισμούς τους.

1. Εγκατάσταση

Συνιστάται η εγκατάσταση της συσκευής να είναι πλησιέστερα στον τόπο χρησιμοποίησης του ζεστού νερού, για να μειωθούν οι θερμικές απώλειες στους αγωγούς. Όταν πραγματοποιιούμε εγκατάσταση της συσκευής σε λουτρό ο θερμοσίφωνα πρέπει να τοποθετηθεί σε τέτοιο μέρος ώστε να μην περιχύνεται με νερό.

Η συσκευή αναρτάται από το φέρον έλασμα τοποθετημένο στον σώμα του θερμοσίφωνα. Η ανάρτηση πραγματοποιείται σε δύο γάντζους (min. Ø 4 mm) στερεωμένοι με σιγουριά στον τοίχο (δεν συμπεριλαμβάνονται στην συσκευασία στο σετ ανάρτησης). Η κατασκευή του φέροντος έλασμα στους θερμοσίφωνες για εγκατάσταση **πάνω / κάτω** από το νεροχύτη είναι πολλαπλών χρήσεων και επιτρέπει οι αποστάσεις μεταξύ των γάντζων και είναι μεταξύ 96 και 114 χιλιοστά. Σχήμα 2.

Σημαντικά: Το είδος του θερμοσίφωνα για εγκατάσταση ΚΑΤΩ / ΠΑΝΩ από τον νεροχύτη δίνεται στο ίδιο το προϊόν Οι θερμοσίφωνες οι οποίοι προορίζονται για εγκατάσταση **πάνω από το νεροχύτη** τοποθετείται, έτσι ώστε οι σωλήνες εισόδου/ έξοδος να έχουν κατεύθυνση προς τα κάτω (προς το δάπεδο του χώρου). Οι θερμοσίφωνες οι οποίοι προορίζονται για εγκατάσταση **κάτω από το νεροχύτη** τοποθετείται, έτσι ώστε οι σωλήνες εισόδου/ έξοδος να έχουν κατεύθυνση προς τα επάνω (προς την οροφή του χώρου).

Για πλήρες διασάφηση της διαδικασίας η οποία αφορά την εγκατάσταση στον τοίχο δες το σχήμα 2. (Α – πάνω από το νεροχύτη, Β- εγκατάσταση κάτω από το νεροχύτη).

ΠΡΟΣΟΧΗ! Για να αποφύγουμε την πρόκληση βλαβών στον χρήστη και σε τρίτα πρόσωπα σε περίπτωση βλαβών στο σύστημα τροφοδότησης με ζεστό νερό είναι απαραίτητο η συσκευή να τοποθετηθεί σε χώρους που έχουν υδρομόνωση δαπέδου και πρόσβαση στην αποχέτευση. Σε καμία περίπτωση κάτω από την συσκευή δεν πρέπει να τοποθετείται αντικείμενα, τα οποία δεν αντέχουν σε υγρασία. Κατά την εγκατάσταση της συσκευής σε χώρους δίχως υδρομόνωση είναι απαραίτητο να κατασκευασούμε προφυλακτική δεξαμενή κάτω από τον θερμοσίφωνα με διαδρομή προς την αποχέτευση.

ΣΗΜΕΙΩΜΑ: Η προφυλακτική δεξαμενή δεν συμπεριλαμβάνεται στο σετ και επιλέγεται από τον χρήστη.

2. Σύνδεση του θερμοσίφωνα με το υδραυλικό δίκτυο

Κατά την σύνδεση του θερμοσίφωνα με το υδραυλικό δίκτυο πρέπει να έχουμε υπόψη μας τις ενδείξεις των χρωματιστών δακτυλίων στους σωλήνες:

ΜΠΛΕ - για το κρύο νερό (εισρχόμενο) νερό,

ΚΟΚΚΙΝΟ - για το ζεστό (εξερχόμενο) νερό.

Η τοποθέτηση της αντεπίστροφης προστατευτικής βαλβίδας με την οποία έχετε αγοράσει τον θερμοσίφωνα είναι υποχρεωτική. Αυτή η βαλβίδα τοποθετείται στην είσοδο για το κρύο νερό σύμφωνα με τα βέλη στο σώμα του θερμοσίφωνα, τα οποία δείχνουν την κατεύθυνση του εισερχόμενου νερού.

Εξάιρεση: Εάν οι τοπικοί κανονισμοί (κανόνες) απαιτούν τη χρήση μιας άλλης βαλβίδας ασφαλείας ή συσκευής (σύμφωνα με τον κανόνα EN 1487 ή EN 1489), θα πρέπει να

αγοραστεί χωριστά. Για συσκευές που συμμορφώνονται με το πρότυπο EN 1487 η μέγιστη πίεση λειτουργίας πρέπει να είναι 0,7 MPa. Για άλλες βαλβίδες ασφαλείας, η πίεση βαθμονόμησης πρέπει να είναι με 0,1 MPa κατώτερη από την πίεση που αναγράφεται στην πινακίδα της συσκευής. Σε αυτές τις περιπτώσεις, η βαλβίδα αντεπιστροφής που παρέχεται με τη συσκευή δεν πρέπει να χρησιμοποιείται.

ΠΡΟΣΟΧΗ! Η ύπαρξη άλλων (παλιών) αντεπίστροφων-προστατευτικών βαλβίδων μπορεί να προκαλέσει βλάβη στην δικιά σας συσκευή και θα πρέπει να τις απομακρύνετε (αποσυνδέσετε).

ΠΡΟΣΟΧΗ! Η ύπαρξη άλλων (παλιών) αντεπίστροφων-προστατευτικών βαλβίδων μπορεί να προκαλέσει βλάβη στην δικιά σας συσκευή και θα πρέπει να τις απομακρύνετε (αποσυνδέσετε).

ΠΡΟΣΟΧΗ! Δεν επιτρέπεται το βίδωμα της βαλβίδας σε σπείρωμα με μήκος πάνω από 10 χιλιοστά. Στην αντίθετη περίπτωση αυτό μπορεί να προκαλέσει βλάβη στην δικιά σας βαλβίδα και είναι επικίνδυνο για την συσκευή σας.

ΠΡΟΣΟΧΗ! Θερμοσίφωνες με κάθετη τοποθέτηση η προστατευτική βαλβίδα πρέπει να είναι συνδεδεμένη με τον σωλήνα εισόδου με κατεβασμένο πλαστικό πάνελ της συσκευής.

ΠΡΟΣΟΧΗ! Η βαλβίδα αντεπιστροφής ασφαλείας και η σωλήνωση από την βαλβίδα προς τον λέβητα πρέπει να προστατεύονται από πάγωμα. Σε περίπτωση σωληνώτου αγωγού αποστράγγισης – το ελεύθερο άκρο του πρέπει να είναι πάντα ανοιχτό στην ατμόσφαιρα (να μην βυθίζεται σε νερό). Ο σωλήνας πρέπει επίσης να προσταφύσσεται από τον παγετό.

Το γέμισμα του θερμοσίφωνα με νερό πραγματοποιείται ανοίγοντας τον διακόπτη κρύου νερού από το δίκτυο ύδρευσης και του διακόπτη του ζεστού νερού του αναμικτήρα ζεστού – κρύου νερού. Μετά το γέμισμα του θερμοσίφωνα από τη μπαταρία ανάμιξης πρέπει να τρέχει αδιάκοπη δέσμη νερού. Τώρα πια μπορείτε να σταματήσετε τον διακόπτη ζεστού νερού.

Όταν επιβάλλεται να εκκενώσετε τον θερμοσίφωνα είναι υποχρεωτικά πρώτα να διακόψετε την ηλεκτρική τροφοδότηση προς τον θερμοσίφωνα.

Η διαδικασία για την εκκένωση του θερμοσίφωνα το οποίο προορίζεται για εγκατάσταση πάνω ΑΠΟ ΤΟΝ ΝΕΡΟΧΥΤΗ:

1. Κλείσιμο του διακόπτη εισροής κρύου νερού από το δίκτυο υδροδότησης πάνω από το νεροχύτη.
2. Ανοίγμα του διακόπτη ζεστού νερού από την μπαταρία ανάμιξης.
3. Ανοίξτε το κανονικά για ζεστό νερο στο μικτή - μπαταρία. Ανοίξτε τη κανονικά 7 (φιν.4α) για να αδειάσει το νερο απο το θερμοσιφωνα.

ΠΡΟΣΟΧΗ: Όταν εκκενώνεται ο θερμοσίφοντας πρέπει να ληφθούν μέτρα για την αποτροπή ζημιών από το νερό που βγαίνει.

Η διαδικασία για την εκροή του θερμοσίφωνα το οποίο προορίζεται για εγκατάσταση κάτω ΑΠΟ ΤΟΝ ΝΕΡΟΧΥΤΗ:

1. Αποσυνδέουμε τον θερμοσίφωνα από το ηλεκτρικό δίκτυο.
2. Αποσυναρμολόγηση το ρακόρ το οποίο συνδέει τον θερμοσίφωνα.
3. Αποσυναρμολογείτε τον θερμοσίφωνα από τον τόπο στον οποίο είναι αναρτημένος. Αναποδογυρίζεται τον θερμοσίφωνα με τις σωλήνες προς τα κάτω, προς το δάπεδο, και χύνετε το νερό σε προκαταβολικά προετοιμασμένο δοχείο. Περιμένετε ωστόσο να τελειώσει όλο το νερό από τον θερμοσίφωνα.

Σε περίπτωση που η πίεση στο δίκτυο ύδρευσης υπερβαίνει την αξία που ορίζεται στην παράγραφο I (Α') πιο πάνω, είναι αναγκαίο να εγκατασταθεί μια βαλβίδα μείωσης πίεσης, διαφορετικά ο λέβητας δεν θα λειτουργεί σωστά. Ο κατασκευαστής δεν αναλαμβάνει ευθύνες για τα προβλήματα από την μη κανονική εκμετάλλευσης.

3. Σύνδεση του θερμοσίφωνα προς το ηλεκτρικό δίκτυο (σχήμα 3)

ΠΡΟΣΟΧΗ! Πριν να συνδέσετε την ηλεκτρική τροφοδότηση, θα πρέπει να διαπιστωθεί ότι η συσκευή είναι γεμάτη με νερό.

3.1. Στα μοντέλα εφοδιασμένα με καλώδιο τροφοδότησης σετ με φως η σύνδεση πραγματοποιείται βάζοντας το φως στη πρίζα. Η αποσύνδεση από το ηλεκτρικό δίκτυο πραγματοποιείται αποσυνδέοντας το φως από τη πρίζα.

ΠΡΟΣΟΧΗ! Η πρίζα πρέπει να συνδεθεί σωστά σε ένα ξεχωριστό ηλεκτρικό κύκλωμα που προστατεύεται από ασφάλεια και να έχει γείωση.

3.2. Θερμαντήρες νερού εξοπλισμένοι με καλώδιο τροφοδοσίας χωρίς βύσμα

Η συσκευή πρέπει να είναι σταθερομένη σε ένα ξεχωριστό ηλεκτρικό κύκλωμα από τη σταθερή ηλεκτρική εγκατάσταση που είναι εφοδιασμένο με ασφάλεια με ονομαστικό ρεύμα 16Α (20Α για ισχύ > 3700W). Η σύνδεση θα πρέπει να είναι μόνιμη – χωρίς ρευματολήπτες. Το ηλεκτρικό κύκλωμα πρέπει να εφοδιαστεί με μία ασφάλεια και μία ενσωματωμένη συσκευή που διασφαλίζει διαχωρισμό όλων των πόλων κάτω από συνθήκες υπέρτασης κατηγορίας III.

Η σύνδεση των καλωδίων ρεύματος της συσκευής θα πρέπει να γίνεται ως εξής:

- Καλώδιο με χρώμα καφέ της μόνωσης – στον αγωγό φάσης της ηλεκτρικής εγκατάστασης (L)
- Καλώδιο με χρώμα μπλε της μόνωσης – στον ουδέτερο αγωγό της ηλεκτρικής εγκατάστασης (N)
- Καλώδιο με χρώμα κτρινοπράσινο της μόνωσης – στον αγωγό προστασίας της ηλεκτρικής εγκατάστασης (Ⓛ)

3.3. Η συσκευή πρέπει να είναι συνδεδεμένη σε ένα ξεχωριστό ηλεκτρικό κύκλωμα από τη σταθερή ηλεκτρική εγκατάσταση που είναι εφοδιασμένο με ασφάλεια με ονομαστικό ρεύμα 16A. Η σύνδεση πραγματοποιείται με χάλκινους μονόκλωνους (σκληρούς) αγωγούς - καλώδιο 3x1,5 mm² συνολικής ισχύος 2000W

Στο ηλεκτρικό κύκλο τροφοδότησης της συσκευής πρέπει να είναι ενσωματωμένη διάταξη η οποία να εξασφαλίζει την απουσία ρεύματος όλων των πόλων σε περίπτωση υπερβολικής τάσης κατηγορία III.

Για να τοποθετηθεί το καλώδιο ηλεκτρικής τροφοδότησης προς τον θερμοσίφωνα είναι απαραίτητο να βγάλουμε το πλαστικό κάλυμμα με την βοήθεια καταβιδιού (σχήμα.5). Η σύνδεση των καλωδίων τροφοδότησης πρέπει να γίνεται σύμφωνα με τη σήμανση των κλεμμών σύνδεσης στο θερμοδιακόπτη και είναι η εξής:

- η φάση συνδέεται με το A1 (είτε B1)
- ο αγωγός μηδέν συνδέεται με το B1 (είτε T1)
- ο αγωγός προφύλαξης συνδέεται με την βιδωτή σύνδεση με το σήμα .

Το καλώδιο τροφοδότησης μπορεί να στερεωθεί προς το πλαστικό πάνελ διαχείρισης με την βοήθεια καλωδιακού φρένου. Μετά την εγκατάσταση του πλαστικού καλύμματος τοποθετείται ξανά στην αρχική του θέση

VI. ΧΕΙΡΙΣΜΟΣ ΤΗΣ ΣΥΣΚΕΥΗΣ

Πριν από την πρώτη εκκίνηση της συσκευής, βεβαιωθείτε ότι ο θερμοσίφωνα είναι σωστά συνδεδεμένος στο ηλεκτρικό δίκτυο και είναι γεμάτος με νερό.



Η ενεργοποίηση του θερμοσίφωνα πραγματοποιείται μέσω της διάταξης που είναι ενσωματωμένη στην εγκατάσταση που περιγράφεται στην ενότητα 3.2. παραγράφου V ή μέσω σύνδεσης του βύσματος στην πρίζα (αν το μοντέλο έχει καλώδιο με βύσμα).

Επεξηγηματικές σημειώσεις σχετικά με την Εικόνα 6:

Τρόποι λειτουργίας:

1. Θέση λειτουργίας  προστασία κατά του παγετού

 **ΠΡΟΣΟΧΗ:** Η συσκευή πρέπει να συνδεθεί στην παροχή ηλεκτρικού ρεύματος. Η βαλβίδα εκτόνωσης της πίεσης και οι σωληνώσεις από αυτήν προς τη συσκευή πρέπει να ασφαλιστούν έναντι παγετού

2. Θέση λειτουργίας  μέγιστη θερμοκρασία
3. Θέση λειτουργίας  (Εξοικονόμηση ενέργειας) – Σε αυτή τη λειτουργία, η θερμοκρασία του νερού φτάνει περίπου στους 60 °C. Έτσι μειώνονται οι απώλειες θερμότητας.
4. Φωτεινή ένδειξη – στη λειτουργία θέρμανσης ανάβει το κόκκινο φως και το μπλε φως ανάβει όταν το νερό έχει θερμανθεί και ο θερμοστάτης έχει απενεργοποιηθεί.
5. Χειρολαβή ρυθμιστή – Ρύθμιση της θερμοκρασίας

Θερμοσίφωνα με ηλεκτρομηχανικό έλεγχο POP-UP:

1. Πατήστε τη λαβή για να εμφανιστεί **Εικ. 7a**
2. **Ρυθμίστε τη θερμοκρασία του θερμοσίφωνα Εικ. 7b** Αυτή η ρύθμιση επιτρέπει τον ομαλό καθορισμό της επιθυμητής θερμοκρασίας
3. **Πατήστε τη λαβή για να εισέλθει μέσα Εικ. 7c**



ΠΡΟΣΟΧΗ! Μια φορά το μήνα φέρετε τη λαβή στη θέση μέγιστης θερμοκρασίας για εικοσιτετράωρο χρονικό διάστημα (εκτός αν η συσκευή λειτουργεί συνεχώς σε αυτή τη λειτουργία). Έτσι εξασφαλίζεται υψηλότερη υγιεινή του θερμαινόμενου νερού.

VII. ΤΙΔΙΑΒΡΩΤΙΚΗ ΠΡΟΣΤΑΣΙΑ - ΑΝΟΔΟΣ ΜΑΓΝΗΣΙΟΥ

Η άνοδος μαγνησίου προστατεύει την εσωτερική επιφάνεια της δεξαμενής από διάβρωση.

Η άνοδος είναι ένα στοιχείο το οποίο καταναλώνεται και υπάγεται σε αλλαγή ανά τακτά χρονικά διαστήματα.

Με σκοπό την μακρόχρονη και δίχως βλάβες εκμετάλλευση του δικού σας θερμοσίφωνα ο κατασκευαστής συνιστά τον έλεγχο ανά τακτά χρονικά διαστήματα της κατάστασης της ανόδου μαγνησίου από διαπιστευμένο τεχνίτη και αλλαγή σε περίπτωση ανάγκης. Αυτό μπορεί να γίνει κατά τον περιοδικό έλεγχο προφύλαξης.

Για να πραγματοποιηθεί η αλλαγή της ανόδου επικοινωνήστε με τα διαπιστευμένα συνεργεία!

VIII. ΣΥΝΤΗΡΗΣΗ ΑΝΑ ΤΑΚΤΑ ΧΡΟΝΙΚΑ ΔΙΑΣΤΗΜΑΤΑ

Για την κανονική λειτουργία του θερμοσίφωνα, από την επίδραση της υψηλής θερμοκρασίας στην επιφάνεια του θερμαντή εναποτίθεται ασβεστόλιθος (δηλαδή ασβεστολιθική υφή). Αυτό μειώνει την ανταλλαγή θερμότητας μεταξύ του θερμαντή και του νερού. Η θερμοκρασία της επιφάνειας του θερμαντή και στην περιοχή γύρω του αυξάνεται. Εμφανίζεται χαρακτηριστικός θόρυβος (βραζόμενο νερού). Ο θερμοστάτης θέτετε σε λειτουργία και εκτός λειτουργίας πιο συχνά. Τότε είναι πιθανή η «ψευδές» θέση σε λειτουργία της θερμικής προστασίας. Λόγω αυτό ο παραγωγός αυτής της συσκευής συνιστά κάθε δυο χρόνια να πραγματοποιείται προφυλακτικός έλεγχος του θερμοσίφωνα από διαπιστευμένο συνεργείο. Αυτός ο έλεγχος προφύλαξης πρέπει να συμπεριλαμβάνει καθαρισμό και έλεγχο της ανόδου προστασίας (για θερμοσίφωνα με υαλο-κεραμική κάλυψη) η οποία σε περίπτωση ανάγκης πρέπει να αντικατασταθεί με καινούρια άνοδος.

Για να καθαρίσετε τη συσκευή χρησιμοποιήστε ένα υγρό πανί. Μην χρησιμοποιείτε σκληρά καθαριστικά ή καθαριστικά που περιέχουν διαλύτες. Μην κρατάτε τη συσκευή κάτω από τρεχούμενο νερό.

Ο κατασκευαστής δεν φέρει ευθύνη για όλες τις επιπτώσεις, λόγω της μη τήρησης των παρόντων οδηγιών.



Οδηγίες προστασίας του περιβάλλοντος.

Οι παλιές ηλεκτρικές συσκευές περιέχουν πολύτιμα υλικά λόγω αυτού δεν πρέπει να ρίχνονται μαζί με τα οικιακά σκουπίδια! Σας παρακαλούμε για την ενεργή συνδρομή σας για την διαφύλαξη του περιβάλλοντος παραδίδοντας τις παλιές συσκευές στα οργανωμένα κέντρα ανακύκλωσης (σε περίπτωση που υπάρχουν τέτοια κέντρα).

Почитувани клиенти,

Тимот на TESY сака да Ви честита за купувањето на новиот производ. Се надеваме дека новиот уред ќе овозможи поголем комфор во Вашиот дом.

Овој технички опис и прирачник за употреба е подготвен со цел да Ве запознае со производот и условите за правилна инсталација и употреба. Овие инструкции се наменети за квалификувани техничари, кои ќе ја изведат инсталацијата, расклопувањето и поправките во случај на дефект.

Следењето на напишаните инструкции е во интерес на купувачот и претставува еден од условите на гаранцијата, како што е назначено на гарантниот лист.

Ве молиме запомнете дека следењето на инструкциите првично е во интерес на потрошувачот, но со тоа истовремено е и услов на гаранцијата, како што е назначено на гарантниот лист, така што потрошувачот може да ги користи бесплатните услуги со гаранцијата. Производителот не е одговорен за штета на уредот која е предизвикана како резултат на работа и/или инсталација која не кореспондира на инструкциите.

Електричниот бојлер се согласува со барањата на EN 60335-1, EN 60335-2-21.

I. НАМЕНА

Намената на уредот е доставување на топла вода во дом кој е опремен со водоводен систем со притисок понизок од 6 бари (0,6 Мра).

Тој е дизајниран за работа само во затворени и загрени простории каде температурата не е пониска од 4°C и не е дизајниран да работи во континуиран, проточен режим.

III. ВАЖНИ ПРАВИЛА

- Бојлерот за вода мора да се монтира во места со нормална отпорност на пожар.
- Не го вклучувајте бојлерот освен ако не установите дека е наполнет со вода.



ВНИМАНИЕ! ПОГРЕШНАТА ИНСТАЛАЦИЈА И ПОВРЗУВАЊЕ НА АПАРАТОТ КЕ ПРЕДИЗВИКА ОПАСНОСТ ОД ТЕШКИ ПОСЛЕДИЦИ ЗА ЗДРАВЈЕТО И ЧАК СМРТ НА ПОТРОШУВАЧИТЕ. ОВАА МОЖЕ ДА ДОВЕДЕ ДО ШТЕТИ НА НИВНИОТ ИМОТ, КАКО И ТОА ДЕКА ВРЗ ТРЕТИ СТРАНИ. ПРЕДИЗВИКАНИ ОД ПОПЛАВУВАЊЕ, ЕКСПЛОЗИЈА, ПОЖАР.

Инсталирањето, поврзувањето со водоводната мрежа и поврзувањето со електричната мрежа мора да го вршат квалификувани техничари. Овластен техничар е лице кое ги има соодветните надлежности според прописита на соодветната држава.

- По поврзување на бојлерот за електричната мрежа, мора да се води грижа да се поврзе безбедносната жица (за модели без кабел со приклучок).
- Ако бојлерот не се употребува подолг период (повеќе од 3 дена) и постои веројатност температурата на просторијата да падне под 0°C, бојлерот мора да се испразни (следете ја процедурата назначена во поглавје V, дел 2 "Водоводно поврзување на бојлерот") со цел да се избегне можна штета на уредот.
- При работа – режим на загревање – вообичаени се капки вода низ отворот за одвод на заштитниот вентил. Заштитниот вентил треба да биде отворен

II. ТЕХНИЧКИ СПЕЦИФИКАЦИИ

1. Номинален волумен V, литри - види плоча со информации за уредот
2. Номинална волтажа - види плоча со информации за уредот
3. Номинална потрошувачка на енергија - види плоча со информации за уредот
4. Номинален притисок - види плоча со информации за уредот



ВНИМАНИЕ! Ова не е притисокот на доводот за вода. Ова е притисокот кој се назначува за уредот и се однесува на барањата на безбедносните стандарди.

5. Вид на греач за вода – греач за вода од затворен тип, со термална изолација
6. Внатрешен слој: GC - стакло-керамика
7. Дневно потрошувачка на електрична енергија - види Прилог I
8. Прогласен товарен профил- види Прилог I
9. Количеството на мешаната вода при 40°C V40 во литри - види Прилог I
10. Максимална температура на термостатот - види Прилог I
11. Фабрички зададени температурни подесувања - види Прилог I
12. Енергетска ефикасност при загревање на водата - види Прилог I

на атмосферата. Потребно е да се преземат мерки и да се собере истечената вода за да се спречи штета, осигурувајќи се дека ова е во согласност со барањата опишани во дел 2, параграф V.

- При загревање, уредот може да предизвика бучава во вид на шиштење (вода која врие). Ова е нормално и не покажува штета. Бучавата се зголемува со тек на време и причината за неа се остатоците од бигор. За да ја отстраните бучавата, уредот треба да се исчисти од бигор. Овој вид на чистење не е покриен со гаранцијата.
- Со цел да се осигура безбедна работа на бојлерот, безбедносниот вентил мора редовно да се чисти и проверува дали функционира нормално/ вентилот не смее да биде попречен/, и за региони со многу тврда вода треба да се чисти од насобраниот бигор. Оваа услуга не е покриена со гаранцијата.
- Сите промени и модификации на конструкцијата и електричните кола на бојлерот се забранети. Ако се установат промени и модификации при проверка, гаранцијата на уредот станува неважечка и се поништува. Промени и модификации се сите случаи на отстранување на елементи вградени од страна на производителот, додавање на дополнителни компоненти на бојлерот, замена на елементи со слични елементи кои не се одобрени од производителот.
- Ако кабелот за напојување (кај модели кои имаат таков кабел) се оштети, мора да се замени од претставник на сервисот или лице со слична квалификација, со цел да се избегне било каков ризик.
- Овој уред може да се употребува од деца постари од 8 години и лица со намалени физички, сензорни или ментални способности или недостиг на знаење и искуство ако се надгледуваат или насочуваат во врска со употребата на уредот на безбеден начин и ги разбираат вклучените опасности.
- Децата не смеат да си играат со уредот.
- Чистењето и одржувањето не смеат да го изведуваат деца без надзор.

IV. ОПИС И ПРИНЦИП НА РАБОТА

Уредот се состои од тело, обрач, заштитен пластичен панел и безбедносен вентил.

1. Телото се состои од челичен резервоар (сад за вода) и пластично куќиште (надворешен оклоп) со термална изолација поставена помеѓу и две цевки со навој G ½" за довод на ладна вода (означени со син прстен) и излезна цевка за топла вода (означена со црвен прстен). Внатрешниот сад е направен од челик, заштитен од корозија од специјален слој од стакло-керамика.
2. Обрачот е опремен со електричен греач и заштитна магнетиумова анода. Тој е прицврстен за бојлерот со завртки.

Греачот се користи за загревање на водата во садот и се контролира преку термостатот, кој автоматски ја одржува избраната температура.

Пластичниот контролен панел вклучува: прекинувач (во зависност од моделот), прилагодив термостат (во зависност од моделот, термален прекинувач и контролни индикатори. Термалниот прекинувач е уред, кој го исклучува бојлерот

кога температурата ќе постигне превисоки температури. Ако се активира, треба да го повикате овластениот сервис.

Индикаторите (во зависност од моделот) на контролниот панел го покажуваат режимот на уредот.

Магнезиумовата заштита овозможува дополнителна анти-корозивна заштита на внатрешниот сад за бојлери со слој од стакло-керамика.

3. Безбедносниот вентил спречува целосно празнење на уредот во случај на прекин на доводот за ладна вода. Вентилот го штити уредот од зголемување на притисокот на вредности поголеми од дозволените при загревањето (! притисокот се зголемува со зголемување на температурата), преку испуштање на притисокот низ отворот за истекување. Капењето на вода низ отворот при процесот на загревање е нормално и треба да се земе во предвид при инсталацијата на бојлерот.



ВНИМАНИЕ! Безбедносниот вентил не може да го заштити уредот во случај на притисок на доводот на вода кој е поголем од назначените вредности за уредот.

V. ИНСТАЛАЦИЈА И ВКЛУЧУВАЊЕ

⚠ *Внимание! Погрешната инсталација и поврзување на апаратот ќе предизвика опасност од тешки последици за здравјето и чак смрт на потрошувачите. Оваа може да доведе до штети на нивниот имот, како и тоа дека врз трети страни. Предизвикани од поплавување, експлозија, пожар. Инсталирањето, поврзувањето со водоводната мрежа и поврзувањето со електричната мрежа мора да го вршат квалификувани техничари. Овластен техничар е лице кое ги има соодветните надлежности според прописита на соодветната држава.*

1. Инсталација

Препорачуваме монтирање на уредот во близина на местото каде што се користи топлата вода, со цел да се намали губење на топлината при транспорт. Избраната локација мора да ја исклучи можноста за прскање на вода преку тушок или додатокот за туширање.

Уредот е фиксиран за сид преку држач за монтажа кој е прикачен за телото на уредот. Двете куки се користат за закачување на уредот (мин. Ø 4 mm) и цврсто треба да се прикачат на сидот (вклучени во сетот за монтажа). Конструкцијата на држачот за монтажа која е дизајнирана за бојлери за монтажа над /под мијалник овозможува растојание на куките од 96 до 114 mm (сл. 1).

✍ **ВАЖНО:** Видот на бојлерот дизајниран за инсталација ПОД/НАД мијалник е означен на уредот. Бојлерите дизајнирани за инсталација над мијалници се прикачуваат на тој начин што цевките за влез/излез се насочени надолу (кон подот на просторијата). Бојлерите дизајнирани за инсталација под мијалник се инсталираат така што цевките се насочени нагоре (кон таванот на просторијата).

За разјаснување на шемите за сидна инсталација, обратете се кон сл.2 (А над мијалник и В под мијалник).

⚠ *ВНИМАНИЕ! Со цел да се спречи повреда на корисникот и трети лица во случај на грешка во системот кој овозможува топла вода, уредот мора да се монтира во просторија која има подна хидроизолација и одвод. Не поставувајте предмети, кои не се водоотпорни, под уредот под никоја околност. Во случај на монтажа на уредот во просторија која нема подна хидроизолација, потребно е да се постави одвод под уредот.*

✍ Забелешка: сетот не вклучува заштитна када и корисникот мора да ја избере истата.

2. Поврзување со водовод

Сл. 4а – шема за инсталација над мијалник

Сл. 4б – шема за инсталација под мијалник

Каде: 1 – Влезна цевка; 2 – Безбедносен вентил (0.8 MPa); 3 – Вентил за редукција (за притисок на вода > 0,6 MPa); 4 – Запирачки вентил; 5 – Инка поврзана со одвод; 6 – Црево; 7 – Славина за истекување на вода.

По поврзување на бојлерот со водоводот, мора да ги следите индикативните ознаки /прстени/ кои се прикачени на цевките:

СИНО - за ладна /влезна/ вода,

ЦРВЕНО - за топла /излезна/ вода.

Монтирањето на безбедносниот вентил кој е доставен со бојлерот е задолжително. Безбедносниот вентил мора да се монтира на цевката за ладна вода, следејќи ја насоката на стрелката која е испечатена на телото и ја покажува насоката на влезната вода.

✍ Исклучок: Ако локалните регулативи (норми) бараат употреба на дополнителен заштитен вентил или

механизам (во согласност со EN 1487 или EN 1489), тогаш мора дополнително да се купи. За механизми кои работат во согласност со EN 1487 назначениот работен притисок не смее да биде повисок од 0,7 MPa. За други заштитни вентили, притисокот на кои се калибрирани треба да биде за 0,1 MPa понизок од назначениот притисок на знакот на уредот. Во тој случај, безбедносниот вентил кој е доставен со уредот не треба да се користи.

⚠ *ВНИМАНИЕ! Друг вид на запирачка арматура не се дозволува меѓу заштитниот вентил (заштитниот уред) и уредот.*

⚠ *ВНИМАНИЕ! Присуството на друг /стар/ безбедносен вентил може да предизвика распување на уредот и поради тоа мора да се отстрани.*

⚠ *ВНИМАНИЕ! Поставувањето на заштитниот вентил на навои подолги од 10 mm не се дозволува, во спротивно може да се оштети вентилот и предизвикува опасност за уредот.*

⚠ *ВНИМАНИЕ! Со бојлери за вертикална монтажа, заштитниот вентил треба да се поврзе на влезната цевка додека безбедносниот пластичен панел е отстранет.*

⚠ *ВНИМАНИЕ! Заштитниот вентил и цевката меѓу вентилот и бојлерот мора да се заштитат од замрзнување. При истекување, цревото – е секогаш слободно и отворено на атмосфера (не потопено во вода). Осигурајте се едка цревото е заштитено од замрзнување.*

Отворањето на вентилот за ладна вода на доводот за вода и отворањето на топлиот вентил од славината која ја меша водата го изведува полнењето на бојлерот со вода. Откако полнењето ќе заврши, мора да почне постојан тек на вода низ славината за мешана вода. Сега, можете да го затворите вентилот за мешана вода.

Во случај кога е потребно да се испразни бојлерот, прво мора да го исклучите од струја.

Процедурата за исфрлање на вода за бојлери кои се инсталираат НАД МИЈАЛНИК:

1. Прво затворете го вентилот за ладна вода.
2. Отворете го вентилот за топла вода на славината за мешана вода.
3. Славината 7 (сл. 4а) мора да се отвори за да се испразни водата од садот. Ако нема таква славина вградена во цевката, тогаш водата може да се исфрли директно од влезната цевка на садот за вода откако ќе го дисконектирате од доводот за вода.

✍ **ВАЖНО:** Кога ја исфрлате водата, преземете превентивни мерки за да спречите штета настаната од водата.

Процедурата за исфрлање на вода за бојлери кои се инсталираат ПОД МИЈАЛНИК:

1. Исклучете го бојлерот од струја.
2. Расклопете ги приклучоците за вода од бојлерот.
3. Отстранете го бојлерот од местото на инсталација, завртете ги цевките кон подот и исфрлете ја водата во сад кој е подготвен за таа цел. Почекајте водата да се испразни. Во случај притисокот на доводот да е над назначената вредност во горниот параграф, тогаш е потребно да се постави вентил за редукција, во спротивно бојлерот нема правилно да функционира. Производителот не прифаќа одговорност за проблеми предизвикани од неправилна употреба од страна на корисникот.

3. Поврзување со електрична мрежа (сл.3)



ВНИМАНИЕ! Осигурајте се дека уредот е полн пред да го вклучите напојувањето.

3.1. Модели со кабел за напојување и приклучок се поврзуваат со внесување на приклучокот во контакт. Тие се исклучуваат од напојувањето со отстранување на приклучокот од контакто.



ВНИМАНИЕ! Штекерот мора да биде правилно поврзан со одделно електрично коло со соодветна заштита. Мора да биде заземјен.

3.2. Бојлери опремени со кабел за напојување без приклучок Уредот треба да се поврзе со одделно електрично коло од електричната мрежа. Поврзувањето треба да биде постојано – без приклучоци за контакт. Колото треба да има безбедносен осигурувач (16A) (20A за моќност > 3700W) и вграден уред кој овозможува дисеконекција на сите полови во случај на прекумерна волтажа од категорија III.

Поврзувањето на проводниците од кабелот за напојување на уредот треба да се изведе на следниот начин:

- проводник со кафена изолација – за фазниот проводник на електричните жици (L)
- проводник со сина изолација – за неутралниот проводник на жиците (N)
- проводник со жолто-зелена изолација – за безбедносниот проводник на жиците (⏚)

3.3. Модели без кабел за напојување

Уредот мора да се поврзе со одделно електрично коло од електричната мрежа. Колото треба да има безбедносен осигурувач 16A. Треба да се употреби проводник со бакарно единично јадро (цврсто – не влакнесто) за поврзувањето - кабел 3 x 1.5 mm² за моќност 2000W.

Електричното коло кое го напојува уредот мора да има вграден уред кој овозможува разделување на сите терминални полови во услов на супер-волтажа од категорија III.

За да ја инсталирате жицата за напојување во бојлерот, отстранете го пластичниот капак (сл. 5). Поврзете ги жиците за напојување според ознаките на терминалите, на следниот начин:

- фазата – со ознака A1 (11) терминал;
- неутралната – со B1 (21) терминал,
- и заштитниот терминал со ознаката (⏚).

Кабелот може да се фиксира на пластичниот контролен панел со стега. По инсталацијата, капакот мора да се врати на оригиналната позиција!

Објаснување на Сл. 3:

T1 – термален прекинувач, T2 – термален прекинувач, IL1 – Светлосен индикатор, R – греач

VI. РАБОТА

Пред првото вклучување на уредот, осигурајте се дека уредот е правилно поврзан со електричната мрежа и дека е полн со вода. Вклучувањето на бојлерот се изведува преку уредот вклучен во инсталацијата, кој е опишан во дел 3.2 параграф V, или со внесување на приклучокот во штерек (за модели со кабел со приклучок).

Режими на работа - Сл. 6:

1. Позиција (❄) режим против замрзнување



ПРЕДУПРЕДУВАЊЕ: Напојувањето на уредот треба да биде вклучено. Заштитниот вентил и цевката која го поврзува со уредот мора да се заштити против замрзнување.

2. Позиција (☀) максимална температура

3. Позиција (☂) (заштита на енергија) – на овој режим температурата на водата достигнува околу 60°C. На тој начин се намалува губитокот на топлина.

4. Светлосен индикатор – при загревање свети црвено и кога водата ќе се загрее и термостатот ќе се исклучи свети сино.

5. Регулатор – за прилагодување на температура

Бојлери со електрично-механичка работа:

1. Притиснете го копчето за појавување Сл. 7а.
2. Изберете температура на бојлерот Сл. 7б. Ова прилагодување овозможува постепено прилагодување на температурата
3. Притиснете го копчето за враќање Сл. 7с.



ПРЕДУПРЕДУВАЊЕ! Еднаш месечно изберете максимална температура за период од 24 часа (освен ако уредот не се употребува постојано во овој режим). Со ова се овозможува подобра хигиена на загреаната вода.

VII. МАГНЕЗИУМОВА АНОДА ЗА ЗАШТИТА ОД КОРОЗИЈА

Магнезиумовата анода ја штити внатрешната површина на садот од корозија. Рокот на употреба на анодата е пет години. Анодниот елемент е елемент кој подлеж на трошење и потребно е периодично заменување.

Во поглед на долготрајна и безбедна употреба на бојлерот, производителот препорачува периодични проверки на состојбата на магнезиумовата анода од страна на квалификуван техничар и замена по потреба, ова може да се изведе при превентивното одржување на уредот. За замена, ве молиме контактирајте ги овластените сервис центри!

VIII. ПЕРИОДИЧНО ОДРЖУВАЊЕ

Под нормална употреба на уредот, под влијанието на високата температура, бигорот /т.н. слој од бигор/ се натрупува на површината на грејните елементи. Ова ја влошува размената на топлина меѓу грејниот елемент и водата. Површинската температура на грејниот елемент се зголемува заедно со /зовршената вода/. Терморегулаторот се вклучува и исклучува почесто. Можна е „лажна“ активација на термичката заштита. Поради овие факти, производителот препорачува превентивно одржување на бојлерот на секои две години од страна на овластениот сервис центар. Ова заштитно одржување мора да вклучува чистење и инспекција на заштитата на анодата (за бојлери со слој од стакло-керамика), која треба да се замени ако е потребна нова.

Со цел да се исчисти уредот, употребете влажна крпа. Не чистете со абразивни детергенти или детергенти кои содржат растворувачи. Не налевајте вода на бојлерот.

Производителот не прифаќа одговорност за било какви последици предизвикани со непочитување на инструкциите назначени во овој документ.



Инструкции за заштита на околината.

Старите електрични уреди содржат вредни материјали и според тоа не треба да се фрлаат заедно со домашниот отпад. Ве замолуваме да го извршите вашиот активен придонес за заштита на ресурсите и околината со предавање на уредот во овластените станици за купување на стари уреди (ако постојат).

Stimați clienți,
Echipa TESI vă felicită cu noua dvs. achiziție. Sperăm că noul aparat pe care vi l - ați achiziționat va contribui la sporirea confortului în casa dvs.
Prezenta descriere tehnică a produsului și instrucțiunile de utilizare au ca scop să vă prezinte avantajele produsului nostru și condițiile corecte de instalare și utilizare a acestuia. Instrucțiunile sunt destinate utilizatorilor și specialiștilor autorizați care vor instala inițial aparatul sau în caz de avariere îl vor demonta și îl vor repara.
Vă rugăm să aveți în vedere faptul, că respectarea prezentelor instrucțiuni este în interesul cumpărătorului și totodată este una din condițiile garanției, menționate în certificatul de garanție, pentru a putea cumpărătorul să folosească serviciile gratuite a servisiului de garanție.
Producătorul nu răspunde pentru deteriorările în aparat, cauzate de montajul care nu este efectuat conform specificațiilor și instrucțiunile din acest manual.
Boilerul electric satisface cerințele standardelor EN 60335-1, EN 60335-2-21.

I. DESTINAȚIA APARATULUI

Acestă este un aparat electric de uz casnic, pentru încălzirea apei menajere pentru obiective casnice, legate la o rețea de distribuție a apei cu presiune de până la 6 bar (0,6 MPa).

III. REGULI IMPORTANTE

- Boilerul poate fi montat doar în spații care corespund normelor în vigoare de protecție contra incendiilor.
- Nu porniți boilerul fără să vă încedințați că este plin cu apă.

⚠ ATENȚIE! Instalarea și conectarea incorectă a aparatului îl poate face periculos pentru sănătatea și viata consumatorilor, fiind posibil de a provoca consecințe grave și pe termen lung pentru acestia, inclusiv dar nu numai dizabilitati fizice și/sau deces. Acest lucru de asemenea poate provoca daune asupra proprietatii acestora /pagube și/sau distrugere/, precum și asupra tertelor parti, cauzate inclusiv dar fara a se limita la inundatie, explozie și incendiu.

Instalarea, conectarea la rețeaua de alimentare cu apă și electricitate și punerea în funcțiune urmează sa fie efectuate numai și doar de catre electricieni și tehnicieni calificați cu privire la repararea și instalarea dispozitivului, care au dobandit competentele sale de lucru pe teritoriul statului, pe care se efectueaza instalarea și punerea în funcțiune a dispozitivului și în conformitate cu reglementarile normative.

- La conectarea boilerului la instalația electrică, trebuie să se acorde atenție deosebită conectării corecte a cablului de protecție (la modelele fără cordon de alimentare cu ștecăr).
- Dacă boilerul nu va fi utilizat pe o durată mai lungă de timp (mai mult de 3 zile), și eventual temperatura din spațiul respectiv poate scade sub 0 °C, boilerul trebuie golit de apă (urmați procedura descrisa în subpunctul 2 **“Racordarea boilerului la rețeaua de distribuție a apei”** de la pct.V)
- La exploatare - (regim de încălzire a apei)- este normal sa apară picături de apă din orificiul pentru drenaj a supapei de protecție. Supapă trebuie lasată deschisă către atmosferă. Luați măsuri pentru evacuarea sau colectarea cantităților de apă scursă, pentru a evita daune, în același timp

El este prevăzut numai pentru exploatare în spații interioare închise, în care temperatura nu coboară sub 4°C și nu este prevăzut pentru operare în mod continuu prelungit.

II. CARACTERISTICI TEHNICE

1. Capacitate nominală V, litri - vezi plăcuța de pe dispozitiv
2. Tensiune alimentare - vezi plăcuța de pe dispozitiv
3. Putere nominală - vezi plăcuța de pe dispozitiv
4. Presiune nominala - vezi plăcuța de pe dispozitiv

⚠ ATENȚIE! Această nu este tensiunea rețelei de apă.Ea este declarată pentru aparat și se referă la cerințele de siguranță.

5. Tipul boilerului - cu rezervor de acumulare, cu termoizolație
6. Protecție rezervor - GC sticlă – ceramică
7. Consum zilnic de energie electrică - vezi Anexa I
8. Profil de sarcină declarat - vezi Anexa I
9. Cantitate de apă Mix la 40°C V40 litri - vezi Anexa I
10. Temperatura maximă a termostatului - vezi Anexa I
11. Setări de temperatură presetate - vezi Anexa I
12. Eficiența energetică în timpul încălzirii apei - vezi Anexa I

trebuie respectate condițiile descrise în pct.2 din paragraful V.

- În tipul încălzirii este posibil din aparat să se audă un zgomot asemanator cu un șuierat(cauzat de incalzirea apei/apă). Acest sunet este normal și nu indică o defecțiune. Sunetul va deveni mai puternic cu timpul din cauza acumulării de calcar. Pentru eliminarea sunetului este necesară curățarea aparatului. Acest serviciu nu face parte de serviciul de garanție.
- Pentru funcționarea sigură a boilerului, supapa reversivă de siguranță trebuie să curățată în mod regulat, și verificată dacă funcționează normal /să nu fie blocată/, iar pentru zonele cu apă foarte calcaroasă trebuie curățată de calcarul depus. Acest serviciu nu este obiect al garanției.
- Se interzice efectuarea a oricăror modificări și completări în construcția aparatului, sau în schema electrică a acestuia. **Dacă se constată că au fost făcute asemenea lucrări, garanția se anulează.** Prin modificări și reconstrucții se înțelege orice scoateră de elemente încorporate de către producător, incorporarea de componente noi, înlocuirea elementelor existente cu altele, similare, dar neaprobată de către producător.
- Dacă cablul de alimentare (la modelele echipate cu așa ceva) prezintă vreo defecțiune, acesta trebuie înlocuit de un reprezentant de service sau de o altă persoană calificată, pentru a se evita orice risc.
- Acest aparat este proiectat pentru a fi folosit de copii cu vârsta de cel puțin 8 ani și persoane cu capacități fizice, sensibile sau mentale reduse, sau persoane cu lipsa de experiență și cunoștințe, dacă acestea sunt supravegheate sau instruite cu privire la utilizarea în condiții de siguranță a aparatului și înțeleg pericolele care pot apărea.
- Copiii nu au voie să se joace cu aparatul
- Curățarea și întreținerea aparatului nu ar trebui să fie efectuată de copii, care nu sunt supravegheați.

IV. DESCRIERE ȘI PRINCIPIUL DE FUNCȚIONARE

Aparatul este compus din corp, flanșă, panou de control din plastic și supapă reversivă de siguranță.

1. Corpul este compus dintr - un rezervor de oțel (rezervorul de apă) și un înveliș din plastic la exterior, cu termoizolație între acestea. Rezervorul de apă este asigurat cu două conducte cu filet G 1/2", pentru alimentare cu apă rece (prevăzută cu un inel de culoare albastră) și ieșirea apei calde (cu inel de culoare roșie). Rezervorul interior este confecționat din oțel obișnuit, protejat de coroziune printr - o acoperire specială din sticlă - ceramică.
2. Pe flanșă este montat un încălzitor electric și un anod protector din magneziu. Prin șuruburi, acestă este montat la rezervorul de apă.

Încălzitorul electric servește pentru încălzirea apei din rezervor și este comandat de un termostat care menține în mod automat temperatura aleasă.

Pe panoul de comandă din plastic sunt montate: intrerupător (în funcție de model), un termostat reglabil(în funcție de model), termostat de siguranța și lămpi de control.

Termostatul de siguranța este un dispozitiv de protecție contra supraîncălzirii, care decuplează încălzitorul de la rețeaua electrică, când apa atinge valoarea presiunii ridicate. Dacă acest dispozitiv nu intră

în funcțiune, trebuie să vă adresați service - ului firmei.

Lămpile de control (în funcție de model) pe panoul de comandă indică regimul în care se află aparatul.

Anodul din magneziu protejează suplimentar rezervorul interior de coroziune, în cazul boilerelor cu acoperire sticlă - ceramică.

3. Supapa de siguranță previne golirea completă a aparatului la oprirea alimentării cu apă rece din rețeaua de distribuție a apei. Aceasta protejează aparatul de creșterea presiunii în rezervorul de apă peste valoarea admisibilă când este în regim de încălzire a apei(la creșterea temperaturii, presiunea crește) și excesul de apă se evacuează prin orificiul de drenaj. Este normal că în regim de încălzire din orificiul de drenaj să picure apă și acest lucru trebuie avut în vedere la montarea boilerului.



ATENȚIE! Supapa de siguranță nu poate să protejeze boilerul de o presiune a apei din instalația de alimentare cu apă superioară celei stabilite pentru dispozitiv. Furnizarea a unei presiuni mai decât cea prezentată în această instrucțiune presiune sanitară la dispozitivul poate deteriora, prin pierderea garanției și producătorul nu este responsabil pentru orice daune provocate.

V. MONTARE ȘI PUNERE ÎN FUNCȚIUNE

⚠ ATENȚIE! Instalarea și conectarea în corectă a aparatului îl poate face periculos pentru sănătatea și viața consumatorilor, fiind posibil de a provoca consecințe grave și pe termen lung pentru aceștia, inclusiv dar nu numai dizabilități fizice și/sau deces. Acest lucru de asemenea poate provoca daune asupra proprietății acestora /pagube și/sau distrugere, precum și asupra tertelor părți, cauzate inclusiv dar fara a se limita la inundație, explozie și incendiu.

Instalarea, conectarea la rețeaua de alimentare cu apă și electricitate și punerea în funcțiune urmează să fie efectuate numai și doar de către electricieni și tehnicieni calificați cu privire la repararea și instalarea dispozitivului, care au dobândit competențele sale de lucru pe teritoriul statului, pe care se efectuează instalarea și punerea în funcțiune a dispozitivului și în conformitate cu regulamentele normative.

1. Montare

Se recomandă montarea aparatului să fie executată pe cât posibil mai aproape de locurile în care va fi folosită apa caldă, în vederea reducerii pierderilor de energie termică în conductele de apă. La montare, trebuie ales un loc unde aparatul care să nu fie ud de apă.

Aparatul se suspendă prin plăcuțele purtătoare, montate pe corpul acestuia. Suspendarea se face prin două cărlige (min. Ø 4mm) fixate ferm în perete (fiind incluse în setul de suspendare). Construcția plăcuței purtătoare, pentru boilerle destinate montării **sub/deasupra** unei chiuvete, este universală și permite realizarea unei distanțe între cărlige de la 96 la 114 mm. (Fig. 2)

✍ IMPORTANT: Tipul boilerului pentru montare SUB/ DEASUPRA chiuvetei, este indicat pe aparatul respectiv. Boilerle destinate montajului **deasupra** unei chiuvete se montează în așa fel încât conductele intrare/ieșire să fie îndreptate în jos (spre podeaua spațiului). Boilerle destinate montajului **sub** chiuvetă, se montează în așa fel încât conductele intrare/ieșire să fie îndreptate în sus (spre tavanul spațiului). Pentru mai multă luciditate în privința modului de montare pe perete, vezi fig. 2 (A - deasupra chiuvetei; B - sub chiuvetă).

⚠ ATENȚIE! Pentru a se evita prejudicierea beneficiarului și a unor țerte părți în cazul apariției unor defecțiuni în sistemul de furnizare a apei calde, aparatul trebuie montat în spații, care au podele hidroizolate și drenaj în canalizare. În nici un caz nu puneți sub aparat obiecte care nu sunt rezistente la apă. În cazul montării aparatului în spații care nu au podele hidroizolate, sub acesta trebuie făcută o cadă de protecție cu scurgere la canalizare.

✍ Observație: scurgerea de protecție nu intră în furnitura standard și se alege de utilizator. Producătorul nu este responsabil pentru orice daune în caz de nerespectare a condițiilor descrise mai sus.

2. Racordarea boilerului la rețeaua de distribuție a apei Fig. 4a - pentru montaj deasupra chiuvetei Fig. 4b - pentru montaj sub chiuvetă

Unde: 1 - Teavă de intrare; 2 - supapă de protecție (0.8 MPa); 3 - ventil de reducere (la o presiune în sistemul de distribuție a apei de peste 0,6 MPa); 4 - robinet de oprire; 5 - pâlnie cu scurgere în canalizație; 6 - furtun; 7 - Robinet de scurgere a apei din boiler

La racordarea boilerului la rețeaua de distribuție a apei trebuie luate în vedere semnele colorate de indicație (inelele) de pe conductele aparatului:

ALBASTRU - pentru apa rece (de intrare,

ROȘU - pentru apa caldă (de ieșire.

Este obligatorie montarea supapei de siguranță, cu care este cumpărat boilerul. Aceasta se montează la intrarea apei reci, respectând sensul indicat de săgeata de pe corpul acesteia, care indică sensul circulației apei reci de intrare.

✍ Excepție: Dacă normele locale cer folosirea unei alte supape sau dispozitiv (care corespunde la EN 1487 sau EN 1489), ea trebuie să fie cumpărată aparte. Pentru dispozitive conform EN 1487 presiunea maximă trebuie să fie de 0.7 MPa. Pentru alte supape de siguranță, presiunea la care sunt calibrate trebuie să fie cu 0.1 MPa sub presiunea marcată pe tabelul aparatului. În aceste cazuri supapă de protecție din complexul aparatului nu trebuie să fie folosită.

⚠ ATENȚIE! Nu se admit alte supape sau robinete de închidere între aparat și supapă de siguranță (dispozitivul de siguranță).

⚠ ATENȚIE! Prezența altor supape de siguranță, mai vechi, poate duce la avarierea aparatului dvs. și acestea trebuie înlăturate.

⚠ ATENȚIE! Nu se admite înșurubarea supapei la filete cu lungimi mai mari de 10 mm, căci în caz contrar lucrul acesta poate duce la defectarea ireversibilă a supapei și este periculos pentru aparatul dvs.

⚠ ATENȚIE! În modul de încălzire apei din unitate, este normal să picure apă din orificiul de scurgere al supapei de siguranță. Acesta trebuie să fie lăsat deschis către atmosferă. Trebuie să fie luate măsuri pentru a eliminarea sau colectarea cantității scursă de apă pentru a evita deteriorarea.

⚠ ATENȚIE! Supapă de siguranță și partea de rețea între ea și aparat trebuie să fie protejate împotriva înghețului. La drenarea cu furtun -partea liberă a furtunului trebuie întotdeauna să fie deschisă către atmosfera (să nu fie scufundată). Furtunul trebuie să fie protejat împotriva înghețului.

Umplerea boilerului cu apă se face deschizând robinetul de alimentare cu apă rece de la rețea și a robinetului de apă caldă din bateria de mixare. După umplerea boilerului, din bateria de mixare trebuie să înceapă să curgă un jet continuu de apă. Atunci puteți închide robinetul de apă caldă de la bateria de mixare.

Când se impune golirea boilerului, este obligatoriu mai întâi să interrompeți alimentarea cu curent electric a acestuia.

Procedura de golire a boilerului destinat montării DEASUPRA UNEI CHIUVETE:

1. Se închide robinetul de intrare a apei reci de la rețea spre boiler.
2. Se deschide robinetului de apă caldă de la bateria de mixare.
3. Deschideți robinetul (Fig. 4 a) pentru a scurge apa din boiler. Dacă instalația nu este prevăzută cu un robinet, cazul poate fi golit direct de pe tubul de admisie, anterior fiind deconectat de la conductă de apă.

✍ IMPORTANT: La golirea boilerului trebuie luate măsuri pentru evitarea provocării de daune cauzate de apa scursă.

Procedura de golire a boilerului destinat montării SUB CHIUVETĂ:

1. Decuplați boilerul de la rețeaua electrică
2. Demontați armatura de instalare la rețeaua de apă a boilerului
3. Demontați boilerul de pe locul în care a fost suspendat, și întoarceți - l cu țevile în jos, spre podea, și vărsați apa într - un vas, pe care vi l - ați pregătit în prealabil. Așteptați până când se scurge întreaga apă din boiler.

✍ IMPORTANT: În cazul în care presiunea rețelei de apă depășește valoarea menționată în paragraful I, este necesară montarea unei valve de reducere, în caz contrariu boilerul termoelectric nu va fi exploatat corect. Producătorul

nu își asumă răspunderea pentru problemele intervenite din cauza unei exploatare incorecte a dispozitivului.

3. Conectarea la instalația electrică (fig.3)



ATENȚIE! Înainte să cuplați alimentarea cu curent electric, verificați dacă aparatul este umplut cu apă.

3.1. **La modelele prevăzute cu cablu de alimentare în set cu ștecăr**, conectarea se face prin introducerea ștecărului în contactul electric. Decuplarea de la rețeaua electrică se face prin scoaterea ștecărului din contact.



ATENȚIE! Priză trebuie să fie corect conectată la un circuit separat asigurat cu siguranță de scurt circuit. El trebuie să fie înpământat.

3.2. Încălzitoare de apa completat cu un cablu de alimentare, fără ștecăr

Aparatul trebuie să fie conectat la un circuit separat de cablajul fix prevăzut cu o siguranță de 16A curent nominal anunțat (20A pentru putere > 3700W). Conectarea trebuie să fie permanentă - fără cuplare. Circuitul de curent trebuie să fie prevăzut cu o siguranță și cu un dispozitiv incorporat, care să asigure deconectarea tuturor polilor în condițiile de supratensiune de categoria III.

Conectarea firelor cablului de alimentare al aparatului trebuie să fie îndeplinită astfel:

- Firul cu izolare de culoarea maro - la cablul fază din instalația electrică (L)
- Firul cu izolare de culoarea albastră - la cablul neutru din instalația electrică (N)
- Firul cu izolare de culoarea galbenă-verde - la conductorul de protecție al instalației electrice (⏚)

3.3. La modelele care nu sunt prevăzute cu cablu de alimentare în set cu ștecăr.

Aparatul trebuie să fie conectat la un circuit separat de cablajul fix de instalația electrică staționară, prevăzut cu o siguranță de 16A curent nominal anunțat. Conexiunea se face cu conductoare cu singur nucleu (solide) - cablu 3 x 1,5 mm² pentru o capacitate totală de 2000W.

În circuitul electric de alimentare a aparatului trebuie montat un dispozitiv, care să asigure decuplarea tuturor polilor în condițiile unei supratensiuni de gradul III. Pentru montarea cablului principal de alimentare cu curent electric al boilerului, trebuie să desfaceți capacul din plastic cu ajutorul unei șurubelnițe. Conectarea cablurilor de alimentare cu curent electric trebuie să fie în conformitate cu marcejele de pe clemele termointerupătorului, după cum urmează:

- cel de fază la marcajul A1 (sau 11)
- cel nul la marcajul B1 (sau 21)
- cel de protecție, obligatoriu la îmbinarea cu șurub, marcată cu semn (⏚).

Cablul de alimentare poate fi legat mai strâns la panoul de comandă din plastic, cu ajutorul unui fixator de cablu. În urma montajului, capacul din plastic se pune la loc, în poziția lui inițial!

Explicații privind fig.3:

T1 - termoregulator; T2 - intrerupător termic; IL1 - Indicator luminos; R - încălzitor

VI. LUCRUL CU APARATUL

Înainte de pornire inițială a unității asigurați-vă că sistemul de încălzire este conectat la sursa de alimentare și se umple cu apă.

Pornirea boilerului este prin intermediul unui dispozitiv de instalare incorporat în instalația descrisă în secțiunea 3.2 din punctul V sau în legătură cu ștecăr priză (dacă modelul are un cablu cu un dop).

Explicație la Figura 6:

Moduri de lucru:

1. Poziția Antiîngheț

IMPORTANT: Alimentarea cu energie electrică trebuie să fie pornită. Supapa de siguranță și conductă la aparatul trebuie să fie asigurată împotriva înghețului

2. Poziția temperatura maximă

3. Poziția (economisire de energie) - În acest mod, temperatura apei ajunge la aproximativ 60 °C Astfel reduce pierderile de căldură

4. Indicator luminos - mod de încălzire strălucește în negru și albastru strălucire atunci când apa este încălzită și termostatul este oprit

5. Mâner reglator - Setare temperatura

Boilere cu comandă electromecanică POP - UP:

1. **Apăsăți butonul pentru a ieși Fig. 7a**

2. **Ajustați temperatura boilerului Fig. 7b** Această setare permite setare treptată a temperaturii dorite

3. **Apăsăți butonul pentru a trage Fig. 7c**



ATENȚIE! O dată pe lună, puneți mânerul în poziția de temperatură maximă pentru o perioadă de o zi (cu excepția cazului în unitatea este în mod constant de lucru în acest mod). Aceasta asigură o igienă mai mare a apei încălzite.

VII. PROTECȚIA ANTICOROZIVĂ - ANOD DIN MAGNEZIU

Anodul din magneziu protejează suprafața internă a rezervorului de apă de coroziune.

El este un element supus la uzură și trebuie înlocuit periodic. Pentru o funcționare fiabilă și de durată a boilerului dumneavoastră, producătorul recomandă efectuarea unor controale periodice ale stării anodului din magneziu, de către un tehnician autorizat și înlocuirea anodului în caz de necesitate, aceasta putându-se face în timpul profilaxiei periodice a dispozitivului.

Pentru efectuarea înlocuirii, contactați unitățile specializate de service

VIII. INTREȚINERE PERIODICĂ

În timpul funcționării normale a boilerului, sub acțiunea temperaturii înalte, pe suprafața încălzitorului se depune calcar. Aceasta înrăutățește schimbul de căldură dintre încălzitor și apă. Temperatura de pe suprafața încălzitorului și din zona înconjurătoare crește. Apare un zgomot caracteristic /de apă în fierbere/. Termostatul începe să se declanșeze mai des. Este posibilă o anclanșare "mincinoasă" a protecției termice. Din acest motiv, producătorul acestui dispozitiv recomandă efectuarea reviziei boilerului la fiecare 2 ani, de către un centru sau unitate de service autorizată. Această revizie trebuie să includă și curățarea și verificarea protectorului anodic (la boilerule cu acoperire sticloceramică), și în caz de necesitate, să fie înlocuit cu unul nou.

Pentru a curăța aparatul folosiți lavetă umedă. Nu folosiți preparate abrazive sau cele care conțin diluante. Nu turnați apă pe aparat.

Producătorul nu răspunde pentru consecințele apărute din cauza nerespectării acestei instrucțiuni.

Indicații privind protecția mediului înconjurător

Старите електроуреди съдържат ценни материали и поради това не трябва да се изхвърлят заедно с битовата смет! Молим Ви да съдействате с активния си принос за опазване на околната среда и да предавате уреда в организиранието Апарате electrice uzate conțin materiale valoroase și în acest motiv nu trebuie aruncate în containerele pentru gunoi menajer!

Vă rugăm să contribuiți activ la protecția mediului înconjurător, predând aparatul uzat în centrele de colectare a tipului acesta de deșeuri (dacă există).

KEDVES VÁSÁRLÓ!

A TESY csapata szívélyesen gratulál az új vásárláshoz. Reméljük, hogy az új készülék nagyobb kényelmet biztosít az Ön otthonában.

Jelen technikai leírás és használati utasítás célja, hogy megismertesse Önt a termékkel és a megfelelő telepítési és üzemeltetési feltételekkel. A szerelési útmutatót képzett szerelőknek is szánták, akik beszerelik a készüléket, valamint javítják és leszerelik azt meghibásodás esetén.

Kérjük vegye figyelembe, hogy az utasítások betartása elsősorban a vevő érdeke, de ezzel együtt a garanciajegyben feltüntetett garanciális feltétele egyike, hogy a vevő ingyen jótállásra jogosult legyen. A gyártó nem felel azokért a készülékben keletkezett meghibásodásokért, valamint az ebből eredő károkért, amelyek a használati utasításban szereplő útmutatók és előírások be nem tartása és a nem megfelelő működtetés és / vagy felszerelést követően keletkeztek. Az elektromos vízmelegítő az EN 60335-1, EN 60335-2-21 követelményeinek megfelel.

I. RENDELLETÉS

A készülék rendelgetése az olyan háztartások meleg vízzel történő ellátása , ahol a vízvezeték nyomás nem több, mint 6 atmoszféra (0,6 MPa).

Csak zárt és fűtött helyiségben használható, ahol a hőmérséklet nem csökken 4 ° C alá, és nem az a cél, hogy folyamatos átfolyó üzemmódban működjön.

III. FONTOS SZABÁLYOK

- A bojler csak normál tűz biztonsággal rendelkező helyiségbe lehet telepíteni
- Ne kapcsolja be a vízmelegítőt anélkül, hogy meggyőződne, hogy vízzel fel van töltve!

⚠ Figyelem! A készülék helytelen telepítése és csatlakoztatása veszélyessé teheti a fogyasztók egészségükre és az életükre, úgy lehetséges, hogy súlyos és tartós következményeket okozhat nekik, beleértve, de nem csak fizikai károsodásokat és/ vagy halált is. Szintén a vagyonuk káraihoz is vezethet ez /megkárosodása és/vagy megsemmisítése/, úgy ahogy harmadik személyeknek is, beleértve de nem csak az áradástól, robbanástól, tűztől okozot.

A beszerelést, a vízvezetékhez és az elektromos hálózathoz való csatlakozásokat, valamint az üzembe helyezést követezik, hogy a készülék javítását és telepítését csak és egyetlenül szakképzett villanyszerelők és technikusok végezhetik, amelyek azon az ország területén szerezték meg a szakképesítésüket, ahol lesz végezve a készülék telepítése és üzembe helyezése, és az előírásoknak és szabályoknak megfelelően.

- Az elektromos csatlakoztatás során vigyázzon a védővezeték megfelelő bekötésére (a tápkábel nélküli modellek esetében)
- Abban az esetben, ha a vízmelegítőt hosszabb ideig nem használják (több, mint 3 nap) és esetleg a helyiségben a hőmérséklet 0 ° C alá eshet, a vizet le kell eresztetni a vízmelegítőből (lásd a folyamat leírást az V fejezet 2. alpontban **“A vízmelegítő csatlakoztatása a vízhálózathoz”**)
- Melegítés közben a készülék sípoló hangot (forrásban lévő víz) adhat ki.

II. MŰSZAKI JELLEMZŐK

1. A névleges kapacitás V, literben - lásd a készülék adattábláját
2. Névleges feszültség - lásd a készülék adattábláját
3. Névleges teljesítmény - lásd a készülék adattábláját
4. Névleges nyomás - lásd a készülék adattábláját



FIGYELEM! Ez nem a vízvezetékben lévő nyomás. Ez a készülékre és a biztonsági előírásokra vonatkozik.

5. A vízmelegítő fajtája – zárt tárolós vízmelegítő, hőszigetelt
6. Belső bevonat – GC- üveg-kerámia
7. Napi villamosenergia-fogyasztás – lásd I.sz. mellékletben
8. Megadott terhelési profil - lásd I.sz. mellékletben
9. Kevert víz mennyisége 40 ° C-on V40 literben -- lásd I.sz. mellékletben
10. Termosztát maximális hőmérséklete - lásd I.sz. mellékletben
11. Gyárilag beállított hőmérséklet adatok - lásd I.sz. mellékletben
12. Energiahatékonyság vízmelegítéskor - lásd I.sz. mellékletben

Ez normális és nem jelez hibát. A zaj idővel növekszik a lerakódott vízkő miatt. A zaj csökkentése érdekében a készüléket vízkőmentesíteni kell. Ez a szolgáltatás nem része a garanciális javításnak.

- A vízmelegítő biztonságos működése érdekében a visszacsapó biztonsági szelepet rendszeresen ellenőrizni és tisztítani kell, hogy megfelelően működik-e (nem-e blokkolt), valamint a kemény vízzel rendelkező helyeken meg kell tisztítani a vízkőtől. Ez a szolgáltatás nem része a garanciális javításnak.
- Tilos bármilyen változtatást és szerelést végezni a vízmelegítő részein és elektromos bekötésén. A készülék garanciája megszűnik ezek észlelése esetén. Változtatás és szerelés alatt értendő minden a gyártó által beszerelt alkatrész eltávolítása, további komponensek beépítése, alkatrészek cseréje a gyártó által nem jóváhagyott tétellel.
- Ha a tápkábel (ezekkel ellátott készülékeknél) sérült, a cserét szakszervizes vagy megfelelő képesítéssel rendelkező szakember végezheti a kockázatok elkerülése végett.
- Ezen készüléket rendeltetés szerint használhatja minden 8 évnél idősebb gyerek, csökkent fizikai, érzéki és mentális képességgel rendelkező ember vagy megfelelő tapasztalattal nem rendelkező személy is, ha felügyelik őket vagy megfelelő útmutatást kaptak a biztonságos használatról és érzékelik a veszélyt, ami kialakulhat.
- Gyerekek nem játszhatnak a készülékkel.
- A tisztítást és karbantartást nem végezhetik gyerekek, ha nem felügyeli őket senki.

IV. ISMERTETÉS ÉS MŰKÖDÉSI ELV

A készülék részei: burkolat, csatlakozási karimal, műanyag vezérlőpult és kombinált biztonsági szelep.

1. A bojlerrest a fémtartályból (vízmelegítő) és külső műanyag burkolatból áll, közöttük hőszigeteléssel. A víztartályhoz csatlakozik a 2 G ½" menetes cső a bejövő hidegvíznek (kék gyűrűvel) és a kimenő melegvíznek (piros gyűrűvel). A belső tartály acélból készül speciális üveg-kerámia bevonattal a korrózió védelem miatt.
2. A karimára van szerelve az elektromos fűtőelem és a magnézium anód. Csavarokkal van rögzítve a víztartályhoz.

Az elektromos fűtőelem a tartályban lévő víz fűtésére szolgál és termosztát vezérlí, ami automatikusan tart egy állandó hőmérsékletet.

A műanyag vezérlőpulttra van szerelve: gomb / típustól függően /, állítható termosztát /típustól függően/ hőszabályzó termosztát és jelzőlámpák.

A hőszabályzó a túlmelegedés elleni védelmet szolgálja, amely kikapcsolja a fűtőelemeket az elektromos hálózatból, amikor a víz hőmérséklete túl magasra emelkedik. Ha ez a szabályzó működésbe lép, vegye fel a

kapcsolatot a szakszervizzel.

A jelzőlámpa indikátor/ típustól függően / jelzi az üzemmódot, amelyben a készülék található.

A magnézium anód külön védi a belső tartályt a korrózió ellen az üveg-kerámia bevonattal ellátott vízmelegítőknél.

3. A kombinált visszacsapó biztonsági szelep megakadályozza, hogy teljesen kiürüljön a vízmelegítő, amennyiben a vízhálózatból nincs hidegvíz ellátás. Megvédi a készüléket a víztartály túlnyomástól, ha fűtési üzemmódban a megengedett érték fölé megy a nyomás (a hőmérséklet növekedésekor a nyomás is emelkedik), a fölösleg kiengedésével a leengedő szelepen keresztül. Megengedett, hogy fűtési üzemmódban a leeresztő szelepen csöpögjön a víz, ezt szereléskor figyelembe kell venni.

⚠ FIGYELEM! A visszacsapó biztonsági szelep nem tudja megvédeni a készüléket, ha a vízhálózatból jövő hálózati nyomás meghaladja a megengedett értéket. A használati utasításban feltüntetett nyomás értéket meghaladó hálózati nyomás a készülék meghibásodásához vezethet, ebben az esetben a garancia érvényét veszti és a gyártó nem vállal felelősséget az okozott károkért.

V. SZERELÉS ÉS BEÜZEMELÉS

Figyelem! A készülék helytelen telepítése és csatlakoztatása veszélyessé teheti a fogyasztók egészségükre és az életükre, úgy lehetőségek, hogy súlyos és tartós következményeket okozhat nekik, beleértve, de nem csak fizikai károsodásokat és/vagy halált is. Szintén a vagyonuk káraihoz is vezethet ez /megkárosodása és/vagy megsemmisítése/, úgy ahogy harmadik személyeknek is, beleértve de nem csak az áradsztól, robbanástól, tüztől okozot.
A beszerelést, a vízvezetékhez és az elektromos hálózathoz való csatlakozásokat, valamint az üzembe helyezést követik, hogy a készülék javítását és telepítését csak és egyetlenül szakképzett villanyszerelők és technikusok végezhetik, amelyek azon az ország területén szereztek meg a szakképzettségüket, ahol lesz végezve a készülék telepítése és üzembe helyezése, és az előírásoknak és szabályoknak megfelelően.

1. Felszerelés

Ajánlatos a készüléket a melegvíz vételezési helyhez minél közelebb felszerelni, hogy elkerüljük a vízvezetékben a hővesztéséget. Olyan helyre kell szerelni, ahol nem fenyeget a vízzel való leöntés veszélye.

A készüléket a burkolatához rögzített tartókonnyal kell felakasztani. A falhoz megbízhatóan rögzített 2 akasztóhorogra (min. Ø 4 mm) kell feltenni (megtalálható a készletben). A tartókonny felépítése univerzális a mosogató alatti és fölötti szereléshez, lehetőség van az akasztóhorogok távolságát 96 – 114 mm között megválasztva beállítani. (2. ábra).

FONTOS! A vízmelegítő típusa, hogy mosogató alá vagy fölé szerelhető, fel van tüntetve a készüléken. **A mosogató fölé** szerelhető vízmelegítőt úgy kell felszerelni, hogy a vízcsövek lefelé (a padló felé) nézzenek. **A mosogató alá** helyezhető vízmelegítőt úgy kell felszerelni, hogy a ví csövek felfelé (a mennyezet felé) mutassanak.

A teljes megértés végett a szerelést illetően lásd a 2 ábrát (A- mosogató fölé; B –mosogató alá szerelhető).

Figyelem! A melegvíz ellátásban keletkezett meghibásodás esetén a vásárlónak és harmadik személynek okozandó kár elkerülése végett a vízmelegítőt olyan helyiségbe kell felszerelni, ahol van vízszigetelés és szifon a csatornába történő vízvezetéshez. Semmilyen esetben ne tegyen olyan tárgyakat a készülék alá, ami nem vízálló. A padlószigetelés nélküli helyiségekben való szereléskor csatornával összekötött védő edényt kell a készülék alá tenni.

Megjegyzés! A védőedény nem tartozék és a vásárlónak kell kiválasztani/megvenni.

A gyártó nem vállal felelősséget a fent leírtak be nem tartásából eredő károkért.

2. Csatlakozás a vízhálózatra

4a ábra - mosogató fölötti szerelés

4b ábra - mosogató alatti szerelés

Ahol: 1 – bejövő cső; 2 – biztonsági szelep (0.8 MPa); 3 – nyomásszabályzó (ha a vízhálózatban lévő nyomás meghaladja a 0.6 MPa -t); 4 - elzárószelep; 5 – csatlakozó a csatornához; 6 – vízcső; 7 – bojler leeresztőcsap

A vízmelegítő vízhálózathoz történő csatlakoztatásánál figyelembe kell venni a készülék csövein lévő indikatív színes jeleket (gyűrűket).

KÉK – hideg (bejövő) víz,
PIROS – meleg (kimenő) víz.

Kötelező a zon visszacsapó biztonsági szelep beszerelése, amivel a vízmelegítőt vásárolták. A hidegvíz bemenethez kell szerelni a burkolatán lévő nyíl szerint, ami mutatja a bejövő hideg víz irányát.

Kivétel: Ha a helyi szabályok (normák) másik biztonsági szelep vagy eszköz (megfelel az EN 1487 vagy EN 1489-nek) használatát írják elő, akkor azt külön kell megvenni. Az EN 1487 szerinti eszköz maximális nyomása 0.7 Mpa. A többi biztonsági szelepnél, ahol a nyomás kalibrálható, a vízmelegítő adattábláján feltüntetett nyomástól 0.1 Mpa-lal kisebb értéket kell beállítani. Ebben az esetben a készülék mellett lévő biztonsági szelepet nem kell használni.

Figyelem! Nem megengedett további elzáró szerelvény beépítése a biztonsági szelep és a készülék közé!

Figyelem! Másik (régí) biztonsági szelep megléte a készülék meghibásodásához vezethet, ezért azt le kell szerelni!

Figyelem! Nem megengedett a szelep több, mint 10 mm-es menetre történő csavarása, mert az a biztonsági szelep meghibásodását okozhatja és veszélyezteti az Ön készülékét.

Figyelem! Vízmelegítés közben normális, hogy a biztonsági szelep leeresztő nyílásán csöpög a víz. Azt nyitva kell hagyni az atmosféra felé. A kifolyó vizet el kell vezetni, vagy össze kell gyűjteni a károk elkerülése végett.

Figyelem! A biztonsági szelepet valamint a közte és a vízmelegítő között lévő csövet meg kell védeni a fagytól. A biztonsági szelep leeresztő csövét szabadon kell hagyni és azt is meg kell védeni a fagy ellen.

A vízmelegítő vízzel való feltöltésekor meg kell nyitni a hidegvíz csapot a vízhálózat felől és a melegvíz csapot a csaptelepen. Feltöltés után a csaptelepből folyamatosan vízszugár kezd folyni. El lehet zárni a melegvíz csapot a csaptelepen.

Ha ki kell üríteni a vízmelegítőt, először mindig meg kell szakítani villamos energi ellátást.

A MOSOGATÓ FÖLÉ szerelt vízmelegítő leeresztésének folyamata:

1. Zárja el a bemenő hidegvíz csapot a vízhálózat felől!
2. Nyissa meg a melegvíz csapot a csaptelepen!
3. Nyissa ki a 7 (4a ábra) csapot a vízmelegítő leürítéséhez! Ha nincs ilyen a rendszerbe szerelve, a vízmelegítőt a bemenő csövön is ki lehet üríteni, ha azt a vízhálózatról lecsatlakoztatják.

FONTOS! A vízmelegítő leeresztésekor intézkedni kell, hogy a kifolyó víz ne okozzon kárt.

A MOSOGATÓ ALÁ szerelt vízmelegítő leeresztésének folyamata:

1. Kapcsolja le az elektromos hálózatról a vízmelegítőt!
2. Szerelje le a bemenő vízcsövet a vízmelegítőtől!
3. Szerelje le a bojler a helyéről és fordítsa la készülékét a csövekkel lefelé egy erre elkészített edény fölé. Várja meg míg kifolyik a víz a bojlerből!

FONTOS! Abban az esetben, ha a vízhálózatban a nyomás meghaladja az 1 fejezetben megadott értéket, akkor nyomásszabályzót kell szerelni, ellenkező esetben nem

fog megfelelően működni a készülék. A gyártó nem vállal felelősséget a készülék nem megfelelő működtetéséből eredő problémákról.

3. Csatlakozás az elektromos hálózathoz (3 ábra)



FIGYELEM! Mielőtt az elektromos hálózathoz csatlakoztatja a készüléket, győződjön meg, hogy tele van vízzel.

3.1. **Azoknál a típusoknál, ahol a készülék tápkábellel és dugóval van ellátva**, csak be kell dugni a konnektorba. Az elektromos leválasztást a konnektorból történő kihúzás jelenti.



FIGYELEM! A konnektort biztosítókkal ellátott külön áramkörhöz kell kötni megfelelő módon. Le kell földelni.

3.2. **A tápkábellel ellátott csatlakozó dugó nélküli vízmelegítő** A készüléket biztosítókkal ellátott külön áramkörhöz kell kötni, ahol a névleges áramerősség 16A (20A a 3700 W-nál nagyobb teljesítménynél). Csak állandó jellegű konnektor nélküli csatlakoztatással lehet bekötni. Az áramkört biztosítókkal és integrált megszakítóval kell ellátni, ami biztosítja az összes pólus lekapcsolását III kategóriájú túlfeszültség esetén.

A tápkábel vezetéseket a következő módon kell bekötni:

- Barna szigetelésű vezeték – a hálózat (L) fázisához
- Kék szigetelésű vezeték - a hálózatban (N) lévő nullához
- Sárga-zöld szigetelésű vezeték - a hálózat földeléséhez (⚡)

3.3. **Tápkábel nélküli típusok.** A készüléket biztosítókkal ellátott külön áramkörhöz kell kötni, ahol a névleges áramerősség 16A. A bekötést egyeres (kemény) réz kábellel - 3x1,5 mm² 2000W össz teljesítményű kábel - kell elvégezni.

Az áramkört biztosítókkal és integrált megszakítóval kell ellátni, ami biztosítja az összes pólus lekapcsolását III kategóriájú túlfeszültség esetén.

Az elektromos vezeték csatlakozásához le kell venni a vízmelegítő műanyag burkolatát csavarhúzó segítségével (5 ábra). A tápkábelek bekötését a hőszabályzó csatlakozójának jelzései alapján kell elvégezni az alábbiak szerint:

- A fázist az A1 (vagy 11) jelhez
- A nullát a 1 (vagy 21) jelhez
- Földelést – kötelezően a csavaros csatlakozóhoz, melynek a jelölése (⚡).

A tápkábelt a műanyag vezérlőpulthoz lehet fogatni. A műanyag burkolatot helyezze vissza az eredeti állapotába! Magyarázat a 3 ábrához:

T1 – hőszabályzó; T2 – termosztát ; IL1 – Fényjelző indikátor; R – fűtőelem

VI. A KÉSZÜLÉK MŰKÖDÉSE

Legelső bekapcsolás előtt győződjön meg arról, hogy a vízmelegítőnél helyesen lett bekötve az elektromos csatlakozás és vízzel fel van töltve.

A készülék bekapcsolása az V fejezet 3.2 pontban leírtak szerint történik.

Magyarázat a 6 ábrához:

Üzem mód:

1. (☼) pozíció – Fagyvédelem



FONTOS! A vízmelegítő áram alatt legyen. A biztonsági szelepet és a tőle jövő csövet kötelező fagyvédelemmel ellátni

2. (⚙️) pozíció – Maximális hőmérséklet
3. (☀️) pozíció –Energiatakarékos üzemmód. Ebben az üzemmódban a víz hőmérséklete mintegy 60°C-t ér el. Így csökkentve a hővesztéséget.
4. Fényjelző indikátor – vízmelegítés üzemmódban pirosan világít és késsel jelzi, mikor a víz elég forró és a termosztát kikapcsol.
5. Szabályzógomb – hőmérséklet beállítása.

POP –UP Elektromechanikus vezérlésű vízmelegítőék:

1. **Nyomja meg a gombot, hogy kiugorjon (7a ábra)!**
2. **Állítsa be a vízmelegítő hőmérsékletét (7b ábra)!** Ez a szabályozás lehetővé teszi a kívánt hőmérséklet finom beállítását
3. **Nyomja meg a gombot, hogy visszamenjen a helyére (7b ábra)!**



FIGYELEM! Havonta egyszer állítsa a forgógombot a maximális hőmérséklet pozícióba 24 órára (kivéve, ha a készülék ilyen üzemmódban működik folyamatosan). Így biztosítva a melegvíz nagyobb higiéniját.

VII. KORROZÍO ELLENI VÉDELLEM – MAGNÉZIUM ANÓD

A magnézium anód kiegészítő korrózió elleni védelmet nyújt a vízmelegítő belső felületén. Ez egy fogyóeszköz, ami elkopik és rendszeresen cserélni kell, ami a fogyasztó feladata.

A vízmelegítő hosszátávú és hibamentes működése érdekében a gyártó a magnézium anód időnkénti szakember általi felülvizsgálatát javasolja és szükség esetén annak cseréjét, ami a készülék időszakos karbantartása alatt végezhető. A cseré elvégzéséhez forduljon a szakszervízhez vagy szakemberhez.

VIII. IDŐSZAKOS KARBANTARTÁS

A vízmelegítő normál működésekor a magas hőmérséklet következtében a fűtőelem felületén vízkő rakódik le. Ez rontja a hőcserét a fűtőelem és a víz között. A fűtőelem felületén és körülötte a hőmérséklet növekszik. Jellegzetes hangot (forrásban lévő víz) ad ki. A termosztát gyakrabban kezd ki-bekapcsolni. Előfordulhat a hővédelem „hamis” aktiválódása. Emiatt a gyártó javasolja a készülék két évenkénti szakszervíz vagy szakember általi felülvizsgálatát. Ez a karbantartás kiterjed a tisztításra, az anódvédelem vizsgálatára (üveg-kerámia burkolatos készülékeknél), amit szükség esetén újra kell cserélni. A készülék tisztításához nedves kendőt használjon. Ne alkalmazzon súrolószert vagy oldószert tartalmazó tisztítószert! Ne locsolja le a készüléket vízzel!

A gyártó nem vállal felelősséget a használati utasítás be nem tartásából eredő károkat.



Környezetvédelmi előírások.

A régi elektromos készülékek értékes anyagokat tartalmaznak és ezért nem szabad a kommunális hulladékkal együtt kidobni. Kérjük járuljon hozzá a környezet védelméhez és készülékét adja le a hulladék hasznosító telepen (ha van ilyen).

Chers clients,
L'équipe de TESY vous félicite de votre nouvel achat. Nous espérons que le nouvel appareil contribue à l'amélioration du confort à votre maison.
Cette description technique et l'instruction d'emploi ont pour but à vous présenter l'article et les conditions pour son installation correcte et son exploitation. L'instruction est destinée aux techniciens qualifiés qui vont monter l'appareil au début et qui vont le démonter et le réparer en cas de panne.
L'observation des instructions est dans l'intérêt de client et c'est une des conditions mentionnées dans le certificat de garantie. Notez que le respect des instructions dans la présente notice est exclusivement du bénéfice ou profit de l'acheteur, mais en même temps c'est l'une des conditions essentielles mentionnées dans la carte de garantie concernant la validité du service de garantie. Le fabricant ne peut pas être tenu responsable en cas des pannes et des dommages possibles, provoqués par l'utilisation et/ou le montage imputables au non-respect des instructions dans cette notice.
Le chauffe-eau électrique correspondre aux exigences de EN 60335-1, EN 60335-2-21.

I. DESTINATION

L'appareil est destiné pour le réchauffement de l'eau dans des logements qui disposent d'un réseau hydraulique dont la pression ne dépasse pas de 0,6 MPa.

Il n'est destiné qu'à l'usage dans des locaux fermés et chauffés, où la température ne descend pas en dessous de 4°C. L'appareil

n'est pas conçu pour fonctionner en mode de chauffe instantanée en permanence.

II. CARACTÉRISTIQUES TECHNIQUES

1. Volume nominal, litres - voir la plaque signalétique sur l'appareil
2. Tension nominale - voir la plaque signalétique sur l'appareil
3. Capacité nominale - voir la plaque signalétique sur l'appareil
4. Pression nominale - voir la plaque signalétique sur l'appareil



Cette chiffre n'indique pas la pression de la tuyauterie de raccordement! Elle indique la pression de propre fonctionnement de l'appareil et elle concerne les exigences des normes de sécurité.

5. Type de chauffe-eau - chauffe-eau électrique à accumulation
 6. Le recouvrement interne - pour les modèles : GC - céramique vitrifiée
- Pour les modèles sans échangeur de chaleur (serpentin)**
7. Consommation journalière d'électricité - voir Annexe I
 8. Profil de charge nominale - voir Annexe I
 9. Volume d'eau chaude mitigée à 40°C V40 en litres - voir Annexe I
 10. Température maximale du thermostat - voir Annexe I
 11. Température réglage préétabli d'usine - voir Annexe I
 12. Efficacité énergétique de la production d'eau chaude sanitaire - voir Annexe I

III. DES RÈGLES IMPORTANTES

- Le chauffe-eau doit être installé seulement dans les endroits dont la sécurité contre l'incendie est garantie.
- Ne mettez pas le chauffe-eau en route sans être sûr qu'il est rempli de l'eau.

⚠ ATTENTION! L'installation et le raccordement incorrects de l'appareil peuvent le rendre dangereux pour la santé et la vie des utilisateurs. Il pourra causer des conséquences graves et durables pour eux, y compris, mais sans s'y limiter des handicaps et/ou la mort. Cela peut aussi causer des dommages matériels à leurs biens /dommages et/ou destruction/, ainsi qu'à des tiers, causes y compris, sans s'y limiter par l'inondation, l'explosion et l'incendie.

L'installation, le raccordement à la tuyauterie et au réseau électrique, ainsi que sa mise en service doit être effectuée uniquement et seulement par des électriciens et des techniciens qualifiés pour la réparation et l'installation de l'appareil, ayant acquis leur licence sur le territoire de l'Etat où sont effectuées l'installation et la mise en service de l'appareil et conformément à la réglementation applicable dans ce pays.

- Au cours du branchement du chauffe-eau au circuit électrique il faut faire attention au raccord correct du câble protecteur (pour les modèles sans cordon et fiche mâle).
- Il est probable que la température dans le local baisse au-dessous de 0°C, en ce cas le chauffe-eau doit être vidangé (suivez la procédure expliquée dans le point V, l'alinéa 2 " Connexion du chauffe-eau au réseau de canalisation). Si le modèle de votre appareil permet le réglage il est possible d'utiliser le mode hors-gel (ce mode fonctionne seulement si l'appareil est raccordé à l'alimentation électrique et il est mis en marche), en respectant les dispositions de la paragraphe VII (réglage de la température).

- En fonctionnement - mode de chauffage de l'eau – l'écoulement de l'eau par l'orifice de drainage de la soupape de sécurité est normal. Elle doit être laissée ouverte à l'aire. Afin de prévenir tout dommage causé par l'eau, il faut prendre des mesures pour l'enlèvement ou la collecte de l'eau d'écoulement tout en respectant les dispositions de p.2 paragraphe V.
- La soupape de sécurité et les dispositifs doivent être protégés contre le gel.
- Pendant la chauffe, l'appareil peut émettre un léger bruit analogue à celui d'une bouilloire. Ce bruit est normal et ne traduit aucun défaut de l'appareil. Avec le temps le bruit devient plus fort à cause de l'accumulation de calcaire. Pour éliminer le bruit il est nécessaire de nettoyer l'appareil. Ce service n'est pas couvert par la garantie.
- Pour l'exploitation sûre du chauffe-eau, il faut nettoyer régulièrement la soupape et vérifier si elle n'est pas bloquée. Dans les régions où l'eau est très dure il faut la nettoyer du calcaire. Ce service n'est pas assuré par la garantie.
- Il est défendu à faire des changements et des remaniements dans la construction et le schéma électrique du chauffe-eau. **La garantie ne s'applique pas après la constatation de tels changements.** Sous les termes changements et remaniements on comprend toute suppression des éléments posés par le fabricant, la mise de composants complémentaire dans le chauffe-eau, l'échange des éléments avec tels analogiques qui ne sont pas approuvés par le fabricant.
- Si le cordon d'alimentation (pour les modèles munis avec un tel) est abîmé, il doit être remplacé par un technicien de l'atelier de service après-vente ou par une personne avec une qualification pareille pour éviter tout le risque.
- Cet appareil n'est pas destiné à être utilisé par des personnes (les enfants y compris) avec des capacités mentales et physiques diminuées, ni par des gens sans connaissance et expérience à moins qu'ils ne soient sous le contrôle ou qu'ils aient reçu des instructions pour l'exploitation de l'appareil d'une personne responsable pour leur sécurité.
- Les enfants doivent être surveillés pour qu'on soit sûr qu'ils ne jouent pas avec l'appareil.

IV. DESCRIPTION ET PRINCIPE DE CHAUFFAGE

L'appareil est composé d'un corps, d'une bride montée au bout inférieur, un panneau en plastique de procuracy et une soupape de sûreté.

1. Le corps est composé d'un réservoir d'acier (la cuve) et d'un capot (enveloppe extérieure) avec une isolation thermique entre eux. La cuve est assurée par deux tuyaux filetés de type G ½ pour l'alimentation de l'eau froide (de couleur bleu) et pour l'écoulement de l'eau chaude (de couleur rouge). La cuve est faite d'acier noir protégé par un recouvrement de céramique vitrifiée.
2. Sur la bride est monté un réchaud électrique et un protecteur de magnésium. Ce protecteur est vissé à la cuve. Le réchaud électrique sert de réchauffement de l'eau dans le réservoir et son activité est dirigée par le thermostat qui soutient automatiquement une température déterminée. Au panneau en plastique sont montés: interrupteur / en fonction du modèle /, un thermostat de réglage / en fonction du modèle/, un limiteur thermique et des voyants lumineux. Le limiteur thermique est un dispositif de protection qui débranche le thermostat du réseau électrique lorsque

la température de l'eau atteint des valeurs trop élevées. Il faut chercher l'aide des techniciens qualifiés en cas d'actionnement du commutateur.

La voyant de contrôle /en fonction du modèle/, du panneau indique le régime dans lequel se trouve l'appareil.

Le protecteur de magnésium protège en supplément le réservoir intérieur de la corrosion pour les chauffe-eaux de recouvrement céramique.

3. La soupape de sûreté empêche le vidage complet de l'appareil en cas de l'arrêt de l'alimentation de l'eau froide du réseau hydraulique. Elle protège l'appareil de la hausse de pression dans la cuve jusque les valeurs prédéterminées lors du cycle de chauffage par échappement de l'excédent par le drain. Il est normal en régime d'échauffement de couler de l'eau par le drain et cela doit être en considération lors du montage du chauffe-eau.

 *La soupape de sûreté ne peut pas protéger l'appareil en cas d'alimentation d'une pression plus haute par la conduite d'eau que celle mentionnée pour le fonctionnement correct de l'appareil.*

V. MONTAGE ET BRANCHEMENT

ATTENTION! L'installation et le raccordement incorrects de l'appareil peuvent le rendre dangereux pour la santé et la vie des utilisateurs. Il pourra causer des conséquences graves et durables pour eux, y compris, mais sans s'y limiter des handicaps et/ou la mort. Cela peut aussi causer des dommages matériels à leurs biens /dommages et/ou destruction/, ainsi qu'à des tiers, causes y compris, sans s'y limiter par l'inondation, l'explosion et l'incendie.
L'installation, le raccordement à la tuyauterie et au réseau électrique, ainsi que sa mise en service doit être effectuée uniquement et seulement par des électriciens et des techniciens qualifiés pour la réparation et l'installation de l'appareil, ayant acquis leur licence sur le territoire de l'Etat où sont effectuées l'installation et la mise en service de l'appareil et conformément à la réglementation applicable dans ce pays.

1. Montage

On recommande le montage de l'appareil le plus près possible du lieu d'utilisation pour réduire les pertes de chaleur dans la tuyauterie. Il doit être installé de façon à ne pas être trempé d'eau.

L'appareil est accroché à l'aide des plaques montées à son corps. L'accrochement est fait à l'aide de deux pattes (min. Ø 4 mm) fixées très bien au mur (incluses dans l'ensemble des pièces d'accrochage). La construction des plaques des chauffe-eau pour montage au-dessus / au-dessous de l'évier est universelle et permet une distance entre les pattes de 96 à 114 mm. (fig.2)

IMPORTANT: Le type de chauffe-eau pour montage au-dessus / de l'évier est indiqué sur l'article même. Les chauffe-eau pour montage au-dessus de l'évier sont montés de façon à ce que les tuyaux entrée/sortie soient orientés vers le bas (le plancher du local). Les chauffe-eau pour montage au-dessous de l'évier sont montés de façon à ce que les tuyaux entrée/sortie soient orientés vers le haut (le plafond du local).

Pour plus de clarté sur le montage au mur conf. (fig.2) (A - montage au-dessus de l'évier; B - montage au-dessous de l'évier).

ATTENTION! Afin d'éviter les dommages subis par le client et (ou) par des tiers en cas d'avarie dans le système d'alimentation de l'eau chaude il est nécessaire de monter l'appareil dans les endroits qui disposent d'une isolation de la tuyauterie et (ou) de drainage. Ne mettez pas, en aucun cas, sous l'appareil des objets qui ne sont pas résistants à l'eau. En cas de montage de l'appareil dans des endroits sans isolation hydraulique du plancher il est nécessaire de poser sous le chauffe-eau un bas d'égouttement et prévoir un conduit raccordé à un drain.

NOTE: le bac n'est pas inclus dans l'ensemble, il est choisi par le client.

Le fabricant n'assume aucune responsabilité relative aux dommages résultant de l'exploitation incorrecte de l'appareil.

2. Raccordement du chauffe-eau au réseau hydraulique

Fig. 4a - pour un montage au-dessus de l'évier
Fig. 4b - pour un montage au-dessous de l'évier
Où: 1-1 - tuyau d'alimentation; 2 - soupape (0.8 MPa);
3 - valve réductrice (quand la pression dans la conduite d'eau est plus de 0,6 MPa); 4 - robinet d'arrêt; 5 - réservoir d'expansion sur la canalisation; 6 - tuyau d'eau; 7 - robinet de vidange d'un chauffe-eau

En raccordant le chauffe-eau au réseau hydraulique il faut observer les signes colorés (les mamelons) des tubes:

BLEU - pour l'eau froide.

ROUGE - pour l'eau chaude.

Il est obligatoire à monter la soupape originale achetée avec le chauffe-eau. Elle doit être montée à l'entrée de

l'eau froide en conformité avec l'aiguille sur son corps qui indique le sens de l'eau froide qui arrive.

Exemption: Si les réglementations (les normes) locaux exigent le montage d'une soupape de sécurité ou dispositif de protection différents (conformement aux normes EN 1487 ou EN 1489), ce dispositif doit être acheté séparément. Les dispositifs conformes à la norme EN 1487 exigent une pression maximale de fonctionnement égale à 0.7 MPa. Pour les autres soupapes de sécurité la pression calibrée doit être inférieure de 0.1 MPa à celle indiquée sur la plaque signalétique de l'appareil. Dans ce cas le montage de la soupape de sécurité fournie avec l'appareil est interdit.

ATTENTION! La présence des autres soupapes (usées) peut provoquer une panne de votre appareil, pour cela il est obligatoire à les éliminer.

ATTENTION! Le remplacement ou la modification de la groupe de sécurité qui se trouve entre le clapet anti-retour (le dispositif de protection) et l'appareil est inadmissible.

ATTENTION! Le vissage de la soupape aux filets dont la longueur est plus de 10mm est inadmissible parce que cela peut provoquer une panne irréparable de votre soupape et peut être dangereux pour votre appareil.

ATTENTION! En fonctionnement - mode de chauffage de l'eau - l'écoulement de l'eau par l'orifice de drainage de la soupape de sécurité est normal. Elle doit être laissée ouverte à l'air. Afin de prévenir tout dommage causé par l'eau, il faut prendre des mesures pour l'enlèvement ou la collecte de l'eau d'écoulement tout.

ATTENTION! Le clapet anti-retour et les tuyaux de la canalisation menant vers le chauffe-eau doivent être protégés contre le gel. S'il est utilisé un tuyau flexible de drainage, son extrémité libre doit être ouverte à l'air (ne pas être immergée sous l'eau). Le tuyau flexible doit aussi être protégé contre le gel.

Le remplissage du chauffe-eau s'effectue par l'ouverture du robinet situé sur le tuyau d'alimentation en eau froide et du robinet d'eau chaude du mélangeur. Lorsque de l'eau commencera à couler de façon uniforme du mélangeur, cela signifiera que le réservoir est plein. Donc, vous pouvez fermer le robinet d'eau chaude.

Lorsqu'il est nécessaire à vider le réservoir il faut d'abord couper l'alimentation en électricité du chauffe-eau.

Procédure de vider du chauffe-eau destiné au montage AU - DESSUS DE L'EVIER:

1. Fermeture du robinet d'entrée d'eau froide du réseau hydraulique vers le chauffe-eau.
2. Ouverture de du robinet d'eau chaude du mélangeur.
3. Interrompez l'arrivée d'eau à l'appareil. Ouvrez le robinet à eau chaude du robinet mélangeur. Ouvrez le robinet 7 (figure 4a) pour couler toute la quantité d'eau par le chauffe-eau. Au cas où dans l'installation n'est pas installé un robinet de ce genre, le chauffe-eau peut être vidangé directement par le tuyau d'entrée et tout d'abord d'être retiré de la conduite d'eau.

IMPORTANT: Pendant le vidage du chauffe-eau il faut prendre des mesures préalables pour éviter les dommages de l'eau coulante.

Procédure de vider du chauffe-eau destiné au montage AU - DESSOUS DE L'EVIER:

1. Débrancher le chauffe-eau du réseau électrique.
2. Démonter la tuyauterie du chauffe-eau.
3. Démonter le chauffe-eau de l'endroit sur lequel il est monté et le renverser avec les tuyaux vers le bas et faites couler l'eau dans un récipient spécial. Attendez que la totalité de l'eau s'écoule dans le récipient.

Si la pression dans la tuyauterie de raccordement est supérieure à celle indiquée sous paragraphe l en haut,

l'installation d'une soupape de réduction de pression est nécessaire, sinon le chauffe-eau ne fonctionnera pas correctement.

3. Branchement au réseau électrique (fig.3)

 Avant de l'alimenter en électricité, assurez-vous que le réservoir est plein d'eau.

3.1. Pour les modèles fournis avec un cordon d'alimentation et une fiche mâle le branchement s'effectue par l'enclenchement dans la prise de courant. Le débranchement s'effectue après la sortie de la fiche mâle de la prise de courant.

 La prise de courant doit être proprement connecté à un circuit séparé minué d'un fusible. Elle doit être reliée à la terre.

3.2. Chauffe-eaux équipés d'un cordon d'alimentation sans fiche. L'appareil doit être raccordé à un circuit électrique séparé de l'installation électrique fixe, muni d'un fusible de protection de 16A courant nominale (20A pour une puissance > 3700W). Le raccord doit être permanent - sans prise de courant. Le circuit d'alimentation doit être muni d'un fusible de protection et d'un dispositif intégré qui assure l'isolation de l'ensemble des pôles dans le cas de surtension catégorie III. Le branchement du cordon d'alimentation doit être effectué comme il suit:

- Raccorder le fil marron au conducteur phase de l'installation électrique (portant la lettre "L").
- Raccorder le fil bleu au conducteur neutre de l'installation électrique (portant la lettre "N").
- Raccorder le fil jaune/vert au conducteur de protection de l'installation électrique (portant le symbole (⊕)).

3.3. Pour les modèles qui n'ont pas un cordon d'alimentation avec une fiche mâle.

L'appareil doit être raccordé à un circuit électrique séparé de l'installation électrique fixe, muni d'un fusible de protection de 16A courant nominale. Le raccordement doit être effectué avec des conducteurs rigides de cuivre - câble 3x 1,5 mm2 pour une puissance totale de 2000W.

Dans le contour électrique de l'alimentation de l'appareil, il est nécessaire à incorporer un dispositif qui assure le débrayage de tous les pôles dans les conditions d'une surtension de la catégorie III.

Pour monter le câble électrique d'alimentation au chauffe-eau il faut enlever le couvercle plastique à l'aide d'un tournevis (fig.4). Nous vous conseillons à raccorder les câbles d'alimentation en prenant en considération le marquage des accouplements comme suit:

- le câble de phase à la marque A1 (ou 11).
- le câble neutre à la marque B1 (ou 21).
- le câble protecteur - obligatoire pour le raccordement de vis, marqué par un signe (⊕).

Il est obligatoire à connecter le câble protecteur à un raccord fileté, indiqué par le signe. Après le montage il faut poser le couvercle plastique à sa place.

Renseignement sur la figure. 3: T1 - thermostat; T2 - interrupteur; S - interrupteur (pour les modèles qui en ont); LL1 - voyants lumineux; R - réchaud.

VI. MISE EN FONCTIONNEMENT DE L'APPAREIL

Avant de mettre votre chauffe-eau pour la première fois, assurez-vous qu'il est branché correctement dans le circuit électrique et qu'il est rempli de l'eau.

La mise en route du chauffe-eau s'effectue à l'aide du dispositif incorporé qui était décrit dans le point 3.2 de l'article IV ou par le raccordement de la fiche mâle dans la prise de courant (si le modèle est fourni d'un cordon avec la fiche mâle).

Clarification à la Fig.6:

Modes de fonctionnement :

1. Position (❄) mode antigel

 Le mode Antigel permet de maintenir une température convenable et d'éviter la formation de gel dans l'appareil. Il est nécessaire que l'appareil soit branché à l'alimentation électrique. On doit protéger contre le gel la soupape de sécurité et la tuyauterie.

2. Position (☀) température maximale
3. Position (🌿) / **Économie d'énergie/** - avec ce régime la température atteint environ 60 °C. De cette façon on diminue les pertes de chaleur.
4. Lampes de contrôle (indicateurs)

Si elles sont allumées en rouge cela signifie que l'appareil est en mode de chauffage de l'eau.

Si elles sont allumées en bleu - l'eau dans l'appareil est chauffée et le thermostat à éteint/débranché l'alimentation du chauffe-eau

5. Manche pour le régulateur (seulement pour les modèles avec des thermostats réglables).

Chauffe-eau à fonctionnement POP-UP électromécanique:

1. Appuyez sur le bouton pour faire apparaître la Fig. 7a.
2. Réglez la température du chauffe-eau. Fig. 7b Cet opération permet un réglage progressif de la température.
3. Appuyez sur le bouton pour rétracter Fig. 7c

 Une fois par mois mettez la poignée en position de température maximale pendant une période d'un jour /24 heures/ (excepté dans les cas où le dispositif fonctionne en permanence continu dans ce mode . Cela garantit une meilleure hygiène de l'eau chauffée..

VII. PROTECTION ANTI-CORROSION - ANODE DE MAGNÉSIMUM

Le protecteur d'anode protège la surface intérieure du réservoir par la corrosion. Cet élément est périodiquement rechargeable. Pour une longue et fiable exploitation de votre chauffe-eau, le fabricant recommande des vérifications périodiques de l'état de l'anode de magnésium par un spécialiste qualifié et si nécessaire - une recharge, la vérification peut être faite pendant le traitement prophylactique périodique de l'appareil. Pour effectuer une recharge adressez-vous à un service autorisé!

VIII. ENTRETIEN PÉRIODIQUE

Quand le chauffe-eau fonctionne bien, sous l'influence de la haute température à la superficie du réchaud est accumulé de calcaire. Cela est la cause d'un mauvais échange de chaleur entre le réchaud et l'eau. La température à la superficie du réchaud et autour de lui hausse. On entend un bruit d'une eau bouillante. Le thermostat commence à marcher et à arrêter plus fréquemment. Il est possible que la protection de la température soit activée. A cause de cela le fabricant de cet appareil recommande une inspection de votre chauffe-eau à deux ans dans un atelier de service après-vente autorisé ou un centre de service licencié. Elle doit consister à nettoyage du protecteur d'anode (pour les chauffe-eau avec un recouvrement de céramique vitrifiée) et son remplacement en cas de nécessité. Chaque inspection doit être notée dans le certificat de garantie.

Nettoyez l'appareil avec un chiffon humide. N'employez pas de produits de nettoyage récurants ou abrasifs. Ne pas verser ou projeter d'eau sur l'appareil.

Le fabricant n'assume aucune responsabilité pour tous dommages résultant de tout manquement aux présentes instructions.



Instruction de protection de l'environnement.

Les vieux appareils électriques possèdent des matériaux précieux et cela ils ne doivent pas être jetés à la poubelle avec les ordures ménagères! Nous vous prions de contribuer activement à la protection de l'environnement et apporter l'appareil dans les postes spécialisés (s'il y en a).

• في حالة اتصال سخان في الشبكة الكهربائية يجب عليك ان تكون حذرا للاتصال الصحيح للسلك (للتماذج دون سلك الكهرباء مع المتوصيل).

• في حالة سقوط الحرارة في المكان تحت 0 درجة مئوية يجب تغييره (وفقا للاجراءات الواردة في الفقرة ٧، القسم 2 "تركيب سخان إلى أنابيب المياه").

• في وضعية التشغيل (تسخين المياه)، فمن الطبيعي أن الماء يقطر من منفذ التفريغ لصمام الأمان. يجب أن يترك مفتوحا للجو. يجب إتخاذ الاجراءات لصرف وجمع المياه لتجنب الضرر ويجب مراعاة المتطلبات المبينة في الفقرة ٧، القسم 2.

• عند تشغيل الجهاز يمكن ان تكون هناك الضوضاء من الماء المغلي وهذا أمر طبيعي ولا يشير إلى عطل. فان السبب لزيادة الضوضاء هوالحجر الجيري.

• للتشغيل الآمن للسخان يجب تنظيف صمام الأمان الغالب ومراقبة عملياته العادية / لا يتم حظر/ كما يجب تنظيف الحجر الجيري في المناطق ذات المياه الكلسية العالية. ولا يشمل الضمان تغطية هذه الخدمة.

⚠ يحظر أية تغييرات وتعديلات في بناء ومخطط السخان الكهربائي. في حالة أية تغييرات وتعديلات يصبح الضمان للجهاز غير صالحا. التغييرات والتعديلات هي أي إزالة عناصر أدرجت من قبل الشركة المصنعة وتركيب مكونات إضافية في السخان واستبدال العناصر مع عناصر مشابهة غير معتمدة من قبل المصنع.

• ينطبق هذه التعليمات أيضا للتماذج بالتبادل الحراري.

• في حالة تلف سلك التغذية يجب استبداله من قبل ممثل شركة الصيانة او الشخص المتخصص في هذا المجال لتجنب المخاطر.

• تم تصميم هذا الجهاز للاستخدام من قبل الاطفال الذين عمرهم 8 اعوام أو أكثر والاشخاص بالقدرة البدنية والعقلية المنخفضة او الاشخاص دون الخبرة والمعرفة إذا كانوا تحت المراقبة او في حالة الحصول على تعليمات طبقا للاستخدام الآمن للجهاز ويفهمون المخاطر المحتملة.

• لا ينبغي أن يلعب الاطفال مع الجهاز.

• ممنوع تنظيف وصيانة الجهاز من قبل الاطفال بدون المراقبة.

IV. الوصف ومبدأ العملية

يتكون الجهاز من الجسم والفلنجة في طرفه السفلي/ للتماذج مع تثبيت عمودي/ او بجانبه/ للتماذج مع تثبيت أفقي/ ولوحة التحكم البلاستيكية وصمام الأمان.

1. يتكون الجسم من خزان الصلب والغلاف الخارجي مع العزل بينهما من بولي يوريثان مرتفع الكثافة الرغوية واثنين من أنابيب بالتعام 1/2" G1/2 لالمداد بالماء (بالحلقة الزرقاء) وتنفير المياه الساخن (بالحلقة الحمراء).

واعتمادا على النموذج يمكن ان يكون الخزان نوعين:

- من الصلب الأسود والمغلف بمادة الخاصة من الخزف الزجاجي او من المينا.
- من الصلب المقاوم للصدأ.

النماذج مع تثبيت عمودي يمكن ان يكون متكاملًا بالتبادل الحراري. تقع مدخل ومخرج التبادل الحراري جانبيا فهما أنابيب بالتعام 3/4".

2. على الفلنجة عنصر التسخين. لدى السخان مع الغلاف من الخزف الزجاجي تم تركيب عمود الحماية من المغنيسيوم.

منظم الحرارة الذي يحفظ تلقائيا على حرارة معينة.

«تيسي» هي علامة تجارية مسجلة لشركة «تيسي» المحدودة الزبائن الأعزاء.

فريق تيسي يهنيئ برحابة لشراء جديدة، نأمل أن الأجهزة الجديدة سوف ستساعد تحسين الراحة في منزلكم. يهدف هذا الوصف الفني وتعليمات التشغيل هذه إلى التعرف لكم مع الجهاز وشروط تركيبه الصحيح وتشغيله. يرجى ملاحظة أن الامتثال للمبادئ التوجيهية الواردة في هذا الدليل هو في مصلحة المشتري ومع ذلك هو واحد من شروط الضمان المحدد في بطاقة الضمان ليتمكن المشتري التمتع مجانا خدمة الضمان. الصانع غير مسؤول عن أضرار الأجهزة وعن أي ضرر ناتج عن تشغيل الجهاز و / أو تشيئة الذي لا يتوافق مع المبادئ التوجيهية والتعليمات في هذا الدليل.

60335 1-EN 60335 2-EN 2121 يفي هذا السخان الكهربائي بمتطلبات

I. الغرض

الجهاز مصمم لتوفير الماء الساخن في المنازل التي لديها أنابيب المياه تحت ضغط لا يزيد عن 0.6 ميجا باسكال.

ويجب استخدامه في الغرف المغلقة والساخنة حيث لا تسقط درجة الحرارة تحت 4 درجات مئوية ولا يجب أن يعمل بشكل مستمر كسخان فوري.

تم تصميم الجهاز للعمل في المناطق حيث يصل عسر الماء إلى 10³ Hd (درجات ألمانية). في حالة تثبيت الجهاز في المناطق مع العسر الأكبر من الممكن التراكم السريع من الحجر الجيري الذي يسبب الضوضاء المميزة خلال تسخيت الماء والتدهور السريع للقطع الكهربائية. وينسج تنظيف الجهاز من الحجر الجيري كل سنة في المناطق مع المياه العسرة وكذلك

II. المواصفات

1. السعة (V)، لتر - انظر لوحة على الجهاز.

2. الفولتية - انظر لوحة على الجهاز.

3. القدرة - انظر لوحة على الجهاز.

4. الضغط - انظر لوحة على الجهاز.

⚠ وليس هذا الضغط متعلق بأنابيب المياه ولكن هو متعلق بالجهاز فانه يشير إلى متطلبات معايير السلامة.

5. نوع السخان - سخان الماء التراكم المغلق بعازل حراري.

6. الغلاف الداخلي - الخزف الزجاجي - GC، الفولاذ المقاوم للصدأ - SS، المينا - EV.

III. القواعد الهامة

• يجب تركيب السخان في الاماكن الآمنة ضد الحريق.

• يجب اتصال السخان إلا إذا تم ملئه بالماء.

⚠ التحذير! إن التركيب والتوصيل غير المؤمنين وغير الصحيحين للجهاز قد يجعله خطيراً لصحة وحياة المستهلكين ويجوز أن يؤدي ذلك إلى العواقب الشديدة والمستدامة لهؤلاء المستهلكين مثل تسبب الاعاقة الجسدية وحتى الوفاة أيضاً. وقد يسبب هذا أضراراً لممتلكاتهم مثل الاتلاف و/أو التدمير كما يجوز أن يسبب ذلك أضراراً لممتلكات الأشخاص الآخرين أيضاً، مثل غمرة المنزل بالمياه أو الانفجار والحريق. يجب أن يقوم الفنيون المختصون في الأعمال الكهربائية المرخصون والفنيون المؤهلون في مجال تصليح وتركيب مثل هذه الأجهزة فقط بتركيب الجهاز وتوصيله بشبكة المياه والشبكة الكهربائية، شريطة أن يكون هؤلاء الفنيون قد حصلوا على تراخيصهم في البلد الذي يتم تركيب وتشغيل الجهاز فيه بحيث تنفذ عملية التركيب والتوصيل مراعاة لشروط اللوائح النافذة في هذا الخصوص في البلد نفسه.

2. تركيب سخان في أنابيب المياه

الرسم البياني 4 أ - رسم تخطيطي فوق الحوض

الشكل 4b - تحت الرسم البياني لتركيب الحوض

حيث: 1 - أنبوب مدخل؛ 2 - صمام الأمان؛ 3 - صمام المخفض (في حالة الضغط في الانابيب فوق 0,6 ميجا باسكال)؛ 4 - المحبس؛ 5 - السيافون للربط مع المجاري؛ 6 - خرطوم الماء؛ 7 - المحبس لتفريغ السخان.

عند ربط السخان في شبكة انابيب المياه أنظر الى علامات ملونة على أنابيب الجهاز: لون أزرق للماء البارد و لون أحمر للماء الساخن.

ومن الضروري تركيب صمام الأمان الذي تم شراء السخان معه. يتم وضعه في مدخل الماء البارد وفقاً للسهم الذي يدل على اتجاه الماء البارد الداخلى.

الاستثناء: إذا تطلب القواعد المحلية استخدام صمام أمان آخر أو جهاز آخر (مطابق لل EN 1487 أو EN 1489) يجب شراؤه بعد ذلك. لكل جهاز مطابق ل EN 1487 يجب اعلان ضغط عملي من 0,7 ميجا باسكال على الاقصى. لصمامات الأمان أخرى، يجب أن يكون الضغط الذي يتم معايرته أقل ب 0,1 ميجا باسكال تحت الضغط الملحوظ على لوحة تصنيف الجهاز. في هذه الحالات لا يجب استخدام صمام الامن المرفق مع الجهاز.



ممنوع الاستخدام الصمامات الأخرى بين صمام الامان والجهاز.



وجود الصمامات الأخرى يمكن ان يسبب ضرر الجهاز ولذلك يجب إزالتها.



لا تسمح وضع الصمام على انابيب يتحاجز بطول يتجاوز 10 ملم. ويمكن أن يؤدي ذلك إلى أضرار لا رجعة فيها للصمام ويشكل خطراً على جهازك.



يجب تركيب صمام الأمان الى الأنبوب المدخل عند إزالة اللوحة البلاستيكية للأجهزة لتركيب عمودي.



فان صمام الامان والأنابيب نحو السخان يجب ان تكون محمية من التجميد. عند عملية الصرف بخرطوم الماء يجب ان تكون نهايته مفتوحة للجو (لم يتم مغمر بالماء). يجب ان يكون الخرطوم محميًا من التجميد ايضاً.



يجري ملء الخزان بالماء عن طريق فتح الصنوبر للماء الساخن من الحنفية. بعد ذلك إفتح الصنوبر للماء البارد الذي يقع امام الصنوبر للماء الساخن. بعد انتهاء الماء يجب ان يكون تدفق الماء من الحنفية مستمرا. فيمكن الان اغلاق الصنوبر للماء الساخن من الحنفية.

عندما تحتاج الى إفراغ السخان يجب عليك ان تقطع التيار الكهربائي أولاً وبعد ذلك إمدادات المياه.

يتم تطبيق إجراءات تصريف سخانات المياه فوق الحوض:

إفتح الصنوبر 7 (الشكل 4a) لإفراغ الماء من السخان. إذا الصنوبر المذكور ليس موجود يجب عليك ان تفرغ السخان كما يلي:

• يمكن إفراغ الساخن مباشرة من أنبوب المدخل فيجب أولاً قطعه من أنابيب المياه.



عندما تفرغ السخان يجب إتخاذ الاجراءات لمنع الأضرار الناجمة عن تسرب الماء.

يتم تطبيق إجراءات تصريف سخانات المياه تحت الحوض:

لدى السخان جهاز للحماية من ارتفاع درجة الحرارة الذي يستثنى السخان من الشبكة الكهربائية عندما تصل درجة حرارة الماء عالية جداً.

3. صمام الأمان يمنع إفراغ كامل للجهاز في حالة وقف الإمدادات للماء البارد من أنابيب المياه. فانه يحمي الجهاز من زيادة الضغط في الخزان عن الحد الاعلى من المسموح في وضع التسخين (عندما ايزداد الحرارة فإزداد الضغط ايضاً) عن طريق تنقيس الزيادة من خلال منفذ التفريغ.

صمام الأمان لإيحمي الجهاز في حالة امداد الضغط الاعلى من الضغط المعين للجهاز. فيمكن الضغط الاعلى ان يسبب اضرار الجهاز. في هذه الحالة يصبح الضمان غير صالح ولا تحمل الشركة المصنعة مسؤولية عن أية أضرار.

7. التركيب والاستعمال

التحذير! إن التركيب والتوصيل غير المؤتمن وغير الصحيحين للجهاز قد يجعله خطراً لصحة وحياة المستهلكين ويجوز أن يؤدي ذلك إلى العواقب الشديدة والمستديرة لهؤلاء المستهلكين مثل تسبب الاعاقة الجسدية وحتى الوفاة ايضاً. وقد يسبب هذا أضراراً لممتلكاتهم مثل الاتلاف و/أو التدمير كما يجوز أن يسبب ذلك أضراراً لممتلكات الأشخاص الآخرين ايضاً، مثل غمره المنزل بالمياه أو الانفجار والحريق. يجب أن يقوم الفنيون المختصون في الاعمال الكهربائية المرخصون والفنيون المؤهلون في مجال تصليح وتركيب مثل هذه الأجهزة فقط بتركيب الجهاز وتوصيله بشبكة المياه والشبكة الكهربائية، شريطة أن يكون هؤلاء الفنيون قد حصلوا على تراخيصهم في البلد الذي يتم تركيب وتشغيل الجهاز فيه بحيث تنفذ عملية التركيب والتوصيل مراعاة لشروط اللوائح النافذة في هذا الخصوص في البلد نفسه.

1. التركيب

فمن المستحسن تركيب الجهاز قريباً من الاماكن حيث يتم استخدام الماء الساخن. وذلك لتقليل خسائر الحرارة في الانابيب. فيجب تركيب الجهاز في المكان المناسب حتى لا يمكن رشه من الدش.

يتم تثبيت الوحدة على الجدار بواسطة أقواس التثبيت المرفقة بجسم الوحدة. يتم استخدام خطافين لتثبيت الجهاز (على الأقل 4 ملم) على الحائط (المضمنة في طقم التثبيت). إن بناء القوس لسخانات المياه المثبتة في / أسفل المغاسل هو أمر عام ويسمح بتفاوت المسافة بين الخطافات بين 96 و 114 ملم.

هام: يتم تحديد نوع سخان المياه المصمم ليتم تثبيته على / تحت الحوض على الجهاز.

يتم تجميع سخانات المياه المصممة للتثبيت فوق المغاسل بحيث يتم توجيه أنابيب مدخل / مخرج المياه لأسفل (باتجاه أرضية الغرفة). يتم تجميع سخانات المياه التي تم تصميمها لتثبيتها تحت الحوض بحيث يتم توجيه أنابيب المخرج / المدخل لأعلى (باتجاه سقف الغرفة).

للحصول على فهم واضح للرسوم البيانية تركيب الجدار ، يرجى الرجوع إلى fig.2 (A) فوق الحوض و B تحت الحوض).

تجنب الأضرار للمستهمل ولأطراف ثالثة في حالة حدوث عطل في نظام إمدادات المياه الساخنة يجب تثبيت الجهاز في أماكن بالعزل الأرضي والصرف الصحي. لا تضع تحت الجهاز الأشياء التي ليست مستدامة بالماء. عند تثبيت الجهاز في أماكن دون عزل ارضي فمن الضروري بناء الحوض تهت السخان بالصرف الصحي.

ملاحظة: لا يتم تضمين الحوض في العبوة ويتم تحديد /شراؤه من قبل المستهلكم.

الشركة المصنعة ليست مسؤولة عن أي أضرار في حالة خرق الشروط المذكورة أعلاه.

• سلك الحماية على اتصال المسمار ملحوظ مع علامة 

بعد التركيب يمكن تثبيت الغطاء الى مكانه الأصلي!

التفسير على الشكل 3:

T2 - الترموستات،

T1 - منظم الحرارة، S- المفتاح الكهربائي إذا هو موجود للطرز، R- عنصر التسخين،

II1 - المؤشرات الضوئية، F- الفلنجة، KL- اتصال المسمار.

VI استعمال الجهاز

1. تشغيل الجهاز

قبل استعمال الجهاز يجب ان تأكد ان توصيل سخان في الشبكة الكهربائية صحيح والسخان مليء بالماء.

يجري تشغيل السخان بواسطة الجهاز المدمج وهو موضح في القسم 3.2 من الفقرة V أو عن طريق الوضع للتوصيل في التيار الكهربائي (للمنماذج المزودة بسلك الكهرباء مع المتوصيل).

توضيح في الشكل رقم 6:

أوضاع التشغيل:

1. موقف  وضع مشاد

هذا وضع الجهاز يحافظ على درجة الحرارة التي لا تسمح بتجميد الماء في الخزان. ويجب أيضا اتصال الجهاز في الشبكة الكهربائية. ويجب تأمين صمام الأمان والأنابيب إلى الجهاز ضد التجميد.

2. موقف  درجة الحرارة القصوى

3. موقف  توفير الطاقة - في هذا الوضع درجة حرارة المياه تصل إلى حوالي 60 درجة مئوية. وبالتالي يتم بتقليل خسائر الحرارة.

4. المؤشرات الضوئية

تضيء المؤشرات الضوئية باللون الأحمر عندما يعمل السخان في وضع تدفئة الماء.

تضيء المؤشرات الضوئية باللون الأزرق عندما يصل الماء إلى درجة الحرارة المطلوبة ويوقف منظم الحرارة.

5. المقبض لمنظم الحرارة (للمنماذج مع الترموستات)

سخان المياه الكهروميكانيكية من فئة POP-UP:

1. اضغط على الزر لعرض التين. 7A.

2. ضبط درجة حرارة سخان الماء. التين 7. ب هذا الإعداد يسمح بالتكييف التدريجي للحرارة.

3. اضغط على الزر لسحب التين. 7C.

إجراءات تصريف سخانات المياه ليتم تثبيتها تحت سنك:

1. قم بإيقاف تشغيل سخان الماء على مصدر الطاقة.

2. قم بإزالة توصيلات المياه من الجهاز.

3. قم بإزالة سخان المياه من مكان تركيبه ، ثم قم بتحويله بحيث تشير الأنابيب إلى الأرضية وصب الماء في وعاء قمت بإعداده لهذا الغرض. انتظر حتى يتم تدفق الماء من الخزان.

 في حالة أن الضغط في شبكة إمدادات المياه يتجاوز القيمة المشار إليها في الفقرة الأولى المذكورة أعلاه، فمن الضروري تثبيت صمام تخفيض الضغط ليتمكن السخان ان يعمل بشكل صحيح. الشركة المصنعة ليست مسؤولة عن المشاكل الناجمة من عملية غير سليمة للجهاز.

3. اتصال السخان في الشبكة الكهربائية

 قبل تبديل الكهرباء يجب ان تأكد ان السخان مليء بالماء.

1. للنماذج المزودة بسلك الكهرباء مع المتوصيل يجب أن يتم الربط في الشبكة الكهربائية عن طريق اتصال بمأخذ التيار الكهربائي. يتم قطع السخان من الشبكة الكهربائية عن طريق إخراج المتوصيل من مأخذ التيار الكهربائي.

 يجب ان يكون مأخذ التيار الكهربائي متصلا بشكل صحيح بدائرة الطاقة المنفصلة المتوفرة مع مصهر. فيجب ان يكون مأخذ التيار الكهربائي متصلا بالأرض.

3.2. النماذج المزودة بسلك الكهرباء دون المتوصيل

يجب ان يكون الجهاز متصلا بدائرة الطاقة المنفصلة من التركيبة الكهربائية الثابتة المتوفرة مع مصهر ويجب اعلان قوة الطاقة من 16 أمبير (20 أمبير < 3700 واط). يجب أن يكون اتصال دائم - بدون التوصيل. يجب توفير الدائرة مع مصهر وجهاز مدمج، مما يضمن انقطاع عن أقطاب خلال أوفيرفولتاجي من الفئة الثالثة.

يجب أن يتم تنفيذ الأسلاك لسلك الطاقة من الجهاز كما يلي:

• السلك بالعزل البني - بسلك الطور من التركيبة الكهربائية (L)

• السلك بالعزل الأزرق - بالسلك المحايد من التركيبة الكهربائية (N)

• السلك بالعزل الاصفر والاحمر - بسلك الحماية من التركيبة الكهربائية 

3.3. للنماذج دون سك الكهرباء

يجب ان يكون الجهاز متصلا بدائرة الطاقة المنفصلة من التركيبة الكهربائية الثابتة المتوفرة مع مصهر ويجب اعلان قوة الطاقة من 16 أمبير (20 أمبير < 3700 واط). ويتم الاتصال بواسطة اسلاك صلبة نحاسية - كابل 3x3 ملم مربع لقدرة 3000 واط (كابل 3x4 ملم مربع لقدرة < 3700 واط).

يجب توفير الدائرة الكهربائية مع جهاز مدمج، مما يضمن انقطاع عن أقطاب خلال أوفيرفولتاجي من الفئة الثالثة.

لتركيب سلك التيار الكهربائي إلى الخزان من الضروري إزالة الغطاء البلاستيكي.

ربط الاسلاك الكهربائية يجب ان يكون وفقا للعلامات على أطراف ربط ملولب للترموستات كما يلي:

• سلك الطور على (A1 أو A) أو (L1 أو L)

• السلك المحايد على N أو B أو B1 أو N1

VII. الحماية من التآكل - الأنود المغنيسيوم (مع الخزان المغلف بمادة الخاصة من الخزف الزجاجي او من المينا)

الأنود المغنيسيوم يحمي السطح الداخلي للخزان من التآكل. فهو عنصر الذي يجب استبداله الدوري. واستبداله مدفوع من المستخدم.

للعمل الطويل والامن لسخناك ينصح الصانع المراجعة الدورية للأنود المغنيسيوم من قبل فني مؤهل واستبدال الأنود عند الضرورة. وهذا يمكن القيام به خلال الصيانة الدورية للجهاز. لإجراء الاستبدال اتصل بشركة الصيانة أو فني مؤهل!

IX. الصيانة الدورية

عند تشغيل السخان العادي وتحت تأثير الحرارة العالية تم ترسب الحجر الجيري على سطح عنصر التسخين. هذا يمنع انتقال الحرارة بين عنصر التسخين والماء. قد ترتفع الحرارة على سطح عنصر التسخين وحوله. هناك الضوضاء من الماء المغلي. فيبدأ تشغيل وإيقاف منظم الحرارة غالبا ما. فمن الممكن تفعيل "كاذب" للحماية الحرارية. ولذا ينصح الصانع مراجعة سخناك الدورية في سنتيت من قبل شركة الصيانة المعتمدة. هذه الخدمة مدفوعة من المستخدم. يجب أن تشمل الصيانة تنظيف ومراجعة الأنود المغنيسيوم (للسخان مع الغلاف من الخزف الزجاجي) واستبداله في حالة الضرورة.

لتنظيف الجهاز يجب استخدام قطعة قماش مبللة. لا تستخدم المذيبات او المواد الكاشطة. لا تصب الماء على السخان.

الشركة المصنعة ليست مسؤولة عن أي عواقب الناجمة عن عدم الامتثال لهذه التعليمات.

تعليمات: أيام حل تاداش زلا



نكمي الو ةم يقي تاذ داوم يلع يوتحت ةم يدق ل ةزه جأ ل
ءاجر ل! يرخال ةيل زنم ل تاياف ل عم اهنم صلخ ل
زاهج ل! مي دقت و ةئي بل او دراوم ل ةي ام حل ةيل اعف ةدع اس م
(اهدوج و ةل اح ي ف) ءارشل ءا ةداع زكارم ي ف

1

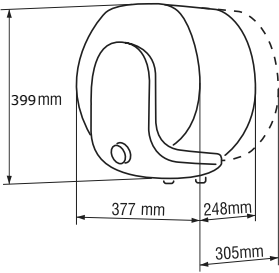

a

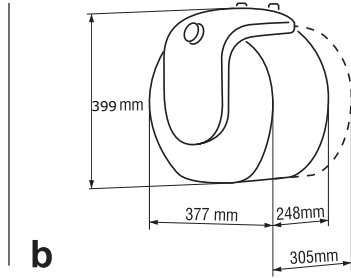

b

2a

Above sink

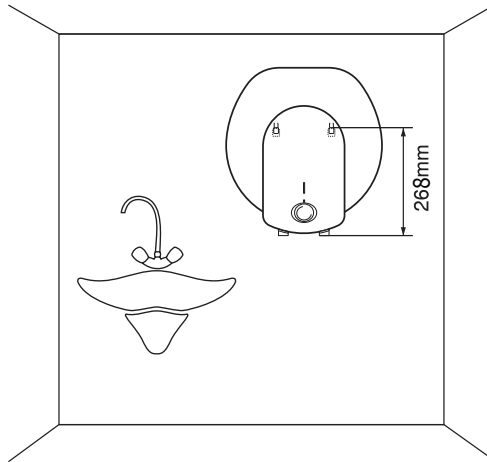
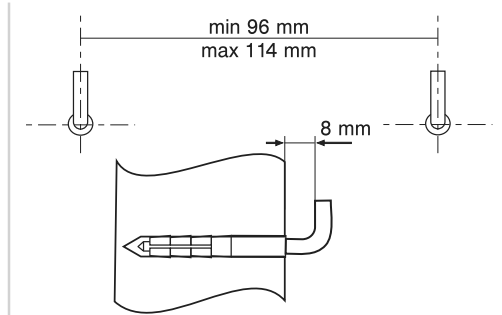
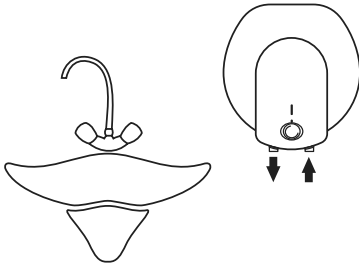

1.



2.



3.



4.



5.

2b

Under sink

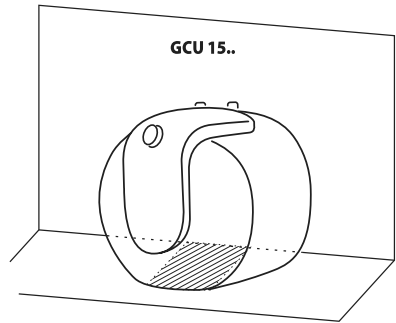
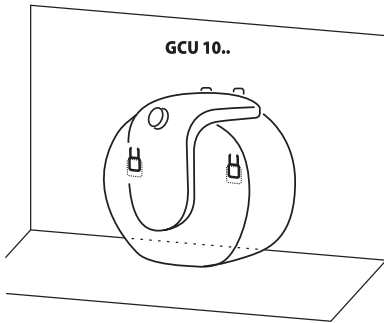
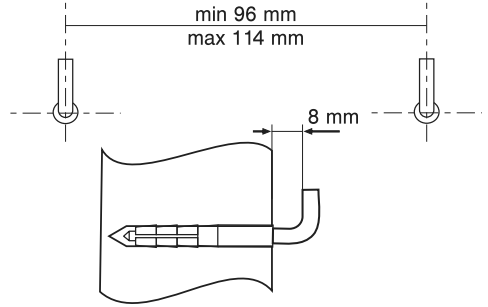
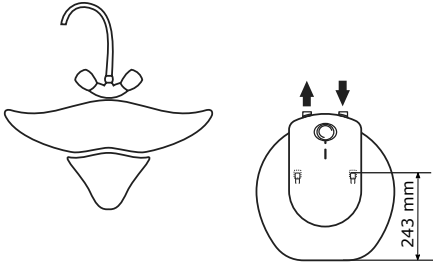

3

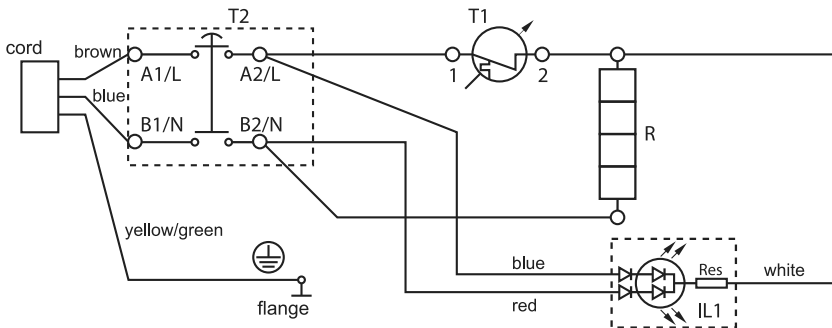

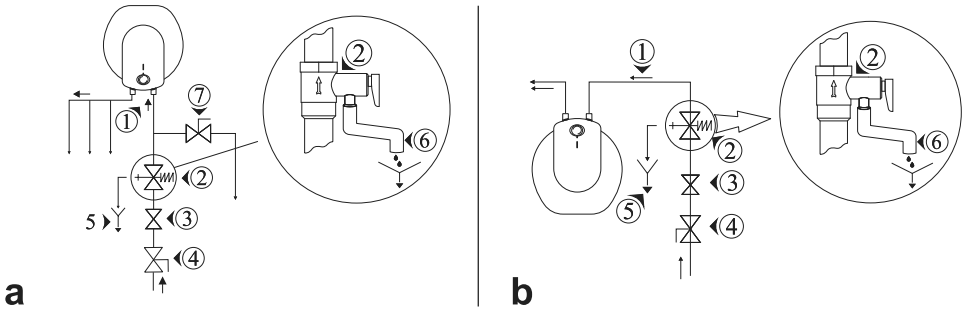
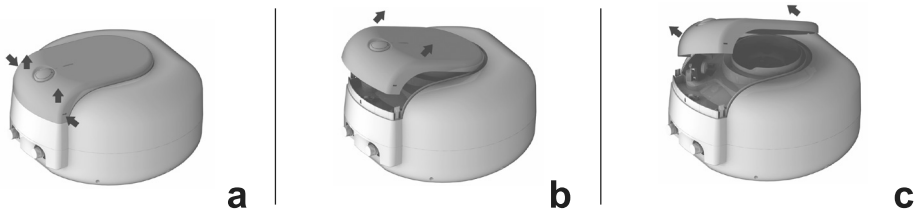
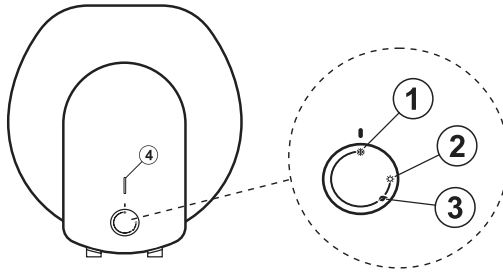
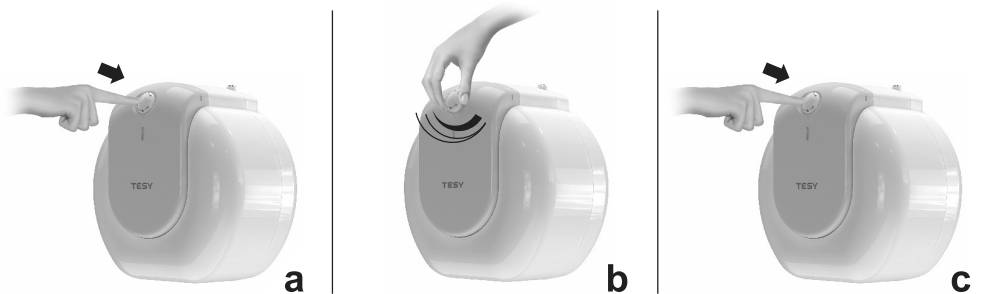
4**5****6****7**



TESY

TESY Ltd - Head office
1166 Sofia, Sofia Park,
Building 16V, Office 2.1. 2nd Floor
PHONE: +359 2 902 6666,
FAX: +359 2 902 6660,
office@tesy.com