

# TESY

It's impressive

**BG БОЙЛЕР ЕЛЕКТРИЧЕСКИ** 3-5  
Инструкция за употреба и поддръжка

**EN ELECTRIC WATER HEATER** 6-8  
Instructions for use and maintenance

**RU ЭЛЕКТРИЧЕСКИЙ ВОДОНАГРЕВАТЕЛЬ** 9-11  
Инструкция по употреблению обслуживанию

**ES TERMO DE AGUA ELÉCTRICO** 12-14  
Instrucciones de uso y mantenimiento

**PT CALENTADOR DE AGUA ELÉCTRICO** 15-17  
Manual de instalação e uso

**DE ELEKTRISCHER WARMWASSER-SPEICHER** 18-20  
Gebrauchsanleitung und pflege

**IT SCALDABAGNI ELETTRICI** 21-23  
Istruzioni di uso e manutenzione

**DK ELEKTRISK VANDVARMER** 24-26  
Monterings- og betjeningsvejledning

**HU ELEKTROMOS MELEGVÍZTÁROLÓ** 27-29  
Szerelési és kezelési útmutató

**RO BOILER ELECTRIC** 30-32  
Instrucțiuni de utilizare și întreținere

**PL ELEKTRYCZNY PODGRZEWACZ WODY** 33-35  
Instrukcja instalacji, użytkowania i obsługi

**CZ ELEKTRICKÝ OHŘÍVAČ VODY** 36-38  
Návod k použití a údržbě

**SK ELEKTRICKÝ OHRIEVAČ VODY** 39-41  
Návod k obsluhu a údržbe

**RS ELEKTRIČNI BOJLER** 42-44  
Uputstvi za upotrebu i održavanje

**HR ELEKTRIČNE GRIJALICE VODE** 45-47  
Upute za uporabu i održavanje

**AL BOJLERIT ELEKTRIK** 48-50  
Instruksioni për shfrytëzimin

**UA ВОДОНАГРІВАЧ ПОБУТОВИЙ ЕЛЕКТРИЧНИЙ** 51-53  
Керівництво з установки й експлуатації

**SI ELEKTRIČNI GREJNIK VODE** 54-56  
Navodila za uporabo in vzdrževanje

**SE ELEKTRISK VARMVATTENBEREDARE** 57-59  
Monterings- och bruksanvisning

**LT ELEKTRINIS VANDENS ŠILDYTUVAS** 60-62  
Pajogimo, naudojimo irpreti ros instrukcija

**EE ELEKTRILINE VEESOOJENDAJA** 63-65  
Paigaldus ja kasutusjuhend

**LV ELEKTRISKAIS ŪDENS ŠILDĪTĀJS** 66-68  
Lietošanas un apkopes

**NO ELEKTRISK VARMTVANNBEREDER** 69-71  
Instruksjoner for bruk og vedlikehold

**GR ΗΛΕΚΤΡΙΚΟ ΘΕΡΜΟΣΙΦΩΝΟ** 72-74  
Οδηγίες χρήσεις και συντήρησης

**MK ЕЛЕКТРИЧЕН БОЈЛЕР** 75-77  
Инструкции за употреба и одржување

**FR CHAUFFE-EAU ÉLECTRIQUE** 78-80  
Instruction d'installation et de fonctionnement

**NL ELEKTRISCHE BOILER** 81-83  
Instructies voor gebruik en onderhoud





Уважаеми клиенти,

Екипът на TESY сърдечно Ви честити новата покупка. Надяваме се, че новият Ви уред ще допринесе за подобряване на комфорта във Вашия дом. Настоящото техническо описание и инструкция за експлоатация има за цел да Ви запознае с изделието и условията за неговото правилно монтиране и експлоатация. Инструкцията е предназначена и за правоспособните техници, които ще монтират първоначално уреда, демонтират и ремонтират в случай на повреда. Моля, имайте предвид, че спазването на указанията в настоящата инструкция е преди всичко в интерес на купувача. Заедно с това е и едно от гаранционните условия, посочени в гаранционната карта, за да може купувачът да ползва безплатно гаранционно обслужване. Производителят не отговаря за повреди в уреда, причинени в резултат на експлоатацията и/или монтаж, които не съответстват на указанията и инструкциите в това ръководство. Електрическият бойлер отговаря на изискванията на EN 60335-1, EN 60335-2-21..

### I. ПРЕДНАЗНАЧЕНИЕ

Уредът е предназначен да обезпечава с гореща вода битови обекти, имащи водопроводна мрежа с налягане не повече от 6 bars (0.6 MPa). Той е предназначен за експлоатация само в закрити и отопляеми помещения, в които температурата не пада под 4°C и не е предназначен да работи в непрекъснат проточен режим. Уредът е предназначен да работи в региони с твърдост на водата до 10°dH (немски градуса). В случай, че бъде монтиран в регион с „по-твърда“ вода е възможно много бързото натрупване на варовикови отлагания, които предизвикват характерен шум при загряване, а и бързо повреждане на ел. част. За региони с по

твърди води се препоръчва почистване на уреда от натрупаните варовикови отлагания всяка година, както и използването на мощности на нагревателя до 2 kW.

### II. ТЕХНИЧЕСКИ ХАРАКТЕРИСТИКИ

1. Номинална вместимост, литри - виж табелката върху уреда
  2. Номинално напрежение - виж табелката върху уреда
  3. Номинална мощност - виж табелката върху уреда
  4. Номинално налягане - виж табелката върху уреда
-  **Това не е водопроводно налягане. То е обявено за уреда и се отнася до изискванията на стандартите за безопасност.**
5. Тип на бойлера - затворен акумулиращ водонагревател, с топлоизолация
  6. Дневно потребление на електроенергия - виж Приложение I
  7. Обявен товарен профил - виж Приложение I
  8. Количеството на смесена вода при 40°C V40 в литри - виж Приложение I
  9. Максимална температура на термостата - виж Приложение I
  10. Фабрично зададени температурни настройки - виж Приложение I
  11. Енергийна ефективност при подгръване на водата - виж Приложение I

### III. ВАЖНИ ПРАВИЛА

- Бойлерът да се монтира само в помещения с нормална пожарна безопасност.
- Не включвайте бойлера без да сте се убедили, че е пълен с вода.

 **ВНИМАНИЕ!** Неправилният монтаж и свързване на уреда може да го направи опасен за здравето и живота на потребителите, като е възможно да нанесе тежки и трайни последствия за тях, включително но не само физически увреждания и/или смърт. Това също може да доведе до щети за имуществото им /увреждане и/или унищожаване/, както и на това на трети лица, причинени включително но не само от наводняване, взрив и пожар. Монтажът, свързването към водопроводната и електрическата мрежа, и въвеждането в експлоатация следва да бъдат извършвани само и единствено от правоспособни електротехници и техници за ремонт и монтаж на уреда, придобили своята правоспособност на територията на държавата, на която се извършват монтажът и въвеждането в експлоатация на уреда и в съответствие с *нормативната и уредба*.

- При свързване на бойлера към електрическата мрежа да се внимава за правилното свързване на защитния проводник (при модели без шнур с щепсел).
- При вероятност температурата в помещението да спадне под 0°C, бойлерът трябва да се източи (следвайте процедурата описана в т.V, подточка 2 “Свързване на бойлера към водопроводната мрежа” ).
- При експлоатация (режим на нагряване на водата), е нормално да капе вода от отвора за източване на предпазния клапан. Същият трябва да бъде оставен открит към атмосферата. Трябва да бъдат взети предварителни мерки за отвеждане или събиране на изтеклото количество за избягване на щети, като не трябва да се нарушават изискванията описани в т.2 от параграф V
- По време на загряване от уреда може да има шум от свистене (завираща вода). Това е нормално и не индикира повреда. Шумът се засилва с времето и причината е натрупания варовик.
- За безопасната работа на бойлера, възвратно-предпазния клапан редовно да се почиства и преглежда дали функционира нормално /да не е блокиран/, като за районите със силно варовита вода да се почиства от натрупания варовик. Тази услуга не е предмет на гаранционното обслужване.

 **Забраняват се всякакви промени и преустройства в конструкцията и електрическата схема на бойлера. При констатиране на такива гаранцията за уреда отпада. Като промени и преустройства се разбира всяко премахване на вложени от производителя елементи, вграждане на допълнителни компоненти в бойлера, замяна на елементи с аналогични неодобрен от производителя.**

- Ако захранващия шнур (при моделите окомплектовани с такъв) е повреден той трябва да бъде заменен от сервизен представител или лице с подобна квалификация за да се избегне всякакъв риск.
- Този уред е предназначен да бъде използван от деца на 8 и над 8 годишна възраст и хора с намалени физически, чувствителни или умствени способности, или хора с липса на опит и познания, ако са под наблюдение или инструктирани в съответствие с безопасната употребата на уреда и разбират опасностите които могат да възникнат
- Децата не трябва да си играят с уреда
- Почистването и обскужването на уреда не трябва да се извършва от деца които не са под надзор.

Уредът се състои от корпус, фланец в долната си част /при бойлери за вертикален монтаж/ или в страни /при бойлери за хоризонтален монтаж/, предпазен пластмасов панел и възвратно-предпазен клапан.

1. Корпусът се състои от стоманен резервоар (водосъдържател) и кожух (външна обвивка) с топлоизолация между тях от екологично чист високоплътен пенополиуретан, и две тръби с резба G 1/2" за подаване на студена вода (със син пръстен) и изпускане на топла (с червен пръстен). Вътрешния резервоар в зависимост от модела може да бъде два вида:

- От черна стомана защитена със специално стъкло-керамично или емайлово покритие
- От неръждаема стомана

2. На фланеца е монтиран електрически нагревател. При бойлерите със стъкло-керамично покритие е монтиран и магнезиев протектор.

Електрическият нагревател служи за нагряване на водата в резервоара и се управлява от термостата, който автоматично поддържа определена температурата.

Уредът разполага с вградено устройство за защита от прегряване (термоизключвател), което изключва нагревателя от електрическата мрежа, когато температурата на водата достигне твърде високи стойности.

3. Възвратно-предпазният клапан предотвратява пълното изпразване на уреда при спиране на подаването на студена вода от водопроводната мрежа. Той защитава уреда от повишаване на налягането във водосъдържателя до стойност по-висока от допустимата при режим на загряване (! при повишаване на температурата водата се разширява и налягането се повишава), чрез изпускане на излишък през дренажния отвор.

**Възвратно-предпазният клапан не може да защити уреда при подаване от водопровода налягане по-високо от обявеното за уреда. Подаването на по-високо от обявеното в тази инструкция водопроводно налягане към уреда може да го увреди, при което гаранцията му отпада и производителят не носи отговорност за евентуални причинени щети.**

V. МОНТАЖ И ВКЛЮЧВАНЕ

**ВНИМАНИЕ! Неправилният монтаж и свързване на уреда може да го направи опасен за здравето и живота на потребителите, като е възможно да нанесе тежки и трайни последствия за тях, включително но не само физически увреждания и/или смърт. Това също може да доведе до щети за имуществото им /увреждане и/или унищожаване/, както и на това на трети лица, причинени включително но не само от наводняване, взрив и пожар. Монтажът, свързването към водопроводната и електрическата мрежа, и въвеждането в експлоатация следва да бъдат извършвани само и единствено от правоспособни електротехници и техници за ремонт и монтаж на уреда, придобили своята правоспособност на територията на държавата, на която се извършват монтажът и въвеждането в експлоатация на уреда и в съответствие с нормативната и уредба.**

1. Монтаж

**ВАЖНО:** Инсталирането на уреда е за сметка на купувача.

Препоръчва се монтирането на уреда да е максимално близко до местата за използване на топла вода, за да се намалят топлинните загуби в тръбопровода. При монтаж в баня той трябва да бъде монтиран на такова място, че да не бъде обливан с вода от душ или душ-слушалка.

- вертикален монтаж GCV (фиг. 1а, таблица 1) - При монтаж към стена - уредът се окачва за носещата планка монтирана към корпуса му. Окачването става на две куки (min. Ø 10 mm) закрепени надеждно към стената (не са включени в комплекта за окачване). Конструкцията на носещата планка, при бойлери за вертикален монтаж е универсална и позволява разстоянието между куките да бъде от 220 до 310 mm - фиг. 1а.
- хоризонтален монтаж - GCH и GCVHL модели (фиг.1b, 1c) - При хоризонтален монтаж разстоянията между куките са различни за различните обеми и са посочени в таблица 2 - фиг.1b и таблица 3 - фиг.1c.

**За избягване причиняването на вреди на потребителя и на трети лица в случаи на неизправност в системата за снабдяване с топла вода е необходимо уреда да се монтира в помещения имащи подова хидроизолация и дренаж в канализацията. В никакъв случай не слагайте под уреда предмети, които не са водоустойчиви. При монтиране на уреда в помещения без подова хидроизолация е необходимо да се направи защитна вана под него с дренаж към канализацията.**

**Забележка:** защитната вана не влиза в комплекта и се избира/закупува от потребителя.

Производителят не носи отговорност за евентуални щети при неспазване на условията, описани по-горе.

2. Свързване на бойлера към водопроводната мрежа

Фиг.4:

Където: 1-Входяща тръба; 2 – предпазен клапан; 3-редуцир вентил (при налягане във водопровода над 0.6 MPa); 4-спирателен кран; 5 – фуния с връзка към канализацията; 6-маркуч; 7 – кран за източване на бойлера  
При свързването на бойлера към водопроводната мрежа трябва да се имат предвид указателните цветни знаци /пръстени/ на тръбите: син - за студена /входящата/ вода, червен - за гореща /изходящата/ вода.

**Задължително е монтирането на възвратно-предпазния клапан, с който е закупен бойлера.**

Той се поставя на входа за студена вода, в съответствие със стрелката на корпуса му, която указва посоката на входящата вода.

Изключение: Ако местните регулации (норми) изискват използването на друг предпазен клапан или устройство (отговарящ на EN 1487 или EN 1489), то той трябва да бъде закупен допълнително. За устройствата отговарящи на EN 1487 максималното обявено работно налягане трябва да бъде 0.7 MPa. За други предпазни клапани, налягането на което са калибрирани трябва да бъде с 0.1 MPa под маркираното на табелката на уреда. В тези случаи възвратно предпазния клапан доставен с уреда не трябва да се използва.

**Не се допуска друга спирателна арматура между възвратно-предпазния клапан (предпазното устройство) и уреда.**

**Наличието на други (стари) възвратно-предпазни клапани може да доведе до повреда на вашия уред и те трябва да се премахнат.**

**Не се допуска навиването на клапана към резби с дължина над 10 mm., в противен случай това може да доведе до повредата на вашия клапан, което е опасно за вашия уред.**

**При бойлерите за вертикален монтаж предпазният клапан трябва да бъде свързан към входящата тръба при сваляне пластмасов панел на уреда.**

**Възвратно-предпазният клапан и тръбопровода от него към бойлера трябва да бъдат защитени от замръзване. При дренчиране с маркуч – свободният му край трябва винаги да е отворен към атмосферата (да не е потопен). Маркуча също трябва да е осигурен срещу замръзване.**

За да напълните уреда с вода, първо отворете само крана за топла вода на смесителната батерия след него. След това отворете крана за студена вода преди него. Уредът е напълнен, когато от смесителната батерия потече непрекъсната струя вода. Затворете крана за топла вода.

Когато се налага изпразване на бойлера е задължително първо да прекъснете електрическото захранване към него. Спрете подаването на вода към уреда. Отворете крана за топла вода на смесителната батерия. Отворете крана 7 (фиг. 4) за да източите водата от бойлера. Ако в инсталацията не е инсталиран такъв, бойлерът може да бъде източен директно от входящата му тръба, като предварително бъде разкачен от водопровода

При свалянето на фланеца е нормално да изтекат няколко литра вода останали във водосъдържателя.

**При източване трябва да се вземат мерки за предотвратяване на щети от изтичащата вода.**

В случай, че налягането във водопроводната мрежа надвишава посочената стойност в параграф 1 по-горе, то е необходимо да се монтира редуцир вентил, в противен случай бойлера няма да бъде експлоатиран правилно. Производителят не поема отговорност за произтеклите проблеми от неправилна експлоатация на уреда.

3. Свързване към електрическата мрежа.

**Преди да включите електрическото захранване, уверете се че уреда е пълен с вода.**

3.1. При моделите снабдени със захранващ шнур в комплект с щепсел свързването става, като той бъде включен в контакт. Разединяването от електрическата мрежа става, като изключите щепсела от контакта.

**Контакт трябва да бъде правилно свързан към отделен токов кръг осигурен с предпазител. Той трябва да бъде заземен.**

3.2. Водонагреватели окомплектовани със захранващ шнур без щепсел  
Уредът трябва да бъде свързан към отделен токов кръг от стационарната електрическата инсталация, осигурен с предпазител с обявен номинален ток 16А (20А за мощност > 3700W). Свързването трябва да е постоянно – без щепселни съединения. Токният кръг трябва да бъде осигурен с предпазител и с вградено устройство, което осигурява разединяване на всички полюси в условията на свръхнапрежение категория III. Свързването на проводниците на захранващия шнур на уреда

трябва да бъде изпълнено както следва:

- Проводник с кафяв цвят на изолацията – към фазовия проводник от електрическата инсталация (L)
- Проводник със син цвят на изолацията – към неутралния проводник от електрическата инсталация (N)
- Проводник със жълто-зелен цвят на изолацията – към защитния проводник от електрическата инсталация (⊥)

3.3. При модели, които нямат монтиран захранващ шнур с щепсел.

Уредът трябва да бъде свързан към отделен токов кръг от стационарната електрическата инсталация, осигурен с предпазител с обявен номинален ток 16A (20A за мощност > 3700W). Свързването се осъществява с медни едножилни (твърди) проводници - кабел 3 x 2,5 mm<sup>2</sup> за обща мощност 3000W (кабел 3 x 4.0 mm<sup>2</sup> за мощност > 3700W).

В електрическия контур за захранване на уреда трябва да бъде вградено устройство което осигурява разединяване на всички полюси в условията на свръхнапрежение категория III. За да се монтира захранващия електрически проводник към бойлера е необходимо да се свали пластмасовия капак. Свързването на захранващите проводници трябва да е в съответствие с маркировките на клемите, както следва:

- фазовия към означение A или A1 или L или L1
- неутралния към означение N (B или B1 или N1)
- Задължително е свързването на защитния проводник към винтовото съединение, означено със знак ⊥.

След монтаж, пластмасовият капак се поставя отново!

Пояснение към фиг.3:

TS – термоизключвател; TR – терморегулатор; S – ключ (при моделите с такъв); R – нагревател; IL – сигнална лампа; F – фланец.

## VI. АНТИКОРОЗИОННА ЗАЩИТА - МАГНЕЗИЕВ АНОД (ПРИ БОЙЛЕРИ С ВОДОСЪДЪРЖАТЕЛ СЪС СЪТЪКЛО-КЕРАМИЧНО ИЛИ ЕМАЙЛОВО ПОКРИТИЕ)

Магнезиевият аноден протектор допълнително защитава вътрешната повърхност на водосъдържателя от корозия. Той е износващ се елемент, който подлежи на периодична подмяна, която е за сметка на потребителя.

С оглед на дългосрочната и безаварийна експлоатация на Вашия бойлер производителят препоръчва периодичен преглед на състоянието на магнезиевия анод от правоспособен техник и подмяна при необходимост, като това може да стане по време на периодичната профилактика на уреда. За извършване на подмяната се обърнете към оторизиран сервиз или правоспособен техник!

## VII. РАБОТА С УРЕДА.

Преди първоначално включване на уреда се уверете, че бойлерът е включен правилно в електрическата мрежа и е пълен с вода.

### 1. Бойлери с BOOST контрол

#### 1.1. Елементи за управление

Фиг. 2 където:

- 1 - Бутон на електрически ключ (при модели с ключ)
- 2 - Светлинни индикатори
- 3 - Ръкохватка за терморегулатор (интегрирана с бутон на електрическия ключ).

#### 1.2. Включване на уреда.

Включването на бойлера се осъществява посредством устройството вградено в инсталацията, описано в подточка 3.3 от параграф V или свързване на щепсела с електрическия контакт (ако модела е с шнур с щепсел).

Посредством Бутона на електрическия ключ се активира BOOST функцията.

Бутонът на електрическия ключ на уреда е означен с знак . Той е релефен.

За да включите BOOST функцията натиснете бутон до упор и отпуснете. Бутонът остава натиснат и светва в червен цвят, което е индикация, че е включен и уредът ще работи на максимална мощност.

**Максималната мощност на загряване е маркирана на типовата табела на уреда.**

Бутонът свети постоянно докато водата в уреда се загрява. Бутонът изгасва когато зададената температура на водата е достигната и терморегулатора изключи захранването на нагревателя.

За да изключите BOOST функцията натиснете бутон до упор, след което го отпуснете. Бутонът трябва да изпъкне и светлинната индикация изгасва (ако уредът е в режим на загряване), което означава, че BOOST функцията е изключена. Уредът остава в режим на работа на нагревателя на минимална мощност.

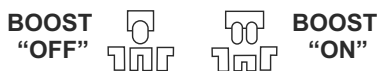

**Внимание!** Бутон BOOST свети само при активна функция BOOST и режим на загряване на водата. При активна функция BOOST и достигната зададена температурата на водата бутон BOOST не свети. Индикация за активна функция BOOST остава натиснатият бутон BOOST.

#### Контролни лампи (индикатори)

Светят в червен цвят – уредът е в режим на загряване на водата. (В случай, че уредът е режим BOOST, бутон BOOST свети в червен цвят.)

Светят в син цвят – водата в уреда е загрята и терморегулатора е изключил захранването на нагревателя. (В случай, че уредът е режим BOOST, бутон BOOST изгасва.)

#### Индикаторите не светят, когато:

няма подадено електрическо захранване към уреда, или температурната защита на уреда е изключила – виж т.2 по-долу. При активирана функция BOOST уредът работи на максимална мощност за загряване на водата. Функцията BOOST е препоръчителна, когато желаете за по-кратко време уреда да достигнете зададената температура на водата.

Избор на степен на мощност за загряване на водата:

Обявена мощност (маркирана на табелката на уреда)	Изключен бутон BOOST	Включен бутон BOOST
1600 W	800 W	1600 W
2400 W	1200 W	2400 W

### 1.3. Настройка на температурата

Тази функция дава възможност за избор на желаната температура. За да направите своя избор завъртете ръкохватката от панела, като поставите маркера в съответната позиция (фиг.2). За повишаване на температурата завъртете в посока на часовниковата стрелка.

**Внимание!** Веднъж месечно поставяйте ръкохватката на позиция за максимална температура, за период от едно денонощие (освен ако уреда работи постоянно в този режим), виж Приложение-I (11) - Максимална температура на термостата. Така се осигурява по-висока хигиена на загреваната вода.

#### • Режим „Против замръзване“

Поставете ръкохватката на позиция „MIN“ съгласно фиг.2. При тази настройка уреда поддържа температура която не позволява водата в него да замръзне.

**Важно!** Електрическото захранване на уреда трябва да бъде включено. Вграденият в бойлера ключ също трябва да е включен. Предпазния клапан и тръбопровода от него към уреда задължително трябва да са осигурени срещу замръзване

• **Позиция E ПЕСТЕНЕ НА ЕЛЕКТРОЕНЕРГИЯ** – При този режим температурата на водата достига до около 60°C. По този начин се намаляват топлинните загуби.

### 2. Защита по температура (важи за всички модели).

Уредът е оборудван със специално устройство (термоизключвател) за защита от прегряване на водата, което изключва нагревателя от електрическата мрежа, когато температурата достигне твърде високи стойности.

**Внимание!** След задействане това устройство не се самовъзстановява и уредът няма да работи. Обърнете се към оторизиран сервиз за отстраняване на проблема.

## VIII. ПЕРИОДИЧНА ПОДДРЪЖКА

При нормална работа на бойлера, под въздействието на високата температура на повърхността на нагревателя се отлага варовик /т.н. котлен камък/. Това влошава топлообмена между нагревателя и водата. Температурата на повърхността на нагревателя и в зоната около него се повишава. Появява се характерен шум /на завиреща вода/. Терморегулатора започва да включва и изключва по-често. Възможно е "лъжливо" задействане на температурната защита. Поради това производителят на този уред препоръчва профилактика на всеки две години на Вашият бойлер от оторизиран сервизен център или сервизна база, като услугата е за сметка на клиента. Тази профилактика трябва да включва почистване и преглед на анодния протектор (при бойлери със стъклокерамично покритие), който при необходимост да се замени с нов.

За да почистите уреда използвайте влажна кърпа. Не използвайте абразивни или съдържащи разтворител почистващи вещества.

**Производителят не носи отговорност за всички последици, вследствие неспазване на настоящата инструкция.**

**Указания за опазване на околната среда**  
Старите електроуреди съдържат ценни материали и поради това не трябва да се изхвърлят заедно с битовата смет! Молим Ви да съдействате с активния си принос за опазване на ресурсите и околната среда и да предоставите уреда в организирани изкупвателни пунктове(ако има такива).

Dear Clients,  
The TESH team would like to congratulate you on your new purchase. We hope that your new appliance shall bring more comfort to your home. This technical description and instructions manual was prepared in order to acquaint you with the product and the conditions of proper installation and use. These instructions were also intended for use by qualified technicians, who shall perform the initial installation, or disassembly and repairs in the event of a breakdown.

The observance of the instructions contained herein is in the interest of the buyer and represents one of the warranty conditions, outlined in the warranty card. Please consider that following the current instructions will primarily be of interest to the consumer, but along with this, it is also one of the warranty conditions, pointed out in the warranty card, so that the consumer can benefit from the free warranty services. The producer is not responsible for damages in the appliance that have appeared as a result of operation and/or installation not corresponding to the instructions here.

The electric water heater complies with the requirements of EN 60335-1, EN 60335-2-21.

**I. INTENDED USE**

The appliance is intended to supply hot water to household sites equipped with a piping system working at pressure below 6 bar (0,6 Mpa).

It is designed to operate only in closed and heated premises where the temperature is not lower than 4°C and it is not designed to operate in a continuous protracted regime.

The appliance is designed to operate in regions where the water hardness is not more than 10°dH. In case that it is installed in a region where the water

is harder it is possible that limestone precipitation accumulate very fast. This can cause a specific noise during heating, as well as fast damaging of the electrical part. For regions with harder water yearly cleaning of the limestone precipitation in the appliance is recommended, as well as usage of not more than 2 kW of heating power.

**II. TECHNICAL PARAMETERS**

- 1. Nominal volume V, liters - see the appliance's rating plate
- 2. Nominal voltage - see the appliance's rating plate
- 3. Nominal power consumption - see the appliance's rating plate
- 4. Nominal pressure - see the appliance's rating plate

**⚠** *This is not the water mains pressure. This is the pressure that is announced for the appliance and refers to the requirements of the safety standards.*

- 5. Water heater type - closed type accumulating water heater, with thermal insulation
- 6. Daily energy consumption – see Annex I
- 7. Rated load profile - see Annex I
- 8. Quantity of mixed water at 40°C V40 litres - see Annex I
- 9. Maximum temperature of the thermostat - see Annex I
- 10. Default temperature settings - see Annex I
- 11. Energy efficiency during water heating - see Annex I

**III. IMPORTANT RULES**

- The water heater must only be mounted in premises with normal fire resistance.
- Do not switch on the water heater unless you established it was filled with water.

**⚠ Attention! Improper installation and connection of the appliance may make it hazardous for the health and life of consumers. It may cause grievous and permanent consequences, including but not limited to physical injuries and/or death. Improper installation and connection of the appliance may also lead to damage to the consumers' property /damage and/ or destruction/, or to that of third persons, as a result of, but not limited to flooding, explosion and/or fire.**  
*Installation, connection to the main water and power supply, and putting into operation must be carried out by certified electricians and technical personnel certified in installation of this category of appliances, who have obtained their license in the state where the installation and commissioning of the appliance are carried out, and in compliance with its local legislation.*

- Upon connecting the water heater to the electric mains care must be taken to connect the safety lead.
- If the probability exists for the premise's temperature to fall below 0°C, the water heater must be drained (observe the procedure outlined in section V, subsection 2 "Water heater's piping connection").
- During operation – regime of heating the water – water drops through the drainage opening of the protection valve are usual.
- The protection valve should be left open to the atmosphere. Measures should be taken to lead and collect the leakages in order to prevent damages, ensuring that this is in conformation with the requirements described in p. 2 in paragraph V.
- The valve and the elements linked to it must be protected from freezing.
- During the heating the appliance could produce a hissing noise (the boiling water). This is common and does not indicate any damage. The noise gets higher with the time and the reason for this is the accumulation of limestone. To remove the noise the appliance must be cleaned from limestone. This type of cleaning is not covered by the warranty.
- In order to secure the water heater's safe operation, the safety return-valve must undergo regular cleaning and inspections for normal functioning /the valve must not be obstructed/, and for the regions with highly calcareous water it must be cleaned from the accumulated lime scale. This service is not provided under warranty maintenance.

**⚠ All alterations and modifications to the water heater's construction and electrical circuitry are forbidden. If such alterations or modifications are established during inspection, the appliance's warranty shall be null and void. Alterations and modifications shall mean each instances of removal of elements incorporated by the manufacturer, building in of additional components into the water heater, replacement of elements by similar elements unapproved by the manufacturer.**

- If the power supply cord (of models that have one) is damaged, it must be replaced by a service representative or a person with similar qualification, to avoid any risk.
- This appliance can be used by children aged from 8 years and above and persons with reduced physical, sensory or mental capabilities or lack of experience and knowledge if they have been given supervision or instruction concerning use of the appliance in a safe way and understand the hazards involved.
- Children shall not play with the appliance.
- Cleaning and user maintenance shall not be made by children without supervision.

#### IV. DESCRIPTION AND PRINCIPLE OF WORK

The appliance consists of a body, flange at the bottom side /for water heaters intended for vertical mounting/ or at the sides /for water heaters intended for horizontal mounting/, protective plastic panel safety-return valve.

1. The body consists of a steel reservoir (water tank) and housing (outer shell) with thermal insulation placed in-between made of ecologically clean high density polyurethane foam, and two pipes with thread G ½ " for cold water supply (marked by a blue ring) and hot water outlet pipe (marked by a red ring).

The inner tank may be of two types depending on the model:

- Made of steel protected from corrosion by a special glass-ceramics coating
- Made of stainless steel

2. The flange is outfitted with: electric heater and thermostat.

The water heaters with glass-ceramics coating are outfitted with a magnesium protector.

The electric heater is used for heating the water in the tank and is managed by the thermostat, which automatically maintains the set temperature.

The thermostat has a built in overheating safety device, which switches of power to the heater when the water temperature reaches excessive values.

3. The safety-return valve prevents the appliance's complete emptying in the event the cold water supply is interrupted. The valve protects the appliance from pressure increases higher than the allowed value during heating (! pressure increases upon an increase of temperature), via release of excess pressure during the drainage opening.

**!** The safety-return valve cannot protect the appliance in the event of water mains pressure in excess of the acceptable pressure stated for the appliance.

#### V. MOUNTING AND SWITCHING ON

**!** Attention! Improper installation and connection of the appliance may make it hazardous for the health and life of consumers. It may cause grievous and permanent consequences, including but not limited to physical injuries and/or death. Improper installation and connection of the appliance may also lead to damage to the consumers' property /damage and/ or destruction/, or to that of third persons, as a result of, but not limited to flooding, explosion and/or fire. Installation, connection to the main water and power supply, and putting into operation must be carried out by certified electricians and technical personnel certified in installation of this category of appliances, who have obtained their license in the state where the installation and commissioning of the appliance are carried out, and in compliance with its local legislation.

**🔧 Notice:** The installation of the unit is at the buyer's expense.

##### 1. Mounting

We recommend the mounting of the device at close proximity to locations where hot water is used, in order to reduce heat losses during transportation. In the event the device is mounted in a bathroom, the selected location must exclude the possibility of water spray contact from the showerhead or portable showerhead attachment.

- **Vertical installation GCV** (fig. 1a, table 1) –The appliance is affixed to a wall via the mounting brackets attached to the unit's body (if the brackets are not attached to the unit's body, they must be affixed in place via the provided bolts). Two hooks are used for suspending the appliance (min. Ø 10 mm) set firmly in the wall (not included in the mounting set). The mounting bracket's construction designed for water heaters intended for vertical mounting is universal and allows a distance between the hooks of 220 to 310 mm (fig. 1a).

- **Horizontal installation GCH and GCR** models (fig.1b, 1c) – At horizontal installation the distances between the carrying hooks are different with the different capacities and these values are indicated in table 2 - fig.1b and table 3 - fig. 1c.

**!** In order to prevent injury to user and third persons in the event of faults in the system for providing hot water, the appliance must be mounted in premises outfitted with floor hydro insulation and plumbing drainage. Don't place objects, which are not waterproof under the appliance under any circumstances. In the event of mounting the appliance in premises not outfitted with floor hydro insulation, a protective tub with a plumbing drainage must be placed under the appliance.

**🔧 Notice:** the set does not include a protective tub and the user must select the same.

##### 2. Water heater connection to the pipe network.

Fig. 4:

Where: 1 - Inlet pipe; 2 - Safety valve; 3 - reducing valve (for water main pressure > 0,6 MPa); 4 - Stop valve; 5 - Funnel connected to the sewer network; 6 – Hose; 7 - Drain water tap.

Upon connecting the water heater to the water mains you must consider the indicative color markings /rings/ affixed to the pipes:

blue for cold /incoming/ water, red for hot /outgoing/ water.

The mounting of the safety return-valve supplied with the water heater is obligatory. The safety return-valve must be mounted on the cold water supply pipe, in observance of the direction arrow stamped on its body, indicating the incoming water's direction. Additional stopcocks must not be mounted between the safety return-valve and the water heater.

Exception: If the local regulations (norms) require the usage of another protection valve or mechanism (in accordance with EN 1487 or EN 1489), then it must be bought additionally. For mechanisms operating in accordance with EN 1487 the announced operational pressure must be no more than 0.7 MPa. For other protection valves, the pressure at which they are calibrated must be 0.1 MPa lower than the one marked on the appliance's sign. In these cases the safety valve which the appliance is supplied with should not be used.

**!** The presence of other /old/ safety return-valves may lead to a breakdown of your appliance and they must be removed.

**!** Other type of stopping armature is not allowed between the protection return valve (the protective device) and the appliance.

**!** The attaching of the safety return-valve to threads longer than 10 mm is not allowed, otherwise this may damage the valve and poses danger for your appliance.

**!** With appliances for vertical assembly, the safety valve has to be connected to the ingoing pipe with the safety plastic panel of the appliance being taken off.

**!** The safety valve and the pipe between the valve and the water heater must be protected from freezing. During hose draining - its free end must be always open to the atmosphere (not to be immersed). Make sure that the hose is also protected from freezing.

Opening the cold-water stopcock of the water supply piping network and opening the hot-water stopcock of the water-mixing faucet carries out the filling of the water heater with water. After the filling is complete, a constant stream of water must begin to flow from the water-mixing faucet. Now you can close the hot water stopcock.

In the event you must empty the water heater, first you must cut off its power supply. The inflow of water from the water mains must first be terminated and the hot water tap of the mixing-faucet must be opened. The water tap 7 (fig 4) must be opened to drain the water from water tank. If there is no such tap build in the pipe line, than the water can be drain directly from inlet pipe of water tank after when you disconnect it from water main

In the event of removing the flange, the discharge of several liters of water, which remain in the water tank, is normal.

**!** Measures must be undertaken to prevent damage from discharging water during draining

In case that the pressure in the water mains is over the value pointed out in the above paragraph I, then it is necessary to assemble a pressure reduce valve, otherwise the water heater would not function properly. The Manufacturer does not assume any liability for problems arising out of the appliance's improper use.

##### 3. Water heater connection to the electrical network

**!** Make sure the appliance is full of water prior to switching on the electrical mains power.

3.1. Models with power cord with a plug are connected by inserting the plug into a contact. They are switched off the power supply by drawing the plug out of the contact.

**!** The wall-plug must be properly connected to a separate electrical circle that is provided with a protector. It must be earthed.

3.2. The appliance has to be connected to a separate electricity circuit of the stationary electrical wiring. The connecting has to be constant- with no plug contacts. The circuit has to be supplied with a safety fuse (16A) and with inbuilt device to ensure disconnection of all pole pieces in the conditions of over-voltage from category III.

The connecting of the conductors of the supply cord of the appliance has to be carried out as follows:

- conductor with brown insulation – to the phase conductor of the electrical wiring (L)
- conductor with blue insulation- to the neutral conductor of the wiring (N)
- conductor with yellow-green insulation – to the safety conductor of the wiring (⚡)

3.3. Models without power cord

The appliance has to be connected to a separate electricity circuit of the stationary electrical wiring. The circuit has to be supplied with a safety fuse 16A (20A for power > 3700W). Copper single core

(rigid – non stranded) conductor shall be used for the connection – cable 3 x 2.5 mm<sup>2</sup> (cable 3 x 2.5 mm<sup>2</sup> for power > 3700W). The electrical circuit supplying the appliance must have an in-built device ensuring the splitting of all terminal poles under conditions of super-voltage of category III. To install the power supply wire to the appliances remove the plastic cover. Connect the power wires in compliance with the marks on the terminals, as follows:

- the phase - to mark A, A1, L or L1;
- the neutral - to N (B or B1 or N1)
- The safety wire must be obligatory connected to the screw joint marked with .

After the installation, put the plastic cover back in its place!

*Explanations to Fig. 3:*  
*TS - thermal switch; TR - thermal regulator; S - switch (for models that have one); R - heater; IL - light indicator; F - flange.*

**VI. RUST PROTECTION MAGNESIUM ANODE (FOR WATER HEATERS WITH WATER TANKS COVERED BY GLASS-CERAMICS COATING)**

The magnesium anode protects the water tank's inner surface from corrosion. The anode element is an element undergoing wear and tear and is subject to periodic replacement.

In view of the long-term and accident free use of your water heater, the manufacturer recommends periodic inspections of the magnesium anode's condition by a qualified technician and replacement whenever required, and this could be performed during the appliance's technical preventive maintenance. For replacements, please contact the authorized service stations!

**VII. OPERATION**

Before switching on the appliance for first time, make sure that the water heater is properly connected to the power supply network and full with water.

**1. Models with BOOST control**

**1.1. Control Elements**

Fig. 2 where:

- 1 - Key of a power switch (on key models)
- 2 – luminous indicators
- 3 - Handle for thermoregulator (integrated with the key of the power switch).

**1.2. Switching on the appliance .**

The appliance is switched on by means of the appliance incorporated in the installation described in subsection 3 of paragraph V or by connecting the plug to the electrical socket (if the model is with a cord with a plug). The BOOST function is activated by the power switch button.

The power switch button of the appliance is embossed and is marked .

To turn on the BOOST function, press the button until it stops and then release it. The button remains pressed and it illuminates in red color, indicating that the button is on and the appliance will be working at maximum power.

**The maximum heating power is marked on the appliance type plate.**

The button illuminates continuously until the water in the appliance gets warm. The button goes out when the set water temperature is reached and the thermostat switches off the heater power.

To turn off the BOOST function, press the button until it stops, then release it. The button must stand out and the light signalization goes out (if the appliance is in the heating mode), which means that the BOOST function is off. The appliance remains in the minimal power heater operation mode.

**Attention!** The BOOST button illuminates only when the BOOST function and the water heating mode are active. When the BOOST function is activated and the set water temperature is reached, the BOOST button is not illuminating. Indication for active BOOST function is the pressed BOOST button.

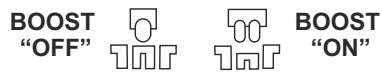

**Control lights (indicators)**

They illuminate in red color - the appliance is in the heating water mode. (If the appliance is in BOOST mode, the BOOST button illuminates in red color.)



They illuminate in blue color - the water in the appliance is heated and the thermostat switches off the heater's power. (If the appliance is in BOOST mode, the BOOST button extinguishes.)

**Indicators do not illuminate in case of:**

no electrical power is supplied to the appliance, or the temperature protection of the appliance has been switched off - see section 2 below.

When the BOOST function is activated, the unit operates at maximum power to heat the water. The BOOST function is recommended when you want the appliance to reach the set water temperature for a short period of time.

Selecting a power level for heating the water:

Declared power (marked on the nameplate of the appliance)	Button BOOST off 	Button BOOST on 
1600 W	800 W	1600 W
2400 W	1200 W	2400 W

**1.3. Setting the temperature**

This function allows you to select the desired temperature. To make your choice, turn the handle on the panel by placing the marker in the appropriate position (Fig. 2). To increase the temperature, turn clockwise.

 Place the thermostat knob in position for maximum temperature (unless it is on this position constantly), for period of one day each month - see Annex-I (11) Maximum temperature of the thermostat. This ensures higher hygiene of the used hot water.

**• Anti-freeze mode**

Set the handle to the „MIN“ position according to figure 2. With this setting, the appliance maintains a temperature that prevents the water from freezing.

 The power supply of the appliance must be switched on. The safety valve and the pipeline from it to the appliance compulsory must be secured against frost.

**• Energy-save mode - Position E**

At this mode, water temperature reaches up to approximately 60°C. Heat losses are reduced in this way.

**2. Protection according to the temperature (valid for all models).**

The appliance is equipped with a special facility (thermal circuit-breaker) for protection against over-heating of the water, which is switching off the heater from the electricity network, when the temperature reaches too high values.

 When this device operates, it does not self-reset and the appliance will not work. Please call an authorized service for solving the problem.

**VIII. PERIODIC MAINTENANCE**

Under normal use of the heater, under the influence of high temperature, lime scale /the so-called lime scale layer/ is deposited upon the heating element's surface. This worsens the heat exchange between the heating element and water. The heating element's surface temperature increases along /of boiling water/. The thermoregulator begins to switch on and off more frequently. A "deceptive" activation of the thermal protection is possible. Due to these facts, the manufacturer recommends preventive maintenance of your water heater every two years by an authorized service center or service base. This protective maintenance must include cleaning and inspection of the anode protector (for water heaters with glass-ceramic coating), which shall be replaced with a new one if need arises.

In order to clean the appliances use a damp cloth. Do not clean with abrasive or solvent content detergents. Do not pour water over the appliance.

**The manufacturer does not bare the responsibility for all consequences caused by not obeying the instructions, given hereby.**

**Instructions for protecting the environment**

 Old electric appliances contain precious materials and thus should not be thrown together with the household litter. We kindly ask you make your active contribution for protecting the resources and the environment by handing over the appliance in the authorized buy-back stations (if such exist).



Уважаемые клиенты,  
Коллектив компании TESHY сердечно поздравляет Вас с новой покупкой. Надеемся, что этот прибор повысит комфорт Вашего дома. Настоящая инструкция ознакомит Вас с прибором и условиями его правильного монтажа и эксплуатации. Инструкция предназначена также для технических специалистов, которые будут выполнять первоначальный монтаж прибора или, его демонтаж и ремонт в случае неполадок.

Соблюдение правил и требований, изложенных в данной инструкции, необходимо в интересах покупателя и является одним из условий сохранения гарантии, указанным в гарантийном талоне. Производитель не несет ответственности за повреждение прибора и возможные повреждения, причиненные в результате эксплуатации и/или установки прибора, которые не соответствуют требованиям, указанным в данной инструкции.

Электрический водонагреватель соответствует требованиям Европейской безопасности EN 60335-1, EN 60335-2-21.

### I. НАЗНАЧЕНИЕ

Прибор предназначен для обеспечения горячей водой бытовых объектов, оборудованных водопроводной сетью с рабочим давлением не более 6 атм. (0,6 МПа).

Прибор должен эксплуатироваться только в закрытых и отапливаемых помещениях, в которых температура не падает ниже 4°C и не предназначен для работы в непрерывном проточном режиме.

Прибор предназначен для работы с водой с жесткостью до 10°dH. В случае использования прибора в водопроводной сети с более жесткой

водой, возможно очень быстрое накопление накипи, что характеризуется усилением шума при нагревании и может привести к быстрому повреждению электрических частей. При эксплуатации прибора с более жесткой водой рекомендуется очистка прибора от накипи не реже одного раза в год, а также использование нагревательного элемента мощностью до 2кВт.

### II. ТЕХНИЧЕСКИЕ ХАРАКТЕРИСТИКИ

1. Номинальный объем V, литры см. табличку на приборе
2. Номинальное напряжение - см. табличку на приборе
3. Номинальная мощность - см. табличку на приборе
4. Номинальное давление - см. табличку на приборе



*Это не давление водопроводной сети. Номинальное давление относится к прибору и соответствует требованиям стандартов безопасности.*

5. Тип водонагревателя - закрытый накопительный водонагреватель, с теплоизоляцией
6. Ежедневное потребление электроэнергии – см. Приложение I
7. Объявленный профиль нагрузки- см. Приложение I
8. Количество смешанной воды при 40°C V40 в литрах – см. Приложение I
9. Максимальная температура термостата – см. Приложение I
10. Заводские настройки температуры – см. Приложение I
11. Энергоэффективность в режиме нагрева воды – см. Приложение I

### III. ВАЖНЫЕ ПРАВИЛА

- Водонагреватель следует устанавливать только в помещениях, соответствующих требованиям пожарной безопасности,
- Не включайте водонагреватель, не убедившись, что он наполнен водой.



**ВНИМАНИЕ! Неправильная установка и подключение прибора могут сделать его опасным для здоровья и жизни потребителей, привести к серьезным и необратимым последствиям, в том числе, к физическим повреждениям и/или смерти. Неправильная установка и подключение прибора может привести к повреждению и/или уничтожению имущества как потребителей, так и третьих лиц, в частности, к затоплению, взрыву, пожару. Монтаж, подключение к водопроводу и к электрической сети должны выполняться квалифицированными специалистами по монтажу и ремонту приборов, которые получили свою квалификацию на территории страны, в которой осуществляется монтаж и ввод в эксплуатацию прибора и в соответствии с нормами ее законодательства.**

- При подключении водонагревателя к электрической сети необходимо обратить внимание на правильное подключение заземления.
- Если есть вероятность, что температура в помещении снизится ниже 0°C, из водонагревателя необходимо удалить воду (см. параграф V, пункт 2 «Подключение водонагревателя к водопроводной сети»).
- Во время эксплуатации прибора – (в режиме нагрева воды) – возможно появление капель воды из дренажного отверстия предохранительного клапана. Это не является неисправностью прибора.
- Во время установки прибора необходимо принять меры для оттока или сбора воды из дренажного отверстия предохранительного клапана во избежание повреждений имущества, при этом необходимо следовать инструкциям, указанным в параграфе V, пункте 2.
- Предохранительный клапан и связанные с ним элементы должны быть защищены от замерзания.
- Во время нагрева воды прибор может издавать свистящий шум (процесс нагревания воды). Это не является неисправностью прибора. Шум может усиливаться со временем из-за появления накипи. Чтобы устранить шум, необходимо почистить прибор. Эта услуга не покрывается гарантией.
- Для безопасной работы водонагревателя необходимо регулярно проверять работу (на предмет блокирования) и очищать предохранительный клапан, а при эксплуатации прибора с более жесткой водой, необходимо очищать его от накипи. Эта услуга не входит в гарантийное обслуживание



**Любые изменения в конструкции и электрической схеме водонагревателя запрещены. При выявлении внесенных изменений прибор снимается с гарантии. Под изменениями подразумевается любое удаление заводских элементов, установка в водонагревателе дополнительных компонентов, замена элементов аналогичными, но не одобренными производителем.**

- Настоящая инструкция относится и к водонагревателям с теплообменником.
- Если кабель питания (в моделях, оснащенных таковым) поврежден, он должен быть заменен представителем сервиса или лицом с подобной квалификацией во избежание любого риска.
- Прибор может эксплуатироваться детьми старше 8-ми лет и людьми с ограниченными физическими, осязательными или умственными способностями, или людьми с отсутствием опыта и знаний, если им предоставлена квалифицированная консультация по безопасному использованию прибора, и они понимают опасность последствий, которые могут возникнуть при неправильной эксплуатации прибора.
- Детям нельзя играть с прибором.
- Очистка и обслуживание прибора не может выполняться детьми самостоятельно, только под присмотром взрослых.

Устройство состоит из корпуса, фланца в нижней части / у водонагревателей, предназначенных для вертикальной установки / или в боковой части / у водонагревателей, предназначенных для горизонтальной установки /, предохранительной пластмассовой панели и предохранительного клапана.

1. Корпус состоит из стального резервуара (внутреннего бака) и кожуха (внешняя обшивка) с теплоизоляцией между ними из экологического чистого пенополиуретана высокой плотности, и двух патрубков с резьбой G 1/2 - для подачи холодной воды (с синим кольцом) и для выхода горячей воды (с красным кольцом).

Внутренний бак в зависимости от модели может быть двух видов:

- Из черной стали, защищенной специальным стеклокерамическим антикоррозийным покрытием
- Из нержавеющей стали

2. На фланце устанавливаются нагревательный элемент и термостат. В водонагреватели с внутренним баком со стеклокерамическим покрытием устанавливается также и магниевый анод. Нагревательный элемент служит для нагрева воды во внутреннем баке и управляется термостатом, который автоматически поддерживает определенную температуру.

Термостат снабжен встроенным устройством защиты от перегрева (термовыключатель), которое выключает нагревательный элемент, когда температура воды превышает допустимое значение.

3. Предохранительный клапан предотвращает утечку воды из водонагревателя при остановке подачи холодной воды из водопроводной сети. Он защищает устройство от повышения давления во внутреннем баке свыше установленного в режиме нагрева (! при повышении температуры вода расширяется) путем выпуска излишков воды через дренажное отверстие

**!** Предохранительный клапан не может защитить прибор в случае подачи воды из водопроводной сети под давлением, превышающим давление, разрешенное для безопасной эксплуатации прибора.

#### V. МОНТАЖ И ПУСК

**!** ВНИМАНИЕ! Неправильная установка и подключение прибора могут сделать его опасным для здоровья и жизни потребителей, привести к серьезным и необратимым последствиям, в том числе, к физическим повреждениям и/или смерти. Неправильная установка и подключение прибора может привести к повреждению и/или уничтожению имущества как потребителей, так и третьих лиц, в частности, к затоплению, взрыву, пожару. Монтаж, подключение к водопроводу и к электрической сети должны выполняться квалифицированными специалистами по монтажу и ремонту приборов, которые получили свою квалификацию на территории страны, в которой осуществляется монтаж и ввод в эксплуатацию прибора и в соответствии с ее нормами.

**!** Примечание: Установка прибора производится за счет покупателя.

##### 1. Установка.

Водонагреватель рекомендуется устанавливать в максимальной близости к месту использования горячей воды, чтобы сократить потери тепла воды в трубопроводе. В ванной комнате водонагреватель устанавливается в таком месте, куда не попадает вода из душа.

Водонагреватель устанавливается с помощью планки, прикрепленной к его корпусу (если она не закреплена, это следует выполнить с помощью креплений в комплекте водонагревателя). Установка осуществляется с помощью двух крючков (мин. Ø 10 мм), прочно закрепленных на стене (не входят в комплект). Конструкция несущей планки у водонагревателей, предназначенных для вертикальной установки универсальна, и позволяет установить расстояние между крючками от 220 до 310 мм (рис. 1а). У водонагревателей, предназначенных для горизонтальной установки расстояние между крючками различные для различных моделей, и указаны в таблице 2 (рис. 1с).

**!** В целях безопасности потребителя и третьих лиц в случае неполадок в системе водоснабжения необходимо устанавливать водонагреватель в помещениях, имеющих напольную гидроизоляцию и канализационный дренаж. Запрещается устанавливать водонагреватель над предметами, не имеющими защиты от воздействия воды. При установке прибора в помещениях без напольной гидроизоляции необходимо под водонагревателем установить защитную ванну с канализационным дренажом.

**!** Примечание: защитная ванна не входит в комплект водонагревателя.

##### 2. Подключение водонагревателя к водопроводной сети.

Рис. 4

Где: 1 - Входная труба; 2 - предохранительный клапан; 3 - редукционный клапан (при давлении в водопроводе выше 0,7 МПа); 4 - запорный клапан; 5 - воронка, подсоединенная к канализационной системе; 6 - шланг; 7 - кран для слива воды из водонагревателя.

При подключении водонагревателя к водопроводной сети необходимо обратить внимание на кольца патрубков: синее - для холодной / поступающей/ воды, красное для горячей / выходящей/ воды.

Установка предохранительного клапана, входящего в комплект водонагревателя, является обязательной. Предохранительный клапан устанавливается на входящем патрубке / для холодной воды, в соответствии с расположением стрелки на его корпусе, указывающей направление потока воды.

Не допускается установка запорной арматуры между клапаном и устройством. Исключение: если местные законодательные или технические нормы требуют использование другого предохранительного клапана или устройства (отвечающее требованиям стандартов EN 1487 или EN 1489), его необходимо приобрести дополнительно. Для устройств, отвечающих требованиям стандартов EN 1487 максимальное заявленное рабочее давление должно быть 0.7 МПа. Для других предохранительных клапанов заявленное рабочее давление должно быть на 0.1 МПа ниже указанного на табличке прибора. В этих случаях нельзя использовать предохранительный клапан, который входит в комплект водонагревателя.

**!** Наличие установленного стороннего /старого/ предохранительного клапана может привести к повреждению водонагревателя, поэтому он должен быть заменен.

**!** Не допускается установка запорной арматуры между предохранительным клапаном и прибором.

**!** Не допускается закручивание клапана на резьбу длиной более 10 мм, это может привести к повреждению клапана и поломке водонагревателя.

**!** Предохранительный клапан и патрубок, на котором он установлен должны быть защищенными от замерзания. При использовании дренажного шланга – его свободный конец не должен погружаться в воду. Шланг должен быть защищен от замерзания.

Для заполнения водонагревателя водой необходимо открыть кран подачи холодной воды из водопроводной сети и кран для горячей воды смесителя. После наполнения водонагревателя водой из смесителя потечет постоянная струя воды, после чего можно закрыть кран для горячей воды смесителя.

Если необходимо слить из водонагревателя воду, прежде всего, необходимо отключить его от электросети. Остановите подачу воды к прибору. Откройте кран для горячей воды смесителя. Откройте кран 7 (рис. 4) для того, чтобы слить воду из водонагревателя. Если при установке водонагревателя такой кран не устанавливался, то из водонагревателя можно слить воду прямо из входного патрубка, который предварительно должен быть отсоединен от водопровода. При снятии фланца обычно вытекает несколько литров воды, оставшейся во внутреннем баке.

При снятии фланца обычно вытекает несколько литров воды, оставшейся во внутреннем баке.

**!** При сливе воды необходимо предпринять меры предосторожности во избежание причинения ущерба и повреждений.

В случае, если давление в водопроводной сети превышает указанное в параграфе 1 значение, то необходимо установить редукционный клапан, в противном случае производителем не гарантируется правильная работоспособность водонагревателя. Производитель не несет ответственность за проблемы, связанные с неправильной эксплуатацией прибора.

##### 3. Подключение к электрической сети

**!** Перед подключением водонагревателя к электрической сети необходимо убедиться, что он заполнен водой.

3.1. Водонагреватель, оснащенный кабелем питания с вилкой, подключается к электрической сети путем включения вилки в розетку. Отсоединение от электрической сети происходит выключением вилки из розетки.

**!** Розетка должна быть правильно подключена к электрической сети и защищена автоматическим выключателем. Розетка должна быть заземлена

3.2. Водонагреватель, оснащенный кабелем питания без вилки, должен подключаться к отдельной цепи электрической сети, защищенной автоматическим выключателем с заявленным номинальным током 16А (20А для мощности более 3700 Вт). Соединение должно быть неразрывным – без штепсельных соединений. Автоматический выключатель должен обеспечивать разделение всех полюсов в условиях перенапряжения категории III. Подключение проводов кабеля питания прибора должно происходить по следующей схеме:

- Провод коричневого цвета – к проводу фазы электрической сети (L)
- Провод синего цвета – к проводу нуля электрической сети (N)
- Провод желто-зеленого цвета – к проводу заземления электрической сети (⊕)

### 3.3. Водонагреватель без кабеля питания должен

подключаться к отдельной цепи электрической сети, защищенной автоматическим выключателем с заявленным номинальным током 16А (20А для мощности более 3700 Вт). Соединение осуществляется медным проводом с одной жилой (силовой кабель 3х2,5 мм<sup>2</sup> для общей мощности 3000Вт (кабель 3х4.0 мм<sup>2</sup> для общей мощности более 3700Вт).). Автоматический выключатель должен обеспечивать разъединение всех полюсов в условиях перенапряжения категории III.

Для подсоединения кабеля питания к водонагревателю необходимо снять пластмассовую крышку.

Подсоединение проводов должно быть в соответствии с маркировками электрических зажимов:

- Провод фазы к обозначению А или А1 или L или L1
- Провод нуля к обозначению В или В1 или N1
- Провод заземления подсоединить к винтовому соединению, обозначенному знаком .

После монтажа, пластмассовая крышка устанавливается на место!

Пояснение к рис. 3:

TS – термовыключатель; TR – терморегулятор; S – выключатель (при моделях с таковым); R – нагревательный элемент; IL – световой индикатор; F – фланец.

## VI. АНТИКОРРОЗИЙНАЯ ЗАЩИТА - МАГНИЕВЫЙ АНОД (ДЛЯ ВОДОНАГРЕВАТЕЛЕЙ С ВНУТРЕННИМ БАКОМ СО СТЕКЛОКЕРАМИЧЕСКИМ ПОКРЫТИЕМ)

Магниевый анод защищает внутреннюю поверхность внутреннего бака от коррозии.

Это расходный элемент, который подлежит периодической замене. В целях долгосрочной и безаварийной эксплуатации вашего водонагревателя производитель рекомендует периодически осуществлять проверку состояния магниевого анода квалифицированным техническим специалистом и осуществлять замену в случае необходимости. Замена может проводиться и во время периодической профилактики прибора.

## VII. РАБОТА С ПРИБОРОМ.

Перед первоначальным включением прибора убедитесь в том, что он включен правильно в электрическую сеть и наполнен водой.

### 1. Водонагреватели с BOOST (ускорение) контролем

#### 1.1. Элементы управления

Рис. 2, где:

- 1 - Кнопка электрического выключателя (у моделей с выключателем)
- 2 - Световые индикаторы
- 3 - Ручка терморегулятора (встроена с кнопкой электрического выключателя).

#### 1.2. Включение прибора

Водонагреватель включается с помощью устройства, встроенного в электрическую цепь, описанную в подпункте 3 параграфа V или путем включения вилки в электрическую розетку (если модель оснащена кабелем питания с вилкой).

Посредством Кнопки электрического выключателя активируется BOOST функция.

Кнопка электрического выключателя прибора обозначена знаком . Она рельефная.

Чтобы включить функцию BOOST, нажмите кнопку до упора и отпустите ее. Кнопка остается нажатой и будет гореть красным цветом, указывая на то, что кнопка включена, и устройство будет работать на максимальной мощности.

#### Максимальная мощность нагрева указана на табличке прибора.

Кнопка горит постоянно, пока идет процесс нагрева воды. Кнопка гаснет, когда достигается заданная температура воды, и термостат отключает питание нагревательного элемента.

Чтобы отключить функцию BOOST, нажмите кнопку до упора, затем отпустите ее. Кнопка будет отжатой, и световая индикация гаснет (если прибор находится в режиме нагрева воды), что означает, что функция BOOST отключена. Прибор остается в режиме работы с минимальной мощностью нагревательного элемента.

 **Внимание!** Кнопка BOOST горит только тогда, когда включена функция BOOST и режим нагрева воды. Когда функция BOOST активирована и достигнута заданная температура воды, кнопка BOOST не горит. Индикацией включенной функции BOOST остается нажатая кнопка BOOST.

BOOST "OFF"   BOOST "ON"

### Световые индикаторы

Горят красным - прибор находится в режиме нагрева воды. (Если устройство находится в режиме BOOST, кнопка BOOST загорается красным.)

Горят синим – вода в приборе нагрелась и терморегулятор отключил питание нагревательного элемента. (Если устройство находится в режиме BOOST, кнопка BOOST гаснет.)

### Индикаторы не светятся, когда:

- электропитание не подается на прибор, или
- защита от перегрева прибора отключила нагревательный элемент – смотри п.2 ниже

Когда функция BOOST активирована, прибор работает на максимальной мощности для нагрева воды. Функция BOOST рекомендуется, если вы хотите, чтобы водонагреватель достиг заданной температуры воды за короткое время.

Выбор уровня мощности для нагрева воды:

Заявленная мощность (указана на табличке водонагревателя)	Выключена кнопка BOOST 	Включена кнопка BOOST 
1600 W	800 W	1600 W
2400 W	1200 W	2400 W

### 1.3. Настройка температуры

Эта функция позволяет выбрать желаемую температуру. Чтобы сделать свой выбор, поверните ручку на панели, поместив маркер в соответствующее положение (рис.2). Чтобы увеличить температуру, поверните ручку по часовой стрелке.



Раз в месяц устанавливайте ручку в положение максимальной температуры на один день (если прибор не работает непрерывно в этом режиме) - см. Приложение 1 (11) Максимальная температура термостата. Это обеспечивает более высокую гигиену используемой горячей воды.

#### • Режим „Против замерзания“

Установите ручку в положение «MIN» в соответствии с рис.2. В этом режиме прибор поддерживает температуру, которая предотвращает замерзание воды.



**ВАЖНО:** Электрическое питание должно быть включено.

Предохранительный клапан и патрубок, на котором он установлен, должны быть защищены от замерзания.

#### • Экономия электроэнергии - Позиция E

При этом режиме вода нагревается до температуры около 60°C. При таком режиме достигается снижение потери тепла.

### 2. Защита по температуре (актуально для всех моделей).

Прибор оснащен специальным устройством (термовыключатель) для защиты от перегрева воды, которое выключает нагревательный элемент, когда температура воды превышает допустимое значение.



Термовыключатель не имеет функции автоматического включения после снижения температуры до допустимого значения. Водонагреватель останется выключенным. Для устранения данной проблемы обратитесь в специализированный сервисный центр.

## VIII. ПЕРИОДИЧЕСКОЕ ОБСЛУЖИВАНИЕ

При нормальной работе водонагревателя под воздействием высоких температур на поверхности нагревательного элемента образуется накипь. Это ухудшает теплообмен между нагревательным элементом и водой. Температура поверхности нагревательного элемента и в зоне около него начинает повышаться. Слышен характерный шум /закипающей воды/. Терморегулятор начинает чаще включаться и выключаться. Возможно также и «ложное» срабатывание термовыключателя. По этой причине производитель рекомендует раз в два года проводить профилактику вашего водонагревателя. Для очистки поверхности прибора используйте влажную тряпку. Не используйте абразивные чистящие средства или средства, содержащие растворители. Запрещается поливать корпус прибора водой.

**Производитель не несет ответственность за последствия при несоблюдении настоящей инструкции.**



#### Указания по защите окружающей среды

Старые электроприборы представляют собой совокупность технических материалов и поэтому не могут быть утилизированы с бытовыми отходами! Поэтому мы хотели бы попросить Вас активно поддержать нас в деле экономии ресурсов и защиты окружающей среды и сдать этот прибор в приемный пункт утилизации.

Estimados clientes,

El equipo de TESH cordialmente le felicita su nueva compra. Esperamos que el nuevo aparato aporte confort a su hogar.

La descripción técnica e instrucciones de funcionamiento tienen como objetivo presentarle el producto y las condiciones un montaje y funcionamiento correctos. Este manual va dirigido a los instaladores legalmente acreditados que llevarán a cabo el montaje y, posteriormente, el desmontaje y posible sustitución del equipo en caso de deterioro o desgaste. El cumplimiento de estas instrucciones es en beneficio del usuario y comprador del equipo, así como una condición indispensable para la aplicación de la garantía. El fabricante no se hace responsable de los daños en el aparato y los daños causados por el uso o ensamblaje no conforme a las indicaciones e instrucciones de este manual. El termo eléctrico responde a los requerimientos de EN 60335-1, EN 60335-2-21.

### I. FINALIDAD

El aparato tiene como fin suministrar agua caliente sanitaria a nivel doméstico en aquellas casas con un sistema de tuberías con una presión de no más de 6 bar (0,6 MPa).

Está diseñado para funcionar en lugares cerrados y acondicionados en los que la temperatura no descienda por debajo de 4 °C y no está diseñado para funcionar de forma continua.

El termo está fabricado para funcionar en regiones con una dureza del agua de hasta 10 °dH. En caso de ser instalado en una zona con agua más dura, es posible que la acumulación de depósitos de cal se produzca a mayor velocidad. Esto puede causar ruidos durante el calentamiento, así como un

rápido deterioro de la resistencia eléctrica. En las regiones con agua dura se recomienda limpiar el termo y eliminar los depósitos de cal de forma anual, así como no usar una potencia superior a los 2kW en la resistencia.

### II. CARACTERÍSTICAS TÉCNICAS

1. Capacidad nominal, litros – ver la placa de características del aparato.
2. Tensión nominal - ver la placa de características del aparato.
3. Consumo de energía nominal - ver la placa de características del aparato
4. Presión nominal - ver la placa de características del aparato



*Esta no es la presión de la red de suministro de agua. Es la anunciada para el aparato y se refiere a los requisitos de las normas de seguridad.*

5. Tipo de termo - termo cerrado de acumulación con aislamiento térmico
6. Consumo diario de electricidad - ver Anexo I
7. Perfil de carga nominal - ver Anexo I
8. Cantidad de agua mezclada a 40 °C V40 en litros - ver Anexo I
9. Temperatura máxima del termostato - ver Anexo I
10. Ajustes de temperatura de serie - ver Anexo I
11. Eficiencia energética durante el calentamiento del agua - ver Anexo I

### III. NORMAS IMPORTANTES

- El termo debe montarse solamente en recintos con una seguridad anti incendios normal.
- No conecte el termo sin estar seguro de que esta lleno de agua.

**¡OJO! La instalación y conexión incorrecta del equipo podrán hacerlo peligroso para la salud y la vida de los usuarios haciendo posibles los daños graves y perdurables, incluso pero no limitados a la discapacidad física y/o muerte. También pueden causar daños/destrucción y/o aniquilación de su propiedad, así como a la de terceros, por inundación, explosión, incendio y otros.** La instalación, la conexión a la red de agua y a la red eléctrica, así como la puesta en marcha deberán ser llevadas a cabo únicamente por electricistas y técnicos cualificados para la reparación y el montaje del equipo que han adquirido sus competencias profesionales en el territorio del país donde se lleva a cabo el montaje y la puesta en marcha del equipo y en conformidad con su normativa.

- Durante la conexión del termo a la corriente eléctrica hay que tener especial cuidado al conectar el cable de seguridad.
- Si se preve que se van a alcanzar temperaturas de congelación (bajo °C) el termo debe ser completamente vaciado (siguiendo las instrucciones en punto V-2 "Conexión hidráulica del termo").
- Durante el funcionamiento - fase de calentamiento del agua – es habitual que gotee agua a través de la abertura de drenaje de la válvula de seguridad.
- La válvula de seguridad debe estar abierta a la atmósfera. Además, deben tomarse medidas para conducir y recoger las fugas a fin de evitar daños, asegurándose de que estén en conformidad con los requisitos descritos en el punto 2 del parágrafo V.
- La válvula y sus componentes deben ser protegidos contra procesos de congelación.
- Durante el proceso de calentamiento, la resistencia puede emitir un ligero ruido (agua hirviendo), lo cual es habitual y no implica ningún problema. Sin embargo, si el ruido va a más con el paso del tiempo puede que la razón sea la acumulación de cal. Para eliminar el ruido será necesario limpiar el aparato desencrustando la cal adherida. Este tipo de limpieza no está cubierta por la garantía.
- Para asegurar un funcionamiento correcto del termo, la válvula de retorno de seguridad debe someterse a una limpieza periódica e inspecciones para asegurar un funcionamiento normal/ la ausencia de obstrucciones en la válvula/ y, en las regiones con aguas altamente mineralizadas, la eliminación de la cal acumulada. Este servicio no está incluido en los términos de la garantía.

**⚠ Queda terminantemente prohibido realizar modificaciones o cambios tanto en la estructura como en el circuito eléctrico del termo. Si se detecta alguna modificación durante la inspección del aparato, la garantía quedará anulada inmediatamente. Por modificaciones o cambios se entienden la eliminación de piezas o componentes originales del fabricante, la incorporación de elementos adicionales en el termo o el recambio de piezas por otros similares que no hayan sido aprobados por el fabricante.**

- Si el cable de alimentación (en aquellos aparatos que lo incorporen) sufre daños, debe ser sustituido por el servicio técnico oficial o por un profesional con la formación adecuada para ello, a fin de evitar cualquier riesgo.
- Este aparato puede ser manejado por niños mayores de 8 años, por personas con minusvalías físicas, sensoriales o mentales, o por personas que no hayan utilizado antes un aparato similar si están bajo supervisión o reciben las instrucciones precisas para un correcto y seguro manejo del termo, siendo conscientes de los peligros que puede suponer.
- Los niños no deben jugar con el aparato.
- La limpieza y mantenimiento del termo no puede ser realizada por niños sin supervisión.

#### IV. DESCRIPCIÓN Y FUNCIONAMIENTO

El aparato se compone de cuerpo, brida en la parte posterior (en termos verticales) o en ambos lados (en termos horizontales); un panel de protección de plástico y una válvula de retorno de seguridad.

1. El cuerpo se compone de un tanque de acero (contenedor de agua) y una carcasa (envoltura externa) con aislamiento térmico entre ellos de un poliuretano ecológico de alta densidad, y dos tubos con rosca G 1/2 para dar agua fría (de anillo azul) y agua caliente (de anillo rojo).

El tanque interno puede ser de dos tipos en función del modelo:

- De acero con una cobertura especial vitrocerámica para evitar la acumulación de cal.
- De acero inoxidable.

2. La brida está equipada con: resistencia eléctrica y termostato.

Los termos con cobertura de protección vitrocerámica incorporan también un ánodo de magnesio.

La resistencia eléctrica sirve para calentar el agua en el tanque y es controlada por el termostato, encargado de mantener la temperatura configurada de forma constante.

El termostato incorpora un dispositivo de seguridad para evitar el sobrecalentamiento, que apaga el termo cuando la temperatura del agua ha subido a demasiados grados.

3. La válvula de retorno de seguridad protege al termo de vaciarse por completo en caso de un corte en el suministro de agua fría. La válvula protege al aparato de subidas de presión por encima de los valores permitidos durante la fase de calentamiento (la presión se eleva en cuanto se produce un incremento de la temperatura), mediante la liberación del exceso de presión durante la apertura de drenaje.

**!** La válvula de retorno de seguridad no puede proteger el aparato cuando el suministro de agua viene con mayor presión que la indicada para el aparato.

#### V. MONTAJE Y CONEXIÓN

**!** ¡OJO! La instalación y conexión incorrecta del equipo podrán hacerlo peligroso para la salud y la vida de los usuarios haciendo posibles los daños graves y perdurables, incluso pero no limitados a la discapacidad física y/o muerte. También pueden causar daños/ destrucción y/o aniquilación de su propiedad, así como a la de terceros, por inundación, explosión, incendio y otros. La instalación, la conexión a la red de agua y a la red eléctrica, así como la puesta en marcha deberán ser llevadas a cabo únicamente por electricistas y técnicos cualificados para la reparación y el montaje del equipo que han adquirido sus competencias profesionales en el territorio del país donde se lleva a cabo el montaje y la puesta en marcha del equipo y en conformidad con su normativa.

**Observación:** Instalar el aparato está a cargo del comprador.

##### 1. Montaje

Se recomienda que el montaje del aparato sea lo más cerca posible de los puntos de suministro del agua caliente para con ello minimizar las pérdidas de calor en la conducción de agua. En caso de montar el termo en el cuarto de baño, debe ser instalado en un lugar en el que no pueda mojarse.

- **montaje vertical** GCV (fig.1a, tabla 1) - El aparato se fija a la pared mediante las placas que lleva incorporadas al cuerpo (si las placas no van ya incorporadas, deben ser acopladas al cuerpo mediante los tornillos provistos). El termo quedará colgado de la pared por la acción de dos ganchos (min. F 10 mm) fijados firmemente en la pared (no incluidos en el set de montaje). La construcción de la placa que llevan los termos de montaje vertical es universal y permite que la distancia entre los ganchos sea de 220 a 310 mm - fig.1a.

- **montaje horizontal** - GCH, GCR (fig.1b, fig.1c) - En el montaje horizontal las distancias entre los ganchos son diferentes y dependen de la capacidad de la caldera. Se pueden ver en tabla 2 - fig. 1b, tabla 3 - fig.1c.

**!** Para evitar daños en el usuario y/o terceras personas en caso de deterioro del sistema de suministro de agua caliente es necesario que el aparato se monte en recintos donde haya un hidroaislamiento de suelo y canerías de desagüe. En ningún caso sitúe objetos debajo del termo que no sean impermeables. En el caso de montar el aparato en recintos sin hidroaislamiento de suelo es necesario que se instale una cubeta de protección con canalización hacia la canería de desagüe debajo del aparato.

**Observación:** el set de montaje no incluye la cubeta de protección y es el usuario el que debe elegirla.

##### 2. Conexión del termo a la red de tuberías

Fig. 4

Donde: 1. Tubo de entrada, 2. Válvula de seguridad 3. Válvula de reducción (en caso de una presión en el suministro de agua de más de 0.6 MPa), 4. Una válvula de parada 5. Embudo con una conexión al desagüe. 6. Manguera 7. Grifo para descargar el agua. Cuando se conecta el termo a la red de conducción de agua hay que tener en cuenta los signos de color indicadores (anillos) en

los tubos: azul - para agua fría /de entrada/, rojo - para la agua caliente /de salida/.

**Es obligatorio que se monte la válvula de retorno de seguridad que incorpora el termo.** Esta se debe colocar en la entrada del agua fría, siguiendo el sentido indicado por la flecha, que indica la dirección de entrada del agua. No se admite el montaje de llaves de paso adicionales entre la válvula de retorno y el aparato.

Excepción: Si las normativas locales requieren usar otra válvula de seguridad o dispositivo (que cumplen la normas EN 1487 o EN 1489) estos deben comprarse por separado. Para dispositivos que cumplen la norma EN 1487, la presión máxima de trabajo anunciada debe ser de 0,7 MPa. Para otras válvulas de seguridad, la presión a la que son calibradas debe ser 0,1MPa inferior que la indicada en la placa del aparato. En estos casos, la válvula de retorno, que se suministra con el aparato, no debe ser utilizada.

**!** La presencia de otras /viejas/ válvulas de retorno puede provocar un deterioro de su aparato, por lo que deben ser eliminadas.

**!** No se admiten otras llaves de paso entre la válvula de seguridad y el aparato.

**!** No se permite la fijación de la válvula de retorno de seguridad a cables de longitud superior a 10mm, en caso contrario esto puede causar el deterioro de su válvula y será peligroso para su aparato.

**!** En los termos verticales, la válvula de protección debe estar conectada a la tubería de entrada si el panel de plástico del aparato está quitado. Después de su montaje, este debe adoptar la posición marcada en la figura 2.

**!** La válvula de seguridad y la tubería entre la válvula y el termo deben estar protegidos contra la congelación. Durante el vaciado de la manguera, su extremo libre debe estar siempre abierto al atmósfera (nunca sumergido). Asegúrese de que la manguera también está protegida contra la congelación.

La apertura de la llave de agua fría de la red de suministro de agua y la apertura de la llave de agua caliente del grifo de mezcla lleva a cabo el llenado del termo de agua. Tras el completo llenado del termo, debe comenzar un flujo constante de agua desde el grifo de mezcla de agua. Ahora ya puede cerrar el grifo de agua caliente.

En el caso de que necesite vaciar el termo, primero deberá cortar el suministro eléctrico. Detenga igualmente el suministro de agua al termo. Abra el grifo de agua caliente del grifo de mezcla. Abra el grifo 7 (Fig.4) para descargar el agua del termo. En caso de que falte ese grifo en la instalación el agua puede descargarse directamente del tubo de entrada de agua, desconectando previamente el termo de las tuberías de agua.

Cuando se quita la brida es normal que fluyan unos litros de agua, procedentes del tanque de agua.

**!** Cuando se extrae, deben adoptarse unas medidas de prevención de daños por el agua que se derrama.

Si la presión en la red de agua supera los valores indicados en el párrafo 1, es necesaria la instalación de una válvula de reducción de presión, de lo contrario el termo de agua no funcionará correctamente. El fabricante no asume la fabricante de los problemas causados por el uso incorrecto del aparato.

##### 3. Conexión a la red eléctrica.

**!** Antes de conectar la alimentación eléctrica, asegúrese de que el aparato está lleno de agua.

3.1. Los modelos provistos con cable de alimentación con enchufe se conectan insertando el enchufe en el contacto. Para apagarlo basta con desconectar el enchufe del contacto.

**!** La toma debe estar conectada a un circuito separado provisto de un mecanismo de seguridad. Se debe estar conectado a tierra.

3.2. Termos de agua equipados con cable de alimentación sin clavija de enchufe

El aparato tiene que estar conectado a un circuito eléctrico separado del cableado eléctrico estacionario. La conexión tiene que ser constante - sin clavija de enchufe. El circuito debe estar provisto de un fusible de seguridad y contar con un dispositivo incorporado para asegurar la desconexión de todas las piezas eléctricas en caso de sobretensión de la categoría III.

Los cables de alimentación del aparato deben conectarse de la manera siguiente:

- Cable de aislamiento marrón - al cable de fase de la instalación eléctrica (L).
- Cable de aislamiento azul - al cable neutro de la instalación eléctrica (N).
- Cable de aislamiento amarillo-verde - al cable protector de la instalación eléctrica (⊥).

### 3.3. Termo de agua sin cable de alimentación

El aparato debe conectarse a un circuito eléctrico individual de la instalación eléctrica fija, equipado con un fusible de seguridad con corriente eléctrica nominal de 16A (20A para potencia > 3700W). La conexión se realiza por cables de cobre con un hilo (sólidos) – cable 3x2,5 mm2 para potencia total de 3000W (cable 3x4.0mm2 para potencia > 3700W).

El circuito eléctrico debe contar con un dispositivo incorporado para asegurar la desconexión de todas las piezas eléctricas en caso de sobretensión de la categoría III.

Para conectar el cable de alimentación al termo, retire primero la tapa de plástico (fig. 2 a, b, c, d según el modelo comprado).

Conectar los cables de alimentación de la siguiente manera:

- cable correspondiente a fase conecte a señal A o A1 o L o L1.
- cable correspondiente a neutro conecte a señal N (B o B1 o N1).
- Es obligatoria la conexión del cable de seguridad a la junta de tornillo con el enlace de tornillo, señalado con signo .

Después de montaje la tapa de plástico se pone de nuevo!

**Aclaraciones de la fig 3:**

TS – interruptor térmico, TR – regulador térmico; S – interruptor (para los modelos que lo tengan); R – calentador; IL – luz señal; F – elemento de conexión.

## VI. PROTECCIÓN CONTRA CORROSIÓN – ÁNODO DE MAGNESIO (EN AQUELLOS TERMOS CON REVESTIMIENTO VITROCERAMICO)

El ánodo de magnesio protege la superficie interna del tanque de agua contra corrosión.

Se trata de un elemento de sacrificio que debe ser sometido a revisiones periódicas y ser sustituido cuando sea preciso.

A la vista del uso a largo plazo y aun sin averías, el fabricante recomienda realizar una inspección periódica del ánodo por un técnico autorizado, así como su sustitución en caso de necesidad.

Para realizar el recambio, contacte a los servicios autorizados!

## VII. FUNCIONAMIENTO DEL APARATO.

Antes de encender el aparato por primera vez asegúrese de que el termo ha sido conectado correctamente a la red eléctrica y de que está lleno de agua.

### 1. Termos de agua con control BOOST

#### 1.1. Elementos de control

fig. 2 Donde:

- 1- Botón de encendido eléctrico (integrada con el interruptor de la llave eléctrica);
- 2- Indicadores luminosos;
- 3- Perilla del termostato (sólo en modelos con posibilidad de regular la temperatura)

#### 1.2. Encender el aparato.

El termo eléctrico se enciende mediante el dispositivo incorporado en la instalación descrita en el punto 3 del párrafo V o conectando el enchufe a la toma de corriente (si el modelo tiene un cable con un enchufe).

La función BOOST se activa con el interruptor de la llave eléctrica.

El interruptor de la llave eléctrica del aparato está en relieve y está marcada con un símbolo .

Para activar la función BOOST, presione el botón hasta que se detenga y suéltelo. El botón permanece presionado y se ilumina en rojo, lo que indica que está encendido y que el aparato funcionará a la máxima potencia.

**La potencia máxima de calentamiento está marcada en la placa de características del aparato.**

El botón se ilumina continuamente hasta que el agua en el aparato se calienta. El botón se apaga al alcanzar la temperatura del agua establecida y el termostato desconecta la alimentación del calentador.

Para desactivar la función BOOST, presione el botón hasta que se detenga, luego suéltelo. El botón debe sobresalir y la luz se apaga (si el aparato está en modo de calentamiento), lo que significa que la función BOOST está desactivada. El aparato permanece en el modo de funcionamiento del calentador de potencia mínima.

BOOST "OFF"   BOOST "ON"

**¡Atención!** El botón BOOST se ilumina solo cuando la función BOOST y el modo de calentamiento de agua están activos. Cuando se activa la función BOOST y se alcanza la temperatura del agua establecida, el botón BOOST no se ilumina. La indicación de la función BOOST activada está en el hecho de que el botón BOOST está presionado.

### Indicadores de luz de control (indicadores)

Iluminado en rojo: el aparato está en modo de calentamiento del agua. (Si el aparato está en modo BOOST, el botón BOOST se ilumina en rojo)



Iluminado en azul: el agua del aparato está calentada y el termostato desconecta la alimentación del calentador. (Si el aparato está en modo BOOST, el botón BOOST se apaga)

### Los indicadores no se iluminen cuando:

no se suministra alimentación eléctrica al aparato, o la protección de la temperatura del aparato se ha desactivado. Consulte la p. 2 a continuación.

Cuando se activa la función BOOST, el aparato funciona a la máxima potencia para calentar el agua. La función BOOST se recomienda cuando desea que la unidad alcance la temperatura del agua establecida por un tiempo más corto.

Seleccionar un nivel de potencia para calentar el agua:

Potencia indicada (indicada en la placa del aparato)	Botón apagado BOOST 	Botón encendido BOOST 
1600 W	800 W	1600 W
2400 W	1200 W	2400 W

### 1.3. Ajustar la temperatura

Esta función le permite seleccionar la temperatura deseada. Para hacer su elección, gire la manecilla del panel, dejando el indicador en la posición deseada (fig. 2). Para subir la temperatura gire en el sentido contrario del de las agujas del reloj.

**!** Una vez por mes deje la manecilla en la posición de temperatura máxima por un período de un día (a menos que el aparato funcione continuamente en este modo); consulte el Apéndice I (11) Temperatura máxima del termostato. Esto asegura una mayor higiene del agua calentada.

#### • Modo "anticongelación"

Coloque la manecilla en la posición „MIN“ de acuerdo con la figura 2. Con esta configuración, el aparato mantiene una temperatura que evita que el agua se congele.

**!** **IMPORTANTE:** La fuente de alimentación del aparato debe estar conectada. La válvula de seguridad y la tubería de ésta al aparato deben estar aseguradas contra congelación.

#### • Ahorro de energía eléctrica - Posición

Durante este régimen de funcionamiento el agua alcanza una temperatura de 60°C aproximadamente. De esta manera se reducen las pérdidas de calor.

### 2. Protección por temperatura (válida para todos los modelos).

El aparato está provisto de un mecanismo especial (desconector de termo) para protegerlo del sobrecalentamiento del agua, que desconecta el termo de la red eléctrica, cuando la temperatura alcanza valores muy altos.

**!** Después de la activación, el dispositivo no se resetea y el aparato no se vuelve a encender. Póngase en contacto con un servicio técnico autorizado para solucionar la incidencia.

## VIII. MANTENIMIENTO PERIÓDICO

Bajo condiciones normales de funcionamiento del termo, y con una alta temperatura en la superficie de la resistencia eléctrica, se suelen producir depósitos de cal. Esto empeora el intercambio de calor entre la resistencia y el agua. Ello provoca que la resistencia se sobrecaliente y provoque los ruidos típicos del agua en ebullición. El termostato a su vez se enciende y apaga con mayor frecuencia. Es posible asimismo que se active el modo de protección para evitar el sobrecalentamiento. Debido a esto, el fabricante recomienda un mantenimiento preventivo cada dos años por un servicio técnico autorizado. Este mantenimiento debe incluir la limpieza e inspección del ánodo, que deberá ser reemplazado cuando sea necesario.

Para limpiar el aparato utilice un paño húmedo. No use limpiadores abrasivos o aquellos que contengan disolventes. No eche agua por encima del termo.

**El fabricante no se hace responsable de todas las consecuencias derivadas de no respetar estas instrucciones.**



#### Advertencia para la protección del medio ambiente

! Los aparatos eléctricos contienen materiales no deseables, por lo que no deben ser tirados junto con la basura doméstica.

! Por ello le solicitamos que nos ayude a contribuir activamente en el ahorro de recursos y en la protección del medio ambiente entregando este aparato en los puntos de recogida existentes!

Estimados Clientes,

A equipa TESH congratula-se com a sua nova compra. Esperamos que o seu novo aparelho traga mais conforto ao seu lar.

As descrições técnicas e o manual de instruções foram preparadas de forma a dar-lhe a conhecer o produto, a sua instalação e uso. Estas instruções devem ser seguidas também por técnicos especializados, para fazer a montagem, desmontagem e reparação em caso de avaria. A observação das instruções aqui contidas são do interesse do comprador e representam uma das condições de garantia, resumidas na mesma.

É importante ter em conta que a observância das indicações do presente manual de instruções é antes de mais no interesse do utente e ao mesmo tempo faz parte das condições de garantia indicadas no certificado de garantia, para que o utente possa beneficiar da assistência técnica gratuita. O fabricante não se responsabiliza por avarias no aparelho ou por eventuais danos causados devido a uma exploração e/ou montagem não conformes às indicações e às instruções do presente manual. O termoacumulador cumpre as normas EN 60335-1, EN 60335-2-21.

### I. MODO DE USO

O aparelho fornece água quente em casas com canalização de alta pressão, abaixo de 6 bar (0,6 MPa).

O aparelho destina-se somente a ser utilizado em locais fechados e aquecidos em que a temperatura não fica inferior a 4° C e não se destina a trabalhar em regime de passagem contínua.

O aparelho destina-se a trabalhar em regiões com dureza da água até 10°dH. Se estiver montado numa região onde a água é «mais dura» corre-se o risco de aparecer rapidamente uma acumulação de calcário que provocará

### III. REGRAS IMPORTANTES.

- O termoacumulador deve ser montado em acordo com as regras normais de resistência ao fogo.
- Não ligar o termoacumulador sem que esteja cheio de água.

**⚠ CUIDADO! A instalação e a conexão incorretas do aparelho irão torná-lo perigoso com graves consequências para a saúde e a vida do consumidor, inclusive, mas não só até deficiências físicas e/ou morte. Isto pode também causar danos à propriedade deles /danificação e/ou destruição/, como também à de terceiros, causados por, mas não só, inundações, explosões, fogo.**

*A instalação, a conexão à alimentação de água e a conexão à rede elétrica, como também a introdução em serviço deve ser feita só e unicamente por electricistas e técnicos certificados para arranjos e instalação do aparelho que adquiriram capacidade no território do país onde a instalação e a introdução em serviço são realizadas de acordo com a legislação em vigor.*

- Quando ligar o termoacumulador à rede eléctrica, deve-se ter cuidados ao ligar o fio terra.
- Na possibilidade de temperatura de água abaixo do zero °C o esquentador deve vazar (seguem o procedimento descrito no p. V alínea 2 “Ligação do esquentador com a rede de canalização “ ).
- Durante o funcionamento normal – (regime de aquecimento de água) – é normal aparecerem alguns pingos de água do orifício de drenagem da válvula de segurança. A última deve estar aberta para a atmosfera. Devem ser tomadas as medidas de esvaziamento ou recolha da quantidade gotejada para evitar danos sempre cumprindo as exigências descritas no ponto 2 do parágrafo V. A válvula e os elementos ligados a ela devem ser protegidos contra congelamento.
- Durante o aquecimento do aparelho pode haver um ruído específico (a água que está a ferver). Isto é normal e não significa que existe alguma avaria. Com o tempo o ruído torna-se mais intenso e a razão é o calcário acumulado. Para eliminar o ruído é necessário limpar o aparelho. Este serviço não faz parte da assistência técnica incluída na garantia.
- Para garantir o funcionamento seguro do seu termoacumulador, a válvula de segurança e retorno deve ser regularmente limpa e inspecionada - a válvula não deve estar obstruída - e, nas regiões com alto nível de calcário na água, tem de ser limpa dos resíduos acumulados. Este serviço não está coberto pela garantia de manutenção.

**⚠ Todas as alterações e modificações introduzidas à construção do termoacumulador e circuito eléctrico estão proibidas. Se estas alterações ou modificações foram feitas durante a instalação, a garantia do produto é nula. Alterações e modificações, significa a retirada de elementos incorporados pelo fabricante, a adição de componentes ao termoacumulador ou a substituição de componentes por elementos similares não aprovados pelo fabricante.**

- Se o cabo eléctrico de alimentação (nos modelos que o têm) está danificado, deve ser substituído por um serviço técnico especializado, ou por pessoa de similares qualificações, para evitar qualquer risco.
- Este aparelho ñ destinado para ser utilizado por crianças com idade de 8 anos e mais do que 8 anos e por pessoas com deficiências físicas, sensoriais ou intelectuais ou por pessoas sem experiência e conhecimentos caso elas sejam supervisionadas ou instruídas de acordo com o uso seguro do aparelho e entendam os perigos que possam ocorrer.
- As crianças não tm que brincar com o aparelho
- A limpeza e a manutenção do aparelho não devem ser efetuadas por crianças, que não são supervisionadas.

um ruído característico ao aquecer e por conseguinte a deterioração das partes eléctricas. Nas regiões com águas mais duras recomenda-se efectuar uma limpeza do aparelho para eliminar o calcário acumulado, bem como utilizar potências do aquecedor até 2 kW.

### II. CARACTERÍSTICAS TÉCNICAS

1. Volume nominal, V litros - ver figuras abaixo;
2. Voltagem nominal - ver figuras abaixo;
3. Potência nominal de consumo - ver figuras abaixo;
4. Pressão nominal - ver figuras abaixo;



*Esta não é a pressão da rede de distribuição de água. É a pressão indicada para o aparelho e refere-se às exigências das normas de segurança.*

5. Tipo de termoacumulador - termoacumulador fechado com isolamento térmico;
6. Consumo diário de energia eléctrica – consulte Anexo I
7. Perfil de carga nominal - consulte Anexo I
8. Quantidade de água mista em 40°C V40 em litros - consulte Anexo I
9. Temperatura máxima do termostato - consulte Anexo I
10. Configurações de fábrica da temperatura - consulte Anexo I
11. Eficiência energética durante o aquecimento da água - consulte Anexo I

## IV. DESCRIÇÕES E PRINCÍPIOS DE FUNCIONAMENTO

O aparelho é composto pelo corpo, flange no lado inferior - para termoacumuladores de instalação vertical - ou lateralmente - para termoacumuladores de instalação horizontal - painel plástico de protecção e válvula de segurança de retorno.

1. O corpo é composto por um reservatório de aço (depósito de água), carcaça (corpo exterior) - com isolamento térmico colocado no meio, feito espuma de poliuretano de alta densidade, ecologicamente limpo - e dois tubos de rosca G 1/2": tubo de água fria marcado a azul e tubo de saída para água quente marcado a vermelho.

O reservatório interior pode ser de dois tipos, dependendo do modelo:

- Fabricado em aço anti-corrosão, com revestimento especial vitro-cerâmico;
- Fabricado em aço inox.

Os termoacumuladores verticais podem levar dentro uma unidade permutadora (tubo de caldeira).

2. Um aquecedor eléctrico é montado ao flange. Os termoacumuladores com revestimento vitro-cerâmico, são considerados uma protecção de magnésio.

O termostato tem um sistema de segurança de sobreaquecimento, com interrupção de potência para o aquecimento quando a temperatura da água atinge valores excessivos. Em caso disso, por favor consulte o serviço de assistência técnica.

O aparelho tem incorporado dispositivo de protecção contra sobreaquecimento (interruptor termostático) que desliga o aquecedor da rede eléctrica quando a temperatura da água atinge índices demasiado elevados.

3. A válvula de segurança de retorno impede que os aparelhos vazem, no caso de interrupção da entrada de água fria. A válvula protege o aparelho contra a subida de pressão acima do valor permitido durante o aquecimento (em caso de aumento da temperatura, a água aumenta de volume e a pressão aumenta, libertando o excesso de pressão pela abertura para drenagem).

**!** A válvula de segurança de retorno não pode proteger o aparelho, caso haja um aumento de pressão excedendo a pressão pré estabelecida para o aparelho.

## V. MONTAR E LIGAR "ON"

**!** **CUIDADO!** A instalação e a conexão incorretas do aparelho irão torná-lo perigoso com graves consequências para a saúde e a vida do consumidor, inclusive, mas não só até deficiências físicas e/ou morte. Isto pode também causar danos à propriedade deles /danificação e/ou destruição/, como também à de terceiros, causados por, mas não só, inundações, explosões, fogo. A instalação, a conexão à alimentação de água e a conexão à rede eléctrica, como também a introdução em serviço deve ser feita só e unicamente por electricistas e técnicos certificados para arranjos e instalação do aparelho que adquiriram capacidade no território do país onde a instalação e a introdução em serviço são realizadas de acordo com a legislação em vigor.

**Nota:** Instalação da unidade está a cargo do comprador.

### 1. Montagem.

Recomenda-se que a montagem do aparelho seja feita próxima dos locais de uso de água quente, para reduzir a perda de aquecimento na passagem pela canalização. Em caso da montagem do aparelho numa casa de banho, deve-se escolher uma zona fora do alcance de projecções de água. Existem dois modos de instalação possíveis:

- **instalação vertical** (fig. 1a, tabela nº 1) para instalar o aparelho à parede, deve prendê-lo com a ajuda da placa de apoio superior já montada. São utilizados dois ganchos (mín. Ø 10 mm) para suspender o aparelho. O conjunto deve ser bem fixo à parede (ganchos não incluídos no conjunto de montagem). Os suportes do aparelho foram desenhados para montagem vertical dos termoacumuladores e permitem uma distância dos furos entre 220 e 310 mm - fig. 1a .
- **instalação horizontal** - GCH, GCR (fig. 1b, fig. 1c) - para instalar o aparelho horizontalmente deve ter em conta que a distância entre os ganchos varia conforme as diferentes capacidades indicadas na tabela nº2 - fig. 1b, tabela nº 3 - fig. 1c.

**!** Para evitar danos ao usuário, ou a terceiros, e em caso de falhas no sistema de fornecimento de água quente, o aparelho deverá estar montado num local onde o chão esteja isolado ou tenha drenagem de água. Não colocar objectos que não sejam à prova de água debaixo do aparelho, em quaisquer circunstâncias. No caso do aparelho não ser instalado de acordo com as condições atrás referidas, deve ser colocado um tubo de segurança, para eventual descarga, debaixo do aparelho.

**Nota:** O tubo de protecção não está incluído, o qual deve ser seleccionado pelo usuário.

### 2. Tubos de ligação do termoacumulador

Fig. 4

Onde: 1-Tubo de entrada; 2 - válvula de segurança; 3-válvula de redução (para tensão do aquaduto superior a 0,6 MPa); 4 - torneira de fechamento; 5 - funil de ligação com a canalização; 6-mangueira; 7 - torneira de vaziar o esquentador.

Na ligação do termoacumulador à rede de água principal, devem-se considerar as cores indicadas/círculos/pintados nos tubos: azul para água fria (entrada) e vermelho para água quente (saída).

**A montagem da válvula de segurança de retorno, fornecida com o termoacumulador, é obrigatória.**

A válvula de segurança de retorno deve ser montada no tubo de água fria fornecido, de acordo com a direcção da seta estampada no corpo de plástico, que indica a direcção de entrada de água. Quaisquer outros dispositivos de segurança adicionais não devem ser montados entre a válvula de segurança de retorno e o termoacumulador.

Excepção: Se os regulamentos locais (normas) exigirem a utilização de outra válvula de segurança ou dispositivo (conforme à norma EN 1487 ou EN 1489), este último deve ser comprado adicionalmente. Para os dispositivos conformes à norma EN 1487 a pressão máxima de serviço indicada deve ser 0.7 MPa. Para outras válvulas de segurança a pressão em que são calibradas deve ser de 0.1 MPa abaixo da indicada na tabela do aparelho. Nestes casos a válvula de controlo e anti-retorno que é fornecida com o aparelho não deve ser utilizada.

**!** Caso existam válvulas de segurança de retorno antigas, que podem conduzir a avarias do aparelho, as mesmas devem ser retiradas.

**!** É proibido colocar qualquer dispositivo de bloqueio entre a válvula de controlo e anti-retorno (o dispositivo de segurança) e o aparelho.

**!** O aperto da válvula de segurança de retorno em roscas com mais de 10 mm de comprimento não é autorizado, pois pode causar danos na válvula e pôr em perigo o seu aparelho.

**!** Nos termoacumuladores com montagem vertical, a válvula de segurança deve ser ligada ao tubo de entrada sendo levantado o painel plástico do aparelho .

**!** A válvula de controlo e anti-retorno e o respectivo tubo condutor que a liga ao esquentador de água devem estar protegidos contra congelamento. Quando na drenagem é utilizada uma mangueira - a extremidade livre deve estar sempre orientada para a atmosfera (não debaixo de água). A mangueira deve ser protegida contra congelamento.

Abriu a válvula da rede de água fria e, em seguida, abriu a válvula da saída de água quente do termoacumulador. Quando o enchimento estiver completo, o caudal de água será constante na torneira.

Agora pode fechar a válvula (torneira) de água quente. Caso tenha que esvaziar o termoacumulador, primeiro deve desligar o aparelho da rede eléctrica. Corta a água que corre para o esquentador.

Abre a torneira de água quente de bateria que mistura a água quente e água fria. Abre torneira 7 (figura 4) para vaziar água no esquentador. Si na instalação não é instalado aquela torneira, o esquentador pode ser vaziar directamente do tubo de entrada mas o esquentador deve ser despendurar de antemão do aqueduto.

Em caso de remoção da membrana, a descarga de vários litros de água que resta no reservatório, é normal.

**!** Devem ser tomadas medidas para prevenir danos durante a drenagem da água.

Se a pressão na rede de distribuição de água ultrapassar o valor indicado no parágrafo I, neste caso será necessário montar uma válvula redutora, caso contrário o esquentador de água não funcionará correctamente. O fabricante não assume qualquer responsabilidade por problemas causados por uso indevido do aparelho.

### 3. Ligações eléctricas

**!** Assegure-se que o aparelho está cheio de água, antes de o ligar à rede eléctrica.

3.1. Modelos com cabo de alimentação e ficha são ligados a uma tomada de corrente. Para desligar estes aparelhos tem de se retirar a ficha da tomada de corrente.

**!** A tomada deve ser correctamente ligada ao ciclo de corrente próprio protegido com fusível. E deve ser ligada à terra.

3.2. Aquecedores de água, equipados com cabo de alimentação sem plugue

O aparelho deve ser conectado a um circuito eléctrico separado na instalação eléctrica fixa, equipado com um fusível cuja corrente nominal declarada é 16A (20A para potência > 3700W). A conexão deve ser permanente - sem plugues. O circuito eléctrico deve ser equipado com um fusível e com dispositivo incorporado que proporciona desconexão de todos os pólos caso uma sobretensão de categoria III ocorrer.

A conexão dos condutores do cabo de alimentação do aparelho deve ser realizada da seguinte maneira:



- Condutor de cor castanha do isolamento - ao conductor de fase da instalação elétrica (L)
- Condutor de cor azul do isolamento - ao conductor neutro da instalação elétrica (N)
- Condutor de cor amarela-verde do isolamento – ao condutor protetivo da instalação elétrica (⊕)

### 3.3. Aquecedor de água sem cabo de alimentação

O aparelho deve ser conectado a um circuito elétrico separado na instalação elétrica fixa, equipado com um fusível cuja corrente nominal declarada é 16A (20A para potência > 3700W). A conexão realiza-se por meio de fios de cobre sólidos – cabo 3x2,5 mm<sup>2</sup> para uma potência total de 3000W (cabo 3x4.0 mm<sup>2</sup> para uma potência > 3700W).

O circuito eléctrico do aparelho tem de ter um ligador, assegurando a separação entre os pólos em carga, segundo condições da categoria III da Alta tensão.

Para instalar o cabo de alimentação no termoacumulador, remover a tampa plástica.

A conexão dos fios de alimentação devem estar em conformidade com as marcações nos terminais da seguinte forma:

- o condutor de fase como uma indicação A ou A1 ou L ou L1
- o condutor neutro como uma indicação N (B ou B1 ou N1)
- É obrigatória a ligação do cabo de protecção para a junção de parafuso marcada com o signo ⊕.

Depois da montagem a tampa de plástico coloca-se novamente!

*Notas explicativas à fig. 3*

TS – interruptor térmico; TR – regulador térmico; S – interruptor (para modelos com a existência deste); R - aquecedor; IL - lâmpada de sinalização; F – falange.

## VI. ANODO DE MAGNÉSIO PARA PROTECÇÃO DA OXIDAÇÃO (PARA TERMOACUMULADORES COM RESERVATÓRIO REVESTIDOS A VITRO-CERÂMICO)

O anodo de magnésio protege a superfície interior do reservatório da corrosão.

O elemento de anodo é um elemento interno que deve ser substituído periodicamente.

No sentido de alcançar uma maior longevidade, o fabricante recomenda inspeções periódicas ao estado do anodo de magnésio, feitas por um técnico especializado, e substituídas quando necessário, podendo esta análise ser feita durante a manutenção técnica preventiva.

Para assistência técnica, contacte o serviço técnico autorizado.

## VII. FUNCIONAMENTO

Antes de ligar o aparelho pela primeira vez, assegurar-se que este está correctamente ligado e o depósito de água cheio

### 1. Termoacumuladores com controlo BOOST

#### 1.1. Elementos de controlo

Figura 2 onde:

- 1 - Botão do Interruptor (nos modelos com interruptor)
- 2 - Indicadores Luminosos
- 3 - Punho para termostato (integrado com o Botão do Interruptor).

#### 1.2. Ligar o aparelho.

O termoacumulador liga-se por meio do dispositivo incorporado na instalação, descrito no ponto 3 do parágrafo V ou ao ligar a ficha à tomada elétrica (se o modelo for com um cabo e ficha).

Por meio do botão do Interruptor elétrico é ativada a função BOOST.

O botão do interruptor do aparelho tem relevo e está marcado com um sinal ⊕.

Para ligar a função BOOST, pressione o botão até parar e solte-o. O botão permanece pressionado e acende em vermelho, o que indica que está ligado e o aparelho funcionará com potência máxima.

**A potência máxima de aquecimento é marcada na placa de identificação do aparelho.**

O botão brilha continuamente até a água no aparelho aquecer. O botão apaga-se quando a temperatura da água definida for atingida e o termostato desliga a energia do aquecedor.

Para desligar a função BOOST, pressione o botão até parar e solte-o depois. O botão deve salientar e a indicação luminosa apaga-se (se o aparelho estiver no modo de aquecimento), o que significa que a função BOOST está desativada. O aparelho permanece no modo de funcionamento do aquecedor com potência mínima.

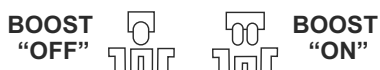

**Atenção!** O botão BOOST acende apenas quando a função BOOST está ativada e o modo de aquecimento da água é ativado. Quando a função BOOST é ativada e a temperatura da água definida for alcançada, o botão BOOST não está aceso. A indicação para função BOOST ativa permanece o botão BOOST pressionado.

## Lâmpadas de Controlo (Indicadores)

Luzem em vermelho - o aparelho está no modo de aquecimento da água. (Se o aparelho estiver no modo BOOST, o botão BOOST acende em vermelho.)

Luzem em azul - a água no aparelho é aquecida e o termostato desligou a alimentação do aquecedor. (Se o aparelho estiver no modo BOOST, o botão BOOST apaga-se.)

Os indicadores não luzem quando:

não há alimentação elétrica fornecida ao aparelho, ou a proteção térmica do aparelho foi desligada - ver o ponto 2 abaixo. Quando a função BOOST é ativada, o aparelho opera na potência máxima para aquecer a água. A função BOOST é aconselhável quando deseja que o aparelho atinja a temperatura da água definida durante um curto período de tempo.

Selecionar o nível de potência para aquecer a água:

Potência declarada (marcada na placa de identificação)	Botão BOOST desligado	Botão BOOST ligado
1600 W		
2400 W		

### 1.3. Definição da temperatura

Esta função permite selecionar a temperatura desejada. Para fazer a sua escolha, gire o punho do painel colocando o marcador na posição apropriada (Figura 2). Para aumentar a temperatura, gire no sentido horário.

**!** Uma vez por mês, coloque a alça na posição de temperatura máxima, durante um período de 24 horas (a menos que o aparelho esteja funcionando de forma contínua neste modo) - consulte Anexo - I (11) Temperatura máxima do termostato. Isso proporciona melhor higiene à água aquecida.

- Modo „Anti-Gelo“

Coloque o manípulo na posição „MIN“ conforme a Figura 2. Com esta configuração, o aparelho mantém uma temperatura que evita o congelamento da água.

**!** IMPORTANTE: A alimentação elétrica do aparelho deve estar ligada. A válvula de segurança e o tubo saindo dela para o aparelho devem ser obrigatoriamente protegidas contra congelamento.

- Poupança de energia - Posição **e**

Neste regime a temperatura da água atinge aproximadamente 60° C. Isto permite reduzir as perdas térmicas.

### 2. Protecção de temperatura (válido para todos os modelos).

O aparelho tem dispositivo especial (interruptor termostático) para protecção contra sobreaquecimento da água que desliga o aquecedor da rede eléctrica quando a temperatura atinge níveis demasiado altos.

**!** Depois de o dispositivo estiver colocado em serviço não pode ser auto-restituído e o aparelho não funcionará. Entre em contacto com a oficina autorizada para resolver o problema.

## VIII. MANUTENÇÃO PERIÓDICA

Em condições normais de utilização, o termoacumulador, com influência de altas temperaturas e calcário depositado na resistência, pode começar a ligar e desligar frequentemente. Uma deterioração da protecção térmica é possível. Devido a estes factos, o fabricante recomenda manutenção preventiva do seu termoacumulador, por pessoal qualificado. Esta manutenção preventiva tem de incluir limpeza e inspeção do anodo de magnésio, o qual deve ser substituído em caso de necessidade.

Utilize um pano húmido para limpar o aparelho. Não utilize produtos de limpeza abrasivos ou solventes. Não molhe o aparelho com água.

### O FABRICANTE NÃO É RESPONSÁVEL POR QUAISQUER CONSEQUÊNCIAS PELA NÃO OBSERVAÇÃO DESTAS INSTRUÇÕES.



#### Indicações para a protecção do meio ambiente

Aparelhos eléctricos antigos são materiais que não pertencem ao lixo doméstico! Por isso pedimos para que nos apoie, contribuindo activamente na poupança de recursos e na protecção do ambiente ao entregar este aparelho nos pontos de recolha, caso existam.

Sehr geehrte Kunden,  
 Vorliegende technische Beschreibung und Bedienungsanleitung ist dazu bestimmt, Sie mit dem Gerät und den Anforderungen für seine richtigen Installation und Betrieb bekannt zu machen. Die Anleitung ist auch für die geprüften Techniker bestimmt, welche das Gerät montieren und im Falle eines Fehlers demontieren und reparieren werden.  
 Die Einhaltung der Anweisungen der vorliegenden Anleitung ist im Interesse des Käufers und eine der Garantievoraussetzungen, die in der Garantiekarte genannt sind.  
 Bitte beachten Sie, dass die Einhaltung der Hinweise in der vorliegenden Anleitung im Interesse des Käufers liegt. Zur gleichen Zeit wird sie als eine der Garantiebedingungen erklärt, die in der Garantiekarte erwähnt sind, damit der Käufer kostenlose Garantieleistungen nutzen darf. Der Hersteller haftet nicht für Beschädigungen am Gerät und eventuelle Schäden, die infolge eines Betriebes und/oder einer Montage, die den Hinweisen und den Instruktionen in dieser Anleitung nicht entsprechen, verursacht sind.  
 Der elektrische Boiler entspricht den Anforderungen von EN 60335-1, EN 60335-2-21.

**I. BESTIMMUNG**

Das Gerät ist bestimmt, heißes Wasser für den Haushalt und für kommunale Objekte zu versorgen, welche eine Wasserversorgung mit höchstens 6 bar (0.6 MPa) haben.  
 Er ist nur für einen Gebrauch in geschlossenen und beheizten Räumen bestimmt, in denen die Temperatur unter 4°C nicht fällt. Er ist nicht bestimmt, in einem ununterbrochenen gedehnten Modus betrieben zu werden.  
 Das Gerät ist für einen Gebrauch in Gebieten mit Wasserhärte bis 10 °dH bestimmt. Im Falle, dass er in einem Gebiet mit "härteren" Wasser

montiert wird, ist das schnelle Ansammeln von Kalkablagerungen möglich. Diese Kalkablagerungen verursachen ein spezifisches Geräusch beim Wasseraufwärmen, sowie schnelle Beschädigung der elektrischen Teile. In Regionen mit härteren Wässern wird jedes Jahr eine Reinigung des Gerätes von den angesammelten Kalkablagerungen, sowie ein Gebrauch von Erhitzerleistungen bis 2 kW empfohlen.

**II. TECHNISCHE EIGENSCHAFTEN**

1. Nennvolumen V, Liter – s. das Schild auf das Gerät
  2. Nennspannung - s. das Schild auf das Gerät
  3. Nennleistung - s. das Schild auf das Gerät
  4. Nenndruck – s. das Schild auf das Gerät
- Dies ist der Druck des Wasserversorgungsnetzes nicht. Dies ist der für das Gerät geltende Druck und bezieht sich auf die Anforderungen der Sicherheitsnormen.
5. Typ des Boilers - geschlossener Speicher-Warmwassererwärmer, wärmeisoliert
  6. Tageselektroenergieverbrauch - siehe Anhang I
  7. Angegebenes Lastprofil – siehe Anhang I
  8. Menge des Mischwassers bei 40°C V40 in Litern - siehe Anhang I
  9. Maximale Temperatur des Thermostats - siehe Anhang I
  10. Standardtemperatureinstellungen - siehe Anhang I
  11. Energieeffizienz bei der Wassererwärmung - siehe Anhang I

**III. WICHTIGE REGELN**

- Der Boiler soll nur in Räumen mit einer normalen Feuersicherung installiert werden.
- Schalten Sie den Boiler nicht ein, wenn Sie sich nicht vergewissert haben, dass er voll mit Wasser ist.

**⚠ ACHTUNG!** Fehlerhafte installation und anschluss des geräts kann gefährlich für die gesundheit und das leben der verbraucher sein, wobei es möglich ist, dass es zu schweren folgen für die verbraucher führt, einschließlich aber nicht nur zu körperlichen behinderungen und/auch zum tod. Das könnte auch zu sachschäden oder ihrer beschädigung und/oder vernichtung führen, sowie zu personenschaden, die durch überschwemmung, explosion oder feuer verursacht sind. Die installation, der anschluss an das wasserversorgungs- und elektrizitätsnetz sowie die inbetriebnahme des geräts dürfen nur von qualifizierten elektrikern und reparatur- und installationstechnikern vorgenommen werden, die ihre kompetenzen auf dem territorium des staates und in übereinstimmung mit den gesetzlichen vorschriften des entsprechenden staates erworben haben, in dem die installation und die inbetriebnahme des geräts geschehen.

- Beim Anschluß des Boilers an das Stromversorgungsnetz ist für den ordnungsgemäßen Anschluß des Schutzleiters (bei Modellen ohne Schnur mit Stecker) zu achten.
- Wenn es die Wahrscheinlichkeit besteht, dass die Raumtemperatur unter 0 °C fällt, soll der Boiler entleert werden (befolgen Sie das im V., 2. beschriebene Verfahren "Anschluss des Boilers an die öffentliche Wasserversorgung").
- Im Betrieb (Beim Modus Wassererhitzen) ist es normal, dass Wasser von dem Wasserablaufsloch des Ventils tropft. Das Wasserablaufsloch ist zu der Atmosphäre offen zu lassen. Maßnahmen in Bezug auf das Beseitigen oder Sammeln der abgelassenen Wassermenge sind zu treffen, damit Schäden vermieden werden. Die Anforderungen, die im Punkt 2 des Absatzes V beschrieben sind, sind nicht zu verletzen.
- Das Ventil und die zugehörigen Komponenten müssen vor Frost geschützt werden.
- Während des Erhitzens kann ein pfeifendes (wie kochendes Wasser) Geräusch von dem Gerät gehört werden. Dies ist normal und ist kein Anzeichen für eine Fehlfunktion. Das Geräusch nimmt im Laufe der Zeit zu. Der Grund dafür ist der angesammelte Kalkstein. Damit das Geräusch beseitigt wird, ist es notwendig, dass man das Gerät reinigt. Diese Dienstleistung ist bei der Garantiebedienung nicht enthalten.
- Für die sichere Arbeit des Boilers ist es erforderlich, dass die Rückschlagklappe regelmäßig gereinigt und ihre normale Funktion geprüft wird /ob sie nicht blockiert ist/, indem in den Gebieten mit stark kalkhaltiges /hartes/ Wasser die Reinigung vom angehäuften Kalkstein notwendig ist. Diese Leistung gehört zu der Garantiewartung nicht.

**⚠ Alle Änderungen und Umbau an der Konstruktion und dem elektrischen Plan des Boilers sind untersagt. Wenn solche festgestellt werden, wird die Garantie für das Gerät aufgehoben. Unter Änderungen und Umbau versteht man jede Beseitigung von Teilen, welche vom Hersteller eingebaut sind, Einbau zusätzlicher Bauteilen in den Boiler, Ersetzung von Teilen mit vergleichbaren Teilen, die vom Hersteller nicht zugestimmt sind.**

- Bei fehlerhafter Versorgungsschnur (bei den Modellen, welche mit solcher ausgerüstet sind), ist sie von einem Vertreter der Service oder andere geprüfte Person ersetzt werden, um jades Risiko auszuschliessen.
- Dieses Gerät ist dazu bestimmt, von Kindern, die 8 und über 8 Jahre alt sind, und Personen mit eingeschränkten physischen, empfindlichen oder geistigen Fähigkeiten, oder Menschen mit einem Mangel an Erfahrung und Wissen verwendet zu werden, soweit sie unter Beobachtung sind oder in Übereinstimmung mit dem sicheren Umgang mit dem Gerät instruiert sind und die Gefahren verstehen, die entstehen können.
- Kinder sollten nicht mit dem Gerät spielen
- Die Reinigung und die Wartung des Gerätes sollte nicht von Kindern durchgeführt werden, die nicht beaufsichtigt sind.

#### IV. BESCHREIBUNG UND ARBEITSPRINZIP

Das Gerät besteht aus einem Körper, einem Flansch im unteren Teil / bei vertikaler Befestigung des Boilers/ oder seitlich / bei Boiler, die horizontal zu befestigen sind /, einer Kunststoff- Schutzplatte und einer Rückschlagklappe.

1. Der Körper besteht aus einem Stahlbehälter (Wasserbehälter), einem Mantel (Aussenhaut) und einer Wärmeisolierung zwischen Ihnen, welche aus einem ökologisch reinen hochdichten Polyurethanschäum, und zwei Rohren mit G 1/2"- Gewinde für die Kalt-Wasser-Zuführung (mit blauen Ring) und zum Ablassen des Warmwassers (mit einem roten Ring).

Der Innenbehälter, kann modellbezogen zwei Typen sein:

- aus schwarzem Stahl mit einer speziellen glaskeramischen Beschichtung oder emailbeschichtet
- aus rostfreiem Stahl

2. An dem Flansch ist ein elektrischer Heizer montiert. Bei den Boilern mit einer glaskeramischen Beschichtung ist auch ein Magnesium-Schutz montiert.

Der elektrische Heizer dient zur Erwärmung des Wassers im Behälter und wird vom Thermostat geteuert, der automatisch die notwendige Temperatur aufrecht erhält.

Das Gerät ist mit einer eingebauten Überhitzungsschutzvorrichtung (Thermoschalter) ausgerüstet, welche den Heizer vom elektrischen Diese Vorrichtung setzt nicht selbsttätig zurück.

3. Die Rückschlagklappe vermeidet das volle Ausleeren des Geräts falls von der Wasserversorgung kein kaltes Wasser zugeführt wird. Sie schützt das Gerät bei der Heizung gegen Druckerhöhung im Wasserbehälter über den zulässigen Wert ( ! bei der Heizung dehnt sich das Wasser aus und der Druck steigt), durch Auslassung des Überschusses durch die Drainage-Öffnung.

**!** Die Rückschlagklappe kann das Gerät vor höheren als für das Gerät erklärten, von der Wasserleitung zugeführten Druck, nicht schützen.

#### V. MONTAGE UND ANSCHLUSS

**!** ACHTUNG! Fehlerhafte installation und anchluss des geräts kann gefährlich für die gesundheit und das leben der verbraucher sein, wobei es möglich ist, dass es zu schweren folgen für die verbraucher führt, einschließlich aber nicht nur zu körperlichen behinderungen und/ auch zum tod. Das könnte auch zu sachs chäden oder ihrer beschädigung und/ oder vernichtung führen, sowie zu personenschaden, die durch überschwemmung, explosion oder feuer verursacht sind. Die installation, der anschluss an das wasserversorgungs- und elektrizitätsnetz sowie die inbetriebnahme des geräts dürfen nur von qualifizierten elektrikern und reparatur- und installationstechnikern vorgenommen werden, die ihre kompetenzen auf dem territorium des staates und in übereinstimmung mit den gesetzlichen vorschritten des entsprechenden staates erworben haben, in dem die installation und die inbetriebnahme des geräts geschehen.

**Bemerkung:** Das Installieren des Gerätes ist vom Käufer zu zahlen.

##### 1. Montage

Es wird empfohlen, das Gerät möglichst nah an die Stellen, wo das Warmwasser benutzt wird, zu installieren, damit die Wärmeverluste in der Leitung reduziert werden. Falls der Boiler in einem Badezimmer installiert wird, ist zu beachten, dass er nicht von der Dusche oder von der Handbrause mit Wasser übergossen wird. Möglich sind zwei Optionen für Montage:

• **vertikale Montage** (Abbildung 1a, Tabelle 1) – Bei Montage an der Wand wird das Gerät auf der oberen Trägerplatte aufgehängt, die an seinem Gehäuse montiert ist.

Das Aufhängen wird auf zwei Haken gemacht (min. Ø 10 mm), die zuverlässig an der Wand befestigt sind (sie sind dem Aufhängeset nicht beigelegt). Die Konstruktion der tragenden Platte bei vertikale Boiler ist universal und erlaubt einen Abstand zwischen den Haken von 220 bis 310 mm - Abbildung 1a.

• **horizontale Montage** - GCH, GCR (Abbildung 1b, Abbildung 1c) – Bei der horizontalen Montage sind die Abstände zwischen den Haken für die verschiedenen Volumina unterschiedlich und die sind in der Tabelle 2 - Abbildung 1b; Tabelle 3 - Abbildung 1c.

**!** Um Schäden für den Verbraucher und Dritten, falls das System für Warmwasserversorgung Fehler zeigt, zu vermeiden, ist es notwendig, das Gerät in Räumen mit Boden-Hydroisolierung und Drainage in die Kanalisation zu installieren. Keinesfalls stellen Sie bitte unter dem Gerät Gegenstände, die nicht wasserbeständig sind. Falls das Gerät in einem Raum installiert wird, wo der Boden nicht hydroisoliert ist, ist es erforderlich, unter dem Gerät eine Schutzwanne mit Verbindung /Drainage/ zur Kanalisation zu stellen.

**Bemerkung:** Die Schutzwanne gehört zur Anlage nicht und wird vom Verbraucher gewählt.

2. Anschluss des Boilers an die öffentliche Wasserversorgung Bild 4:

Wo: 1- Eingangsrohr; 2 – Schutzklappe; 3- Reduzierventil (bei einem Druck in der Wasserleitung über 0.6 MPa); 4- Verschlusshahn; 5 – Trichter zum Anschluss an die Kanalisation; 6- Schlauch; 7 – Ablaufhahn für Boilerentleerung

Beim Anschluß des Boilers zur Wasserversorgung muss man die Hinweiszeichen /farbige Ringe/ der Rohre berücksichtigen:

blau – für Kaltwasser /Zufuhrwasser/, rot – für das Heisswasser / Ausgangswasser/.

Das Montieren der Rückschlagklappe, welche samt mit dem Boiler verkauft wird, ist eine Soll-Vorschrift. Sie wird am Kaltwassereingang montiert, entsprechend dem Pfeil auf dem Körper der Rückschlagklappe, welche die Richtung des Eingangswassers zeigt. Es ist keine andere Verschlussarmatur zwischen der Klappe und dem Gerät zugelassen.

Ausnahme: Wenn die örtlichen Regelungen (Vorschriften) die Verwendung eines anderen Sicherheitsventils oder anderes Gerätes (die den EN 1487 oder EN 1489 entsprechen) erfordern, dann soll es zusätzlich gekauft werden. Für Einrichtungen, die den EN 1487 entsprechen, soll der maximale angekündigte Betriebsdruck 0.7 MPa sein. Für andere Sicherheitsventile soll der Druck, der eingestellt ist, mit weniger als 0.1 MPa unter dem Druck auf dem Typenschild des Gerätes sein. In diesen Fällen soll das Sicherheitsventil, das mit dem Gerät angeliefert ist, nicht verwendet werden.

**!** Das Vorhandensein anderer /alten/ Rückschlagklappen kann zum Schaden Ihres Geräts führen, deshalb sind sie zu entfernen.

**!** Andere Absperrventile zwischen dem Sicherheitsventil (Sicherheitseinrichtung) und dem Gerät sind nicht erlaubt.

**!** Das Einschrauben der Klappe an Gewinden, die länger als 10 mm sind, ist untersagt. Im entgegengesetzten Fall kann das zum Schaden Ihrer Klappe führen und ist für Ihr Gerät gefährlich.

**!** Bei den Boilern mit vertikaler Befestigung muss die Schutzklappe zum Eingangsrohr bei entfernter Kunststoff-Platte des Geräts gemacht werden.

**!** Das Sicherheitsventil und die Rohrleitungen an den Boiler müssen vor Frost geschützt werden. Bei einem Ablaufschlauch soll sein freier Teil immer zu der Atmosphäre offen sein (aber nicht eingetaucht). Der Schlauch soll auch vor Frost geschützt werden.

Das Auffüllen des Boilers wird durch Öffnen des Hahns für die Zuführung des Kaltwassers von der Wasserversorgung zum Boiler und des Hahns für Heißwasser der Mischbatterie gemacht. Nach dem Auffüllen muss von der Mischbatterie ein ununterbrochener Wasserstrahl fließen. Jetzt können Sie den Feißwasser-Hahn zumachen.

Wenn eine Entleerung des Boilers erforderlich ist, sorgen Sie an erster Stelle dafür, dass die Stromversorgung des Boilers abgeschaltet wird. Stoppen Sie den Wasserzfluss an das Gerät. Öffnen Sie den Warmwasserhahn der Mischbatterie. Öffnen Sie den Hahn 7 (Bild 4), um das Wasser aus dem Boiler zu entleeren. Wenn keiner solcher vorhanden ist, kann der Boiler direkt vom Eingangsrohr entleert werden, indem er zuerst von der Wasserleitung getrennt wird. Es ist normal, dass bei der Abnahme des Flansches einige Liter Wasser herunterfließen, die im Wasserbehälter waren.

**!** Bei dem Abflauen muss man dafür sorgen, dass es keine Schaden vom fließenden Wasser entstehen.

Im Falle, dass der Druck im Wasserleitungsnetz den im oberen Absatz 1 angegebenen Wert überschreitet, dann ist ein Reduzierventil zu montieren. Sonst wird der Boiler falsch im Betrieb gesetzt. Der Hersteller haftet für Folgen auf Grund des unrechtmäßigen Betriebs des Geräts nicht.

##### 3. Anschluß an die Stromversorgung

**!** Bevor Sie die Stromversorgung einschalten, vergewissern Sie sich, dass das Gerät voll mit Wasser ist.

3.1. Bei den Modellen, die mit Versorgungsschnur und Stecker ausgerüstet sind, wird das Gerät durch Anschließen des Steckers an die Steckdose eingeschaltet. Das Abschalten wird durch Ausschalten des Netzsteckers aus der Steckdose.

**!** Die Steckdose muss ordnungsgemäß an einen eigenen Stromkreis mit versehener Schutzschaltung angeschlossen werden. Es muss geerdet werden.

3.2. Wasserewärmer, ausgestattet mit einem Stromversorgungsschnur ohne Stecker

Das Gerät muss an einen eigenen Stromkreis von der festen Elektroinstallation angeschlossen sein, der mit einer Sicherung mit angegebener Nennstrom 16A (20A für Leistung > 3700W) ausgestattet ist. Der Anschluss muss ständig erfolgen – ohne Stecker und Steckdosen. Der Stromkreis soll mit einer Sicherung und einem eingebauten Gerät ausgestattet sein, das die Trennung aller Pole unter den Bedingungen einer Überspannung Kategorie III bereitstellt.

Der Anschluss der Leitungen des Stromversorgungsschnures des Gerätes sollte erfolgt werden, wie folgt:

- Leitung mit brauner Farbe der Isolation - an den stromführenden Leiter der Elektroinstallation (L)
- Leitung mit blauer Farbe der Isolation – an den Neutralleiter der Elektroinstallation (N)
- Leitung mit gelb-grüner Farbe der Isolation – an den Schutzleiter

der Elektroinstallation (⚡)

### 3.3. Wassererwärmer ohne Stromversorgungsschnur

Das Gerät muss an einen eigenen Stromkreis von der festen Elektroinstallation angeschlossen sein, der mit einer Sicherung mit angegebenem Nennstrom 16A (20A für Leistung > 3700W) ausgestattet ist. Der Anschluss erfolgt durch eindrätige (feste) Kupferleitern – Kabel 3 x 2,5mm<sup>2</sup> für Gesamtleistung 3000W (Kabel 3 x 4.0mm<sup>2</sup> für Leistung > 3700W).

Im elektrischen Versorgungskreis des Geräts muss eine Vorrichtung eingebaut werden, welche die Trennung aller Pole bei Überspannung III. Stufe garantiert.

Um den elektrischen Versorgungskabel zum Boiler anzuschließen, ist es notwendig den Kunststoffdeckel zu entfernen.

Das Anschließen der Stromleiter soll in Übereinstimmung mit den Kennzeichnungen der Klemmen erfolgen, wie folgt:

- Schließen Sie den Phasenleiter zu der Kennzeichnung A oder A1 oder L oder L1 an.
- Schließen Sie den Neutralleiter zu der Kennzeichnung N (B oder B1 oder N1) an.
- Der Schutzleiter muss unbedingt an die Schraubverbindung mit Bezeichnung ⚡ angeschlossen werden.

Nach der Montage ist der Kunststoffdeckel wieder auf seine Stelle zu setzen!

*Erläuterung zum Bild 3:*

TS – Thermoschalter; TR – Thermoregler; R – Heizer; IL – Signallampe; F – Flansch

## VI. KORROSIONSSCHUTZ - MAGNESIUMANODE

Der Magnesiumanodenbeschützer schützt zusätzlich die innere Oberfläche des Behälters vor Korrosion. Er erscheint als ein Verschleißteil, der einen regelmäßigen Austausch erfordert.

Im Hinblick auf die langfristige und sichere Bedienung Ihres Wassererwärmers empfiehlt der Hersteller eine regelmäßige Überprüfung des Zustandes der Magnesiumanode von einem qualifizierten Techniker und einen Ersatz notfalls. Das kann während der regelmäßigen Wartung des Gerätes durchgeführt werden.

Bei dem Ersatz wenden Sie sich an ein autorisiertes Service-Zentrum!

## VII. ARBEIT MIT DEM GERÄT

Vergewissern Sie sich vor dem ersten Einschalten des Geräts, dass der Warmwasserspeicher ordnungsgemäß an das Stromnetz angeschlossen und mit Wasser gefüllt ist.

### 1. Warmwasserspeicher mit BOOST-Schaltung.

#### 1.1. Bedienelemente

Abb. 2, wobei:

- 1 – Elektrischer Druckknopftaster (für Modelle mit Schalter)
- 2 – Anzeigeluchten
- 3 – Griff des Temperaturreglers (eingebaut mit dem elektrischen Druckknopftaster)

#### 1.2. Einschalten des Geräts

Das Einschalten des Warmwasserspeichers erfolgt mithilfe der in der Anlage eingebauten Vorrichtung, die unter Punkt 3 des V. Paragraphs beschrieben ist, oder durch das Einstecken des Netzsteckers in der Steckdose (sofern das Modell mit einer Schnur und Netzstecker ausgerüstet ist).

Mit dem Druckknopftaster wird der Aufwärtswandler, d. h. die Boost-Funktion eingeschaltet.

Der Druckknopftaster des Geräts ist geprägt und mit dem Zeichen ⚡ gekennzeichnet.

Für das Einschalten der BOOST-Funktion drücken Sie den Druckknopftaster bis zum Anschlag und lassen Sie los. Der Taster bleibt gedrückt und die Leuchte rot auf, womit der Höchstleistungsmodus des Geräts angezeigt wird.

**Die Höchstleistung zur Wassererwärmung ist auf das Typenschild des Geräts angegeben.**

Solange das Wasser im Gerät erwärmt wird, leuchtet der Taster und erlischt wieder, wenn die vorgegebene Wassertemperatur erreicht worden ist und der Temperaturregler die Stromspeisung zum Erhitzer unterbrochen hat.

Für das Ausschalten der BOOST-Funktion drücken Sie den Taster bis zum Anschlag und lassen Sie los. Der Taster geht nach oben hervor und die Anzeigeluchte erlischt (sofern das Gerät im Erwärmungsmodus ist), d. h. die BOOST-Funktion ist ausgeschaltet. Das Gerät bleibt im Erwärmungsmodus auf Mindestleistung eingeschaltet.

BOOST  
"OFF"   BOOST  
"ON"

### Kontrollleuchten (Anzeigen)

Wenn sie rot leuchten, befindet sich das Gerät im Modus der Wassererwärmung (Sollte der BOOST-Modus nicht eingeschaltet sein, leuchtet der BOOST-Taster rot).



Wenn sie blau leuchten, ist das Wasser im Gerät bereits erwärmt und der Temperaturregler hat die Stromspeisung zum Erhitzer unterbrochen. Wassererwärmung. (Sollte das Gerät im BOOST-Modus arbeiten, leuchtet der BOOST-Taster nicht).

### Die Anzeigen leuchten nicht, wenn:

das Gerät nicht mit Strom versorgt wird oder die Temperatursicherung des Geräts ausgelöst ist – s. P. 2 weiter unten.

Bei eingeschalteter BOOST-Funktion arbeitet das Gerät auf Höchstleistung der Wassererwärmung. Die BOOST-Funktion wird empfohlen, sollten Sie ein kurzfristiges Erreichen der vorgegebenen Wassertemperatur wünschen.

Wahl der Leistungsstufe für die Wassererwärmung:

Angegebene Leistung (lt. Typenschild des Geräts)	Ausgeschalteter BOOST-Taster 	Eingeschalteter BOOST-Taster 
1600 W	800 W	1600 W
2400 W	1200 W	2400 W

### 1.3. Temperatureinstellung

Diese Funktion ermöglicht die Einstellung der gewünschten Temperatur. Um Ihre eigene Wahl zu treffen, drehen Sie den Griff am Bedienungsfeld, indem Sie die Kennzeichnung in die entsprechende Position (Abb. 2) einstellen. Für eine Temperaturerhöhung, drehen Sie im Uhrzeigersinn.

**!** Einmal im Monat stellen Sie den Handgriff in der Position für maximale Temperatur für einen Tag (außer wenn das Gerät ständig in diesem Modus im Betrieb ist) - siehe Anhang - I (11) Maximale Temperatur des Thermostats. Auf diese Weise wird eine höhere Hygiene des erhitzten Wassers gewährleistet.

### • Frostschutz-Modus

Stellen Sie den Griff in die MIN-Position (Abb. 2) ein. In diesem Modus temperiert das Gerät das Wasser und vermeidet somit das Gefrieren.

**!** WICHTIG: Das Gerät sollte an das Stromnetz angeschlossen sein. Der im Warmwasserspeicher eingebaute Schalter muss ebenfalls eingeschaltet sein. Das Sicherheitsventil und die dazugehörige Wasserleitung müssen frostsicher sein.

### • Stromsparen - Position E

In diesem Modus wird Temperatur des Wassers ca. 60°C erreicht. Auf dieser Art und Weise werden die Wärmeverluste reduziert.

### 2. Überhitzungsschutz (gilt für alle Modelle).

Das Gerät ist mit einer speziellen Vorrichtung (Thermoschalter) zwecks Schutz gegen Überhitzung des Wasser ausgerüstet; diese Vorrichtung schaltet den Heizer vom Stromnetz ab, wenn die Temperatur zu hohe Werte erreicht.

**!** Nach der Aktivierung wird diese Anlage nicht selbst wiederhergestellt und das Gerät wird nicht funktionieren. Treten Sie mit einem autorisierten Kundenbedienungscenter in Bezug auf die Problemlösung im Kontakt.

## VIII. PERIODISCHE WARTUNG

Bei normalem Betrieb des Boilers, setzt sich unter der Wirkung der hohen Temperatur Kalk (s.g. Kesselstein) an der Oberfläche des Heizers ab. Das verschlechtert den Wärmetausch zwischen den Heizer und das Wasser. Die Temperatur der Heizeroberfläche und in der Zone um ihn erhöht sich. Es erscheint ein charakteristisches Geräusch /das Geräusch des kochenden Wassers/. Der Thermoregler fängt an, häufiger ein- und auszuschalten. Es ist ein falsches Auslösen der Übererhitzungsschutz möglich. Deswegen empfiehlt der Hersteller dieses Geräts jede zwei Jahre eine Wartung /Prophylaxe/ Ihres Boilers von einem zuständigen Service. Diese Wartung muss eine Reinigung und Revision der Schutzanode einschließen (bei Boiler mit glaskeramischen Beschichtung), die gegebenenfalls mit einer neuen ersetzt werden muss.

Um das Gerät zu reinigen, gebrauchen Sie ein feuchtes Tuch. Verwenden Sie abrasive und lösungshaltige Reinigungsmittel nicht. Gießen Sie das Gerät mit Wasser nicht.

**Der Hersteller haftet für Folgen auf Grund der Nichteinhaltung der vorliegenden Anleitung nicht.**



### Anweisungen zum Umweltschutz.

Die alten elektrischen Geräte enthalten wertvolle Materialien und sind deshalb nicht gemeinsam mit dem Hausmüll zu entsorgen! Wir bitten Sie aktiv zum Umweltschutz beizutragen und das Gerät in die speziellen Ankaufstellen zu entsorgen (falls solche vorhanden sind).

**!** **Achtung!** Der Aufwärtswandler (BOOST-Taster) leuchtet nur bei eingeschalteter BOOST-Funktion und im Wassererwärmungs-Modus. Bei eingeschalteter BOOST-Funktion und erreichter Temperaturvorgabe leuchtet der BOOST-Taster nicht. Der gedrückte Aufwärtswandler (BOOST-Taster) dient zur Anzeige der eingeschalteten BOOST-Funktion.

Gentile Cliente,

La TESY si congratula con Lei per il suo acquisto! Ci auguriamo che il nuovo prodotto porterà maggior comfort in casa sua.

Questo manuale di istruzione nonché descrizione tecnica, è stato preparato con lo scopo di farle conoscere il prodotto e le condizioni per una corretta installazione ed utilizzo. Le istruzioni sono anche destinate all'utilizzo dei tecnici qualificati, che dovranno effettuare la prima installazione e/o la sostituzione del prodotto.

E' nel pieno interesse dell'acquirente rispettare le seguenti istruzioni anche perché ciò rappresenta una delle Condizioni di Garanzia, come specificato nel „Certificato di Garanzia“.

Si prega di tenere presente che l'osservanza delle indicazioni nella presente istruzione è innanzitutto nell'interesse del compratore, ma nello stesso tempo è anche una delle condizioni di garanzia indicate nel certificato di garanzia, affinché il compratore possa usare servizio di garanzia gratuito. Il produttore non è responsabile di guasti nell'impianto neanche di eventuali danni causati in seguito a utilizzazione e/o montaggio che non corrispondono alle indicazioni e le istruzioni in questa guida.

Gli scaldabagno elettrici rispettano le normative EN 60335-1 e EN 60335-2-21.

#### I. UTILIZZO

Il prodotto viene utilizzato per fornire acqua calda alle abitazioni domestiche, e la sua pressione massima di esercizio non deve superare 6 bar (0,6 MPa).

Esso è destinato solo all'utilizzo in ambienti chiusi e dotati di impianto di riscaldamento, nei quali la temperatura non scende sotto i 4°C, e non è destinato a funzionare continuamente in regime istantaneo.

L'impianto è destinato a funzionare in regioni dove la durezza dell'acqua è fino a 10°dH. Nel caso che sia montato in una regione

dove l'acqua è "più dura", è possibile un accumulo molto veloce di deposizioni calcaree che provocano un rumore particolare nel caso di riscaldamento, e anche un guasto veloce della parte elettrica. Per le regioni dove l'acqua è più dura si raccomanda di pulire l'impianto dalle deposizioni calcaree accumulate ogni anno, come anche di utilizzare potenze del riscaldatore fino a 2 kW.

#### II. CARATTERISTICHE

1. Volume nominale, litri - vedi targhetta scaldabagno
2. Tensione nominale, V - vedi targhetta scaldabagno
3. Potenza installata, W - vedi targhetta scaldabagno
4. Pressione nominale – vedi targhetta scaldabagno



*Questa non è la pressione dalle condutture idriche. È quella pressione dichiarata per l'impianto e riguarda i requisiti degli standard di sicurezza.*

5. Tipo di scaldabagno - tipo chiuso ad accumulo, con isolamento termico.
6. Consumo quotidiano di energia elettrica - vedi allegato I
7. Profilo di carico dichiarato - vedi allegato I
8. Quantità di acqua miscelata a 40 ° C V40 in litri - vedi allegato I
9. Temperatura massima del termostato - vedi allegato I
10. Impostazioni di temperatura predefinite - vedi allegato I
11. Efficienza energetica durante il riscaldamento dell'acqua - vedi allegato I

#### III. REGOLE IMPORTANTI

- Lo scaldabagno va installato esclusivamente in locali che rispettino le norme antincendio.
- Prima di accendere lo scaldabagno assicurarsi che si sia riempito d'acqua.

**⚠ Attenzione! Il montaggio e il collegamento scorretto dell'apparecchio può avere delle conseguenze gravi alla salute e la vita degli utenti, perfino e non solo disabilita' fisiche e/oppure morte. Inoltre può causare danni e/oppure distruzione della vostra proprietà, nonché di quella di terzi per la verifica di alluvamento, esplosione e incendio.**

*Il montaggio, il collegamento alla rete idrica, alla rete elettrica e la messa in posa deve essere fatto esclusivamente da tecnici elettrici qualificati e tecnici per riparazione e montaggio, che abbiano ottenuto la loro abilità sul territorio del paese, dove si effettua il montaggio e l'avvio dell'apparecchio in conformità al quadro normativo.*

- Collegando lo scaldabagno alla rete elettrica dovete fare attenzione a collegare regolarmente il conduttore protetto (nei modelli senza spina a presa).
- È probabile che la temperatura nella stanza si abbassi sotto 0°C, in questo caso lo scaldabagno deve essere svuotato (seguite il procedimento descritto nel punto V, comma 2 "Collegamento dello scaldabagno verso la rete di condutture idriche").
- Durante l'utilizzazione – (il regime del riscaldamento dell'acqua) – è normale il gocciolio d'acqua dal foro di drenaggio della valvola di sicurezza. Lo stesso deve essere lasciato aperto verso l'atmosfera. Devono essere prese delle misure per l'incanalazione e la raccolta della quantità deflussa, per evitare alcuni danni, e nello stesso tempo non devono essere violati i requisiti descritti nel p.2 del paragrafo V. La valvola e gli elementi collegati ad essa devono essere protetti contro congelamento.
- Durante il riscaldamento dall'impianto si può sentire un rumore di fischio (l'acqua cominciante a bollire). Questo è normale e non indica un guasto. Il rumore aumenta con il passare del tempo ed il motivo è il calcare accumulato. Affinché il rumore sia eliminato, l'impianto deve essere pulito. Questo servizio non è oggetto del servizio di garanzia.
- Per il funzionamento sicuro dello scaldabagno, la valvola di non ritorno deve essere regolarmente pulita e ispezionata per vedere se funziona bene /se non sia bloccata/, e per le zone con acqua calcarea deve essere pulita dal calcare accumulato. Questo servizio non fa parte del servizio di garanzia.

**⚠ Sono vietate modificazioni o ristrutturazioni nella costruzione e nello schema elettrico dello scaldabagno. Se tali modifiche venissero constatate, la garanzia dell'apparecchio non è più valida. Sotto cambiamenti e ristrutturazioni s'intende ogni rimozione di elementi impostati dal produttore, ogni inserimento di componenti nello scaldabagno, ogni sostituzione di elementi con elementi analoghi, ma non approvati dal produttore.**

- Se la presa di alimentazione (nei modelli equipaggiati con tale presa) è guasta, deve essere subito sostituita da un rappresentante del centro assistenza o da una persona qualificata per evitare ogni tipo di rischio.
- Questo apparecchio è destinato ad essere utilizzato da bambini che abbiano 8 e più di 8 anni e persone le cui capacità fisiche, sensoriali o mentali siano ridotte, oppure persone senza esperienza e conoscenza, se siano sotto sorveglianza o siano istruiti in conformità all'utilizzazione sicura dell'apparecchio e si rendano conto dei pericoli che possano sorgere.
- I bambini non devono giocare con l'apparecchio
- L'apparecchio non deve essere pulito, né servito da bambini che non siano sotto sorveglianza.

## IV. DESCRIZIONE E PRINCIPIO DI AZIONE

Il prodotto è costituito da un corpo in metallo, una flangia nella parte inferiore (per gli scaldabagno ad installazione verticale) o laterale (per gli scaldabagno ad installazione orizzontale), anello protettivo in plastica e valvola di sicurezza.

1. Il corpo consiste in un serbatoio in metallo la cui struttura esterna è isolata da poliuretano ad alta densità ed ecologicamente sicuro, più l'allacciamento idraulico da G 1/2" per l'entrata di acqua fredda (segnalato dall'anello blu) e per l'uscita di acqua calda (segnalato dall'anello rosso).

Il serbatoio si differenzia a seconda del modello e può essere di due tipi:

- in metallo protetto dalle corrosioni da uno speciale rivestimento interno in vetro ceramica
- in acciaio inossidabile

2. Sulla flangia è montata resistenza elettrica di riscaldamento. La flangia è equipaggiata da: resistenza elettrica e termostato. Gli scaldabagni con rivestimento vetro ceramico sono equipaggiati con un anodo al magnesio. Lo scaldabagno elettrico è utilizzato per riscaldare l'acqua all'interno del suo serbatoio - ed è regolato dal termostato, che automaticamente mantiene la temperatura impostata. L'attrezzo dispone con impiantato modulo di protezione contro surriscaldamento (disinfestatore termico), che disinnesta la resistenza di riscaldamento dalla rete elettrica, quando la temperatura dell'acqua assume valori troppo elevati.

3. La valvola di non ritorno evita il ritorno in rete del contenuto del serbatoio qualora si dovesse verificare l'interruzione del servizio di erogazione da parte dell'Ente preposto. (Acquedotto) La valvola di sicurezza protegge lo scaldabagno nel caso in cui la pressione dell'acqua dovesse superare il valore consentito l'acqua si dilata e attraverso l'apertura della valvola permette lo sfogo della pressione in eccesso.

 La valvola di sicurezza non può preservare lo scaldabagno nel caso in cui la pressione dell'acqua superi i valori che la sua struttura può sopportare.

## V. INSTALLAZIONE E ACCENSIONE

 **Attenzione!** Il montaggio e il collegamento scorretto dell'apparecchio può avere delle conseguenze gravi alla salute e la vita degli utenti, perfino e non solo disabilita' fisiche e/oppure morte. Inoltre può causare danni e/oppure distruzione della vostra proprietà, nonché di quella di terzi per la verifica di alluvamento, esplosione e incendio. Il montaggio, il collegamento alla rete idrica, alla rete elettrica e la messa in posa deve essere fatto esclusivamente da tecnici elettrici qualificati e tecnici per riparazione e montaggio, che abbiano ottenuto la loro abilità sul territorio del paese, dove si effettua il montaggio e l'avvio dell'apparecchio in conformità al quadro normativo.

 **Nota:** L'installazione del apparecchio è a carico dell'acquirente.

### 1. Montaggio

Raccomandiamo l'installazione dello scaldabagno il più vicino possibile ai punti in cui l'acqua calda è maggiormente utilizzata, in modo da ridurre le perdite di calore durante l'alimentazione. Nel caso in cui venga montato in un bagno, è necessario scegliere un'area in cui lo scaldabagno non possa essere raggiunto dagli spruzzi d'acqua. Sono possibili due varianti di installazione:

- installazione verticale GCV (fig. 1a, tabella 1) – In caso di installazione a muro – l'apparecchio va appeso per il listello portante superiore fissato al suo corpo.

Il montaggio avviene attraverso due ganci (min. Ø 10 mm) fissati bene al muro (non sono stati inclusi nel corredo di montaggio). La costruzione del tassello portante, negli scaldabagni dal montaggio verticale è universale e consente che la distanza fra i ganci sia da 220 a 310 mm - fig. 1a.

- installazione orizzontale - GCH, GCR (fig. 1b, fig. 1c) - In caso di installazione orizzontale, gli spazi fra gli uncini sono diversi per i diversi volumi e sono indicati nella tabella 2 - fig. 1b, tabella 3 - fig. 1c.

 Per evitare infortuni all'utente e a terzi, in caso si verificassero difetti al sistema di fornitura di acqua calda, lo scaldabagno deve essere installato in locali aventi isolamento idrico sul pavimento e drenaggio nella canalizzazione. Non lasciare mai, sotto l'apparecchio, oggetti che non siano idrorepellenti. Se montate lo scaldabagno in locali che non hanno l'isolamento idrico, è necessario fare una vasca di protezione sotto di esso con drenaggio verso la canalizzazione.

 **Nota:** la vasca di protezione non rientra nel corredo e viene scelta dall'utente.

### 2. Alimentazione idraulica dello scaldabagno

Fig. 4,  
Ove: 1 - Tubo d'entrata; 2 - valvola di sicurezza; 3 - valvola riducente (quando la pressione nell'acquedotto è superiore allo 0,6 MPa); 4- rubinetto dell'acqua; 5 – imbuto collegato alla canalizzazione; 6-tubo di gomma; 7 – rubinetto di svuotamento dello scaldabagno.

Collegando lo scaldabagno alla rete idrica, si devono prendere in considerazione i segni /anelli/ colorati che sono indicati sui tubi dell'apparecchio: blu - per l'acqua fredda /d'entrata, rosso - per l'acqua calda d'uscita.

**È obbligatorio installare la valvola di non ritorno, con la quale è stato acquistato lo scaldabagno.**

La valvola si installa all'entrata dell'acqua fredda, in conformità alla freccia sul suo corpo, che indica la direzione dell'acqua fredda in entrata. Non è ammessa l'installazione di altre rubinetterie fra la valvola e l'apparecchio.

Eccezione: Se le regolazioni (le norme) locali richiedono l'utilizzo di un'altra valvola di sicurezza oppure un meccanismo (corrispondente a EN 1487 o EN 1489), essi devono essere comprati in aggiunta. Per i meccanismi corrispondenti a EN 1487 la pressione massima di lavoro che è dichiarata deve essere 0.7 MPa. Per altre valvole di sicurezza, la pressione a cui sono calibrate deve essere con 0.1 MPa sotto quella marcata sulla targhetta dell'impianto. In questi casi la valvola di ritorno e di sicurezza consegnata insieme all'impianto non deve essere utilizzata.

 La presenza di altre /vecchie/ valvole di non ritorno può portare ad una rottura del vostro apparecchio, e perciò queste devono essere eliminate.

 Non si ammette altra attrezzatura di intercettazione fra la valvola di ritorno e di sicurezza (il meccanismo di sicurezza) e l'impianto.

 Non è ammesso l'avvitamento della valvola a filettature con la lunghezza superiore ai 10 mm., altrimenti ciò potrebbe comportare a un guasto irreparabile della vostra valvola ed è anche pericoloso per lo scaldabagno.

 Con boiler per montaggio verticale la valvola di sicurezza deve essere collegata al tubo d'ingresso a tolo panello in materiale plastico dell'attrezzo.

 La valvola di ritorno e di sicurezza e la tubatura da essa verso lo scaldabagno devono essere protetti contro congelamento. In caso di drenaggio con un tubo di gomma – la sua estremità libera deve essere sempre aperta verso l'atmosfera (non deve essere immersa). Anche il tubo di gomma deve essere protetto contro congelamento.

Il riempimento dello scaldabagno con acqua avviene, aprendo il rubinetto dell'acqua fredda delle rete idrica e il rubinetto dell'acqua calda del miscelatore. Dopo il riempimento, dal miscelatore deve cominciare a scorrere un continuo getto d'acqua. Ormai potete chiudere il rubinetto dell'acqua calda.

Quando dovete svuotare lo scaldabagno è obbligatorio prima di tutto interrompere l'alimentazione elettrica. Bloccate l'erogazione dell'acqua verso lo scaldabagno. Aprite il rubinetto per acqua calda della rubinetteria. Aprite il rubinetto 7 (figura 4) per lasciar correre tutta la quantità d'acqua dallo scaldabagno. Se nell'impianto non è installato un rubinetto di questo genere, lo scaldabagno può essere svuotato direttamente dal tubo di entrata e prima di essere tolto dall'acquedotto.

Togliendo la flangia è normale che fuoriescano alcuni litri d'acqua, rimasti nel serbatoio d'acqua.

 Durante lo svuotamento dello scaldabagno devono essere prese misure per prevenire danni dall'acqua che fuoriesce.

In caso che la pressione nella rete di condutture idriche superi il valore indicato sopra nel paragrafo 1, deve essere montata una valvola riduttrice, altrimenti lo scaldabagno non sarà utilizzato regolarmente. Il produttore non si assume la responsabilità riguardo i problemi derivanti dall'utilizzo scorretto dello scaldabagno.

### 3. Collegamento alla rete idraulica

 Assicurarsi che lo scaldabagno sia pieno d'acqua prima di collegarlo all'impianto elettrico.

3.1. I modelli dotati di cavo elettrico e di spina si connettono inserendo la spina nella presa. Staccando la spina dalla presa di interrompe l'alimentazione elettrica.

 Il contatto deve essere regolarmente collegato ad un singolo circuito dotato di un dispositivo di protezione. Esso deve essere collegato a terra.

3.2. Riscaldatori d'acqua muniti di cavo di alimentazione senza spina. L'apparecchio deve essere connesso ad un singolo circuito elettrico dell'impianto elettrico permanente, munito di una sicura con una corrente nominale dichiarata 16A (20A per una potenza > 3700W). La connessione deve essere permanente – senza spine. Il circuito elettrico deve essere munito di una sicura e di un meccanismo integrato che assicura disgiungimento di tutti i poli nelle condizioni di sovratensione di III categoria.

La connessione dei conduttori del cavo di alimentazione dell'apparecchio deve essere eseguita quanto segue:

- Conduttore con colore marrone dell'isolamento – al conduttore di fase dell'impianto elettrico (L)
- Conduttore con colore blu dell'isolamento – al conduttore di neutro dell'impianto elettrico (N)

- Conduttore con colore verdegiallo dell'isolamento – al conduttore di protezione dell'impianto elettrico (Ⓛ)

### 3.3. Riscaldatore d'acqua senza cavo di alimentazione

L'apparecchio deve essere connesso ad un singolo circuito elettrico dell'impianto elettrico permanente, munito di una sicura con una corrente nominale dichiarata 16A (20A per una potenza > 3700W). La connessione viene effettuata tramite conduttori (duri) di rame che hanno solo un filo – un cavo di 3x2,5 mm<sup>2</sup> per una potenza totale di 3000W (un cavo di 3x4.0 mm<sup>2</sup> per una potenza > 3700W). Nel contorno elettrico di alimentazione dell'apparecchio deve essere montato un apparecchio assicurante l'interruzione di tutti i poli nelle condizioni di ipertensione di III categoria. Per montare il conduttore elettrico di alimentazione allo scaldabagno, è necessario smontare il coperchio di plastica. Il collegamento dei conduttori di alimentazione dovrà corrispondere alle segnalazioni sui terminali come segue:

- quello di fase verso indicazione A, A1, L oppure L1.
- quello neutro verso indicazione N (B, B1 oppure N1)
- È obbligatorio collegare il conduttore di protezione alla giuntura a vite, indicata con il segno Ⓛ.

Dopo montaggio il coperchio di plastica si rimette a posto!

*Precisazione alla fig. 3*

*TS - interruttore termico; TR - regolatore termico; S - chiave (nei modelli che hanno tale chiave); R - riscaldatore; IL - lampadina segnaletica; F - flangia.*

## VI. PROTEZIONE ANTICORROSIVA - ANODO DI MAGNESIO

L'anodo di magnesio protegge in aggiunta la superficie interna del serbatoio d'acqua dalla corrosione. Esso rappresenta un elemento che si consuma facilmente, sottoposto a un cambiamento periodico. Al fine di ottenere un lungo e sicuro utilizzo del vostro scaldabagno, il produttore raccomanda di far fare visite periodiche, delle condizioni dell'anodo di magnesio, da un tecnico competente e, se necessario sostituirlo. Ciò può avvenire durante la profilassi periodica dell'apparecchio.

Per la sostituzione è sufficiente rivolgersi ad un Centro Assistenza Autorizzato!

## VII. OPERAZIONI CON L'APPARECCHIO.

Prima della iniziale accensione delle apparecchio assicurarsi, che il boiler è inserito correttamente nella rete elettrica ed è riempito d'acqua.

### 1. Boiler con controllo BOOST

#### 1.1. Elementi di comando

Fig. 2 dove:

- 1 – Pulsante dell'interruttore elettrico (dai modelli con interruttore)
- 2 – Indicatori luminosi
- 3 - Maniglia per termoregolatore (integrata con il pulsante dell'interruttore elettrico).

#### 1.2. Accensione dell'apparecchio.

L'accensione del boiler si realizza tramite il dispositivo integrato nell'impianto, descritto in sottopunto 3 del paragrafo V o collegamento della presa con il contatto elettrico (se il modello è cavo con spina).

Tramite il pulsante dell'interruttore elettrico si attiva la funzione BOOST.

Il pulsante dell'interruttore elettrico dell'apparecchio è in rilievo e segnato con il rispettivo segno Ⓛ.

Per attivare la funzione BOOST tenere il pulsante premuto e rilasciare. Il pulsante rimane premuto e si accende in colore rosso, che indica, che è acceso e l'apparecchio lavorerà alla massima potenza.

#### La potenza massima di riscaldamento è segnata sulla targhetta dell'apparecchio.

Il pulsante è illuminato continuamente finché l'acqua nell'apparecchio si scalda. Il pulsante si spegne, quando la temperatura impostata dell'acqua viene raggiunta e il termoregolatore spegne l'alimentazione del riscaldatore.

Per spegnere la funzione BOOST tenere il pulsante premuto e rilasciare. Il pulsante torna alla posizione iniziale e la spia si spegne (se l'apparecchio è in modalità di riscaldamento), che significa, che la funzione BOOST è spenta. L'apparecchio rimane in modalità di lavoro del riscaldatore in massima potenza.

BOOST Ⓛ BOOST  
"OFF" Ⓛ "ON"

**! IMPORTANTE:** Attenzione! Il pulsante BOOST s'illumina solo se la funzione BOOST è attiva ed è in regime di riscaldamento dell'acqua. In caso di funzione attiva BOOST e temperatura impostata raggiunta il pulsante BOOST non è illuminato. L'indicatore per la funzione attiva BOOST è il pulsante premuto BOOST.

#### Spie (indicatori)

S'illuminano in colore rosso – l'apparecchio è in regime di riscaldamento dell'acqua. (Se l'apparecchio è in regime BOOST, il

pulsante BOOST è illuminato in colore rosso).

S'illuminano in colore blu - l'acqua nell'apparecchio è riscaldata e il termoregolatore ha spento l'alimentazione del riscaldatore. (Se l'apparecchio è in regime BOOST, il pulsante BOOST si spegne).

**Gli indicatori non si illuminano, quando:**

manca l'alimentazione elettrica all'apparecchio, oppure l'interruttore elettrico dell'apparecchio è spento, oppure – vedi p.2 sotto

Quando la funzione BOOST è attiva, l'apparecchio lavora alla massima potenza di riscaldamento dell'acqua. La funzione BOOST è consigliabile, quando l'apparecchio deve raggiungere la temperatura impostata dell'acqua in breve tempo.

Selezione del grado di potenza per il riscaldamento dell'acqua:

Potenza dichiarata (segnata sulla targhetta)	Pulsante spento BOOST	Pulsante acceso BOOST
1600 W	800 W	1600 W
2400 W	1200 W	2400 W

### 1.3. Regolazione della temperatura

Questa funzione dà la possibilità di scegliere la temperatura desiderata. Per fare la vostra scelta, girare la maniglia del pannello mettendo il marcatore nella rispettiva posizione (fig.2). Per aumentare la temperatura girare in senso orario.

**! Una volta al mese mettete la manopola in posizione di temperatura massima, per un periodo di ventiquattro ore (a meno che l'apparecchio funziona continuamente in tale modalità - vedi allegato I (11) Temperatura massima del termostato. Così viene assicurata igiene migliore dell'acqua scaldata.**

#### • Modalità „Antigelo“

Mettere la maniglia in posizione "MIN" secondo la fig.2. Con questa impostazione l'apparecchio mantiene una temperatura, che non permetta all'acqua a gelare.

**! IMPORTANTE:** L'alimentazione elettrica dell'apparecchio deve essere accesa. La valvola di protezione e il rispettivo tubo d'acqua dell'apparecchio devono essere obbligatoriamente assicurati contro il gelo.

#### • Risparmio energetico Posizione E

Con questo regime la temperatura dell'acqua raggiunge circa 160°C. In questo modo diminuiscono le dispersioni termiche

### 2. Protezione secondo la temperatura (è valida per tutti i modelli)

L'attrezzo dispone di un apparecchio speciale (interruttore termico) che protegge l'acqua dal surriscaldamento, e spegne il riscaldatore dalla rete elettrica, quando la temperatura raggiunge valori troppo elevati.

**! Dopo l'accensione questo meccanismo non si riprende da solo e l'impianto non funzionerà. Rivolgetevi ad un servizio autorizzato per l'eliminazione del problema.**

## VIII. MANUTENZIONE PERIODICA

Se lo scaldabagno funziona normalmente, sotto l'influsso della temperatura alta sulla superficie del riscaldatore viene depositato calcare. Ciò peggiora lo scambio di calore fra il riscaldatore e l'acqua. La temperatura sulla superficie del riscaldatore e nella zona intorno ad esso, aumenta. Si osserva un rumore caratteristico /di acqua bollente/. Il regolatore termico comincia ad accendersi e a spegnersi più spesso. È possibile che si verificasse "un falso" azionamento della protezione di temperatura. Perciò il produttore di questo apparecchio raccomanda di fare ogni due anni profilassi al vostro scaldabagno da parte del Centro di assistenza autorizzato. Questa profilassi deve comprendere la pulizia e l'ispezione del protettore anodico (negli scaldabagni a rivestimento in vetroceramica), che se necessario deve essere sostituito da un nuovo.

Per pulire l'impianto usate un panno umido. Non usate prodotti di pulizia abrasivi neppure quelli contenenti solvente. Non versare acqua sull'impianto.

**Il produttore non comporta alcuna responsabilità riguardo tutte le conseguenze derivanti dalla non osservanza della presente istruzione.**



#### Avvertenze per la tutela dell'ambiente

Gli apparecchi elettrici vecchi sono materiali pregiati, non rientrano nei normali rifiuti domestici! Preghiamo quindi i gentili clienti di contribuire alla salvaguardia dell'ambiente e delle risorse e di consegnare il presente apparecchio ai centri di raccolta competenti, qualora siano presenti sul territorio

Kære kunde,  
TESY's team gratulerer dig varmt med det nye køb. Vi håber, at det nye apparat vil forøge komforten i dit hjem.

Formålet med den foreliggende tekniske beskrivelse og brugsvejledning er at gøre dig bekendt med foreliggende produkt og dets monteringskrav og anvendelsesområde. Vejledningen er også beregnet til de autoriserede installatører, der først skal montere og så demontere og reparere apparatet i tilfælde af driftsfejl.

Det er i din egen interesse og en af garantibetingelserne, anført i garantibeviset, at overholde anvisningerne i den foreliggende vejledning.

Være venligst opmærksom på, at overholdelsen af anvisningerne i foreliggende brugsvejledning er først og fremmest til gavn for køberen, men samtidig er den også en af garantibetingelserne, anført i garantikortet, for at køberen skal kunne benytte sig af vores gratis garantiservice. Producenten påtager sig inget ansvar for driftsforstyrrelser eller eventuelle beskadigelser, som er blevet forårsaget af brug og/eller montage, som ikke er i overensstemmelse med anvisningerne i foreliggende vejledning.

El-vandvarmeren opfylder kravene i normerne EN 60335-1, EN 60335-2-21.

### I. ANVENDELSESOMRÅDE

Apparatet er beregnet til opvarmning af brugsvand i vandledninger med tryk på max. 6 bar (0,6 MPa).

Det må kun anvendes i lukkede og opvarmede lokaler, hvor temperaturen ikke fælder under 4 °C, og det må ikke bruges i uafbrudt gennemstrømningsdriftsmåde.

Apparatet skal anvendes i områder, hvor vandets hårdhed er

op til 10 °dH. "Hårdere" vand kan medføre, at kalkaflejringer bliver meget hurtigt dannet, hvilket medfører en typisk støj under vandopvarmningen samt beskadigelse af el-komponenterne på kort tid. I områder med hårdere vand anbefaler vi, at man renser apparatet og fjerner de dannede kalkaflejringer hvert år, og at man bruger en varmelegeme-effekt på op til 2kW.

### II. TEKNISKE DATA

1. Nominelt rumindhold V, liter – se skiltet på apparatet
2. Nominel spænding - se skiltet på apparatet
3. Nominel effekt - se skiltet på apparatet
4. Nominelt tryk - se skiltet på apparatet



*Dette er ikke trykket af vandet i vandledningerne. Dette er det angivne tryk for apparatet og refererer til kravene i sikkerhedsstandarderne.*

5. Type varmtvandsbeholder - lukket akkumulerende vandvarmer, varmeisoleret
6. Daglig energiforbrug – se Bilag I
7. Nominel belastningsprofil – se Bilag I
8. Blandet vandmængde ved 40 °C V40 liter - se Bilag I
9. Termostatens maksimale temperatur – se Bilag I
10. Standardtemperaturindstillinger – se Bilag I
11. Energieffektivitet for vandopvarmning – se Bilag I

### III. VIGTIGE REGLER

- Vandvarmeren må kun opsættes i rum med ordentlig brandsikkerhed.
- Man må ikke tænde vandvarmeren, før man først har sikret sig, at den er opfyldt med vand.

**⚠ Obs! Forkert installation og tilslutning af apparatet kan medføre at det bliver farligt, med store konsekvenser for sundheden og selv døden af forbrugerne og det er muligt at have store og vedvarende konsekvenser for dem, inkluderet men ikke begrænset til fysiske personskader og / eller død. Dette kan også forårsage skader for deres ejendom, og også på tredjeparter, forårsaget af men ikke begrænset til oversvømmelser, eksplosion og brand. Installationen, tilslutningen til vand og elnettet og idriftsættelsen bør kun udføres af autoriserede elektrikere og teknikere for reparation og installation af apparatet, der har erhvervet deres retlige kapacitet i den stat, hvor installationen og idriftsættelsen af apparatet udføres og i overensstemmelse med dens regler og forskrifter.**

- Når man tilslutter vandvarmeren elnettet skal man være opmærksom på, at man tilslutter sikkerhedsledningen korrekt (ved modeller uden stikledning).
- Ved sandsynlighed stuetemperaturen at falde under 0 °C, vandvarmeren skal tømmes (følg den fremgangsmåden, der er beskrevet i p. V, afsnit 2: „Tilslutte kedlen til vandforsyningsnettet“).
- Det er normalt, at sikkerhedsventilens afløb drypper, når apparatet er i drift (under vandopvarmning). Afløbet skal udmunde frit. For at undgå skader skal man sørge for at det vand, der drypper ned, bliver opsamlet eller afledt, samtidig med at man overholder kravene anført i p.2 i afsnit V. Sikkerhedsventilen samt alle tilsluttede komponenter skal være beskyttet mod frysning.
- Under opvarmningen af vandet kan der forekomme en pibende lyd (af vand, der kommer op til at koge). Dette er noget almindeligt og betyder ikke, at apparatet fejler noget. Lyden bliver stærkere med tiden på grund af kalkaflejringerne. Med henblik på at få lyden til at stoppe skal man få apparatet renses. Denne tjeneste er ikke omfattet af garantiservicen.
- For at vandvarmeren skal kunne fungere godt og sikkert, skal retur-sikkerhedsventilen gøres rent og kontrolleres jævnlige mht dens funktion /at den ikke blokeres/, og i områder med kalkholdigt vand skal vandvarmeren afkalkes. Afkalkning indbefattes ikke i garantiservicen.

**⚠ Alle ændringer og omformninger af konstruktionen af vandvarmerens elektriske skema er forbudt. Tegn på ovennævnte medfører opsigelse af garantiservicen. Ændringer og omformning omfatter alle tilfælde, hvor man fjerner elementer, indbyggede af fabrikanten, inkorporerer ekstra komponenter i vandvarmeren, udskifter nogle elementer med andre lignende, ikke godkendte af fabrikanten.**

- I tilfælde af at tilledningen (ved modeller, der er forsynet med en) er beskadiget, skal den udskiftes af en servicerepræsentant eller af fagpersonale med lignende kvalifikation for at undgå al mulig risiko.
- Dette apparat er beregnet til at anvendes af børn på mindst 8 år og personer med nedsatte fysiske, følsomme eller mentale evner, eller personer med manglende erfaring og viden, kun hvis de overvåges eller er blevet instrueret i hvordan de skal anvende apparatet på en sikker måde og er bevidste om mulige risici.
- Lad ikke børn lege med apparatet.
- Rengøring og vedligeholdelse af apparatet må ikke udføres af børn, som ikke overvåges.



## IV. BESKRIVELSE OG ANVENDELSE

Apparatet består af en beholder, en bundflange /ved varmtvandsbeholdere til lodret montering/ eller en sideflange/ved varmtvandsbeholdere til vandret montering/, et plastiksikkerhedspanel og en retur-sikkerhedsventil.

1. Vandvarmeren består af en ståltank (vandbeholder) og et udvendigt hus (ydre beholder) med varmeisolering af økologisk rent højtæt penopolyuretan imellem dem og to rør med gevind G ½" for koldt vandstilgang (med blå ring) og varmtvandsafgang (med rød ring).

Den indre tank er fremstillet (afhængig af model) af:

- Sort stål, beskyttet mod korrosion af en speciel glaskeramisk belægning
- Rustfrit stål

2. På flangen er der monteret et elektrisk varmelegeme. Ved vandvarmere med glaskeramisk belægning er der også monteret en magnesiumbeskytter.

Det elektriske varmelegeme tjener til vandopvarmning i beholderen og styres af termostaten, der automatisk vedligeholder en bestemt temperatur.

Apparatet er forsynet med en indbygget overkogssikring (termoafbryder), der automatisk afbryder varmelegemet fra elnettet, når vandtemperaturen når alt for høje værdier

3. Retur-sikkerhedsventilen forhindrer at apparatet tømmes helt ved stop af koldt vandstilgang fra vandledningen. Den beskytter apparatet mod trykstigning i varmtvandsbeholderen til værdier højere end maks. trykket under opvarmning (! vand udvider sig ved temperaturstigning, hvilket medfører trykstigning) ved at udlufte overskudstrykket gennem afløbet.

**!** Retur-sikkerhedsventilen kan ikke beskytte apparatet, i tilfælde af at vandledningstrykket er højere end trykket anført for apparatet.

## V. MONTAGE OG INSTALLATION

**!** Obs! Forkert installation og tilslutning af apparatet kan medføre at det bliver farligt, med store konsekvenser for sundheden og selv døden af forbrugeren og det er muligt at have store og vedvarende konsekvenser for dem, inkluderet men ikke begrænset til fysiske personskader og / eller død. Dette kan også forårsage skader for deres ejendom, og også på tredjeparter, forårsaget af men ikke begrænset til oversvømmelser, eksplosion og brand. Installationen, tilslutningen til vand og elnettet og idriftsættelsen bør kun udføres af autoriserede elektrikere og teknikere for reparation og installation af apparatet, der har erhvervet deres retlige kapacitet i den stat, hvor installationen og idriftsættelsen af apparatet udføres og i overensstemmelse med dens regler og forskrifter.

**Bemærk:** Installation af enheden er på køberens regnskab.

### 1. Montage

Apparatet skal helst opsættes nærmest tappestedet, for at begrænse varmetab i vandledningen. Man skal under montagen tage hensyn til, at apparatet ikke må opsættes et sted, hvor det kunne overhældes med vand af bruseren eller telefonbruseren. Der er to monteringsmuligheder:

- **lodret montering** (fig. 1a, tabel 1) - Ved vægmontering - apparatet hænges op ved hjælp af den bærende plade, monteret på apparatets korpus. Apparatet opsættes på to bøjler (min. Ø 10 mm), som man først skal fastgøre i væggen (de leveres ikke med ophængsbeslaget). Monteringsklemmernes konstruktion på vandvarmere til lodret montering er universel og tillader en afstand mellem bøjlerne på 220 - 310 mm - fig. 1a.

- **vandret montering** - GCH, GCR (fig. 1b, fig. 1c) - Ved vandret montering er afstandene mellem krogene forskellige for de forskellige volumener som anført i tabel 2- fig. 1b, tabel 3 - fig. 1c.

**!** For at undgå skader for forbrugeren og tredje part skal apparatet i tilfælde af systemfejl i varmtvandsforsyningen monteres i rum med hydroisolering i gulvet og afløb. Man må aldrig anbringe genstande under apparatet, der ikke er vandtætte. Ved opsætning af apparatet i rum uden hydroisolering i gulvet skal man anbringe et sikkerhedskar med afløb til kloakeringen under apparatet.

**Bemærk:** Sikkerhedskaret leveres ikke med dette produkt og skal vælges af brugeren.

### 2. Vandtilslutning

Fig. 4;

Hvor: 1-Tilgangsør; 2 - sikkerhedsventil; 3 - reduktionsventil (ved vandledningstryk over 0,6 MPa); 4 - afspærringshane; 5 - tragt for tilslutning til kloakeringen; 6 – slange; 7 - Kran for tømning af kedelen. Ved vandtilslutning af vandvarmeren skal man holde sig til den vejledende farveindikation /farveringe/ på apparatets rør: blå - for koldt /indgående/ vand, rød - for varmt /udgående/ vand.

Det er påkrævet at montere retur-sikkerhedsventilen, der leveres med vandvarmeren.

Sikkerhedsventilen anbringes på koldt vandstilgangen ifølge pilen på beholderen, der viser retningen af vandtilgangen. Der må ikke

anbringes anden stoppearmatur mellem ventil og apparat.

Undtagelse: Hvis de lokale forskrifter (normer) kræver, at man skal bruge en anden sikkerhedsventil eller udstyr (i overensstemmelse med EN 1487 eller EN 1489), skal man købe det ekstra. For udstyr i overensstemmelse med EN 1487 skal det maksimale angivne drifttryk være på 0.7 Mpa. Øvrige sikkerhedsventiler skal være kalibreret til et tryk, der er 0.1 Mpa under det tryk, som er anført på apparatets skilt. I disse tilfælde skal man ikke bruge retur-sikkerhedsventilen, som følger med apparatet.

**!** Øvrige /gamle/ retur-sikkerhedsventiler kan beskadige apparatet og skal fjernes.

**!** Man må ikke anbringe anden stoppearmatur mellem retur-sikkerhedsventilen (den beskyttende komponent) og apparatet.

**!** Man må ikke tilslutte ventilen gevind med længde over 10 mm, for det kunne beskadige ventilen og være farligt for apparatet.

**!** For vandvarmere til lodret montering skal sikkerhedsventilen tilsluttes tilgangsørret når plastikpanelet er fjernet fra apparatet.

**!** Retur-sikkerhedsventilen og ledningen fra denne til vandvarmeren skal være beskyttet mod frysning. Ved dræning ved hjælp af en slange – skal slangens løse ende altid udmunde frit (må ikke være neddykket). Slangen skal også være beskyttet mod frysning.

For at fylde vandvarmeren med vand skal man åbne hanen for koldt vandtilgang fra vandledningen til vandvarmeren og varmtvandshanen på blandingshanen. Efter opfyldning skal der strømme vand i uafbrudt stråle fra blanderen. Nu må du lukke varmtvandshanen.

Ved tømning af vandvarmeren skal man under alle omstændigheder først afbryde strømmen. Stop forsyning af vand til apparatet. Åbn varmtvand kranen af blanderen. Åbn kran 7 (Fig. 4) for at tømme vandet af kedelen. Hvis således anlæg ikke er installeret, kedelen kan drænes direkte fra sit indgående rør ved at adskille på forhånd forsyningen fra vand. Når man tager flangen af, kan der normalt flyde et par liter vand ud, der er blevet tilbage i beholderen.

### 3. El-tilslutning

**!** Før du tilslutter apparatet elforsyningen, skal du først sikre dig, at apparatet er opfyldt med vand.

3.1. Modeller forsynet med stikledning tilsluttes, ved at man sætter stikket i stikkontakten. Man afbryder elforsyningen ved at fjerne stikket fra stikkontakten

**!** Stikket skal være ordentligt tilsluttet en separat strømkreds, forsynet med en sikring. Den skal være jordforbundet.

#### 3.2. Vandvarmere forsynet med strømkabel uden stik

Apparatet skal tilsluttes en særskilt strømkreds i den stationære el-installation, forsynet med en sikring med anført nominal strøm på 16A (20A for effekt > 3700W). Det skal være en fast tilslutning – uden stik og stikforbindelser. Strømkredsen skal være forsynet med sikring og indbygget udstyr til afbrydelse på alle poler i overspændingskategori III.

Tilslutningen af ledningerne i apparatets strømkabel skal udføres som følger:

- Ledningen med brun ledningsisolation – til faseledningen i el-installationen (L)
- Ledningen med blå ledningsisolation – til neutralledningen i el-installationen (N)
- Ledningen med gul-grøn ledningsisolation – til sikkerhedsledningen i el-installationen (⊕)

#### 3.3. Vandvarmer uden strømkabel

Apparatet skal tilsluttes en særskilt strømkreds i den stationære el-installation, forsynet med en sikring med anført nominal strøm på 16A (20A for effekt > 3700W). Tilslutningen skal udføres ved hjælp af enkelttrådede kopperledninger (fast ledning) - kabel 3x2,5 mm<sup>2</sup> for en samlet effekt på 3000W (kabel 3x4.0 mm<sup>2</sup> for effekt > 3700W).

I den elektriske kontur for elforsyning af apparatet skal der indbygges et udstyr, der sikrer afbrydelsen af alle poler i tilfælde af overspænding i kategori III.

For at montere tilledningen på vandvarmeren skal man tage plastklåget af.

Tilslutning af strømledninger bør gennemføres i overensstemmelse med markeringerne på klemmerne, som følger:

- Faseledning til betegnelsen A eller A1 eller L eller L1.
- Nulleledning til betegnelsen N (B eller B1 eller N1)

- Man skal tilslutte sikkerhedsledningen til gevindforbindelsen betegnet med .

Efter montering skal plastiklåget sættes på igen!

Beskrivelse af fig.3:

TS – termoafbryder; TR – termoregulator; S – afbryder (ved modeller der har en); R – varmelegeme; IL – kontrollampe; F – flange.

## VI. BESKYTTELSE MOD KORROSION - MAGNESIUMANODE (GÆLDER VANDVARMERE MED GLASKERAMISK BELÆGNING ELLER MED EMALJERING)

Magnesiumanodebeskytteren beskytter varmtvandsbeholderens indvendige overflade yderligere mod korrosion.

Den udsættes for slid og skal udskiftes jævnlige.

Med henblik på vandvarmerens langvarige og fejlfri anvendelse råder fabrikanten at magnesiumanodens tilstand bliver kontrolleret jævnlige og hvis nødvendigt udskiftet af autoriseret fagpersonale, hvilket kan ske under apparatets jævnlige eftersyn.

Kontakt venligst de autoriserede serviceafdelinger for at udføre udskiftningen!

## VII. IDRIFTSÆTTELSE.

Første gang du tænder apparatet skal du først kontrollere, at det er tilsluttet elnettet korrekt, og at det er opfyldt med vand.

### 1. Vandbeholdere med BOOST kontrol.

#### 1.1. Betjeningsorganer

Billede 2 hvor:

1 – Elektrisk nøgknap (ved nøglemodeller)

2 – Lyssignaler

3 - Håndtag for termoregulatoren (indbygget i og med det elektriske nøgknap).

#### 1.2. Apparatets aktivering.

Vandbeholderens aktivering gennemføres igennem den enhed som er indbygget i installationen, beskrevet i afsnit V, stykke 3 eller igennem tilslutning af strømafbryderen med det elektriske kontaktet (hvis modellen indeholder en snor med strømafbryder).

Gennem den elektriske nøglens knap aktiveres BOOST-indstillingen.

den elektriske nøglens knap på apparatet er præget og er mærket med et tegn .

For at aktivere BOOST-indstillingen tryk på knappen helt og slap. Knappen forbliver trykket og lyser ind rød farve, hvilket indikerer at den knap er aktiveret og apparatet vil fungere med maksimal effekt.

### Maksimalopvarmningseffekten er markeret på apparatets typeskilte.

Knappen lyser uafbrudt, mens vandet i apparatet opvarmer. Knappen slukker, da den angivne vands temperatur også blev opnået termoregulatoren afbryder varmegiverens strømforsyning.

For at slukke BOOST-indstillingen tryk på knappen helt og derefter slap denne. Knappen må vises og lyssignalet slukker (hvis apparatet er i opvarmningsordning og tilstand), hvilket betyder at BOOST-indstillingen er slukket. Apparatet forbliver i varmegiverens driftsordning og tilstand på minimaleffekt.

BOOST "OFF"   BOOST "ON"

**⚠ Forsigtighed!** BOOST-knappen lyser kun ved aktiv BOOST-indstilling og funktion og vandets opvarmningsordning og tilstand og opvarmningsordning og tilstand. Ved aktiv BOOST-indstilling og funktion og vandets næst angiven temperatur lyser BOOST-knappen ikke. En indikation af aktiv BOOST indstilling og funktion forbliver den trykte BOOST-knap.

### Kontrollamper (signaler, indikatorer)

De lyser i rød farve – apparatet er i vandopvarmningsordning og tilstand. (Hvis apparatet er i BOOST- ordning og tilstand, lyser BOOST-knappen i rød farve.)

De lyser i blå farve – vandet i apparatet er opvarmt og termostaten har slukket og afbrudt varmegiverens temperatur. (Hvis apparatet er i BOOST- ordning og tilstand, slukker BOOST-knappen.)



### Signalerne lyser ikke, da og i følgende tilfælde:

Ingen elektrisk strømforsyning føres til apparatet, eller

Apparatets temperaturbeskyttelse er slukket – se punkt 2 nedenfor

Ved aktiv BOOST-indstilling og funktion fungerer apparatet med maksimal opvarmningseffekt for vandets opvarmning. BOOST-indstillingen og funktionen anbefales, når du ønsker, at apparatet skal nå den indstillede vandtemperatur i kortere tid.

Valg af en effektgrad for vandets opvarmning:

Angiven og erklæret effekt (mærket på apparatets skilte)	Slukket BOOST-knap 	Aktiveret BOOST-knap 
1600 W	800 W	1600 W
2400 W	1200 W	2400 W

### 1.3. Temperaturen indstillinger

Denne indstilling og funktion giver mulighed for at vælge den ønskede temperatur. For at gøre dit valg skal du dreje panelets håndtag ved at placere mærket i respektive stilling. (billede 2). For at forøge temperaturen drej med uret.

**⚠** En gang om måneden skal man lade håndtaget være indstillet på maks. temperatur i et døgn (med mindre apparatet hele tiden er indstillet i denne driftsmåde) - se Bilag - I (11) Termostatsens maksimale temperatur. På den måde sikrer man bedre hygiejne for vandet, der bliver opvarmet.

- ordning og tilstand „Mod frysning“

Placer håndtaget i stilling „MIN“ i henhold til billede 2. Ved denne indstilling vil apparatet med denne indstilling opretholde apparatet en temperatur, der forhindrer vandet i at fryse.

**⚠** VIGTIGT: Apparatets elektriske strømforsyning skal være aktiveret. Sikkerhedsventilen og rørledningen fra den til apparatet skal obligatorisk sikres og beskyttes mod frysning.

Position **e** (Elbesparelse) – Ved denne indstilling når vandtemperaturen op på ca. 60°C. Derved formindskes varmetabet.

### 2. Overkodssikring (gælder alle modellerne).

Apparatet er forsynet med et specielt udstyr (termoafbryder), der forhindrer, at vandet opvarmes alt for stærkt ved at afbryde varmelegemet fra elnettet, når temperaturen når alt for høje værdier.

**⚠** Når den er blevet aktiveret, kan man ikke længere bruge denne mekanisme, og apparatet vil ikke længere fungere. Du skal henvende dig til en autoriseret service for at fjerne problemet.

## VIII. VEDLIGEHOLDELSE

Ved almindelig brug af vandvarmeren vil der under indflydelse af den høje temperatur på varmelegemets overflade udfældes kalk. Dette forringer varmeudvekslingen mellem varmelegemet og vandet. Temperaturen ved og omkring varmelegemets overflade stiger. Der opstår en typisk lyd /af kogende vand/. Termoregulatoren begynder at tændes og slukkes med kortere mellemrum. "Falsk" aktivering af temperatursikringen er muligt.

Derfor råder apparatets fabrikant, at man får vandvarmeren kontrolleret af en autoriseret servicecenter eller -afdeling hvert andet år. Kontrollen skal indebære rengøring og syn af magnesiumanoden (for vandvarmere med glaskeramisk belægning), der, hvis nødvendigt, skal udskiftes med en ny.

Brug en fugtig klud til at gøre apparatet rent. Man må ikke bruge rengøringsprodukter, der indeholder slibe- eller opløsningsmidler. Man må ikke hælde koldt vand over apparatet.

**Fabrikanten kan ikke drages til ansvar for skader, der skyldes, at den foreliggende vejledning ikke overholdes.**



### Anvisninger om miljøbeskyttelse

Kasserede elektriske apparater indeholder materiale, der kan genbruges, og bør derfor aldrig smides væk som almindeligt affald. Når dette apparat skal kasseres, vil vi derfor opfordre Dem til at aflevere det på et egnet opsamlingssted, hvis et sådant findes, og således være med til at bevare ressourcer og beskytte miljøet.

Kedves Vásárlónk!

A TESY üdvözlí Önt az általa gyártott elektronikai termékek tulajdonosainak növekvő családjában. Reméljük, hogy az új termék hozzájárul az otthoni komfort javításához.

Jelen technikai leírás és használati útmutató célja, hogy megismertesse a készülékkel és annak helyes szerelésének és használatának elveivel. A szerelési útmutatót azok a szakképzett szakemberek számára készítettük, amelyekre bízta a felszerelést, a leszerelést és a meghibásodott készülék javítását.

Jelen útmutatóban foglalt előírások betartása a vásárló érdekét szolgálja, és a jótállási feltételek egyike.

Tartsa szem előtt, hogy a jelen használati utasításban lévő utasítások betartása mindenképp a vásárló érdekét szolgálja, de ezzel együtt a jótállási jegyen megjelölt jótállási feltételek egyike is ahhoz, hogy a vásárló ingyenesen igénybe vehesse a jótállási szolgáltatást. A gyártó nem felel a készülékben bekövetkezett olyan rongálódásokért és esetleges károkért, amelyek az üzemeltetésnek és/vagy üzembeállításnak az ebben a kézikönyvben található utasításoknak és rendelkezéseknek nem megfelelő következményeiből adódnak.

Az villanybojler az EN 60335-1, EN 60335-2-21 szabványok előírásainak felel meg.

### I. KÉSZÜLÉK RENDELTETÉSE

A készülék olyan lakossági, kommunális épületek teljes melegvíz igényének a kielégítésére alkalmas, ahol a vízhálózat nyomása nem haladja meg a 6 bar (0,6 MPa).

A készüléket csak zárt és fűtött helyiségben való üzemeltetésre tervezték, ahol a hőmérséklet nem esik 4°C alá, és nem rendeltetett megszakítás nélküli folyamatos üzemmódban működni.

### III. FONTOS TUDNIVALÓK

- A bojler csak a tűzvédelmi szabályoknak megfelelő helyeken szabad felszerelni.
- Mielőtt bekapcsolja a vízmelegítőt, győződjön meg arról, hogy fel van töltve.

**⚠ Figyelem!** A készülék helytelen telepítése és csatlakoztatása veszélyessé teheti a fogyasztók egészségükre és az életükre, úgy lehetséges, hogy súlyos és tartós következményeket okozhat nekik, beleértve, de nem csak fizikai károsodásokat és/vagy halált is. Szintén a vagyonuk káraihoz is vezethet ez /megkárosodása és/vagy megsimistése/, úgy ahogy harmadik személyeknek is, beleértve de nem csak az áradástól, robbanástól, tüztől okozot. A beszerelést, a vízvezetékhez és az elektromos hálózathoz való csatlakozásokat, valamint az üzembe helyezést követik, hogy a készülék javítását és telepítését csak és egyetlenül szakképzett villanyszerelő és technikusok végezhetik, amelyek azon az ország területén szerezték meg a szakképesítésüket, ahol lesz végezve a készülék telepítése és üzembe helyezése, és az előírásoknak és szabályoknak megfelelően.

- A bojler elektromos bekötésekor ügyelni kell a védővezetős kábel szabályszerű bekötésére (a zsinórral és csatlakozó dugóval nem rendelkező modellek esetén).
- Ha előfordul olyan lehetőség, hogy a hőmérséklet a helyiségben lecsökken 0 °C fok alatt, akkor a vízmelegítőt le kell csapolni (folytatni kell a tennivalókat a V szakasz, 2 sz. pontban "A vízmelegítő összekapcsolása a vízcsatornázási hálózathoz" címen leírt használati utasítás szerint).
- Az üzembehelyezésnél – (vízmelegítő üzemmód) – normális, ha csöpög a víz a biztonsági szelep víztelenítő nyílásából. Ezt szabadon nyitva kell hagyni. Intézkedéseket kell tenni a kifolyt mennyiség eltávolítására vagy összegyűjtésére a sérülések ekerülése érdekében, továbbá nem szabad megsérteni az V. bekezdés 2. pontjában leírt követelményeket sem. A szelepet és a hozzá kapcsolódó elemeket védeni kell a fagyástól.
- A melegítés ideje alatt a készülékben fűtülő zaj keletkezhet (a forrásban lévő víztől). Ez normális, és nem jelez hibát. A zaj idővel erősödik, és az oka a vízkő felhalmozódása. A zaj megszüntetése érdekében szükséges a készüléket kitisztítani. Ez a szolgáltatás nem képezi a jótállás tárgyát.
- A biztonságos üzemelés érdekében célszerű időnként a kombinált biztonsági szelepet tisztítani és annak helyes működését átvizsgáltatni /hogya esetleg zárva maradt/. Kemény víz esetén meg kell tisztítani a ráakódott vízkőtől. A jótállási kötelezettség nem terjed ki erre a szolgáltatásra.

**⚠** A bojler szerkezetének és villamos sémájának akármilyen jellegű változtatása, illetve átalakítása tilos. Ezen utóbbiak megállapítása esetén, a jótállás megszűnik. Akármilyen jellegű változtatások, illetve átalakítások alatt minden gyárilag beépített elemek leszerelését, mindenfajta szerelvények utólagos telepítését, alkotórészek analóg, de a gyártó által nem jóváhagyott típusokkal való kicserélését értjük.

- Amennyiben az áramellátó vezeték meghibásodott (az ezzel rendelkező modelleknél), minden kockázat elkerülése érdekében azt ki cseréltetni a szerviz képviselőjével vagy szakképzett szakemberrel.
- Ezt a készüléket használhatják 8 éves és annál idősebb gyerekek és korlátozott fizikai, érzelmi és szellemi képességű emberek, vagy olyanok, akik tapasztalat és ismeretek hiányában vannak, amennyiben felügyelet alatt állnak, vagy a készülék veszélytelen használatával kapcsolatban megfelelő utasításokkal vannak ellátva, és értik a veszélyeket, amelyek fennállhatnak.
- Gyerekek nem játszhatnak a készülékkel
- A készülék tisztítását és kezelését nem végezhetik felügyelet nélküli gyerekek.

A készüléket olyan helyekre tervezték, ahol a víz keménysége nem több 10 nk°-nál. Abban az esetben, ha olyan területen helyezik üzembe, ahol „keményebb” a víz, lehetséges a nagyon gyors vízkőlerakódás, ami jellegzetes zajt idéz elő a melegítésnél, illetve az elektromos rész gyors megrongálódása. A keményebb vízű területeken ajánlott a készülék éventéki megtisztítása a lerakódott vízkőtől, valamint a vízmelegítő készülék 2 kW teljesítményig történő használata.

### II. MŰSZAKI ADATOK

1. Névleges űrtartalom V, liter – lásd a készüléken feltüntetve
2. Névleges feszültség - lásd a készüléken feltüntetve
3. Névleges teljesítmény - lásd a készüléken feltüntetve
4. Névleges nyomás - lásd a készüléken feltüntetve



Ez nem a vízvezeték-hálózat nyomása. Ez a készülékre vonatkozó meghatározás, és a biztonsági szabványok követelményeire vonatkozik.

5. Bojler típusa - zárt rendszerű forróvíztároló, hőszigeteléssel
6. Napi energiafogyasztás - lásd I. sz. melléklet
7. Névleges terhelési profil - lásd I. sz. melléklet
8. A kevert víz mennyisége 40 ° C fokon V40 literben - lásd I. sz. melléklet
9. A termosztát maximális hőmérséklete - lásd I. sz. melléklet
10. Alapértelmezett hőmérséklet beállítások – lásd I. sz. melléklet
11. Energiahatékonyság vízmelegítés alatt - lásd I. sz. melléklet

## IV. A KÉSZÜLÉK LEÍRÁSA ÉS MŰKÖDÉSE

A készülék alkotórészei: készüléktest, alsó részében található karima /függőlegesen szerelhető bojlerok esetén/ vagy oldali karima / vízszintesen szerelhető bojlerok esetén /, védő műanyag fedél és biztonsági visszacsapó szelep.

1. A készüléktest ökológiailag tiszta kemény poliuretán habbal hőszigetelt acéltartályból (víztároló) és köpenyből áll (felső fedőlap), illetve két G ½" átmérőjű csőből - hidegvíz bemenő ág (kék gyűrűvel) és melegvíz kimenő ág (piros gyűrűvel).

Modelltől függően a belső konténernek két típusa van:

- Különleges üvegkerámia burkolattal ellátott fekete acél bevonatú
- Rozsdamentes acélú

2. A karimán egy villamos fűtőelem van szerelve. Az üvegkerámia bevonatú bojleroknál magnézium protektor is be van építve.

A villamos fűtőelem felmelegíti a tárolóban levő vizet, és a hőmérséklet automatikus beállítására szolgáló termostát segítségével szabályozható.

A készülék túlmelegedés elleni védelemmel (hőmérséklet korlátozó) rendelkezik, amely kikapcsolja a melegítőt, amikor a víz hőmérséklete eléri a túlmelegedés veszélyes értékét.

3. A biztonsági visszacsapó szelep megakadályozza a készülék teljes kiürítését a vízhálózatból érkező hidegvíz leállítása esetén. A felesleges víz lefolyó nyílásán keresztüli elvezetése révén a szelep megvédi a készüléket attól, hogy a víztárolóban uralkodó nyomás nem haladja meg a melegítési üzemmód maximálisan megengedett határértékét ( ! a hőmérséklet megnövekedése a víz tágulását és a nyomás emelkedését eredményezi).

**!** Amennyiben a hálózati víznyomás magasabb a megengedett határértéknél, a biztonsági visszacsapó szelep nem biztosítja a szükséges védelmet.

## V. SZERELÉS ÉS ÜZEMBE HELYEZÉS

**!** Figyelem! A készülék helytelen telepítése és csatlakoztatása veszélyessé teheti a fogyasztók egészségükre és az életükre, úgy lehetséges, hogy súlyos és tartós következményeket okozhat nekik, beleértve, de nem csak fizikai károsodásokat és/vagy halált is. Szintén a vagyonuk kárait is vezethet ez /megkárosodása és/ vagy megsemmisítése/, úgy ahogy harmadik személyeknek is, beleértve de nem csak az áradástól, robbanástól, tüztől okozot. A beszerelést, a vízvezetékhez és az elektromos hálózathoz való csatlakozásokat, valamint az üzembe helyezést követik, hogy a készülék javítását és telepítését csak és egyetlenül szakképzett villanyszerelők és technikusok végezhetik, amelyek azon az ország területén szerezték meg a szakképesítésüket, ahol lesz végezve a készülék telepítése és üzembe helyezése, és az előírásoknak és szabályoknak megfelelően.

**!** **Megjegyzés:** A készülék felszerelése a vevő költségére történik.

### 1. Szerelés

A melegvízcső okozta hővesztesség csökkentése érdekében lehetőleg a melegvíz használati helyek közelébe telepítse a készüléket. Fürdőszobában való szerelés esetében figyelni kell arra, hogy a felső- vagy kézi zuhanyból folyó víz ne öntse el a készüléket. A felszerelése két lehetőség van:

- **függőleges felszerelés** (1a. abra, táblázat 1) – A falon felszerelve - a készüléket felszerelik a felső hordozó lemezhez, ami rögzítve van a készülék külső burkolatához.

A bojler falra szerelése két előzetesen falba rögzített akasztó segítségével zajlik (min. 10 mm-es átmérővel) (nincsenek mellékelve a falra szereléshez szükséges tartozékokhoz). A függőlegesen szerelhető bojlerok támasztóelemének a szerkezete univerzális és lehetőséget biztosít arra, hogy az akasztók közötti távolság 220-tól 310 mm-ig változzon (1a. abra).

- **vízszintes felszerelés** - GCH, GCR (1babra, 1c. abra) – A vízszintes szerelésnél a hordozó lemezek távolsága változik a bojler nagyságától, a pontos távolság számokat az 2. abra-s táblázaton láthatóak (1b. abra), 3. abra-s táblázaton (1c. abra).

**!** A használati melegvízzel ellátó rendszer meghibásodása esetén a fogyasztó és harmadik személyek sérülése elkerülése érdekében szükséges, hogy a készüléket padló vízszigeteléssel és alagsóvezetett vízvezető csatornákkal ellátott helyiségekben szereljék fel. Ne helyezzen a készülék alá nem vízálló tárgyakat. Vízszigetelés nélküli helyiségekben való szerelés esetén szükséges, hogy a készülék alatt lefolyóba vezetett gyűjtőtölcsért szereljünk fel.

**!** **Megjegyzés:** a gyűjtőtölcsér nincs a készülék csomagjában, és azt a fogyasztó választja.

### 2. Csatlakozás a vízhálózatra (4. ábra)

Ahol: 1 – vízbemenő cső; 2 – biztonsági szelep; 3 – redukáló szelep (amennyiben a vízvezetékben lévő nyomás nagyobb, mint 0,6 MPa); 4 – megszakító csap; 5 – tölcser a csatornához történő csatlakozáshoz; 6 – tömlő; 7 – a vízmelegítő kifolyó csapja

A bojler vízhálózatra való csatlakozásakor figyelembe kell venni a csövek színes jelöléseit: a hideg /bemenő/ víz bekötése kék színű koronggal van jelölve, a meleg /kimenő/ vízé - pirossal.

A bojlerhez mellékel biztonsági visszacsapó szelep szerelése kötelező. A szelepet a hidegvíz vezetékbe kell bekötöni, a készüléktesten található és a víz áramlási irányát jelző nyílnak megfelelően. A szelep és a készülék közé vízvezetéki szerelvényt beépíteni tilos!

Kivétel: Ha a helyi szabályok (normák) (EN 1487 vagy EN 1489-nek megfelelő) más biztonsági szelep vagy szerkezet használatát kívánják meg, azt külön kell megvásárolni. Az EN 1487-nek megfelelő berendezések maximális névleges üzemi nyomása 0.7 MPa kell hogy legyen. Más biztonsági szelepek esetében a nyomásnak, amire kalibrálva (hitelesítve) vannak, 0.1 MPa-lal alacsonyabbnak kell lennie, mint amit a készülék táblájának a jelzése mutat. Ezekben az esetekben nem kell használni a készülékkel együtt kapott dugattyús biztonsági szelepet.

**!** Más /régij/ biztonsági visszacsapó szelepek beépítése az Ön készülékének meghibásodását eredményezi. Azért azokat el kell távolítani.

**!** Nem engedélyezett más elzáró felszerelés a dugattyús biztonsági szelep (biztonsági szerkezet) és a készülék között.

**!** Ne csavarja be a szelepet 10 mm-nél hosszabb csonkra, ellenkező esetben ez az Ön szelepeinek meghibásodását eredményezi és veszélyezteti készüléke biztonságát.

**!** Függőlegesen szerelhető bojlerok esetén, először le kell venni a készülék védő műanyag fedelét, és utána – összekötni a biztonsági visszacsapó szelepet a vízbemenő csőhöz (1. rajz).

**!** A dugattyús biztonsági szelepet és a belőle a forróvíztárolóba vezető csővezetékét védeni kell a fagyástól. Ha tömlővel vezetjük el belőle a vizet, a szabad végének mindig szabadon nyitva kell lennie (ne merüljön el). A tömlőt is biztosítani kell fagyás ellen.

A vízmelegítő vízzel való feltöltéséhez nyissa ki a vízhálózati hidegvíz csapot, valamint a csaptelep melegvíz csapját. A feltöltés után a vízcsapból víz folyik ki. Zárja el a melegvíz csapot. Amennyiben szükség van a vízmelegítő leeresztésére, először kapcsolja le az áramellátást. Először meg kell állítani a víz beadagolását a vízmelegítőbe. Ki kell nyitni annak keverő készülék meleg vízű csapját. Azután ki kell nyitni a 7 sz. csapot (ábra 4) ahhoz, hogy a vízmelegítő vizét lecsapolhassunk. Abban a esetben, ha a berendezésben nincsen beszerelve olyan, a vízmelegítő lecsapolható egyenesen a bevezető csőből, ha azt megelőzően szétcsatlakoztatjuk a csatornából.

A karima leszerelésekor normális, hogy néhány liter víz kifolyik a víztárolóból.

**!** A leeresztés előtt intézkedéseket kell tenni a kifolyó víz okozta károk megelőzésére.

Abban az esetben, ha a vízvezeték-hálózatban a nyomás meghaladja a feljebb, az I. bekezdésben feltüntetett értéket, szükséges nyomáscsökkentő szelep beépítése, ellenkező esetben a kazán nem helyesen lesz üzembe állítva. Ellenkező esetben a vízmelegítő üzemeltetése szabálytalan lesz. A gyártó nem vállal felelősséget a használati utasításon kívüli alkalmazásból eredő károkat.

### 3. Elektromos bekötés

**!** Mielőtt bekapcsolja az áramellátást, győződjön meg arról, hogy a készülék fel van töltve.

3.1. A zsinórral és csatlakozó dugóval felszerelt modellek esetén, a bekötés konnektorba való dugással történik. A elektromos hálózatról való leválasztásához, húzza ki a csatlakozó dugót a konnektorból.

**!** A csatlakozónak helyesen kell csatlakoznia a különálló, biztosítékkal biztosított áramkörhöz. Földelve kell hogy legyen.

3.2. Dugó nélküli tápkábelrel kiegészített vízmelegítő készülékek A készüléket a rögzített elektromos hálózattól különálló áramkörhöz kell csatlakoztatni, 16A meghatározott névleges áramerősségű biztosítékkal biztosítva (20A > 3700W teljesítményhez). Az összekötésnek folyamatosnak kell lennie – dugó nélküli érintkezés. Az áramkörnek biztosítékkal és beépített szerkezettel kell biztosítva lennie, amely biztosítja minden pólus megszakítását III. kategóriás túlfeszültség esetén.

A készülék tápkábelének zsinórait a következőképpen kell összekötöni:

- A szigetelés barna színű zsinórja – az elektromos hálózat fázisvezetőjéhez (L)
- A szigetelés kék színű zsinórja – az elektromos hálózat nullavezetőjéhez (N)
- A szigetelés sárga-zöld színű zsinórja – az elektromos hálózat védővezetőjéhez (⊥)

### 3.3. Tápkábel nélküli vízmelegítő készülék

A készüléket a rögzített elektromos hálózattól különálló áramkörhöz kell csatlakoztatni, 16A meghatározott névleges áramerősségű biztosítékkal biztosítva (20A > 3700W teljesítményhez). Az összekötés egymagos (szilárd) réz vezetékkel valósul meg - 3x2,5 mm<sup>2</sup>- es kábel 3000W összteljesítmény (3x4.0 mm<sup>2</sup>- es kábel > 3700W teljesítmény).

A készülék energiaellátását biztosító elektromos körbe be kell építeni olyan berendezést, amely III. kategóriás túlterhelés esetén minden pólus lekapcsolását biztosítja.

Az ellátó villanyvezeték vízmelegítőhöz való rögzítése érdekében, először le kell szerelni a műanyag fedelet.

A tápvezetéseket a sarkantyúk jelzésének megfelelően kell bekötni az alábbiak szerint A:

- A fázist az A vagy A1 vagy L vagy L1 jelzésűhöz.
- a semlegest az N (B vagy B1 vagy N1) jelzésűhöz
- A védőkábel a  jelzéssel megjelölt csavarkötéshez való megkötése kötelező.

A szerelés befejezésekor, szerelje vissza a műanyag fedelet!

Magyarázat a 3. ábrához:

TS - hőkikapcsoló, TR - hőszabályzó, S – kapcsoló (az ilyennel ellátott típusoknál), R - melegítő, IL – jelző lámpa, F - karima.

## VI. KORROZIÓVÉDELME – MAGNÉZIUM ANÓD (ÜVEGKERÁMIA BEVONATÚ TÁROLÓTARTÁLYOK ESETÉN)

A magnézium anód hatékony védelmet biztosít a tárolótartály belső felületének a korrózió ellen.

A magnézium anódot rendszeresen kell ellenőrizni, és szükség esetén cserélni.

Az Ön vízmelegítő élettartamának kiterjesztése, valamint annak hibátlan üzemeltetése érdekében, a gyártó ajánlja a magnézium anód műszaki szakember által végzett időszakos ellenőrzését, és szükség esetén annak cserélését. Az ellenőrzés az időszakos karbantartásokor hajtható végre. A kicseréléshez, lépjen kapcsolatba felhatalmazott szakszervizekkel!

## VII. KÉSZÜLÉK KEZELÉSE.

Mielőtt a készüléket először bekapcsolják, győződjene meg arról, hogy a bojler megfelelően van-e csatlakoztatva a hálózathoz, és hogy vízzel tele van-e.

### 1. BOOST ellenőrzésű bojler

#### 1.1. Vezérlőelemek

2 ábra, ahol:

1 - Elektromos kulcs gomb (kulcsos modelleknél)

2 - Fényjelzők

3 - Kézfogantyú a termoregulátorhoz (az elektromos kulcs gombbal integrált).

#### 1.2. A készülék bekapcsolása.

A bojler bekapcsolása az V-ik paragrafus 3-as alpontjában leírt szerint a telepítésben beépített készülék által történik, vagy a dugót az elektromos konnektorba csatlakoztassák (ha a modell kábellel, dugóval van ellátva).

Az elektromos kulcs gomb által aktiválódik a BOOST funkció.



A készülék elektromos kulcs gombja dombornyomott és  jellel megjelölve.

A BOOST funkció bekapcsoláshoz nyomják meg a gombot, amíg meg nem áll és engedjék el. A gomb lenyomva marad és piros színbe világít, ami indikáció hogy be van kapcsolva és a készülék maximális teljesítményen fog működni.

### A maximális felmelegítő teljesítmény a készülék típus tábláján van feltüntetve.

A gomb folyamatosan világít, amíg a készülékben lévő víz felmelegszik. A gomb a beállított víz hőmérséklet elérésekor kialszik, és a termoregulátor kikapcsolta a fűtőegység tápellátását.

A BOOST funkció kikapcsoláshoz nyomják meg a gombot amíg meg nem áll, majd engedjék fel. A gombnak ki kell állnia és a fényjelző kialszik (ha a készülék felmelegedés üzemmódban), ami azt jelenti, hogy a BOOST funkció ki van kapcsolva. A készülék minimális teljesítményű felmelegítő üzemmódban marad.

BOOST  BOOST  
"OFF"  "ON"

 Figyelem! A BOOST gomb csak akkor világít, ha a BOOST funkció és a vízmelegítés üzemmód aktív. Aktív BOOST funkcionál és a beállított víz hőmérséklet elérése esetén a BOOST gomb nem világít. Az aktív BOOST funkció indikációja a lenyomott BOOST gomb.

### Ellenőrző lámpák (indikátorok)

Piros színben világítanak - a készülék víz fűtési üzemmódban van. (Ha a készülék BOOST üzemmódban van, a BOOST gomb piros színben világít.)



Kék színben világítanak – a készülékben lévő víz felmelegedett, és a termoregulátor kikapcsolta a fűtőegység tápellátását. (Ha a készülék BOOST üzemmódban van, a BOOST gomb kialszik.)

### Az indikátorok nem világítanak, amikor:

nincs elektromos ellátás adva a készülékhez, vagy a készülék hőmérsékleti-védelme ki van kapcsolva - lásd az alábbi 2. pontot

Amikor a BOOST funkció aktiválva van, a készülék maximális teljesítményű víz felmelegítésen működik. A BOOST funkció akkor ajánlott, ha azt kívánják, hogy a készülék rövid idő alatt elérje a beállított víz hőmérsékletet.

A víz felmelegítési teljesítmény szintjének kiválasztása:

Bejelentett teljesítmény (a készülék adattábláján jelölve)	Kikapcsolt BOOST gomb 	Bekapcsolt BOOST gomb 
1600 W	800 W	1600 W
2400 W	1200 W	2400 W

### 1.3. A hőmérséklet beállítása

Ez a funkció lehetővé teszi a kívánt hőmérséklet kiválasztását.

A választás érdekében forgassák el a panel kézfogantyúját úgy, hogy a jelölőt a megfelelő helyre helyezi (2. ábra). A hőmérséklet növeléséhez forgassák az óramutató járásával megegyező irányba.

 Havonta egyszer helyezze a fogantyút 24 órára a maximális hőmérséklet pozíciójába (kivéve, ha a készülék folyamatosan ebben az üzemmódban működik) - lásd I. sz. melléklet (11) A termosztát maximális hőmérséklete! Ezáltal biztosítja a felfűtött víz magasabb higiénitását.

- „Fagyás elleni” üzemmód

Állítsák a kézfogantyút a „MIN” pozícióba a 2. ábra szerint. Ezzel a beállítással a készülék olyan hőmérsékletet tart fenn, amely nem engedi a víz befagyását benne.

 FONTOS: A készülék elektromos tápellátását be kell kapcsolni. A biztonsági szelepet és tőle a készülékhez vezető csővezetékét kötelezően a fagy ellen kell biztosítani.

- Üzemmód **E** (Villamos energia takarékos üzemmód). Ebben az üzemmódban a víz hőmérséklete eléri a körülbelül a 60 C fokot. Így csökkent a hő veszteség.

### 2. „Kézi” fagyásgátló

Jelen üzemmód olyan hőmérsékletet tart fenn, amely óvja a készülékben való vizet megfagyástól.

 A készülék elektromos tápellátását és a készüléket is be kell kapcsolni. A biztonsági szelepet és a belőle a készülékbe vezető csővezetékét kötelező biztosítani fagyás ellen. Abban az esetben, ha valamilyen okból a szükséges elektromos tápellátás megszakad, fennáll a veszély, hogy a víztartályban a víz megfagy. Ezért azt javasoljuk, hogy hosszú (egy héten túli) távollét esetén engedje le a vizet a készülékből.

### 3. Hőmérsékleti védelem (az összes modellre érvényes).

A víz túlmelegítése elkerülése érdekében, a készülék különleges berendezéssel (hőmérséklet korlátozó) van ellátva, amely lekapcsolja a fűtőelemet az elektromos hálózatról, amikor a hőmérséklet magas értékeket ér el.

 Ha aktiválás után ez a szerkezet nem indul el magától és a készülék nem működik, forduljon illetékes szakszervizhez a probléma ehárításáért!

## VIII. KARBANTARTÁS

A bojler normál működése során a fűtőelem felületén a magas hőmérséklet mérséklő /úgynevezett vízkő/ képződik, ami zavarja a fűtőelem és a víz közötti hőcserét. A fűtőelem felületén, illetve körülötte mérhető hőmérséklet emelkedik. Jellegzetes zaj keletkezik /a forrni kezdő víz hangja/. A hőszabályzó gyakrabban be- és kikapcsolódik. A túlmelegedés elleni védelem "hamis" aktiválása is lehetséges. Ezért a készüléken kétevente a gyártó által előírt szükséges karbantartásokat a kijelölt szakszervizekkel célszerű elvégeztetni. Ehhez a karbantartáshoz az anód protektor tisztítása és vizsgálata tartozik (üvegkerámia bevonatú bojlerreknél), és ha szükséges, annak kicserélése is.

A készülék tisztításához használjon nedves törölkendőt! Ne használjon karcoló vagy oldószert tartalmazó tisztítószereket! Ne öntsön a készülékbe vizet!

**A gyártó nem vállal felelősséget jelen útmutatás előírásainak be nem tartásából adódó károkért.**



Az elavult, idejüket leszolgált villanykészülékek értékes anyagokat tartalmaznak, és ezért azokat nem szabad a háztartási hulladékokkal együtt a szemétkosárba kidobni! E készülékeknek a külön erre a célra létesített felvásárlótelepen (ha van ilyen) való leadásával Ön is közreműködhet és aktívan hozzájárulhat a természeti anyagforrások és a tiszta környezet megőrzéséhez.

Stimați clienți,  
Echipa firmei TESI vă felicită din inimă pentru noua achiziție.  
Sperăm că noul dumneavoastră dispozitiv electrocasnic va contribui la sporirea confortului în casa dumneavoastră.  
Prezența descriere tehnică și instrucțiune de utilizare are scopul de a vă familiariza cu acest produs și cu condițiile de instalare și utilizare corectă. Instrucțiunea este destinată și tehnicienilor autorizați, care vor instala inițial acest dispozitiv, sau îl vor demonta și executa ulterior reparația, în caz de defecțiune.  
Respectarea indicațiilor din prezența instrucțiune este în interesul beneficiarului și constituie una din condițiile de garanție, expuse în cartea de garanție.  
Vă rugăm să aveți în vedere faptul, că respectarea prezentelor instrucțiuni este în interesul cumpărătorului și totodată este una din condițiile garanției, menționate în certificatul de garanție, pentru a putea cumpărătorul să folosească serviciile gratuite a serviciului de garanție. Producătorul nu răspunde pentru deteriorările în aparat, cauzate de explozie și/sau montaj, care nu este efectuat conform specificațiilor și instrucțiilor din acest manual.  
Boilerul electric satisface cerințele standardelor EN 60335-1, EN60335-2-21.

#### I. DESTINAȚIE

Dispozitivul este destinat producerii de apă caldă menajeră în locuințe, dotate cu instalație de alimentare cu apă, cu presiunea nu mai mare de 6 bar (0.6 MPa).  
El este prevăzut numai pentru exploatare în spații interioare închise, în care temperatură nu coboară sub 4°C și nu este prevăzut pentru operare în mod continuu de imersiune.

### III. REGULI IMPORTANTE

- Boilerul se instalează numai în spații cu grad normal de securizare antiincendiară.
- Nu puneți boilerul în funcțiune înainte de a vă asigura că el este umplut cu apă.

**⚠ ATENȚIE!** Instalarea și conectarea incorectă a aparatului îl poate face periculos pentru sănătatea și viața consumatorilor, fiind posibil de a provoca consecințe grave și pe termen lung pentru acestia, inclusiv dar nu numai dizabilități fizice și/sau deces. Acest lucru de asemenea poate provoca daune asupra proprietății acestora /pagube și/sau distrugere/, precum și asupra tertelor parti, cauzate inclusiv dar fara a se limita la inundatie, explozie și incendiu. Instalarea, conectarea la rețeaua de alimentare cu apă și electricitate și punerea în funcțiune urmează să fie efectuate numai și doar de către electricieni și tehnicieni calificați cu privire la repararea și instalarea dispozitivului, care au dobândit competențele sale de lucru pe teritoriul statului, pe care se efectuează instalarea și punerea în funcțiune a dispozitivului și în conformitate cu reglementările normative.

- La branșarea boilerului la rețeaua electrică să se acorde o atenție deosebită conectării corecte a conductorului de protecție.
- În caz că temperatura din încăperea cade sub 0 °C, boilerul trebuie să se scurgă (urmăniți procedeu descris în p.V. s.p.2 Legarea boilerului către rețeaua de alimentare).
- La exploatare - (regim de încălzire a apei)- este normal să apară picături de apă din orificiul pentru drenaj a supapei de protecție. Supapă trebuie lasată deschisă către atmosferă. Luați măsuri pentru evacuarea sau colectarea cantităților de apă scursă, pentru a evita daune, în același timp trebuie respectate condițiile descrise în pct.2 din paragraful V. Supapă și elementele conectate la ea trebuie să fie protejate de îngheț.
- În tipul încălzirii este posibil din aparat să se audă șuierat(apă care fierbe). Acest sunet este normal și nu indică o defecțiune. Sunetul se va face mai- puternic cu timpul, iar cauză este calcărul acumulat. Pentru eliminarea sunetului este necesară curățarea aparatului. Acest serviciu nu face parte de serviciul de garanție.
- Pentru funcționarea fără pericol a boilerului, supapa de siguranță trebuie regulat curățată și verificată dacă funcționează normal (să nu fie blocată), iar pentru regiunile cu apă prea calcaroasă, să fie curățat calcărul depus. Acest serviciu nu este obiect al întreținerii de garanție.

**⚠** Se interzice orice modificare sau transformare a construcției sau schemei electrice a boilerului. La constatarea acestora, garanția dispozitivului decade. Sub modificare și transformare se înțelege orice eliminare a unor elemente utilizate de producător, introducerea în boiler a unor componente suplimentare, înlocuirea unor elemente cu elemente similare, dar neaprobate de producător.

- Dacă cablul de alimentare (la modelele utilizate cu asemenea cablu) este defect, acesta trebuie înlocuit de un reprezentant al service-lui sau de o persoană cu o calificare asemănătoare pentru a fi evitat orice risc.
- Acest aparat este proiectat pentru a fi folosit de copii de 8 și peste 8 ani și persoane cu capacități fizice, sensibile sau mentale reduse, sau persoane cu lipsa de experiență și cunoștințe, dacă acestea sunt supravegheate sau instruite cu privire la utilizarea în condiții de siguranță a aparatului și înțeleg pericolele care pot apărea.
- Copiii nu ar trebui să se joace cu aparatul
- Curățarea și întreținerea aparatului nu ar trebui să fie efectuată de copii, care nu sunt supravegheați.

Aparatul este prevăzut pentru exploatare în regiuni, în care conținutul de calcar în apă este până la 10odH. În cazul, în care aparatul este montat în regiune în care conținutul de calcar în apă este mai-mare, există posibilitate mare de acumularea rapidă a depunerilor de calcar, care provoacă un zgomot deosebit la încălzire, precum și defectarea prematură a pieselor electrice.  
Pentru aceste regiuni se recomandă curățarea depunerilor de calcar acumulate, în fiecare an, precum și folosirea a elementelor de încălzire cu putere maxima de 2kW.

#### II. CARACTERISTICI TEHNICE

1. Capacitatea nominală V, litri - vezi plăcuța de pe dispozitiv
2. Tensiunea nominală - vezi plăcuța de pe dispozitiv
3. Puterea nominală - vezi plăcuța de pe dispozitiv
4. Presiunea nominală - vezi plăcuța de pe dispozitiv



Această nu este tensiunea rețelei de apă. Ea este declarată pentru aparat și se referă la cerințele de siguranță.

5. Tipul boilerului - încălzitor de apă închis, cu acumulare, cu izolație termică
6. Consum zilnic de energie electrică - vezi Anexă I
7. Profil de sarcină declarat - vezi Anexa I
8. Cantitate de apă amestecată la 40°C V40 litri - vezi Anexa I
9. Temperatura maximă a termostatului - vezi Anexa I
10. Setări de temperatură presetate - vezi Anexa I
11. Eficiența energetică în timpul încălzirii apei - vezi Anexa I

#### IV. DESCRIERE ȘI PRINCIPIUL DE FUNCȚIONARE

Dispozitivul este compus din carcasă, flanșe, dispusă în partea inferioară (pentru boilerulele cu montaj vertical) sau lateral (pentru boilerulele cu montaj orizontal), panou de protecție din plastic și supapă de siguranță.

1. Carcasa se compune dintr-un rezervor din oțel și mantă exterioară, cu izolație termică între ele, confecționată din produsul ecologic spumă de poliuretanic de densitate mare și două țevi cu filet G ½" pentru admisia apei reci (cu inel albastru) și evacuarea apei calde (cu inel roșu).

Rezervorul intern, în funcție de model, este de două feluri:

- Din oțel negru, protejat de coroziune cu o acoperire specială din sticlo-ceramică
- Din oțel inoxidabil

2. Pe flanșă este montat un încălzitor electric. La boilerulele cu acoperire din sticlo-ceramică este montat și un protector din magneziu.

Încălzitorul electric servește la încălzirea apei din rezervor și este comandat de termostat, care menține automat o anumită temperatură. Aparatul are înglobat în el un dispozitiv de protecție la supraîncălzire (termoîntrerupător), care decuplează încălzitorul de la rețeaua de alimentare electrică, atunci când temperatura apei atinge valori prea mari.

3. Supapa de siguranță are rolul de a preveni golirea completă a boilerului în caz de oprire a admisiei de apă rece de la instalația de alimentare cu apă. Ea protejează și de creșterea presiunii din rezervor peste valoarea admisă în regimul de încălzire (cu creșterea temperaturii apa se dilată, presiunea va crește, de asemenea), prin evacuarea excesului prin gaura de drenaj.

**!** Supapa de siguranță nu poate să protejeze boilerul de o presiune a apei din instalația de alimentare cu apă superioară celei stabilite pentru dispozitiv.

#### V. INSTALARE ȘI PUNERE ÎN FUNCȚIUNE

**!** ATENȚIE! Instalarea și conectarea incorectă a aparatului îl poate face periculos pentru sănătatea și viața consumatorilor, fiind posibil de a provoca consecințe grave și pe termen lung pentru acestia, inclusiv dar nu numai dizabilități fizice și/sau deces. Acest lucru de asemenea poate provoca daune asupra proprietății acestora /pagube și/sau distrugere/, precum și asupra terțelor parti, cauzate inclusiv dar fara a se limita la inundatie, explozie și incendiu. Instalarea, conectarea la rețeaua de alimentare cu apă și electricitate și punerea în funcțiune urmează să fie efectuate numai și doar de către electricieni și tehnicieni calificați cu privire la repararea și instalarea dispozitivului, care au dobândit competențele sale de lucru pe teritoriul statului, pe care se efectuează instalarea și punerea în funcțiune a dispozitivului și în conformitate cu reglementările normative.

**!** **Observație:** Instalarea boilerului se efectuează pe cheltuielile cumparatorului.

##### 1. Instalare

Se recomandă instalarea dispozitivului la o distanță apropiată de locul de utilizare a apei calde, în scopul reducerii pierderilor de căldură din țevi. La montare în baie, dispozitivul trebuie dispus într-un loc în care nu poate fi udat cu apă de la duș. Există două tipuri de montaj:

- **montaj vertical** GCV (fig. 1a, tabelul 1) – La montarea pe perete – aparatul se atâră pe placa portantă superioară, montată la carcasa acestuia.

Prinderea se face pe două cârlige (min. 10 mm) fixate ferm în perete (nu sunt incluse în setul de prindere). Construcția suportului pentru boilerulele cu montaj vertical este universală și permite o distanță dintre cârlige între 220 și 310 mm - fig. 1a.

- **montaj orizontal** - GCH, GCR (fig. 1b, fig. 1c) – La montarea orizontală, distanțele între cârligele sunt diferite pentru diferite dimensiuni și sunt prezentate în tabelul 2 la fig. 1b, la tabelul 3 - fig. 1c.

**!** În scopul evitării unor prejudicii aduse utilizatorului și altor persoane în cazurile de deranjamente în sistemul de alimentare cu apă caldă, este necesar ca boilerul să fie instalat în spații cu hidroizolație a podelei și drenaj în sistemul de canalizare. În nici un caz nu dispuneți sub dispozitiv obiecte care nu sunt rezistente la apă. La instalarea dispozitivului în încăperi fără hidroizolație a podelei este necesar să se construiască sub el o cadă de protecție, dotată cu drenaj spre canalizare.

**!** **Observație:** cada de protecție nu intră în furnitura standard și se alege de utilizator.

##### 2. Racordarea boilerului la instalația de alimentare cu apă

Fig. 4

Unde: 1 – țevă intrare; 2 – supapă de siguranță; 3 – ventil de reducere (la o presiune în țevi de peste 0,7 MPa); 4 – robinet de oprire; 5 – pâlnie conectată la canalizare; 6 – furtun; 7 – Robinet de scurgere a apei din boiler

Pentru racordarea boilerului la instalația de alimentare cu apă trebuie avute în vedere semnele (inelele) indicatoare colorate de pe

țevi: albastru pentru apă rece (de intrare), roșu pentru apă caldă (de ieșire).

**Este obligatorie montarea supapei de siguranță cu care a fost livrat boilerul.** Ea se dispune la intrarea apei reci în conformitate cu săgeata de pe corpul ei, care indică sensul apei reci. Nu se admite montarea altei armături de oprire între supapă și dispozitiv.

Excepție: Dacă normele locale cer folosirea unei alte supape sau dispozitiv (care corespunde la EN 1487 sau EN 1489), ea trebuie să fie cumpărată aparte. Pentru dispozitive conform EN 1487 presiunea maximă trebuie să fie de 0.7 MPa. Pentru alte supape de siguranță, presiunea la care sunt calibrate trebuie să fie cu 0.1 MPa sub presiunea marcată pe tabelul aparatului. În aceste cazuri supapă de protecție din complexul aparatului nu trebuie să fie folosită.

**!** Prezența altor (vechi) supape de siguranță pe duct poate duce la deteriorarea dispozitivului dumneavoastră și trebuie îndepărtate.

**!** Nu se admit alte supape sau robinete de închidere între aparat și supapă de siguranță (dispozitivul de siguranță).

**!** Nu se admite înșurubarea supapei în filete cu lungimea mai mare de 10 mm; în caz contrar se poate ajunge la deteriorarea supapei, ceea ce pune dispozitivul dumneavoastră în pericol.

**!** La boilerulele cu montaj vertical, supapa de protecție trebuie racordată la țeava de intrare numai după ce ați dat jos panoul din plastic al aparatului.

**!** Supapă de siguranță și partea de rețea între ea și aparat trebuie să fie protejate împotriva înghețului. La drenarea cu furtun-parte liberă a furtunului trebuie întotdeauna să fie deschisă către atmosfera (să nu fie scufundată). Furtunul trebuie să fie protejat împotriva înghețului.

Umplerea boilerului cu apă se face prin deschiderea robinetului de admisie a apei reci de la instalația de alimentare cu apă către boiler și a robinetului de apă caldă al bateriei. După umplerea boilerului, din baterie trebuie să înceapă să curgă un jet continuu de apă. Acum puteți să închideți robinetul de apă caldă al bateriei.

Când este necesară golirea boilerului, trebuie obligatoriu mai întâi să întrerupeți alimentarea electrică a acestuia. Opriți apa către dispozitiv. Deschideți robinetul pentru apă caldă de la baterie. Deschideți robinetul 7 (fig. 4) ca să scurgeți apa din boiler. Dacă în instalație nu e instalat acest robinet, boilerul poate să fie scurs direct de la conducta care-l alimentează, dezlegind conducta de la rețea.

La detașarea flanșei este normal să se mai scurgă câteva litri de apă rămase în rezervor.

**!** La golire, trebuie luate măsuri de prevenire a daunelor, care ar putea cauza apa scursă.

În cazul în care presiunea rețelei de apă depășește valoarea menționată în paragraful I, este necesară montarea unei valve de reducere, în caz contrari boilerul termoelectric nu va fi exploatat corect. Producătorul nu își asumă răspunderea pentru problemele intervenite din cauza unei exploatare incorecte a dispozitivului.

##### 3. Branșarea boilerului la rețeaua electrică de alimentare.

**!** Înainte de a cupla alimentarea electrică, asigurați-vă că dispozitivul este plin cu apă.

3.1. La modelele utilizate cu cablu de alimentare în set cu ștecher, conectarea se face când acesta se leagă de priză. Decuplarea de la rețeaua electrică se face prin scoaterea ștecherului din priză.

**!** Priză trebuie să fie corect conectată la un circuit separat asigurat cu siguranță de scurt circuit. El trebuie să fie împământat.

3.2. Încălzitoare de apă completat cu un cablu de alimentare, fără ștecher

Aparatul trebuie să fie conectat la un circuit separat de cablajul fix prevăzut cu o siguranță de 16A curent nominal anunțat (20A pentru putere > 3700W). Conectarea trebuie să fie permanentă - fără cuplare. Circuitul de curent trebuie să fie prevăzut cu o siguranță și cu un dispozitiv incorporat, care să asigure deconectarea tuturor poliilor în condițiile de supratensiune de categoria III. Conectarea firelor cablului de alimentare al aparatului trebuie să fie îndeplinită astfel:

- Firul cu izolare de culoarea maro - la cablul fază din instalația electrică (L)
- Firul cu izolare de culoarea albastră - la cablul neutru din instalația electrică (N)
- Firul cu izolare de culoarea galbenă-verde - la conductorul de protecție al instalației electrice (⊕)

3.3. Încălzitor de apă fără cablu de alimentare

Aparatul trebuie să fie conectat la un circuit separat de cablajul fix

de instalația electrică staționară, prevăzut cu o siguranță de 16A curent nominal anunțat (20A pentru putere > 3700W). Conexiunea se face cu conductoare cu singur nucleu (solide) - cablu 3 x 2, 5 mm<sup>2</sup> pentru o capacitate totală de 3000W (cablu 3x4.0 mm<sup>2</sup> pentru putere > 3700W).

În circuitul electric de alimentare a aparatului trebuie montat un dispozitiv, care să asigure decuplarea tuturor polilor în condițiile unei supratensiuni de gradul III.

Pentru a se monta pe boiler conductorul electric de alimentare, trebuie dat jos capacul din plastic.

Conectarea conductoarelor de alimentare trebuie să fie în conformitate cu marcasele de pe clemele, după cum urmează:

- cel de fază la indicație A sau A1 sau L sau L1.
- cel neutru la indicație N (B sau B1 sau N1)
- Este obligatorie conectarea cablului de protecție la îmbinarea cu șurub, marcată cu semnul .

După efectuarea montajului, se pune la loc capacul din plastic!

Lămuriri cu privire la fig.3:

TS – termointerupător; TR – termoregulator; S – set cu ștecă (la modelele utilizate cu astfel de set); R – încălzitor; IL – lampă de semnalizare; F – flanșă.

## VI. PROTECȚIA ANTICOROZIVĂ ANOD DIN MAGNEZIU (LA BOILERELE CU REZERVOR DE APĂ CU ACOPERIRE STICLOCERAMICĂ)

Anodul din magneziu protejează suprafața internă a rezervorului de apă de coroziune.

El este un element supus la uzură și trebuie înlocuit periodic. Pentru o funcționare fiabilă și de durată a boilerului dumneavoastră, producătorul recomandă efectuarea unor controale periodice ale stării anodului din magneziu, de către un tehnician autorizat și înlocuirea anodului în caz de necesitate, aceasta putându-se face în timpul profilaxiei periodice a dispozitivului. Pentru efectuarea înlocuirii, contactați unitățile specializate de service!

## VII. LUCRU CU APARATUL.

Înainte de utilizării inițiale a aparatului, asigurați-vă că boilerul este conectat corespunzător la rețeaua electrică și este plin cu apă.

### 1. Boilere cu BOOST control

#### 1.1. Elemente de control

Figura 2:

- 1 – Buton întrerupător electric (la modelele cu întrerupător)
- 2 – Indicatoare luminoase
- 3 – Buton termostat (integrat în butonul întrerupătorului electric).

#### 1.2. Punerea în funcțiune a aparatului

Punerea în funcțiune a boilerului se realizează prin intermediul dispozitivului integrat în instalație, descris la punctul 3 din paragraful V, sau prin cuplarea fișei la o priză electrică (dacă modelul este dotat cu fișă și cablu electric).

Cu ajutorul butonului întrerupătorului electric se activează regimul BOOST.

Butonul întrerupătorului electric este prevăzut cu relief și indicație cu simbolul .

Pentru a activa regimul BOOST apăsați butonul până la capăt și luați degetul de pe el. Butonul rămâne apăsat și se aprinde înăuntru un led roșu, ceea ce arată că regimul este activat și aparatul va funcționa la putere maximă.

**Puterea maximă de încălzire este indicată pe eticheta de identificare a aparatului.**

Butonul rămâne aprins continuu în timp ce apa din aparat se încălzește. Butonul se stinge atunci când apa atinge temperatura setată și termostatul decuplează alimentarea către rezistență

Pentru a dezactiva regimul BOOST apăsați butonul până la capăt după care luați degetul de pe el. Butonul trebuie să se ridice iar indicatorul luminos se stinge (dacă aparatul este în regim de încălzire), aceasta însemnând că regimul BOOST a fost dezactivat. Aparatul rămâne în regim de funcționare a rezistenței la putere minimă.



**ATENȚIE!** Butonul BOOST stă aprins doar atunci când regimul BOOST este activ și apa este în curs de încălzire. Dacă regimul BOOST este activ dar s-a atins temperatura setată a apei, butonul BOOST rămâne stins. Indiciul stării de activare a regimului BOOST rămâne butonul BOOST apăsat.

### Leduri (indicatoare luminoase)



Roșu – aparatul este în regim de încălzire a apei (dacă aparatul este în regim BOOST butonul BOOST emite lumină roșie).

Albastru – apa din aparat este încălzită și termostatul a decuplat alimentarea către rezistență (dacă aparatul este în regim BOOST, butonul BOOST se stinge).

**Indicatoarele sunt stinse când:**

nu există alimentare cu energie electrică spre aparat sau protecția la supraîncălzire l-a decuplat – vezi p. 3 de dedesubt  
Atunci când regimul BOOST este activ, aparatul funcționează la putere maximă de încălzire a apei. Regimul BOOST se recomandă atunci când doriți ca aparatul să aducă apa la temperatura dorită mai curând.

Selectarea gradului de putere de încălzire a apei:

Putere declarată (indicată pe eticheta de identificare a aparatului)	Buton BOOST dezactivat	Buton BOOST activat
1600 W		
2400 W	800 W	1600 W
	1200 W	2400 W

### 1.3. Setarea temperaturii

Această funcționalitate permite selectarea temperaturii dorite. Pentru a face alegerea Dvs., rotiți butonul aflat pe panoul de control, punându-l pe poziția dorită (figura 2). Pentru creșterea temperaturii, rotiți butonul în sensul acelor de ceas.

**ATENȚIE!** O dată pe lună, puneți mânerul în poziția temperaturii maxime pentru o perioadă de o zi (cu excepția cazului în care aparatul funcționează constant în acest mod) - vezi Anexa - I (11) Temperatura maximă a termostatului. Acest lucru asigură o igienă mai bună a apei încălzite.

#### • Regimul "Anti-îngheț"

Puneți butonul rotativ pe poziție „MIN” conform fig. 2. Cu această setare aparatul va menține o temperatură ce nu permite înghețarea apei din interior.

**ATENȚIE!** Alimentarea electrică a aparatului trebuie să fie cuplată. Supapa de siguranță și conductul de apă de la ea către boiler trebuie obligatoriu să fie prevăzute împotriva înghețului.

• **Poziția E (economisire de energie electrică)** - În acest mod, temperatura apei ajunge la aproximativ 60°C, reducând astfel pierderile de căldură.

### 2. Protecție în funcție de temperatura (se referă la toate modelele).

Aparatul este echipat cu un dispozitiv special (temointerupător) de protecție contra supraîncălzirii apei, care decuplează încălzitorul electric din rețea, când temperatura ajunge la valori mari. Dispozitivul trebuie refăcut, după ce se înlăturată cauza care a dus la intrarea în funcțiune a acestuia.

În caz de acționare a acestei protecții automate, trebuie să vă adresați unui service autorizat pentru înlăturarea problemei.

**ATENȚIE!** După activare acest dispozitiv nu se recuperează în mod automat și aparatul nu va funcționa. Adresați vă serviciului autorizat pentru îndepărtarea problemei.

## VIII. ÎNTREȚINEREA PERIODICĂ

În timpul funcționării normale a boilerului, sub acțiunea temperaturii înalte, pe suprafața încălzitorului se depune calcar. Aceasta înrăutățește schimbul de căldură dintre încălzitor și apă. Temperatura de pe suprafața încălzitorului și din zona înconjurătoare crește. Apare un zgomot caracteristic /de apă în fierbere/. Termoregulatorul începe să se anclanșeze mai des. Este posibilă o anclanșare "mincinoasă" a protecției termice. Din acest motiv, producătorul acestui dispozitiv recomandă efectuarea profilaxiei boilerului la fiecare 2 ani, de către un centru sau unitate de service autorizată. Această profilaxie trebuie să includă și curățarea și verificarea protectorului anodic (la boilerle cu acoperire sticloceramică), și în caz de necesitate, să fie înlocuit cu unul nou.

Pentru a curăța aparatul folosiți lavetă umedă. Nu folosiți preparate abrazive sau cele care conțin diluante. Nu turnați apă pe aparat.

**Producătorul nu poartă nici o răspundere pentru consecințele rezultate din nerespectarea prezentelor instrucțiuni.**

**Indicații pentru protecția mediului înconjurător**  
Aparatele electrice uzate sunt materiale valoroase, motiv pentru care locul lor nu este la gunoii menajer! Din această cauză, vă rugăm să ne sprijiniți și să participați la protejarea resurselor naturale și a mediului înconjurător, prin predarea acestui aparat la centrele de preluare a acestora, în cazul în care ele există.



Szanowni Klienci,

Mamy nadzieję, że nasz produkt polepszy komfort Państwa domu. Niniejszy opis techniczny i instrukcja eksploatacji mają na celu zapoznanie Państwa z produktem, warunkami jego montażu i eksploatacji. Niniejsza instrukcja jest przeznaczona dla uprawnionych instalatorów, którzy będą montowali, demontowali lub naprawiali podgrzewacz w przypadku jego uszkodzenia.

Prosimy mieć na uwadze, że przestrzeganie wskazań instrukcji jest w interesie kupującego i stanowi jeden z warunków gwarancyjnych, wskazanych w karcie gwarancyjnej, by móc korzystać z bezpłatnej obsługi gwarancyjnej. Producent nie ponosi odpowiedzialności za uszkodzenia ani za ewentualne straty powstałe wskutek nieodpowiedniego sposobu eksploatacji i/lub zamontowania, nieodpowiadające wskazówkom i wytycznym zawartym w treści niniejszej instrukcji.

Podgrzewacz wyprodukowany jest zgodnie z normami EN 60335-1 oraz EN 60335-2-21.

### I. PRZEZNACZENIE

Podgrzewacz przeznaczony jest do ogrzewania wody użytkowej pobieranej z sieci wodociągowej o ciśnieniu nieprzekraczającym 6 atm. (0,6 Mpa). Urządzenie przeznaczone jest do pracy jedynie w zamkniętych i ogrzewanych pomieszczeniach, w których temperatura nie spada poniżej 4°C. Nie jest przeznaczony do pracy w stałym przepływie wody.

Podgrzewacz powinien być eksploatowany w rejonach z twardością wody do 10 °dH. W przypadku zamontowania go w rejonach, gdzie woda jest „bardziej twarda” możliwe jest bardzo szybkie gromadzenie się warstw

### III. WAŻNE

- Podgrzewacz należy montować wyłącznie w pomieszczeniach z normalną ochroną przeciwpożarową.
- Nie wolno włączać podgrzewacza przed upewnieniem się, że jest napełniony wodą.

**⚠ Uwaga! Nieprawidłowy montaż i nieprawidłowe podłączenie urządzenia może doprowadzić do zagrożenia zdrowia i życia użytkowników, a także powstania szkód majątkowych, wskutek zalania, wybuchu zasobnika lub pożaru.**

**Podłączenie do sieci elektrycznej, wodociągowej oraz uruchomienie powinno dokonane być przez osoby do tego uprawnione (posiadające uprawnienia ważne na terenie Polski).**

- Podczas podłączania podgrzewacza bez kabla i wtyczki do sieci elektrycznej należy zwrócić uwagę na szczelne i prawidłowe ich połączenie.
- W przypadku prawdopodobieństwa obniżania temperatury poniżej 0°C, podgrzewacz należy opróżnić z wody (zgodnie z procedurą opisaną w punkcie V, podpunkt 2 „Podłączenie podgrzewacza do sieci wodociągowej”). W przypadku modeli z możliwością ustawienia parametrów można korzystać z systemu przeciw zamarzaniu (system ten funkcjonuje tylko, gdy podgrzewacz jest włączony do sieci elektrycznej), przy czym należy zwrócić uwagę na przestrzeganie warunków podanych w paragrafie VII (ustawienie temperatury).
- Podczas eksploatacji (tryb podgrzewania wody) kapanie wody z zaworu bezpieczeństwa jest zjawiskiem normalnym. Zawór bezpieczeństwa należy zostawić otwarty. Koniecznie należy przedsięwziąć środki ostrożności co do odprowadzania albo zbierania wyciekłej wody, w celu uniknięcia strat. Przy tym nie wolno naruszać warunków opisanych w p. 2 paragrafu V. Zawór bezpieczeństwa wraz z połączonymi z nim elementami należy zabezpieczyć przed zamarzaniem.
- Podczas podgrzewania wody możliwy jest szum zaczynającej gotować się wody, dochodzący z wnętrza. Zjawisko to jest normalne i nie oznacza zaistnienia problemu. Jeśli z upływem czasu ten szum się nasila, wskazuje to na nagromadzenie wapnia. W celu usunięcia szumu niezbędne jest oczyszczenie urządzenia. Usługa ta nie wchodzi w zakres obsługi gwarancyjnej.
- Dla bezpiecznej pracy podgrzewacza, należy regularnie oczyszczać zawór bezpieczeństwa. Czynność ta nie jest przedmiotem usługi gwarancyjnej.
- Jeśli przewód zasilający jest zepsuty, to powinien być wymieniony przez osoby do tego uprawnione.
- Z urządzenia mogą korzystać dzieci mające nie mniej niż 8 lat oraz osoby o ograniczonej zdolności fizycznej, sensorycznej czy umysłowej lub osoby nieposiadające doświadczenia lub znajomości sprzętu chyba, że są te osoby nadzorowane albo poinstruowane zgodnie z zasadami bezpiecznego korzystania z urządzenia i rozumieją te zagrożenia, które mogą się pojawić pod warunkiem, że będą nadzorowane lub po otrzymaniu instrukcji dotyczących bezpiecznego korzystania z urządzenia i zrozumienia związanego z nim niebezpieczeństwa.
- Dzieci nie powinny bawić się urządzeniem.
- Czyszczeniem i konserwacją, które powinien przeprowadzić użytkownik, nie powinny zajmować się dzieci bez nadzoru.

osadowych wapnia, co powoduje charakterystyczny szum podczas podgrzewania wody oraz uszkodzenie jego części elektrycznych. W rejonach, gdzie woda jest bardziej twarda, zaleca się jego czyszczenie z osadów wapnia każdego roku oraz korzystanie z grzałek do 2 kW

### II. PARAMETRY TECHNICZNE

1. Pojemność nominalna V, w litrach - patrz na tabliczkę znamionową
2. Napięcie nominalne - patrz na tabliczkę znamionową
3. Moc nominalna - patrz na tabliczkę znamionową
4. Ciśnienie nominalne - patrz na tabliczkę znamionową



*To nie jest ciśnienie sieci wodociągowej. Jest to ciśnienie robocze dla danego sprzętu i odnosi się do wymagań standardów bezpieczeństwa.*

5. Typ podgrzewacza - zamknięty akumulacyjny podgrzewacz wody z izolacją termiczną
6. Dienne zużycie energii elektrycznej - patrz załącznik nr I
7. Deklarowany profil obciążenia - patrz załącznik nr I
8. Ilość zmieszanej wody o temperaturze 40°C V40 w litrach - patrz załącznik nr I
9. Maksymalna temperatura termostatu - patrz załącznik nr I
10. Fabrycznie ustawienie temperatury - patrz załącznik nr I
11. Klasa efektywności energetycznej - patrz załącznik nr I

Podgrzewacz składa się z korpusu zasobnika, kołnierza umieszczonego w jego dolnej części /dotyczy podgrzewaczy do montażu pionowego/ albo z boku /dla podgrzewaczy do montażu poziomego/, plastikowego panelu oraz zaworu bezpieczeństwa.

1. Korpus składa się z wewnętrznego zasobnika wody, który izolowany jest gęstą pianką poliuretanową, metalowej, emaliowanej obudowy oraz 2 króćców o rozmiarze G 1/2" do wlotu zimnej (pierścien niebieski) i wylotu ciepłej wody (pierścien czerwony). Wewnętrzny zasobnik, w zależności od modelu, może być wykonany:

- z czarnej stali, pokrytej emalią, zabezpieczającą przed korozją,
- ze stali nierdzewnej.

2. Na kołnierzu zamontowana jest grzałka elektryczna. W podgrzewaczach emaliowanych zamontowana jest anoda magnezowa.

Grzałka służy do podgrzewania wody w zasobniku i sterowana jest termostatem, który automatycznie podtrzymuje określoną temperaturę.

Podgrzewacz posiada wbudowany termowłącznik, który wyłączy go z sieci elektrycznej w przypadku nadmiernego zagrzania się wody.

3. Zawór bezpieczeństwa zapobiega cofaniu się wody z podgrzewacza, kiedy przestaje wlatywać do niego zimna woda z sieci wodociągowej. Zawór ten chroni także przed nadmiernym wzrostem ciśnienia zasobnika przy podgrzewaniu wody (! wraz ze wzrostem temperatury woda się rozszerza i wzrasta w nim ciśnienie), i wypuszcza nadmiar wody przez wbudowany w nim otwór drenażowy.

wymagają korzystania z innego rodzaju zaworu bezpieczeństwa albo mechanizmu (który jest zgodny z wymaganiami EN 1487 lub EN 1489), wtedy musi on być zakupiony dodatkowo. Dla urządzeń zgodnych z wymaganiami EN 1487 zgłoszone maksymalne ciśnienie robocze nie może przekraczać 0.7 MPa. Dla pozostałych zaworów bezpieczeństwa ciśnienie musi być skalibrowane o 0.1 MPa poniżej ciśnienia wskazanego na tabliczce znamionowej podgrzewacza. W takim przypadku nie wolno montować zaworu bezpieczeństwa dostarczonego razem z podgrzewaczem.

**!** Stosowanie starych zaworów bezpieczeństwa może spowodować uszkodzenie waszego podgrzewacza.

**!** Nie dopuszcza się montowanie dodatkowych zaworów pomiędzy zaworem bezpieczeństwa, a urządzeniem.

**!** Nie dopuszcza się montażu zaworu bezpieczeństwa bliżej niż 10 mm od urządzenia, w przeciwnym wypadku może to doprowadzić do uszkodzenia zaworu bezpieczeństwa oraz stwarza zagrożenie dla podgrzewacza.

**!** W wypadku podgrzewaczy montowanych pionowo, zawór bezpieczeństwa powinien być zamontowany na króćcu wlotowym przy zdjętym panelu plastikowym urządzeniu (rysunek 1). Po zamontowaniu powinien znajdować się w pozycji, pokazanej na rysunku 2.

**!** Zawór bezpieczeństwa oraz wężyk należy zabezpieczyć przed zamrażaniem. Wężyk należy zawsze zostawiać otwartym do powietrza (nie zatapiać go w wodzie).

Aby napełnić podgrzewacz wodą trzeba otworzyć zawór zimnej wody z sieci wodociągowej i kran gorącej wody baterii. Po napełnieniu z baterii popłynie strumień wody. Wtedy można zamknąć kran ciepłej wody.

W przypadku opróżniania nagrzewnicy konieczne jest najpierw wyłączając go z zasilacza. Następnie zamknij doprowadzenie wody i otwarcie ciepłej wody na akumulatorze. Otwórz zawór 7 (obrót 4), aby wypuścić wodę z grzejnika.

Jeżeli nie został w nim zainstalowany, woda może zostać spuszczone bezpośrednio przez port wlotowy, po początkowym demontażu grzałki z sieci wodociągowej.

Gdy odkręcany jest kołnierz w podgrzewaczu wyciek pozostałych kilku litrów wody w nim pozostałych jest rzeczą normalną.

**!** Należy zwrócić uwagę, by zapobiec możliwym stratom związanym z wyciekami wody.

W przypadku, jeśli ciśnienie sieci wodociągowej przekracza wartość, wskazaną w powyższym paragrafie 1, niezbędne jest zamontowanie zaworu redukującego, w przeciwnym wypadku podgrzewacz nie będzie prawidłowo użytkowany. Producent nie ponosi odpowiedzialności za problemy wynikające z niepoprawnej eksploatacji produktu.

### 3. Podłączenie do sieci elektrycznej

**!** Przed włączeniem zasilania elektrycznego, należy upewnić się, że podgrzewacz jest napełniony wodą.

3.1. Dla modeli wyposażonych w kabel z wtyczką, podłączenie następuje wraz z włożeniem wtyczki do kontaktu sieci elektrycznej. Rozłączenie poprzez wyciągnięcie wtyczki z kontaktu.

**!** Gniazdko wtyczkowe powinno być prawidłowo podłączone do odrębnego obwodu elektrycznego i zabezpieczone bezpiecznikiem elektrycznym. Gniazdko należy koniecznie uziemić.

3.2. Podgrzewacze wody wyposażone w przewód zasilający bez wtyczki.

Podgrzewacz musi być podłączony do obwodu prądu odrębnego od podstawowej instalacji elektrycznej oraz wyposażony w bezpiecznik prądu znamionowego zaznaczony na nominalny prąd 16 A (20 A dla mocy podgrzewacza > 3700 W). Połączenie powinno być stałe - nie wolno używać wtyczki i gniazda. Obwód elektryczny musi być wyposażony w bezpiecznik oraz we wbudowane urządzenie, które zapewniło by odłączenie wszystkich zacisków w warunkach kategorii przepięciowej III. Podłączenie przewodów kabla zasilania urządzenia należy przeprowadzić w następujący sposób:

- Przewód o brązowym kolorze izolacji – do przewodu fazowego instalacji elektrycznej (L)
- Przewód o niebieskim kolorze izolacji – do przewodu neutralnego instalacji elektrycznej (N)
- Przewód o żółto-zielonym kolorze izolacji – do przewodu uziemienia instalacji elektrycznej (⏚).

**!** Zawór bezpieczeństwa nie chroni podgrzewacza przed nadmiernym ciśnieniem z sieci wodociągowej.

## V. MONTAŻ I POŁĄCZENIE

**!** Uwaga! Nieprawidłowy montaż i nieprawidłowe podłączenie urządzenia może doprowadzić do zagrożenia zdrowia i życia użytkowników, a także powstania szkód majątkowych, w skutek zalania, wybuchu zasobnika lub pożaru. Podłączenie do sieci elektrycznej, wodociągowej oraz uruchomienie powinno dokonane być przez osoby do tego uprawnione (posiadające uprawnienia ważne na terenie Polski).

**!** Notatka: Montaż urządzenia jest ponoszone przez nabywcę.

### 1. Montaż

Se recomandă instalarea dispozitivului la o distanță apropiată de locul de utilizare a apei calde, în scopul reducerii pierderilor de căldură din țevi. La montare în baie, dispozitivul trebuie dispus într-un loc în care nu poate fi udat cu apă de la duș. Există două tipuri de montaj:

- **montaj vertical** GCV (fig. 1a, tabelul 1) – La montarea pe perete – aparatul se atâră pe placa portantă superioară, montată la carcasa acestuia.

Prinderea se face pe două cărlige (min. 10 mm) fixate ferm în perete (nu sunt incluse în setul de prindere). Construcția suportului pentru boilerule cu montaj vertical este universală și permite o distanță dintre cărlige între 220 și 310 mm - fig. 1a.

- **montaj orizontal** - GCH, GCR (fig. 1b, fig. 1c) – La montarea orizontală, distanțele între cărligele sunt diferite pentru diferite dimensiuni și sunt prezentate în tabelul 2 la fig. 1b, la tabelul 3 - fig. 1c.

**!** Aby uniknąć szkód dla konsumenta i osób trzecich z powodu niepoprawności systemu dostarczania ciepłej wody, konieczny jest montaż w pomieszczeniach mających hydroizolację i (albo) odprowadzenie wody z podłogi do kanalizacji. W żadnym wypadku nie należy stawiać pod urządzeniem przedmiotów, które nie są wodoodporne. Podczas montażu w pomieszczeniach bez hydroizolacji podłogi, trzeba zrobić ochronny zbiornik pod nim z odprowadzeniem do kanalizacji.

**!** NOTATKA: ZESTAW NIE ZAWIERA ZBIORNIKA OCHRONNEGO.

2. Połączenie podgrzewacza do sieci wodociągowej Fig. 4.

Gdzie: 1 – króciec wlotowy; 2 – zawór bezpieczeństwa; 3 - reduktor ciśnienia (redukujący ciśnienie poniżej 0,7 MPa); 4 – zawór odcinający; 5 – lejek podłączony do kanalizacji; 6 – wąż gumowy; 7 – kran spustowy

Podczas podłączania podgrzewacza do sieci wodociągowej, należy zwrócić uwagę na oznaczenia jego króćców: niebieski – dla zimnej /wchodzącej/ wody z wodociągu, czerwony - dla gorącej / wychodzącej/ wody z podgrzewacza.

**Obowiązkowo należy zamontować zawór bezpieczeństwa.**

Montuje się go na wejściu zimnej wody, zgodnie ze wskazaniem strzałki korpusu, która wskazuje kierunek wchodzącej wody. Nie dopuszcza się stosowania innych zaworów pomiędzy zaworem bezpieczeństwa a urządzeniem.

Nie dopuszcza się stosowania żadnej armatury pomiędzy zaworem bezpieczeństwa a podgrzewaczem.

Wyjątek: W przypadku, gdy regulacja lokalna (normy prawne)

### 3.3. Podgrzewacze wody niewyposażone w przewód zasilający

Urządzenie musi być podłączone do obwodu prądu, odrębnego od podstawowej instalacji elektrycznej oraz wyposażony w bezpiecznik prądu znamionowego zaznaczony na nominalny prąd 16 A (20 A dla mocy podgrzewacza > 3700 W). Połączenie powinno być wykonane z użyciem jednodrutowych (twardych) miedzianych przewodów - kabel 3 x 2,5 mm<sup>2</sup> do całościowej mocy 3000 W (kabel 3 x 4,0 mm<sup>2</sup> do całościowej mocy > 3700 W).

W skrzynce elektrycznej zasilania narzędzia musi być wbudowane urządzenie, które zapewni rozdzielenie wszystkich biegunów w warunkach nadmiaru napięcia kategorii III.

Aby montować zasilający przewód elektryczny do podgrzewacza, należy usunąć plastikową pokrywę (Rys.2 – według modeli).

- Podłączanie przewodów doprowadzających prąd należy przeprowadzić jak następuje:
- fazowy do oznaczenia A albo A1 albo L albo L1, neutralny do oznaczenia N (B albo B1 albo N1),
- obowiązkowe jest złączenie przewodu ochronnego do śrubowego połączenia, oznaczone znakiem .

Po podłączeniu, plastikowa pokrywa zamontować ponownie!

Wyjaśnienie do fig.3:

TS – termowyciągacz; TR – termoregulator; S – klucz (dla modeli z takim); R – grzejnik; IL – lampa sygnałowa; F – flansza.

## VI. ZABEZPIECZENIE ANTYKOROZYJNE – ANODA MAGNEZOWA (DLA PODGRZEWACZY Z EMALIA GLASS-CERAMIC ALBO POKRYCIEM EMALIOWANYM)

Anoda magnezowa chroni wewnętrzną powierzchnię zasobnika przed korozją. Jest elementem, który zużywa się i dlatego trzeba go okresowo wymieniać.

Dla zapewnienia długotrwałej i bezawaryjnej eksploatacji waszego podgrzewacza, producent rekomenduje okresowe sprawdzanie stanu anody magnezowej oraz jej wymianę w przypadku jej zużycia. W tym celu, proszę skontaktować się z autoryzowanym serwisem!

## VII. PRACA Z NARZĘDZIEM

Zanim włączyć urządzenie po raz pierwszy, należy zapewnić się, że bojler został prawidłowo podłączony do sieci elektroenergetycznej i napełniony wodą.

### 1. Bojlery z kontrolą BOOST

#### 1.1. Elementy sterowania

Fig. 2, gdzie:

- 1 – Przycisk przełącznika elektrycznego (w przypadku modeli z przełącznikiem)
- 2 – Wskaźniki świetlne
- 3 – Uchwyt termoregulatora (zintegrowany z przyciskiem przełącznika elektrycznego)

#### 1.2. Włączanie urządzenia

Włączanie bojlera dokonywane jest za pomocą wbudowanego urządzenia, o którym mowa w p.p.k. 3, § V, lub podłączenia wtyczki do gniazdka elektrycznego (w przypadku modeli z wtyczką). Za pomocą przycisku przełącznika elektrycznego aktywowana jest funkcja BOOST.

Przycisk przełącznika elektrycznego urządzenia jest wytłoczony i oznakowany znakiem .

Żeby włączyć funkcję BOOST, należy nacisnąć przycisk do końca i potem zwolnić. Przycisk pozostaje wciśnięty i świeci na czerwono, co oznacza, że jest włączony i że urządzenie pracuje w rybie mocy maksymalnej.

#### Moc maksymalna podgrzewania jest podana na tabliczce znamionowej urządzenia.

Przycisk świeci ciągle podczas podgrzewania wody w urządzeniu. Przycisk gaśnie po osiągnięciu zadanej temperatury i termoregulator wyłącza zasilanie grzałki.

Żeby wyłączyć funkcję BOOST, należy nacisnąć przycisk do końca i potem zwolnić. Przycisk wyskakuje i wskaźnik świetlny gaśnie (jeśli urządzenie jest w trybie podgrzewania), co oznacza, że funkcja BOOST jest wyłączona. Urządzenie pozostaje w trybie mocy minimalnej pracy grzałki.



 Uwaga! Przycisk BOOST świeci tylko kiedy funkcja BOOST jest włączona i urządzenie jest w trybie podgrzewania wody. Kiedy funkcja BOOST jest włączona i zadana temperatura podgrzewania wody jest osiągnięta, przycisk BOOST nie świeci. W tej sytuacji znakiem, że funkcja BOOST jest włączona, jest wciśnięty przycisk BOOST.

#### Lampki kontrolne (wskaźniki)

Świecą na czerwono – urządzenie znajduje się w trybie podgrzewania wody. (W przypadku gdy urządzenie jest w trybie BOOST, przycisk BOOST świeci na czerwono.)

Świecą na niebiesko – woda w urządzeniu została podgrzana i termoregulator wyłączył zasilanie grzałki. (W przypadku gdy urządzenie jest w trybie BOOST, przycisk BOOST gaśnie.)

#### Wskaźniki nie świecą, gdy:

brak zasilania elektrycznego urządzenia, albo ochrona termiczna urządzenia została wyłączona – zobacz p. 2 niżej  
Kiedy funkcja BOOST jest włączona, urządzenie pracuje w trybie mocy maksymalnej podgrzewania wody. Funkcja BOOST zalecana jest, w przypadku gdy urządzenie musi osiągnąć zadaną temperaturę w krótszym terminie.

Wybór stopnia mocy podgrzewania wody:

Moc znamionowa (podana na tabliczce znamionowej urządzenia)	Wyłączony przycisk BOOST	Buton BOOST activat
1600 W		
2400 W		

### 1.3. Ustawienie temperatury

Funkcja ta umożliwia ustawienia pożądanej temperatury. Żeby dokonać wybór temperatury, należy nakręcić uchwyt panelu nastawiając znacznik w odpowiedniej pozycji (fig. 2) W celu podwyższenia temperatury należy kręcić zgodnie z ruchem wskazówek zegara.

 **Uwaga!** Raz w miesiącu należy ustawiać uchwyt w pozycji maksymalnej temperatury za okres jednej doby (z wyjątkiem przypadku, gdy urządzenie pracuje w tym trybie nieustannie) – zobacz Załącznik 1 (11) Maksymalna temperatura termostatu. W ten sposób zapewniany jest wyższy stopień higieny wody.

#### • Tryb „Przeciw zamarznięciu”

Ustawić uchwyt w pozycji „MIN” zgodnie z fig. 2. Dzięki temu ustawieniu urządzenie utrzymuje temperaturę, która nie pozwala na zamarzanie wody.

 **UWAGA:** Zasilanie elektryczne urządzenia należy być włączone. Zawór bezpieczeństwa i system rur od zaworu do urządzenia należy zostać zabezpieczony przed zamarznięciem.

• **Pozycja E (oszczędzanie energii elektrycznej)** – W tym trybie temperatura wody osiąga około 60 ° C. Takim sposobem zmniejsza się stratę ciepła.

2. **Ochrona według temperatury (ważno dla wszystkich modeli).** Narzędzie posiada specjalne urządzenie (termowyciągacz) dla protekcji przegrzania wody, które wyłączy grzejnik, kiedy temperatura stanie się dość wysoka.

 **Po uruchomieniu dany sprzęt nie regeneruje się. Urządzenie nie będzie funkcjonowało. Żeby usunąć zaistniały problem, zwróć się do uprawnionego warsztatu naprawczego.**

## VIII. OKRESOWA KONSERWACJA

Przy normalnej pracy podgrzewacza, poprzez wpływ wysokiej temperatury, na powierzchni grzałki odkłada się kamień i pogarsza się wymiana ciepła między grzałką a wodą. Temperatura wody nie rośnie. Termoregulator zaczyna częściej włączać się i wyłączać. Dlatego producent urządzenia rekomenduje wykonywanie przeglądu urządzenia przez autoryzowany punkt serwisowy co 2 lata. Przegląd obejmuje czyszczenie i badanie anody magnezowej (dla podgrzewaczy z powłoką emaliowaną), którą w razie konieczności trzeba wymienić na nową. Każdy taki przegląd powinien być odnotowany w karcie gwarancyjnej, gdzie wskazać należy – datę przeglądu, firmę wykonawczą, imię osoby wykonującej przegląd, podpis.

W celu czyszczenia sprzętu korzystać z nawilżonej ściereczki.

Nie korzystajcie z materiałów ściernych albo z zawierających rozpuszczalnik substancji czyszczących. Nie oblewajcie sprzętu wodą.

**Producent nie odpowiada za wszystkie konsekwencje spowodowane nieprzestrzeganiem niniejszej instrukcji.**

 **Informacja dotycząca ochrony środowiska**  
Zużyte urządzenia elektryczne są surowcami wtórnymi – nie wolno wyrzucać ich do pojemników na odpady domowe, ponieważ mogą zawierać substancje niebezpieczne dla zdrowia ludzkiego i środowiska! Prosimy o aktywną pomoc w oszczędnym gospodarowaniu zasobami naturalnymi i ochronie środowiska naturalnego przez przekazanie zużytego urządzenia do punktu składowania surowców wtórnych - zużytych urządzeń elektrycznych.

Vážení zákazníci,

Pracovní tým TESI gratuluje Vám srdečně k novému nákupu. Doufáme, že Váš nový přístroj přispěje k zlepšení pohodlí ve Vašem domě.

Tento technický popis a návod k použití cílí seznámit Vás s výrobkem a podmínkami jeho správné montáže a provozování.

Návod je určen i pro způsobilé techniky, kteří uskuteční původní montáž přístroje, demontáž a opravu v případě poruchy.

Dodržování pokynů v tomto návodu je v zájmu kupujícího a jedna ze záručních podmínek, uvedených v záručním listě.

Prosím, nezapomeňte, že dodržování pokynů v této příručce je především v zájmu zákazníka, ale zároveň je také jednou ze záručních podmínek, uvedených v záručním listu, umožňujících zákazníkovi využít bezplatného záručního servisu. Výrobce nenese zodpovědnost za závady na přístroji a možné škody vzniklé v důsledku používání a / nebo montáže přístroje, které neodpovídají pokynům a návodům v této příručce.

Tento elektrický bojler odpovídá požadavkům EN 60335-1, EN 60335-2-21

### I. URČENÍ

Přístroj je určen na zabezpečení hořkou vodou domácností, mající vodovodní síť s tlakem ne víc než 6 bar (0,6 MPa).

Výrobek je určen k využití pouze v uzavřených a oteplovacích místnostech, ve kterých teplota neklesá pod 4°C a není určen k využití v nepřetržitém průtokovém režimu. Výrobek je určen k využití v oblastech s tvrdostí vody do 10 °dH. V případě, že je výrobek instalován v oblasti s tvrdší vodou, je možné

velmi rychlé usazování vápencových usazenin, které způsobují typický hluk při zahřívání a, také, rychlé poškození elektrické části výrobku. Pro oblasti s tvrdou vodou se doporučuje čištění výrobku od vápencových usazenin každý rok a využívání výkonu ohřívače do 2 kW.

### II. TECHNICKÉ CHARAKTERISTIKY

1. Nominální kapacita, litry – viz štítek na přístroji
2. Nominální napětí - viz štítek na přístroji
3. Nominální výkon - viz štítek na přístroji
4. Nominální tlak - viz štítek na přístroji



*Toto není tlak ve vodovodní síti. Toto je tlak vody udaný pro výrobek dle požadavků bezpečnostních norem.*

5. Typ bojleru - zavřený akumulující ohřívač vody, s tepelnou izolací
6. Denní spotřeba elektrické energie – viz Příloha I
7. Výrobce udaný zátěžový profil - viz Příloha I
8. Množství smíšené vody při 40°C V40 v litrech - viz Příloha I
9. Maximální teplota termostatu - viz Příloha I
10. Tovární nastavení teplot - viz Příloha I
11. Energetická efektivita při ohřevu vody - viz Příloha I

## III. DŮLEŽITÁ PRAVIDLA

- Bojler montovat jenom v prostorech s normální protipožární zabezpečeností.
- Nezapínat bojler bez toho, aby jste se přesvědčili, že je plný vody.

**⚠ Pozor! Nesprávná montáž a připojení přístroje je nebezpečné pro zdraví a život spotřebitelů. To také může způsobit těžké a trvalé důsledky pro ně, včetně ale nejen fyzické poškození a/nebo smrt. To může také dovést k škodě jejich majetku/, poškození a/nebo zničení/ a také toho třetích osob způsobeny včetně ale nejen ze záplavy, výbuchu a požáru.**

**Montáž, připojení k vodovodní a elektrické síti a uvedení do provozu musí být prováděny pouze a jedině kvalifikovanými elektrotechnici a technici pro opravu a montáž přístroje kteří dostali svou kvalifikaci na území státu ve které se montáž provádí a přístroj se uvádí do provozu a podle předpisů státu.**

- Při připojení bojleru k elektrické síti dbát, aby bylo správně spojené pojistné vedení (při modelech bez šňůry se zástrčkou).
- Existuje-li možnost, že by teplota v místnosti poklesla pod bod mrazu 0 °C, ohřívač vody musí být vypuštěn (řídte se návodem v bodě IV.2 "Připojení ohřívače vody k vodovodu" ).
- Při využití – (režim ohřevu vody) – je normální, že kape voda drenážním otvorem pojistného ventilu. Tento ventil musí zůstat odkrytý. Je potřeba zajistit odvod, nebo sběr vytékající vody, abyste zamezili škodám, nesmí však být porušeny podmínky uvedené v b. 2, odstavce V. Ventil a s ním spojené části musí být chráněny před zamrznutím.
- Při ohřevu vody se může objevit šumivý hluk (vroucí voda). Toto je normální a není to příznakem poruchy. Hluk se časem zesiluje a důvodem je usazený vápenec. Pro odstranění hluku je nutno nechat výrobek vyčistit. Tato služba není součástí záručního servisu.
- Za účelem bezpečné práce bojleru se zpětná pojistná klapka pravidelně čistí a kontroluje zdá funguje normálně /zdá není blokována/, přičemž pro oblasti s velmi tvrdou vodou se musí odstraňovat navrstvený vápenec. Tato služba není předmětem záruční obsluhy.

**⚠ Zakazují se všechny změny a přestavby v konstrukci a elektrickém schématu bojleru. V případě zjištění takových se záruka stává neplatnou. Za výměny a přestavby se pokládá každé odstranění vložených výrobcem prvků, vbudování dodatečných komponentů do bojleru, výměna prvků analogickými prvky neschválenými výrobcem.**

- Jestli napájecí šňůra (při modelech, kde ta patří k sádě) je poškozena, ta se musí vyměnit zástupcem opravny nebo osobou s podobnou kvalifikací, aby jste se vyhnuli všelijakému riziku.
- Tento výrobek je určen k použití dětmi ve věku 8 let a více a osobami se sníženými fyzickými, emocionálními nebo intelektuálními možnostmi, nebo osobami s nedostatkem zkušeností a znalostí, pouze jestliže jsou pod dohledem, nebo byli poučeni v souladu s bezpečnostními požadavky pro použití výrobku a rozumí nebezpečím, která mohou vzniknout.
- Děti si nesmí hrát s výrobkem
- Čištění a údržba výrobku nesmí být prováděna dětmi, které nejsou pod dohledem dospělých.

#### IV. POPIS A PRINCIP FUNGOVÁNÍ

1. Těleso sestává z ocelové nádrže (vodní nádrž) a pláště (vnější obal) s tepelnou izolací mezi nimi z ekologicky čistého vysoce hmotného penopolyurethanu, a z dvou trubek se závitem G 1/2" pro podání studené vody (s modrým prstencem) a vypuštění teplé vody (s červeným prstencem).

Vnitřní nádrž v závislosti na modelu může být dva druhy:

- Z černé ocele chráněné speciálním sklo-keramickým nebo smaltovým krytím
- Z nerezavějící ocele

2. Na přírubu je namontovaný elektrický ohříváč. Při bojlerech se sklo-keramickým krytím je namontovaný i hořčíkový protektor. Elektrický ohříváč slouží na ohřívání vody v nádrži a ovládá se termostatem, který automaticky udržuje určitou teplotu. Přístroj disponuje vbudovaným zařízením pro ochranu před přehříváním (termovypínač), které vypíná ohříváč z elektrické sítě, když teplota vody dosáhne příliš vysoké hodnoty.

3. Zpětná pojistná klapka zabraňuje úplnému vyprázdnění přístroje při zastavení podávání studené vody z vodovodu. Ta chrání přístroj před zvýšením tlaku ve vodní nádrži do hodnoty vyšší než přípustná při režimu ohřívání (! Při zvýšení teploty se voda rozšiřuje a tlak se zvyšuje), vypuštěním zbytku drenážním otvorem

**!** Zpětná pojistná klapka nemůže chránit přístroj při podání z vodovody tlaku vyššího než nahlášeného pro tento přístroj.

#### V. MONTÁŽ A ZAPÍNÁNÍ

**!** Pozor! Nesprávná montáž a připojení přístroje je nebezpečné pro zdraví a život spotřebitelů. To také může způsobit těžké a trvalé důsledky pro ně, včetně ale nejen fyzické postižení a/nebo smrt. To může také dovést k škodě jejich majetku, poškození a/nebo zničení a také toho třetích osob způsobených včetně ale nejen ze záplavy, výbuchu a požáru. Montáž, připojení k vodovodní a elektrické síti a uvedení do provozu musí být prováděny pouze a jedině kvalifikovanými elektrotechnici a technici pro opravu a montáž přístroje kteří dostali svou kvalifikaci na území státu ve které se montáž provádí a přístroj se uvádí do provozu a podle předpisů státu.

**Poznámka:** Montování přístroje je na vrub kupujícího.

##### 1. Montáž

Doporučuje se, aby montování přístroje bylo maximálně blízko míst, kde se bude používat teplá voda, aby se snížily tepelné ztráty v potrubí. Při montáži v koupelně se musí namontovat na místo, kde ho nebude oblévat voda ze sprchy nebo ze sprchy-slučátka.

Možné jsou dva způsoby montáže:

- **vertikální montáž GCV** (obr. 1a, tabulce 1) – Pro montáž na stěnu – přístroj se zavěšuje za horní nosnou lištu přimontovanou k jeho korpusu. Zavěšení se uskutečňuje na dva háky (min. Ø 10 mm) spolehlivě připevněné k stěně (nejsou zapojeny do sádky na zavěšení). Konstrukce nosné lišty, při bojlerech s vertikální montáží je univerzální a umožňuje, aby vzdálenost mezi háky byla od 220 do 310 mm - obr. 1a.
- **horizontální montáž - GCH, GCR** (obr. 1b, obr. 1c) – Při horizontální montáži je vzdálenost mezi háky různá v závislosti na objemu a je uvedena v tabulce 2 k obr. 1b, tabulce 3 k obr. 1c.

**!** Za účelem vyhnout se zapříčinění škod uživatelovi a třetím osobám, v případě poruchy v systému pro zásobování teplou vodou, je nutné, aby se přístroj montoval v prostorech s podlažní hydroizolací a s drenáží v kanalizaci. V žádném případě neumísťujte pod přístroj předměty, které nejsou vodovzdorné. Při montování přístroje v prostorech bez podlažní hydroizolace je nutné vyhotovit pod ním ochrannou vánu s drenáží ke kanalizaci.

**Poznámka:** ochranná vána není zapojena do sádky, vybírá se uživatelem.

##### 2. Připojení bojleru k vodovodu

Fig. 4

Kde: 1 – Vstupní trubka; 2 – pojistná klapka; 3 – redukční ventil (při tlaku ve vodovodu přes 0,6 MPa); 4 – uzavírací ventil; 5 – nálevka se spojením ke kanalizaci; 6 – hadice; 7 – Vypouštěcí kohoutek

Při připojení bojleru k vodovodu se musí brát v úvahu ukazující barevné znaky /prstence/ na trubkách: modrý – pro studenou / vstupující/ vodu, červený – pro horkou /vystupující/ vodu.

**Je povinné montování ochranného zařízení typu zpětná pojistná klapka (0,8 MPa), s kterým byl bojler koupený.** Ta se umísťuje na vstup pro studenou vodu, v souladu s ručičkou na jeho tělese, která ukazuje směr vstupující vody. Nepřipouští se jiná zastavující armatura mezi klapkou a přístrojem.

Výjimka: Jestliže místní vyhlášky (normy) vyžadují použití jiného pojistného ventilu, nebo zařízení (odpovídající EN 1487 nebo EN 1489), toto musí být dokoupeno. Pro zařízení odpovídající EN 1487 musí být maximální uvedený pracovní tlak 0.7 MPa. Pro jiné bezpečnostní ventily, musí být tlak, na který jsou kalibrovány

o 0.1 MPa nižší než tlak uvedený na výrobním štítku výrobku. V těchto případech zpětný pojistný ventil dodávaný s výrobkem nepoužívejte.

**!** Přítomnost jiných /starých/ zpětných pojistných klapek může zapříčinit poruchu vašeho přístroje a musí se odstranit.

**!** Je nepřijatelné používat jinou uzavírací armaturu mezi zpětným-pojistným ventilem (pojistným zařízením) a výrobkem.

**!** Klapka se nesmí zatáčet na závity s délkou přes 10 mm, v opačném případě to může zapříčinit poruchu vaší klapky a je nebezpečné pro váš přístroj.

**!** Při bojlerech s vertikální montáží pojistná klapka musí být připojena ke vstupnímu potrubí při odstraněném plastovém panelu přístroje.

**!** Zpětný-pojistný ventil a potrubí od něj směrem k bojleru musí být chráněny před zamrznutím. Při drenáži hadicí – její volný konec musí být vždy odkrytý do atmosféry (nesmí být potopen). Hadice musí být také chráněna před zamrznutím.

Plnění bojleru vodou se uskutečňuje otevřením kohoutu pro podání studené vody z vodovodu k němu a kohoutu horké vody směšovací baterie. Po naplnění ze směšovače by měl začít téct nepřetržitý proud vody. Už můžete zavřít kohout teplé vody.

Když se musí bojler vyprázdnit, je povinné nejdříve vypnout elektrické napojení k němu. Uzavřete přívod vody do zařízení. Otevřete kohoutek teplé vody u vodovodní baterie. Otevřete vypouštěcí kohoutek 7 (obr. 4), abyste vypustili vodu z ohříváče. Není-li vypouštěcí kohoutek nainstalován, ohříváč vody můžete vypustit přímo přes přívodní trubku, tím že ohříváč odpojíte od vodovodu.

Při odstranění příruby je normálně to, že vyteče pár litrů vody, které zůstaly ve vodní nádrži.

**!** Při vypouštění vody se musí udělat opatření, aby vytékající voda nezapříčinila škody.

V případě, že tlak ve vodovodní síti převyšuje hodnotu uvedenou v odstavci I výše, je nutná montáž redukčního ventilu. V opačném případě bude bojler využíván nesprávným způsobem. Výrobce nenese odpovědnost za problémy v důsledku nesprávného provozování přístroje.

##### 3. Připojení k elektrické síti

**!** Před zapnutím elektrického napojení, se ujistěte zda je přístroj plný vody.

3.1. Při modelech zásobených napájecí šňůrou spolu se zástrčkou, se připojení uskutečňuje vsunutím zástrčky do kontaktu. Odpojení od elektrické sítě se uskutečňuje vypnutím zástrčky z kontaktu.

**!** Zástrčka musí být správně připojena k samostatnému elektrickému okruhu zajištěnému pojistkou. Zástrčka musí být uzemněna.

##### 3.2. Ohříváče vody vybavené napájecím kabelem bez zástrčky

Výrobek musí být připojen k vlastnímu elektrickému okruhu ve stacionární elektrické síti zabezpečeném pojistkou s uvedeným nominálním proudem 16A (20A pro výkon > 3700W). Spojení musí být trvalé – bez použití zástrčky. Elektrický okruh musí být zajištěn pojistkou s integrovaným zařízením zajišťujícím rozdělení všech pólů v případě nadměrného napětí kategorie III.

Spojení vodičů napájecího kabelu výrobku musí být provedeno následovně:

- Vodič s hnědou barvou izolace – k vodiči fáze elektrické instalace (L)
- Vodič s modrou barvou izolace – k nulovému vodiči elektrické instalace (N)
- Vodič s žluto-zelenou barvou izolace – k zemnicímu vodiči elektrické instalace (⊥)

##### 3.3. Ohříváč vody bez napájecího kabelu

Výrobek musí být připojen k vlastnímu elektrickému okruhu ve stacionární elektrické síti zabezpečeném pojistkou s uvedeným nominálním proudem 16A (20A pro výkon > 3700W). Připojení se provádí měděnými jednožilnými (tvrdými) vodiči – kabel 3x2,5 mm<sup>2</sup> pro celkový výkon 3000W (kabel 3x4.0 mm<sup>2</sup> pro výkon > 3700W).

Do elektrické kontury pro napájení přístroje se musí vbudovat zařízení zabezpečující odpojení všech pólů za podmínky nadměrného napětí kategorie III.

Aby se namontovalo napájecí elektrické vedení k bojleru je potřebné odstranit plastové víko. Zapojení napájecích vodičů musí být ve shodě s označením

koncovek, v tomto sledu:

- fáze k označení A, nebo A1, nebo L, nebo L1.
- nula k označení N (B nebo B1, nebo N1)
- Je povinné připojení pojistného vedení k šroubovanému spojení, označené znakem .

Po montáži se plastové víko má znovu vrátit na své místo!

Vysvětlivka k fig. 3:

TS – termovypínač; TR – termoregulátor; S – přepínač (při modelech, u kterých takový je); R – ohříváč; IL – signální lampa; F – příruba.

## VI. PROTIKOROZNÍ OCHRANA - HOŘČÍKOVÁ ANODA (PŘI BOJLERECH S VODNÍ NÁDRŽÍ SE SKLO-KERAMICKÝM KRYTÍM)

Hořčíkový anodový protektor chrání vnitřní povrch vodní nádrže před korozi.

Protektor je opotřebitelný prvek, který podléhá periodické výměně.

Vzhledem k dlouhodobému a bezporuchovému provozu Vašeho bojleru výrobce doporučuje periodickou prohlídku stavu hořčíkové anody způsobitelným technikem a výměnu v případě potřeby, přičemž se toto může stát během periodické profylaxe přístroje.

Za účelem uskutečnění výměny kontaktujte autorizované opravny!

## VII. PRÁCE S PŘÍSTROJEM.

Před prvním spuštěním přístroje zkontrolujte, zda je ohříváč zapojen do elektrické zásuvky a je naplněn vodou.

### 1. Bojlery s BOOST kontrolou

#### 1.1. Ovládací prvky

Obr. 2, kde znamená:

- 1 - Tlačítko elektrického spínače (u typů se spínačem)
- 2 - Světelné indikátory
- 3 - Rukojeť termoregulátoru (integrována s tlačítkem elektrického spínače).

#### 1.2. Zapnutí přístroje.

Zapnutí bojleru se děje pomocí zařízení, vestavěného do instalace a popsaného v bodu 3 článku V, nebo strčením síťové zástrčky do zásuvky (pokud jde o typ se šňůrou se zástrčkou).

Funkce BOOST je aktivována tlačítkem elektrického spínače.

Tlačítko spínače je reliéfní a je označeno značkou .

Pro zapnutí BOOST funkce stiskněte tlačítko nadoraz a pak zvedněte prst. Tlačítko zůstane stisknuté a rozsvítí se červeně, což je indikací, že je tlačítko zapnuté a jednotka bude pracovat s maximálním výkonem.

#### Maximální výkon topení je označen na typovém štítku přístroje.

Tlačítko svítí nepřetržitě, dokud se voda v přístroji ohřívá. Tlačítko zhasne po dosažení nastavené teploty vody a po vypnutí topení termoregulátorem.

Pro vypnutí BOOST funkce stiskněte tlačítko nadoraz a pak zvedněte prst. Tlačítko musí vyčnívat a světelná indikace musí zhasnout (pokud je přístroj v režimu ohřívání), což znamená, že je BOOST funkce vypnutá. Přístroj zůstává v režimu provozu ohříváče s minimálním výkonem.



**⚠ Pozor! Tlačítko BOOST svítí pouze když je aktivní funkce BOOST a režim ohřevu vody. Pokud je aktivní funkce BOOST a je dosažena nastavená teplota vody, tlačítko BOOST nesvítí. Indikací aktivní funkce BOOST je vtažené tlačítko BOOST.**

#### Kontrolky (indikátory)

Svítí červeně – přístroj je v režimu ohřívání vody. (Pokud je přístroj v režimu BOOST, svítí tlačítko BOOST červeně.)



Svítí modře – voda v přístroji je zahřata a termoregulátor vypnul napájení ohříváče. (Pokud je přístroj v režimu BOOST, tlačítko BOOST zhasne)

#### Indikátory nesvítí, když:

do spotřebiče není dodáván žádný elektrický proud, nebo teplotní ochrana přístroje je vypnuta - viz viz b. 3 níže

Když je aktivována funkce BOOST, přístroj pracuje s maximálním výkonem pro ohřev vody. Funkce BOOST se doporučuje, pokud chcete, aby přístroj dosáhl nastavené v kratší době.

Volba stupně výkonu pro ohřev vody:

Deklarovaný výkon (označený na typovém štítku přístroje)	Vypnuté tlačítko BOOST 	Zapnuté tlačítko BOOST 
1600 W	800 W	1600 W
2400 W	1200 W	2400 W

### 1.3. Nastavení teploty

Tato funkce umožňuje vybrat požadovanou teplotu. K tomuto účelu otočte rukojeť na panelu tak, aby se značka dostala do příslušné pozice (obr. 2). Ke zvýšení teploty otočte ve směru hodinových ručiček.

**⚠ Jednu měsíčně nastavte páčku do pozice maximální teploty po dobu 24 hodin (neplatí pokud výrobek neustále pracuje v tomto režimu) - viz Příloha - I (11) Maximální teplota termostatu. Zajistěte si tak vyšší stupeň hygieny ohřívání vody.**

Jednu za měsíc dávejte rukojeť do polohy maximální teploty po dobu 24 hodin (pokud přístroj nepracuje v tomto režimu nepřetržitě) – viz Přílohu I (11) Maximální teplota termostatu. Tím je zajištěna vyšší hygiena ohřívání vody.

- Režim „Proti zamrznutí“

Otočte rukojeť do polohy „MIN“ podle obr. 2. Při tomto nastavení přístroj udržuje teplotu, která zabraňuje zamrznutí vody v něm.

**⚠ POZOR: Síťové napájení přístroje musí být zapnuto. Bezpečnostní ventil a potrubí od něj k přístroji musí být zajištěny proti zamrznutí.**

- **Poloha E (Šetření elektrické energie)** – V tomto režimu dosahuje teplota vody asi 60°C. Tímto způsobem se snižují tepelné ztráty

**⚠ Pozor! Elektrický bojler TESY, který vlastníte, má maximálně vysokou energetickou třídu. Třída spotřebiče je zaručena pouze při provozu spotřebiče v režimu Eco Smart kvůli značným úsporám energie, které jsou generovány.**

### 2. Ochrana podle teploty (platí pro všechny modely).

Přístroj je vybavený speciálním zařízením (termovypínač) pro ochranu před přehříváním vody, které vypíná ohříváč z elektrické sítě, když teplota dosáhne příliš vysoké hodnoty.

**⚠ Po spuštění se toto zařízení samo nezprovozní a výrobek nebude fungovat. Obráťte se na autorizovaný servis pro odstranění problému.**

### VIII. PERIODICKÁ ÚDRŽBA

Při normální práci bojleru, pod vlivem vysoké teploty se na povrch ohříváče usází vápěnc /tzv. kotelní kamen/. Toto zhoršuje výměnu tepla mezi ohříváčem a vodou. Teplota na povrchu ohříváče a v pásmu kolem něho se zvyšuje. Vzniká charakteristický šum / vody, která začíná vřít/. Termoregulátor se začíná zapínat a vypínat častěji. Je možná "klamná" aktivace pojistky teploty. Proto výrobce toho přístroje doporučuje na každé 2 roky profylaxi Vašeho bojleru autorizovaným opravujícím střediskem nebo opravující bází. Tato profylaxe musí obsahovat čištění a prohlídku anodového protektoru (při bojlerch se sklo-keramickým krytím), který v případě potřeby vyměnit novým.

Pro čištění výrobku použijte vlhký hadřík. Nepoužívejte abrazivní čisticí prostředky nebo čisticí prostředky obsahující ředidlo. Nepolevujte výrobek vodou.

**Výrobce nenese odpovědnost za všechny následky vyplývající z nedodržení toho návodu.**



#### Pokyny v souvislosti s ochranou životního prostředí

Staré elektrické přístroje jsou recyklovatelné odpady a nepatří proto do domácího odpadu! Chceme vás tímto požádat, abyste aktivně přispěli k podpoře ochrany přírodních zdrojů a životního prostředí, a odevzdali tento přístroj na k tomu určených sběrných místech.

Vážení zákazníci,  
Pracovní tým TESI gratuluje Vám srdečne k novému nákupu. Dúfame, že Váš nový prístroj prispeje k zlepšeniu pohodlia vo Vašom dome.

Tento technický popis a návod na použitie cieľi oboznámiť Vás s výrobkom a podmienkami jeho správnej montáže a prevádzky. Návod je určený i pre spôsobilých technikov, ktorí uskutočnia pôvodnú montáž prístroja, demontáž a opravu v prípade poruchy.

Dodržiavanie pokynov v tomto návode je v záujme kupujúceho a jedna ze záručných podmienok, uvedených v záručnom liste.

Pamätajte, prosím, že dodržiavanie pokynov v nasledujúcom návode je predovšetkým v záujme kupujúceho, ale zároveň je aj jedným zo záručných podmienok, uvedených v záručnom liste, aby kupujúci mohol bezplatne využívať záručný servis. Výrobca nezodpovedá za poruchy na spotrebiči a prípadné poškodenia, spôsobené prevádzkou a/ alebo inštaláciou, ktorá nezodpovedá pokynom a inštrukciám v tomto návode.

Tento elektrický bojler spĺňa požiadavky EN 60335-1, EN 60335-2-21.

### I. URČENIE

Prístroj je určený na zabezpečenie horkou vodou domácností, majúcich vodovodnú sieť s tlakom ne viac ako 6 bar (0,6 MPa).

Je určený na použitie výlučne v zakrytých a vyhrievaných priestoroch, v ktorých teplota neklesá pod 4°C a nie je určený na nepretržitú prevádzku.

Spotrebič sa má používať v oblastiach s tvrdosťou vody do 10 °dH. V prípade, že bude nainštalovaný v oblasti s "tvrdšou" vodou je

možné veľmi rýchle nahromadenie vodného kameňa, čo spôsobuje charakteristický zvuk pri zohrievaní, a častejšie poruchy el. časti. V oblastiach s tvrdšou vodou sa odporúča čistenie spotrebiča od uloženého vodného kameňa každý rok, ako aj využívanie ohrievača do 2kW.

### II. TECHNICKÉ CHARAKTERISTIKY

1. Nominálna kapacita, litre – pozri štítok na prístroji
2. Nominálne napätie - pozri štítok na prístroji
3. Nominálny výkon - pozri štítok na prístroji
4. Nominálny tlak - pozri štítok na prístroji



Nie je to tlak vodovodnej siete. Je určené pre zariadenie a vzťahuje sa na podmienky používania spotrebiča.

5. Typ bojleru - zavretý akumulujúci ohrievač vody, s tepelnou izoláciou
6. Denná spotreba el. energie – pozri Príloha I
7. Stanovený nákladný profil - pozri Príloha I
8. Množstvo zmiešanej vody pri 40°C V40 v litroch - pozri Príloha I
9. Maximálna teplota termostatu - pozri Príloha I
10. Pôvodné nastavenie teploty - pozri Príloha I
11. Energetická účinnosť pri zahrievaní vody - pozri Príloha I

### III. DÔLEŽITÉ PRAVIDLÁ

- Bojler montovať len v priestoroch s normálnou protipožiarou zabezpečenosťou.
- Nezapínať bojler bez toho, aby ste sa presvedčili, že je plný vody.

**⚠ Upozornenie! Nesprávna montáž spojovania zariadenia je nebezpečne pre zdravie a života spotrebiteľov, môže spôsobiť vážne a trvalé následky, vrátane, ale bez obmedzenia telesné postihnutie a/ alebo smrť. To môže spôsobiť poškodenie ich majetku/ poškodenia a /alebo zničenie/ a aj tretej osoby nich vrátane, okrem iného záplavy, výbuchu a požiaru.**

*Inštalácia, pripojenie k vodoinštalácii a elektroinštalácii a uvedenie do prevádzky sa vykonávajú iba kvalifikovanými elektrikármi a technici pre opravy a montáž jednotky so získanou licenciou na území štátu, na ktorého sa vykonávajú montáž a uvedenie do prevádzky v súlade s predpismi a predpismi.*

- Pri pripojení bojleru k elektrickej sieti dbať, aby bolo správne spojené poistné vedenie (pri modeloch bez šnúry so zástrčkou).
- Pri pravdepodobnosti, že teplota v miestnosti klesne pod 0 oC, voda z bojlera sa musí vypustiť (sledujte procedúru opísanú v bode IV, odstavce 2 „Napojenie bojlera k vodovodnej sieti“).
- Pri funkcii – (režim zohrievanie vody) – je normálne kvapkanie vody drenážnym otvorom ochranného ventilu. Musí byť dostatočne prístupný vzduchu. Musia byť prijaté opatrenia na odvádzanie alebo zbieranie odtečeného množstva, aby sa predišlo poškodeniu, a zároveň nesmú byť porušené podmienky, opísané v bode 2 paragrafu V.
- Ventil a s ním súvisiace časti musia byť zabezpečené pred zamrznutím
- V čase zohrievania spotrebiča sa môže objaviť piskľavý zvuk (vriacej vody). Je to normálne a nespôsobuje poškodenie spotrebiča. Zvuk sa časom zosilňuje a spôsobuje ho vodný kameň. Na odstránenie zvuku je potrebné vyčistiť zariadenie. Táto služba nie je predmetom záručného servisu.
- Za účelom bezpečné práce bojleru sa spätná poistná klapka pravidelne čistí a kontroluje zdá funguje normálne /zdá není blokována/, pričom pre oblasti s veľmi tvrdou vodou sa musí odstraňovať navrstvený vápenec. Táto služba nie je predmetom záručnej obsluhy.

**⚠ Zakazujú sa všetky zmeny a prestavby v konštrukcii a elektrickej schéme bojleru. V prípade zistenia takých sa záruka stáva neplatnou. Za výmeny a prestavby sa pokladá každé odstránenie vložených výrobcom prvkov, vbudovanie dodatočných komponentov do bojleru, výmena prvkov analogickými prvkami neschválenými výrobcom.**

- Ak napájacia šnúra (pri modeloch, kde tá patrí k sade) je poškodená, tá sa musí vymeniť zástupcom opravovne alebo osobou s podobnou kvalifikáciou, aby ste sa vyhli všetkému riziku.
- Toto zariadenie je určené na použitie deťmi 8 a viac ročnými, osoby so zníženými fyzickými schopnosťami, alebo osoby bez skúseností a znalostí, ho môžu používať len pod dohľadom alebo inštrukciami a v súlade so zásadami bezpečnosti pri používaní zariadenia, uvedomujúc si prípadné nebezpečenstvá, ktoré môžu vzniknúť.
- Deti by sa nemali hrať so zariadením.
- Čistenie a obsluha zariadenia by nemalo byť vykonávané deťmi, ktoré nie sú pod dohľadom.

## IV. POPIS A PRINCÍP FUNGOVANIA

Prístroj pozostáva z telesa, príruby vo svojej spodnej časti /pri bojleroch s vertikálnou montážou/ alebo z boku / pri bojleroch s horizontálnou montážou /, poistného plastového panelu a spätnej poistnej klapky.

1. Teleso pozostáva z ocelevej nádrže (vodná nádrž) a plášt'a (vonkajší obal) s tepelnou izoláciou medzi nimi z ekologicky čistého vysoko hmotného penopolyméru, a z dvoch trúbok so závitom G 1/2" pre podávanie studenej vody (s modrým prstencom) a vypúšťanie teplej vody (s červeným prstencom).

Vnútoraná nádrž v závislosti od modelu môže byť dva druhy:

- Z čiernej ocele chránené špeciálnym sklo-keramickým alebo smaltovým krytím

- Z nehrdzavejúcej ocele

2. Na prírubu je namontovaný elektrický ohrievač. Pri bojleroch so sklo-keramickým krytím je namontovaný i horčíkový protektor.

Elektrický ohrievač slúži na ohrievanie vody v nádrži a ovláda sa termostatom, ktorý automaticky udržiava určitú teplotu.

Prístroj disponuje vbudovaným zariadením pre ochranu pred prehriatím (termovypínač), ktoré vypína ohrievač z elektrickej siete, keď teplota vody dosiahne príliš vysoké hodnoty.

3. Spätná poistná klapka zabráňuje úplnému vyprázdneniu prístroja pri zastavení podávania studenej vody z vodovodu. Tá chráni prístroj pred zvýšením tlaku vo vodnej nádrži do hodnoty vyššej ako prípustná pri režime ohrievania (! Pri zvýšení teploty sa voda rozširuje a tlak sa zvyšuje), vypúšťaním zvyšku drenážnym otvorom.

**!** Spätná poistná klapka nemôže chrániť prístroj pri podaní z vodovodu tlaku vyššieho než nahláseného pre tento prístroj.

## V. MONTÁŽ A ZAPÍNANIE

**!** Upozornenie! Nesprávna montáž spojovania zariadenia je nebezpečne pre zdravie a života spotrebiteľov, môže spôsobiť vážne a trvalé následky, vrátane, ale bez obmedzenia telesné postihnutie a/alebo smrť. To môže spôsobiť poškodenie ich majetku/ poškodenia a/alebo zničenie/ a aj tretej osoby nich vrátane, okrem iného záplavy, výbuchu a požiaru. Inštalácia, pripojenie k vodoinštalácii a elektroinštalácii a uvedenie do prevádzky sa vykonávajú iba kvalifikovanými elektrikármi a technikmi pre opravy a montáž jednotky so získanou licenciou na území štátu, na ktorého sa vykonávajú montáž a uvedenie do prevádzky v súlade s predpismi a predpismi.

**Poznámka:** Inštalácia prístroja je na úkor kupujúceho.

### 1. Montáž

Doporučuje sa, aby montovanie prístroja bolo maximálne blízko miest, kde sa bude používať teplá voda, aby sa znížili tepelné straty v potrubí. Pri montáži v kúpeľni sa musí namontovať na miesto, kde ho nebude oblievať voda zo sprchy alebo zo sprchy-služadla. Sú dve možnosti na inštalovanie:

- **vertikálna inštalácia GCV** (obr. 1a, tabuľka 1) – Pri upevnení na stenu – prístroj je upevnený hornou nosnou doskou, montovanou na jeho základnej časti.

Zavesenie sa uskutočňuje na dva háky (min. Ø 10 mm) spoľahlivo pripevnené k stene (nie sú zapojené do sady na zavesenie). Konštrukcia nosnej lišty, pri bojleroch s vertikálnou montážou je univerzálna a umožňuje, aby vzdialenosť medzi hákmi bola od 220 do 310 mm - obr. 1a.

- **horizontálna inštalácia - GCH, GRH** (obr. 1b, obr. 1c) – Pri horizontálnej montáži vzdialenosť medzi hákmi sú iné pre rozličné objemy bojlerov a sú uvedené v tabuľke 2 k obrázku 1b, tabuľke 3 k obrázku 1c.

**!** Za účelom vyhnúť sa zapríčineniu škôd užívateľovi a tretím osobám, v prípade poruchy v systéme pre zásobovanie teplotou vodou, je nutné, aby sa prístroj montoval v priestoroch s podlažnou hydroizoláciou a s drenážou v kanalizácii. V žiadnom prípade neumiestňujte pod prístroj predmety, ktoré nie sú vodovzdorné. Pri montovaní prístroja v priestoroch bez podlažnej hydroizolácie je nutné vyhotoviť pod ním ochrannú vaňu s drenážou ku kanalizácii.

**Poznámka:** ochranná vaň nie je zapojená do sady, vyberá sa užívateľom.

### 2. Pripojenie bojleru k vodovodu

Fig. 4

Kde: 1 – Vstupná trúbka; 2 – poistná klapka; 3 – redukčný ventil (pri tlaku vo vodovode nad 0,7 MPa); 4 – uzavierací ventil; 5 – lievnik so spojením s kanalizáciou; 6 – hadica; 7 – kohútik na vypúšťanie bojlera

Pri pripojení bojleru k vodovodu sa musí brať do úvahy ukazujúce farebné znaky /prstence/ na trúbkách: modrý – pre studenú / vstupujúcu/ vodu, červený – pre horkú /vystupujúcu/ vodu.

**Je povinné montovanie ochranného zariadenia typu spätá poistná klapka (0,8 MPa), s ktorým bol bojler kúpený.**

Tá sa umiestňuje na vstup pre studenú vodu, v súlade s ručičkou na jeho telese, ktorá ukazuje smer vstupujúcej vody. Nepripúšťa sa iná zastavujúca armatúra medzi klapkou a prístrojom.

Výnimka: Ak miestne podmienky (normy) si vyžadujú použitie iného bezpečnostného ventilu alebo zariadenia (zodpovedajúce EN 1487 alebo EN 1489), ten musí byť zakúpený dodatočne. Pre spotrebiče, ktoré zodpovedajú EN 1487, maximálne pracovné napätie musí dosahovať 0,7 MPa. Pre iné bezpečnostné ventily, napätie musí byť 0,1 MPa pod maximálnou hodnotou, uvedenou v tabuľke na spotrebiči. V takých prípadoch vratné bezpečnostné ventily, ktoré sú súčasťou balenia, netreba používať.

**!** Prítomnosť iných /starých/ spätých poistných klapiek môže zapríčiniť poruchu vášho prístroja a musí sa odstrániť.

**!** Nie je prípustný iný uzatvárací ventil medzi poistným ventilom (bezpečnostné zariadenie) a spotrebičom.

**!** Klapka sa nesmie zatáčať na závit s dĺžkou viac ako 10 mm, v opačnom prípade to môže zapríčiniť poruchu vašej klapky a je nebezpečné pre váš prístroj.

**!** Pri bojleroch s vertikálnou montážou poistná klapka musí byť pripojená k vstupnému potrubiu pri odstránení plastového panelu prístroja.

**!** Poistný ventil a potrubie, vedúce od neho k bojleru, musia byť zabezpečené pred zamrznutím. Pri odtokovej hadici – voľný koniec musí byť vždy otvorený (nesmie byť ponorený). Hadica musí byť tiež zabezpečená proti zamrznutiu.

Plnenie bojleru vodou sa uskutočňuje otvorením kohútika pre podanie studenej vody z vodovodu k nemu a kohútika horúcej vody zmiešavacej batérie. Po naplnení zo zmiešavača by mal začať tiecť nepretržitý prúd vody. Už môžete zavrieť kohút teplej vody.

Keď sa musí bojler vyprázdniť, je povinné najprv vypnúť elektrické napojenie k nemu. Zastavte prívod vody k bojleru. Otvorte kohútik teplej vody na zmiešavacej batérii. Otvorte kohútik 7 (obr. 4), aby ste vypustili vodu z bojlera. Ak v inštalácii nie je taký inštalovaný, bojler môže byť vypustený priamo cez jeho vchodnú rúru, pričom musí byť predtým odpojený od vodovodnej inštalácie.

Pri odstránení príruby je normálne to, že vytečie pár litrov vody, ktoré zostali vo vodnej nádrži.

**!** Pri vypúšťaní vody sa musia urobiť opatrenia, aby vytekajúca voda nezapríčinila škody.

V prípade, ak tlak v potrubí presahuje hodnotu, uvedenú v paragrafe I hore, je nevyhnutné, aby bol namontovaný redukčný ventil, v opačnom prípade bojler nebude použitý správne. Výrobca nenesie zodpovednosť za problémy v dôsledku nesprávneho prevádzkovania prístroja.

### 3. Pripojení k elektrické sieti (fig. 3).

**!** Pred zapnutím elektrického napojení, sa uistite či je prístroj plný vody.

3.1. Pri modeloch zásobných napájacou šnúrou spolu so zástrčkou, sa pripojenie uskutočňuje vsunutím zástrčky do kontaktu. Odpojenie od elektrickej siete sa uskutočňuje vypnutím zástrčky z kontaktu.

**!** Kontakt musí byť správne pripojený k samostatnému elektrickému obvodu, zabezpečenému poistkou. Musí byť uzemnený.

3.2. Bojler s priloženým napájacím káblom bez zástrčky Zariadenie musí byť pripojené k samostatnému elektrickému obvodu stacionárnej elektrickej inštalácie a opatrené upozornením o prúde 16A (20A pre výkon 3700W). Pripojenie musí byť plynulé – bez prerušení. Elektrický obvod musí byť zabezpečený poistkou a so zabudovaným zariadením, ktoré zabezpečuje odpojenie všetkých pólov pri maximálnom napätí kategórie III.

Pripojenie vodičov k napájacemu káblu zariadenia musí byť vykonané nasledujúcim spôsobom:

- Vodič s hnedou farbou izolácie – k fázovému vodiču elektrickej inštalácie (L);
- Vodič s modrou farbou izolácie – k nulovému vodiču elektrickej inštalácie (N)
- Vodič žltó-zelenej farby izolácie – k napájacemu káblu elektrickej inštalácie (⊥)

### 3.3. Bojler bez napájacieho kábla

Zariadenie musí byť pripojené k samostatnému elektrickému obvodu stacionárnej elektrickej inštalácie, zabezpečený upozornením pre prúd 16A (20A pre výkon 3700W). Spojenie je



uskutočnené prostredníctvom pevných medených vodičov – kábel 3x2,5 mm2 pri maximálnom výkone 3000W (kábel 3x4,0 mm2 pre výkon 3700W).

Do elektrickej kontúry pre napojenie prístroja sa musí vbudovať zariadenie zabezpečujúce odpojenie všetkých pólov za podmienok nadmierneho napätia kategórie III.

Aby sa namontovalo napájacie elektrické vedenie k bojleru je potrebné odstrániť plastový vrchnák.

Napájacie káble musia byť v súlade s označením na svorkách takto:

- fázový s označením A alebo A1 alebo L alebo L1
- neutrálny s označením N (B alebo B1 alebo N1)
- Je povinné pripojenie poistného vedenia k skrutkovému spojeniu, označené znakom .

Po montáži sa plastový vrchnák má znovu vrátiť na svoje miesto!

Vysvetlivka k fig. 3:

TS – termovypínač; TR – termoregulátor; S – prepínač (pri modeloch, u ktorých taký je); R – ohrievač; IL – signálna lampa; F – príruka; KL – luster svorka

## VI. PROTIKORÓZNA OCHRANA - HORČÍKOVÁ ANÓDA (PRI BOJLEROCH S VODNOU NÁDRŽOU SO SKLO-KERAMICKÝM KRYTÍM)

Horčíkový anódový protektor chráni vnútorný povrch vodnej nádrže pred koróziou.

Protektor je opotrebovateľný prvok, ktorý podlieha periodickej výmene.

Vzhľadom k dlhodobému a bezporuchovému prevádzkovaniu Vášho bojleru výrobca odporúča periodicnú prehliadku stavu horčíkovej anódy spôsobilým technikom a výmenu v prípade potreby, pričom sa toto môže stať počas periodickej profylaxie prístroja

Za účelom uskutočnenia výmeny kontaktujte autorizované opravovne!

## VII. PRÁCA S PRÍSTROJOM.

Pred prvým zapnutím spotrebiča sa presvedčte, že ohrievač vody je správne zapojený do elektrickej siete a je plný vody.

### 1. Ohrievače vody s BOOST kontrolou

#### 1.1. Ovládacie prvky

Pozri obrázok č. 2:

- 1 – Tlačidlo elektrického spínača (v prípade spínačových modelov)
- 2 – Svetelné indikátory
- 3 – Rukoväť regulátora teploty (integrovaná s tlačidlom elektrického spínača).

#### 1.2. Zapnutie spotrebiča

Ohrievač vody sa zapína pomocou zabudovaného zariadenia, ktoré je popísané v odseku 3 paragrafu V alebo pripojením zástrčky do elektrickej zásuvky (ak je model s káblom so zástrčkou).

Pomocou elektrického spínača sa BOOST funkcia aktivuje.

Tlačidlo prístrojového spínača je vyrazené a označené znakom .

Stlačením tlačidla do zastavenia a následným uvoľnením zapnete BOOST funkciu. Tlačidlo zostane stlačené a rozsvieti sa červenou farbou, čo znamená, že je zapnuté a ohrievač bude fungovať s maximálnym výkonom.

**Maximálny výkon zohrievania je vyznačený na typovom štítku spotrebiča.**

Tlačidlo je počas zohrievania vody v ohrievači stále rozsvietené. Tlačidlo zhasne, keď bude dosiahnutá nastavená teplota vody a regulátor teploty vypne napájanie ohrievača.

Stlačením tlačidla do zastavenia a následným uvoľnením vypnete BOOST funkciu. Tlačidlo musí vyčnievať a svetelná indikácia zhasne (ak je ohrievač v režime zohrievania), čo znamená, že BOOST funkcia je vypnutá. Svetelné indikátory tiež zhasnú. Spotrebič zostane v režime minimálneho výkonu ohrievača.

**⚠️ Pozor!** Tlačidlo BOOST sa rozsvieti iba vtedy, keď je aktivovaná funkcia BOOST a režim zohrievania vody. Keď je aktivovaná funkcia BOOST a bude dosiahnutá nastavená teplota vody, tlačidlo BOOST nesvieti. Indikáciou aktivovanej funkcie BOOST je stlačené tlačidlo BOOST.

BOOST "OFF"   BOOST "ON"

### Kontrolky (indikátory)

Svietia červenou farbou – spotrebič je v režime ohrievania vody (V prípade, že spotrebič je v režime BOOST, tlačidlo BOOST sa rozsvieti červenou farbou);



Svietia modrou farbou – voda v ohrievači je zohriata a regulátor teploty vypol napojenie ohrievača (V prípade, že je spotrebič v režime BOOST, tlačidlo BOOST zhasne).

**Indikátory nesvietia, keď:**

nie je prívod elektrickej energie do spotrebiča alebo teplotná ochrana spotrebiča sa vypla – pozri odsek 2 nižšie

Ak bude aktivovaná funkcia BOOST, spotrebič pracuje s maximálnym výkonom pre ohrev vody. Funkcia BOOST sa odporúča, ak chcete, aby spotrebič dosiahol nastavenú teplotu vody v kratšom čase.

Zvoliť stupeň výkonu pre ohrev vody:

Deklarovaný výkon (vyznačený na štítku spotrebiča)	Vypnuté tlačidlo BOOST 	Zapnuté tlačidlo BOOST 
1600 W	800 W	1600 W
2400 W	1200 W	2400 W

### 1.3. Nastavenie teploty

Táto funkcia umožňuje zvolenie požadovanej teploty. Ak chcete zvoliť teplotu, otočte rukoväť na paneli a umiestnite indikátor do príslušnej polohy (obr. 2). Ak chcete zvýšiť teplotu, otočte v smere hodinových ručičiek.

**⚠️** Raz do mesiaca nastavte tlačidlo v polohe maximálnej teploty na 24 hodín (okrem v prípade, že je spotrebič stále nastavený v tejto polohe) - pozri Príloha - I (11) Maximálna teplota termostatu. Tým zabezpečíte viac hygieny teplej vody.

- Režim Proti zamrznutiu

Umiestnite rukoväť do polohy MIN podľa obr.2. Týmto nastavením udržuje spotrebič teplotu, ktorá zabraňuje zamrznutiu vody.

**⚠️ UPOZORNENIE:** Elektrické napájanie spotrebiča má byť zapnuté. Poistný ventil a potrubie medzi ventilom a spotrebičom musia byť zabezpečené proti zamrznutiu.

- Režim **E** (šetrenie elektriny) - pri tomto režime teplota vody dosahuje teplotu približne 60°C. Týmto spôsobom klesajú aj tepelné straty.

### 2. Ochrana podľa teploty (platí pre všetky modely).

Prístroj je vybavený špeciálnym zariadením (termovypínač) pre ochranu pred prehrievaním vody, ktoré vypína ohrievač z elektrickej siete, keď teplota dosiahne príliš vysoké hodnoty.

**⚠️** Ak sa po aktivácii zariadenie nevedie do činnosti a spotrebič nebude pracovať, obráťte sa na autorizovaný servis, ktorý problém odstráni.

## VIII. PERIODICKÁ ÚDRŽBA

Pri normálnej práci bojleru, pod vplyvom vysokej teploty sa na povrch ohrievača usádza vápenec /tzv. kotolný kameň/. Toto zhoršuje výmenu tepla medzi ohrievačom a vodou. Teplota na povrchu ohrievača a v pásme okolo neho sa zvyšuje. Vzniká charakteristický šum /vody, ktorá začína vriieť/. Termoregulátor sa začína zapínať a vypínať častejšie. Je možná "klamná" aktivácia poistky teploty. Preto výrobca tohto prístroja odporúča na každé 2 roky profylaxiu Vášho bojleru autorizovaným opravujúcim strediskom alebo opravujúcou bázou. Táto profylaxia musí obsahovať čistenie a prehliadku anódového protektora (pri bojleroch sa sklo-keramickým krytím), ktorý v prípade potreby vymeniť novým.

Na očistenie spotrebiča používajte vlhkú handru. Nepoužívajte brúsne prostriedky alebo prostriedky obsahujúce rozpúšťadlo. Neobľievajte zariadenie vodou.

**Výrobca nenesie zodpovednosť za všetky následky vyplývajúce z nedodržania toho návodu.**



**Zneškodnenie starých elektrických a elektronických zariadení**

Tento symbol na produkte alebo jeho balení indikuje, že produkt nepatri do bežného domového odpadu. Musí byť odovzdaný na príslušne zberné miesto určené na recykláciu elektrických a elektronických zariadení. V prípade nevhodnej likvidácie môže mať produkt nepriaznivý dosah na ľudské zdravie alebo na životné prostredie. Recyklácia materiálov pomôže zachovať prírodné zdroje. Viac informácií o recyklácii tohto produktu získate na príslušnom mestskom úrade, u spoločnosti na likvidáciu odpadkov alebo na mieste zakúpenia tohto produktu.

Poštovani klijenti,  
Ekipe TESY-ja čestita vam na novoj kupovini. Nadamo se da će novi uređaj doprineti većem komforu u vašem domu.

Cilj ovog tehničkog opisa sa uputstvom jeste da Vas upozna sa proizvodom i uslovima za njegovu pravilnu montažu i upotrebu. Uputstvo je namenjeno i ovlašćenim serviserima koji će obaviti prvobitnu montažu uređaja, demontirati ga i remontirati u slučaju potrebe.

Poštovanje pravila u ovom uputstvu u interesu je kupca i jedan je od uslova garancije koja je navedena u garantnom listu.

Molim, imajte na umu da pridržavanje uputa sadržanih u ovom priručniku je u interesu kupca kupca, ali uz to je jedan od jamstvenih uslova navedenih u jamstvenoj karti, da bi mogao kupac da koristi besplatan servis u jamstvenom roku. Proizvođač nije odgovoran za oštećenja uređaja i bilo štete nastale kao rezultat rada i / ili instalacije koje ne udovoljavaju smernicama i uputama u ovom priručniku.

Električni bojler zadovoljava zahteve EN 60335-1, EN 60335-2-21.

## I. NAMENA

Namena uređaja je da obezbeđuje vruću vodu za komunalne objekte koji su priključeni na vodovodnu mrežu pritiska ne više od 6 bar (0,6 MPa).

On je namijenjen za uporabu samo u zatvorenim i grejanim prostorijama gde temperatura ne pada ispod 4°C, a nije dizajniran za rad u kontinuiranom protočnom režimu.

Uređaj je dizajniran da radi na područjima s tvrdoćom vode do 10 dH.U slučaju da se instalira na području sa čvršćom vodom moguće

je vrlo brzo nakupljanje od vapnenačkih naslaga koje uzrokuju karakterističnu buku kad se zagreje kao što i brzo pogoršanje električnog dela. Za područja s čvršćom vodom se preporučuje čišćenje aparata nakupljenih kamenaca svake godine, a snaga korištenja grejača da je do 2 kW.

## II. TEHNIČKE KARAKTERISTIKE

1. Nazivna zapremina V u litrima - vidi tabelu na uređaju
2. Nazivni napon - vidi tabelu na uređaju
3. Nazivna jačina - vidi tabelu na uređaju
4. Nazivni pritisak - vidi tabelu na uređaju



Ovo nije pritisak iz vodovodnu mrežu. To je najavljeno za uređaj i odnosi se na uslove sigurnosnih standarda.

5. Vrsta bojlera zatvoren akumulirajući grejač vode, sa toplinskom izolacijom
6. Dnevna potrošnja električne energije - vidi Prilog I.
7. Proglašeni profil opterećenja - vidi Prilog I.
8. Količina miješane vode na 40°C V40 u litrima - vidi Prilog I.
9. Maksimalna temperatura termostata - vidi Prilog I.
10. Fabrički zadate temperaturne postavke - vidi Prilog I.
11. Energetska efikasnost pri zagrevanju vode - vidi Prilog I.

## III. VAŽNA PRAVILA

- Bojler da se montira samo u prostorijama sa obezbeđenom normalnom zaštitom od požara.
- Nemojte da uključujete bojler pre nego što ste se uverili da je pun vode.

**⚠ UPOZORENJE! Nepravilna montaža i povezivanje uređaja ga može učiniti opasnim za zdravlje i život potrošača, a da je moguće da dovede do teške i trajne posledice za njih, uključivo ali ne samo fizičke povrede i / ili smrt. Ovo isto može dovesti do oštećenja njegove nekretnine/ kvar i /ili uništavanje/ kao i onoga trećih osoba, koja su prouzrokovana poplavom/ eksplozijom i požarom.**

*Montaža i povezivanje na vodovodnu i električnu mrežu i puštanje u rad se moraju obaviti samo i jedino kvalifikovanim električarima i tehničarima, koji su ovlašćeni za popravku i instalaciju uređaja i su stekli svoju dozvolu na teritoriji države u kojoj se vrše montaža i puštanje u rad uređaja i u skladu sa propisima.*

- Prilikom priključivanja bojlera na električnu mrežu mora da se pazi na pravilno spajanje zaštitnog voda.
- Ukoliko se temperatura u prostoriji snizi ispod 0°C, bojler mora da se istoči na način (pratite proceduru iz t. V, podt. 2 "Povezivanje bojlera na vodovodnu mrežu").
- Za vreme eksploatacije - (režim grejanja vode) - to je normalno da voda kaplje iz drenažnog otvora sigurnosnog ventila. Isti mora biti ostavljen otvoren prema atmosferi. Mora se uzeti mere za uklanjanje ili prikupljanje iznosa proteklih količina kako bi se izbeglo oštećenje i ne smeju kršiti zahtevi opisani u stavku 2. V. Ventil i povezani na njega komponenti moraju biti zaštićeni od smrzavanja.
- Za vreme zagrevanja uređaja može biti zviždanje buke (kipuće vode). To je normalno i ne predstavlja kvar. Buka se povećava s vremenom, a razlog je akumulirani vapnenac. Da biste uklonili buku, aparat treba se očistiti. Ova usluga nije pokriven jamstvom
- U cilju bezbednog rada bojlera nepovratni ventil treba redovno da se čisti i pregledava da li funkcioniše normalno (da nije blokiran) pri čemu u rejonima sa veoma tvrdom vodom treba da se čisti od nagomilanog kamenca. Ova usluga nije predmet garancijskog servisiranja.

**⚠ Zabranjene su bilo kakve promene i preuređenja u konstrukciji i električnoj šemi bojlera. U slučaju kada se utvrdi da je do toga došlo, garancija se poništava. Promene i preuređenja su uklanjanje bilo kojeg elementa koji je proizvođač ugradio, ugradnja dodatnih komponenata u bojler, zamena elemenata sa sličnima koje proizvođač nije odobrio.**

- Ukoliko je napojni kabl (kod modela opremljenih takvim kablom) oštećen, mora da bude zamenjen od strane servisera ili lica sa odgovarajućom kvalifikacijom kako bi se izbegao bilo kakav rizik.
- Ovaj uređaj je namijenjen za korištenje od strane djece 8 i više od 8 godina i osobe sa smanjenim fizičkim, osjetljivih ili mentalnim sposobnostima ili osobe sa nedostatkom iskustva i znanja ako su pod nadzorom ili poučena u skladu sa sigurnim korištenjem uređaja i razumjeti opasnosti koje mogu nastati.
- Djeca ne moraju se igrati s aparatom
- Čišćenje i održavanje uređaja ne smije biti izvedeno od strane djece koja nisu pod nadzorom.

## IV. OPIS I NAČIN RADA

Uređaj se sastoji od kazana, prurubnice u donjem delu (kod bojlera za uspravnu montažu) ili sa strane (kod bojlera za ležeću montažu), zaštitnog plastičnog kućišta i nepovratnog ventila.

1. Kazan se sastoji od čeličnog rezervoara (spremnika za vodu) i plašta (spoljašnje oplata) sa toplinskom izolacijom između njih od ekološki čistog penopolietana velike gustoće i dve cevi sa navojem G 1/2" za dovod hladne vode (sa plavim prstenom) i ispuštanje tople vode (sa crvenim prstenom).

Unutrašnji rezervoar u zavisnosti od modela može da bude dve vrste:

- Od crnog čelika zaštićenog od korozije specijalnim staklokeramičkim pokrićem;
- Od nerđajućeg čelika.

2. Na prirubnici je montiran električni grejač. Kod bojlera sa staklokeramičkim pokrićem montiran je i mahnezijumova anoda.

Električni grejač zagreva vodu u rezervoaru. Grejačem upravlja termostat koji automatski održava zadatu temperaturu.

Uređaj raspolaže sa ugrađenim priborom za zaštitu od pregrevanja (termoprekidačem) koji isključuje grejač iz električne mreže kada temperatura vode dosegne previsoke vrednosti.

3. Nepovratni ventil sprečava potpuno pražnjenje uređaja u slučaju prekida dovoda hladne vode iz vodovodne mreže. U režimu zagrevanja štiti uređaj od povećanja pritiska u rezervoaru vode (kod povećanja temperature pritisak se povećava voda se širi) do vrednosti veće od dozvoljene preko ispuštanja suviše vode preko drenažnog otvora.

**!** *Nepovratni ventil ne može da zaštiti uređaj ukoliko je pritisak u vodovodu veći od propisanog za uređaj.*

## V. MONTAŽA I PUŠTANJE U POGON

**!** **UPOZORENJE!** Nepravilna montaža i povezivanje uređaja ga može učiniti opasnim za zdravlje i život potrošača, a da je moguće da dovede do teške i trajne posledice za njih, uključivo ali ne samo fizičke povrede i / ili smrt. Ovo isto može dovesti do oštećenja njegove nekretnine/ kvar i / ili uništavanje/ kao i onoga trećih osoba, koja su prouzrokovana poplavom/ eksplozijom i požarom. Montaža i povezivanje na vodovodnu i električnu mrežu i puštanje u rad se moraju obaviti samo i jedino kvalifikovanim električarima i tehničarima, koji su ovlašćeni za popravku i instalaciju uređaja i su stekli svoju dozvolu na teritoriji države u kojoj se vrše montaža i puštanje u rad uređaja i u skladu sa propisima.

**!** **Napomena:** Instalacija uređaja je o trošku kupca.

### 1. Montaža

Preporučuje se da se uređaj ugradi što bliže mestima na kojima će se topla voda koristiti kako bi se izbegao gubitak toplote u cevovodu. Kod montaže u kupatilu bojler treba da se ugradi na takvom mestu na kojem neće biti zalivan vodom iz tuša ili pokretnog tuša. Postoje dve opcije za instalaciju:

• **Vertikalna instalacija GCV** (slika 1a, tablici 1.) - Za montažu na zid - Uređaj se priključuje na gornju noseću ploču, koja je montirana na njegovom kućištu.

Kačenje se obavlja pomoću dve kuke (min Ø 10 mm) čvrsto pričvršćene za zid (nisu u kompletu za montažu). Konstrukcija noseće konzole kod bojlera za uspravnu montažu je univerzalna i omogućuje da rastojanje između kuka bude od 220 mm do 310 mm - slika 1a.

• **Horizontalna montaža - GCH, GCR** (slika 1b, slika 1c) – Za horizontalnu montažu udaljenosti između kuka su različite količine, a navedene su u tablici 2 na slici. 1b, tablici 3 na slici. 1c.

**!** *Kako bi se izbegle štete korisniku i trećim licima u slučaju havarije sistema za snabdevanje toplom vodom, potrebno je da se bojler montira u prostorijama sa podnom hidroizolacijom i drenažom u kanalizaciji. Ni u kom slučaju ne stavljajte ispod bojlera stvari koje nisu voodootporne. Kada se bojler montira u prostorijama bez podne hidroizolacije, potrebno je da se ispod njega predvidi zaštitna kada sa kanalizacionom drenažom.*

**!** **Napomena:** zaštitna kada nije u kompletu i bira je korisnik.

### 2. Spajanje bojlera na vodovodnu mrežu

Sl. 4

Gde: 1 - Ulazna cev; 2 - bezbednosni ventil; 3 - reducir ventil (kod napona u vodovodu iznad 0,7 MPa); 4 - stop ventil; 5 - levak sa vezom prema kanalizaciji; 6 – crevo; 7 - ventil za istakanje bojlera

Prilikom spajanja bojlera na vodovodnu mrežu mora da se vodi računa o obojenim oznakama (prstenima) na cevima: plavo za hladnu (ulaznu) vodu, crveno za vruću (izlaznu) vodu.

Obavezno mora da se montira nepovratni ventil sa kojim je bojler kupljen. On se montira na priključak za hladnu vodu u skladu sa

strelicom na njemu koja ukazuje smer ulazne vode. Nije dozvoljena montaža bilo kakve druge zaustavne armature između ventila i bojlera.

Izuzetak: Ako lokalni propisi (pravila) zahtevaju korišćenje drugog sigurnosnog ventila ili uređaj (u skladu s EN 1487 i EN 1489), to se mora on kupiti naknadno. Za uređaje usklađene sa EN 1487 maksimalni očni radni tlak mora biti 0,7 MPa. Za ostale sigurnosne ventile, tlak na koji su kalibrovani mora biti od 0,1 MPa manje od označenog na pločici uređaja. U tim slučajevima uzvratno sigurnosni ventil isporučen sa uređajem ne treba se koristiti.

**!** *Postojanje drugih (starih) nepovratnih ventila može da dovede do oštećenja bojlera i treba da se uklone.*

**!** *Ne dopušta se druga zaustavljajuća armatura između uzvratno sigurnosnog ventila (sigurnosni uređaj) i uređaja.*

**!** *Nije dozvoljeno da se ventil montira na navojima dužine više od 10 mm, u protivnom to može da dovede do oštećenja vašeg ventila i opasno je po vaš bojler.*

**!** *Kod bojlera za vertikalnu montažu zaštitni ventil mora da bude povezan na ulaznu cev kod skinutog plastičnog panela uređaja.*

**!** *Uzvratno sigurnosni ventil i cev iz njega na kotlu mora biti zaštićeni od smrzavanja. U slučaju drenaže sa crevom – njegov slobodan kraj mora uvek biti otvoren prema atmosferi (da nije uronjen). Crijevo isto treba biti osigurano od smrzavanja.*

Punjenje bojlera vodom vrši se odvijanjem vodovodne slavine za hladnu vodu i odvijanjem slavine za vruću vodu tuš baterije. Posle punjenja iz tuš baterije treba da poteče neprekidan vodeni mlaz. Tek tada možete da zatvorite slavinu za toplu vodu.

Kada je potrebno da se bojler istoči, obavezno najpre prekinite električno napajanje. Zaustavite dotok vode prema bojleru. Otvorite slavinu za toplu vodu na bateriji. Otvorite ventil 7 (fig. 4) da istočite vodu iz bojlera. Ako u instalaciji nema takvog ventila, bojler može da bude istočen direktno preko ulazne cevi, ali mora biti predhodno odvojen od cevovoda.

Prilikom skidanja prirubnice normalno je da dođe do istakanja nekoliko litara vode iz rezervoara za vodu.

**!** *Prilikom istakanja treba preduzeti mere za sprečavanje šteta koje može da prouzrokuje voda.*

Ako tlak u vodovodnoj mreži prelazi navedenu vrednost u I stavku gore, potrebno je instalirati tlačni ventil, inače kotao neće raditi ispravno. Proizvođač ne preuzima odgovornost za probleme izazvane nepravilnom upotrebom uređaja.

### 3. Spajanje na električnu mrežu

**!** *Pre nego uključite napajanje električnom energijom ubedite se da je bojler napunjen vodom.*

3.1. Kod modela opremljenih napojnim kablom sa utikačem povezivanje se ostvaruje stavljanjem u utičnicu. Isključivanje iz električne mreže ostvaruje se izvlačenjem utikača iz utičnice.

**!** *Kontakt moraj biti ispravno spojen na zaseban strujni krug predviđen s osiguračem. On mora biti uzemljen.*

3.2. Kod modela koji nemaju ugrađen napojni kabl sa utikačem vezivanje bojlera na električnu mrežu ostvaruje se pomoću trožilnog napojnog kabla sa bakarnim provodnikom 3x2.5 mm<sup>2</sup> na odvojeno električno kolo zaštićeno prekidačem 16A. To se odnosi na bojlere sa jačinom struje do 3000 W uključivo. Kod bojlera jačine 4000W priključivanje bojlera na električnu mrežu ostvaruje se pomoću napojnog trožilnog bakrenog kabla 3x4 mm<sup>2</sup> na odvojeno strujno kolo zaštićeno 20 amperskim osiguračem. U električnu šemu napajanja mora da se ugradi uređaj koji obezbeđuje razdvajanje svih polova u uslovima hiper napona kategorije III.

Da bi se napojni električni kabl povezao na bojler, potrebno je da se skine plastični poklopac.

Povezivanje žica napajanja treba da bude u skladu sa oznakama na terminalima kao što sledi:

• fazovi na oznaku A1 ili L ili L1.

• neutralni na oznaku N (B ili B1 ili N1)

• Obavezno je da se bezbednosni provodnik poveže sa navojnim spojem označenim sa .

Nakon ugradnje ponovno vratite plastični poklopac na mesto!

Objašnjenje uz sl. 3:

TS - termoprekidač; TR - termoregulator; S - ključ (kod modela s takvim); R - grejalica; IL - signalna sijalica; F - prirubnica.

## VI. ZAŠTITA OD KOROZIJE - ZAŠTITNA MAGNEZIJUMOVA ANODA (KOD BOJLERA SA REZERVOAROM SA STAKLOKERAMIČKIM POKRIČEM)

Zaštitna magnezijumova anoda štiti unutrašnju površinu rezervoara za vodu od korozije.

Ona je deo koji zbog habanja podleži periodičnoj zameni.

U cilju produžavanja radnog veka i bezbedne upotrebe bojlera proizvođač preporučuje periodičnu kontrolu stanja zaštitne magnezijumove anode od strane ovlašćenog servisera i u slučaju potrebe zamenu. To može da se obavi za vreme periodične profilakse uređaja.

Za zamenu stupite u kontakt sa ovlašćenim serviserima!

## VII. RUKOVANJE UREĐAJEM.

Pre prvog uključivanja uređaja proverite da li je bojler pravilno priključen na električnu mrežu i pun vode.

### 1. Bojlери s BOOST kontrolom

#### 1.1. Elementi upravljanja

slika. 2 gde je:

1 – Dugme prekidač električnog napajanja (za modele s prekidačem)

2 – Svetlosni indikatori

3 – Ručica termoregulatora (integrisana s dugmetom električnog ključa).

#### 1.2. Uključivanje uređaja.

Uključivanje bojlera se vrši pomoću uređaja ugrađenog u instalaciju, kao što je navedeno u tački 3 stava V ili uključivanjem utikača u električnu utičnicu (ukoliko model ima kabl s utikačem).

Pomoću dugmeta električnog ključa/prekidača se aktivira BOOST funkcija.

Dugme električnog ključa uređaja je reljefno i označeno znakom .

Da biste uključili BOOST funkciju pritisnite dugme dok se ne zaustavi i pustite ga. Dugme ostaje pritisnuto i sija u crvenom, što je indikacija da je uključeno i da će uređaj raditi na maksimalnoj snazi.

### Maksimalna snaga grejanja je označena na tipskoj pločici uređaja.

Dugme sija stalno dok se voda u uređaju zagreva. Dugme se gasi kada je dostignuta podešena temperatura vode i termostat je isključio napajanje grejača.

Da biste isključili BOOST funkciju pritisnite dugme dok se ne zaustavi i zatim ga pustite. Dugme mora biti podignuto, što znači da je isključeno. Svetlosna indikacija se isto ugasi. (ako je uređaj u režimu rada zagrevanje), što znači da je BOOST funkcija isključena. Uređaj ostaje u režimu rada grejača na minimalnoj snazi.



**Upozorenje!** Dugme BOOST sija jedino kada je aktivna funkcija BOOST i u režimu rada zagrevanja vode. Kada je aktivna BOOST funkcija i je dostignuta podešena temperatura vode dugme BOOST ne sija. Kao indikacija aktivnosti funkcije BOOST ostaje pritisnuto dugme BOOST.

#### Kontrolne lampe (indikatori)

Sijaju u crvenom – uređaj je u režimu grejanja vode. (U slučaju kada je uređaj u režimu BOOST, dugme BOOST sija u crvenom.)

Sijaju u plavom – voda u uređaju je zagrejana i termostat je isključio napajanje grejača. (U slučaju kada je uređaj u režimu BOOST, dugme se gasi.)



#### Indikatori ne sijaju kada:

nema električnog napajanja u uređaju ili

temperaturna zaštita uređaja se je isključila – vidi tačku 3 dole

U aktivnoj BOOST funkciji uređaj radi na maksimalnoj snazi grejanja vode. Funkcija BOOST je preporučiva kada želite uređaj da dostigne podešenu temperaturu vode za kraće vreme.

Izbor nivoa snage za zagrevanje vode:

Proglašena snaga (označena na pločici uređaja)	Isključeno dugme BOOST	Uključeno dugme BOOST
1600 W		
2400 W	800 W	1600 W
	1200 W	2400 W

### 1.3. Podešavanje temperature

Ova funkcija omogućuje izbor željene temperature. Da biste obavili svoj izbor okrenite ručicu sa panela i postavite marker u odgovarajući položaj (slika 2). Da biste povećali temperaturu okrenite ručicu u pravac kazaljke na satu.

**!** Jednom mesečno, postavljajte ručnu dršku u položaju za maksimalnu temperaturu, za vreme od jednog dana (osim ako uređaj radi kontinuirano u ovom načinu rada) - vidi Prilog - I. (11) Maksimalna temperatura termostata. Na takav način se osigurava veća higijena zagrevanje vode.

#### • Režim rada „Protiv zamrzavanja“

Stavite ručicu u položaj „MIN“ u skladu sa slikom.2. Kada je tako podešen uređaj održava temperaturu koja sprečava zamrzavanje vode u njemu.

**!** **BITNO:** napajanje strujom uređaja mora biti uključeno. Zaštitni ventil i cevovod isto moraju biti zaštićeni od zamrzavanja.

• **Položaj  (Ušteda električne energije)** – U tom režimu temperatura vode dostiže do oko 60° C. Na taj način se smanjuje gubitak topline.

### 2. Zaštita od temperature (odnosi se na sve modele).

Uređaj je opremljen specijalnim priborom (termoprekidačem) za zaštitu od pregrevanja vode koji isključuje grejač od električne mreže kada temperatura dostigne previše visoke vrednosti.

**!** Nakon aktivacije, ovaj uređaj ne ostvaruje autoregeneriranje i uređaj neće raditi. Kontaktirajte ovlašćenog servisera za rešavanje problema.

## VIII. PERIODIČNO ODRŽAVANJE

U uslovima normalnog rada bojlera pod uticajem visoke temperature na površini grejača sakuplja se kamenac. To pogoršava izmenu toplote između grejača i vode. Na površini grejača i u zoni oko njega temperatura se povećava. Čuje se karakterističan šum proključale vode. Termostat počinje da se češće uključuje i isključuje. Moguće je da dođe do «lažnog» aktiviranja temperaturne zaštite. Zato proizvođač ovog uređaja preporučuje profilaksu vašeg bojlera svake dve godine od strane ovlašćenog servisera. Ova profilaksa treba da uključuje čišćenje i pregled zaštitne magnezijumove anode (kod bojlera sa staklokeramičkim pokričem) i zamenu novom u slučaju potrebe.

Za čišćenje uređaja koristite vlažnu krpnu. Ne koristite abrazivne preparate ili preparate sa razređivačem. Nemojte sipati vodu na jedinicu.

### PROIZVOĐAČ NE SNOSI ODGOVORNOST ZA SVE POSLEDICE KOJE SU RE ZULTAT NEPOŠTOVANJA OVOG UPUTSTVA.



#### Uputstva za zaštitu životne sredine:

Stari električni uređaji sadrže vredne materijale i zato ne smeju da se bacaju zajedno sa smećem iz domaćinstva! Molimo vas da aktivno doprinesete očuvanju resursa i životne sredine i da predate uređaj u organizovanim otkupnim mestima.

Štovani kupci,

Ekipe TESY-ja čestita vam na novoj kupovini. Nadamo se da će novi uređaj pridonijeti većem komforu u vašem domu.

Svrha je ovog tehničkog opisa s uputama za uporabu da Vas upozna s proizvodom i uvjetima njegove pravilne montaže i uporabe. Upute su namijenjene i ovlaštenim serviserima koji će obaviti prvobitnu ugradnju uređaja, demonažu i remont u slučaju potrebe.

Poštovanje pravila u ovim uputama u interesu je kupca i jedan je od uvjeta garancije koja je navedena u garancijskom listu.

Molim, imajte na umu da pridržavanje uputa sadržanih u ovom priručniku je prvenstveno za dobrobit kupca, ali uz to je jedan od jamstvenih uvjeta navedenih u jamstvenoj karti, da bi mogao kupac da koristi besplatan servis u jamstvenom roku. Proizvođač nije odgovoran za oštećenja uređaja i bilo štete nastale kao rezultat rada i / ili instalacije koje ne udovoljavaju smjernicama i uputama u ovom priručniku.

Električni bojler udovoljava zahtjevima EN 60335-1, EN 60335-2-21.

#### I. NAMJENA

Namjena je uređaja opskrbiti vrućom vodom komunalne objekte priključene na vodovodnu mrežu tlaka ne više od 6 bar (0,6 MPa).

On je namijenjen za uporabu samo u zatvorenim i grijanim prostorijama gdje temperatura ne pada ispod 4 ° C, a nije dizajniran za rad u kontinuiranom protočnom režimu.

Uređaj je dizajniran da radi na područjima s tvrdoćom vode do 10 dH.U slučaju da se instalira na području sa čvršćom vodom moguće je vrlo brzo nakupljanje od vapnenačkih naslaga koje uzrokuju karakterističnu buku kad

se zagrije kao što i brzo pogoršanje električnog dijela. Za područja s čvršćom vodom se preporučuje čišćenje aparata nakupljenih kamenaca svake godine, a snaga korištenja grijača da je do 2kW.

#### II. TEHNIČKE KARAKTERISTIKE

1. Nazivni volumen u litrama - vidi tabelu na uređaju
2. Nazivni napon - vidi tabelu na uređaju
3. Nazivna jačina - vidi tabelu na uređaju
4. Nazivni tlak - vidi tabelu na uređaju



*Ovo nije pritisak iz vodovodnu mrežu. To je najavljeno za uređaj i odnosi se na zahtjeve sigurnosnih standarda*

5. Vrsta bojlera - zatvoren akumulirajući grijač vode, s termoizolacijom
6. Dnevna potrošnja električne energije - vidi Prilog I.
7. Proglašeni profil opterećenja - vidi Prilog I.
8. Količina miješane vode na 40°C V40 u litrama - vidi Prilog I.
9. Maksimalna temperatura termostata - vidi Prilog I.
10. Tvornički zadate temperaturne postavke - vidi Prilog I.
11. Energetska učinkovitost pri zagrijavanju vode - vidi Prilog I.

### III. VAŽNA PRAVILA

- Bojler montirati samo u prostorijama s osiguranom normalnom protupožarnom zaštitom.
- Nemojte uključivati bojler prije nego što ste se uvjerali da je pun vode.

**⚠ PAŽNJA! Nepravilna ugradnja i priključak uređaja može ga učiniti opasnim po zdravlje korisnika, moguće je imati ozbiljne i kontinuirane posljedice za njih, uključujući, ali ne ograničavajući se na fizičke ozljede i / ili smrt. Također može uzrokovati štetu njihovih nekretnina/ štete i / ili uništavanje/, isto i onoga trećih osoba, uzrokovane, uključujući ali ne samo poplavom, eksplozijom i požarom.**  
*Ugradnja, priključak na vodovod i struju i puštanje u pogon smiju obaviti samo i jedino ovlašćeni električari i tehničari za popravak i ugradnju uređaja, koji su stekli nadležnost na području države u kojoj se vrše instalacija i puštanje u pogon uređaja u skladu s propisima.*

- Prilikom priključivanja bojlera na električnu mrežu mora se paziti na pravilno spajanje zaštitnog voda.
- Ukoliko postoji vjerovatnoća da temperatura u prostoriji padne ispod 0°C, bojler se mora isprazniti (pratite postupak naveden u t. IV, podtočka 2 Priključenje bojlera na vodovodnu mrežu).
- Za vrijeme eksploatacije - (režim grijanja vode) - to je normalno da voda kaplje iz drenažnog otvora sigurnosnog ventila. Isti mora biti ostavljen otvoren prema atmosferi. Mora se uzeti mjere za uklanjanje ili prikupljanje iznosa proteklih količina kako bi se izbjeglo oštećenje i ne smiju kršiti zahtjevi opisani u stavku 2. V. Ventil i povezani na njega komponenti moraju biti zaštićeni od smrzavanja.
- Tijekom zagrijavanja uređaja može biti zviždanje buke (kipuće vode). To je normalno i ne predstavlja kvar. Buka se povećava s vremenom, a razlog je akumulirani vapnenac. Da biste uklonili buku, aparat treba se očistiti. Ova usluga nije pokriven jamstvom.
- U cilju sigurnog rada bojlera, nepovratni ventil redovno čistiti i pregledavati funkcionira li normalno (nije li blokiran) pri čemu u područjima s veoma tvrdom vodom čistiti ga od nagomilanog kamenca. Ova usluga nije predmet garancijskog servisiranja.

**⚠ Zabranjene su bilo kakve izmjene i preuređenja u konstrukciji i električnoj shemi bojlera. U slučaju kada se utvrdi da je do toga došlo, garancija se poništava. Izmjene i preuređenja su uklanjanje bilo kojeg elementa koji je proizvođač ugradio, ugradnja dodatnih komponenata u bojler, zamjena elemenata sa sličnim koje proizvođač nije odobrio.**

- Ukoliko je napojni kabl (kod modela opremljenih takvim kablom) oštećen, mora biti zamijenjen od ovlaštenog servisera ili od osobe s odgovarajućom kvalifikacijom kako bi se izbjegao bilo kakav rizik
- Ovaj uređaj je namijenjen za korištenje od strane djece 8 i više od 8 godina i osobe sa smanjenim fizičkim, osjetljivih ili mentalnim sposobnostima ili osobe sa nedostatkom iskustva i znanja ako su pod nadzorom ili poučena u skladu sa sigurnim korištenjem uređaja i razumjeti opasnosti koje mogu nastati.
- Djeca ne moraju se igrati s aparatom
- Čišćenje i održavanje uređaja ne smije biti izvedeno od strane djece koja nisu pod nadzorom.

## IV. OPIS I NAČIN RADA

Uređaj se sastoji od kazana, prurubnice u donjem dijelu (kod bojlera za uspravnu montažu) ili sa strane (kod bojlera za ležeću montažu), zaštitnog plastičnog kućišta i nepovratnog ventila.

1. Kazan se sastoji od čeličnog spremnika za vodu i plašta (vanjske oplata) s termoizolacijom između njih od ekološki čistog pjeno-poliuretana velike gustoće i dvije cijevi s navojem G 1/2" za dovod hladne vode (s plavim prstenom) i ispuštanje tople vode (s crvenim prstenom).

Unutarnji spremnik ovisno o modelu može biti dvije vrste:

- Od crnog čelika zaštićenog od korozije specijalnim staklokeramičkim pokrićem;
- Od nehrđajućeg čelika.

2. Na prirubnici je ugrađen električni grijač. Kod bojlera sa staklokeramičkim pokrićem montirana je i zaštitna magnezijiska anoda.

Električni grijač zagrijava vodu u spremniku. Grijačem upravlja termostat koji automatski održava zadanu temperaturu.

Uređaj raspolaže s ugrađenim priborom za zaštitu protiv enormnog zagrijavanja (termoprekidačem) koji isklapa grijač iz električne mreže kada temperatura vode dosegne prevelike vrijednosti.

3. Nepovratni ventil sprječava potpuno pražnjenje uređaja u slučaju prekida dovoda hladne vode iz vodovodne mreže. U režimu zagrijavanja štiti uređaj od povišenja tlaka u spremniku vode (kod povišenja temperature tlak se povisuje voda se širi) do vrijednosti veće od dopuštene preko ispuštanja suvišne vode preko drenažnog otvora.

**!** *Nepovratni ventil ne može zaštititi uređaj ukoliko je tlak u vodovodu veći od propisanog za uređaj.*

## V. MONTAŽA I PUŠTANJE U POGON

**!** *PAŽNJA! Nepravilna ugradnja i priključak uređaja može ga učiniti opasnim po zdravlje korisnika, moguće je imati ozbiljne i kontinuirane posljedice za njih, uključujući, ali ne ograničavajući se na fizičke ozljede i / ili smrt. Također može uzrokovati štetu njihovih nekretnina/ štete i/ ili uništavanje/, isto i onoga trećih osoba, uzrokovane, uključujući ali ne samo poplavom, eksplozijom i požarom.*

*Ugradnja, priključak na vodovod i struju i puštanje u pogon smiju obaviti samo i jedino ovlašćeni električari i tehničari za popravak i ugradnju uređaja, koji su stekli nadležnost na području države u kojoj se vrše instalacija i puštanje u pogon uređaja u skladu s propisima.*

**!** *Primjedba: Montiranje uređaja je na račun kupca.*

### 1. Montaža

Preporuča se uređaj ugraditi što bliže mjestima na kojima će se topla voda koristiti kako bi se izbjegao gubitak toplote u cjevovodu. Kod montaže u kupaoni boiler treba ugraditi na takvom mjestu na kojem neće biti zaljevan vodom iz tuša ili pokretnog tuša. Postoje dvije opcije za instalaciju:

• **Vertikalna instalacija GCV** (slika 1a, tablici 1) - Za montažu na zid - Uređaj se priključuje na gornju noseću ploču, koja je montirana na njegovom kućištu.

Objesite pomoću dviju kuka (min. Ø 10 mm) čvrsto pričvršćenih za zid (nisu u kompletu za montažu). Konstrukcija noseće konzole kod bojlera za uspravnu montažu je univerzalna i omogućuje da rastojanje između kuka bude od 220 mm do 310 mm - slika 1a.

• **Horizontalna montaža - GCH, GCR** (slika 1b, slika 1c) - Za horizontalnu montažu udaljenosti između kuka su različite za različite količine, a navedene su u tablici 2 na slici. 1b i tablici 3 na slici. 1c.

**!** *Kako bi se izbjegle štete korisniku i trećim osobama u slučaju havarije sustava za snabdijevanje toplom vodom, potrebno je boiler montirati u prostorijama s podnom hidroizolacijom i drenažom u kanalizaciji. Ni u kom slučaju ne stavljati ispod bojlera stvari koje nisu vodootporne. Kada se boiler montira u prostorijama bez podne hidroizolacije, potrebno je ispod njega predvidjeti zaštitnu kadu s kanalizacionom drenažom.*

**!** *Primjedba: zaštitna kada nije u kompletu i bira je korisnik.*

### 2. Priključivanje bojlera na vodovodnu mrežu

2. Priključivanje bojlera na vodovodnu mrežu

Sl. 4

Gdje: 1 – Ulazna cijev; 2 – sigurnosni ventil; 3 – reducir ventil (kod napona u vodovodu iznad 0,6 MPa); 4 – stop ventil; 5 – lijevak s vezom prema kanalizaciji; 6 – crijevo; 7 – ventil za pražnjenje bojlera

Pri priključivanju bojlera na vodovodnu mrežu voditi računa o obojenim oznakama (prstenima) na cijevima: plavo za hladnu (ulaznu) vodu, crveno za vruću (izlaznu) vodu.

Obavezno montirati nepovratni ventil s kojim je boiler kupljen.

Montira se na priključku za hladnu vodu u skladu sa strelicom na njemu koja ukazuje smjer ulazne vode. Nije dopuštena montaža bilo kakve druge zaustavne armature između ventila i bojlera.

Iznimka: Ako lokalni propisi (pravila) zahtijevaju korištenje drugog sigurnosnog ventila ili uređaj (u skladu s EN 1487 i EN 1489), to se mora on kupiti naknadno. Za uređaje sukladni sa EN 1487 maksimalni ocijeni radni tlak mora biti 0,7 MPa. Za ostale sigurnosne ventile, tlak na koji su kalibrovani mora biti od 0,1 MPa manje od označenog na pločici uređaja.

U tim slučajevima uzvratni sigurnosni ventil isporučen sa uređajem ne smiju se koristiti.

**!** *Postojanje drugih (starih) nepovratnih ventila može dovesti do oštećenja bojlera i treba ih ukloniti.*

**!** *Ne dopušta se druga zaustavljajuća armatura između uzvratno sigurnosnog ventila (sigurnosni uređaj) i uređaja.*

**!** *Nije dopušteno montirati ventil na navojima duljine više od 10 mm, u protivnom može doći do oštećenja vašeg ventila i to je opasno po vaš boiler.*

**!** *Kod bojlera za okomitu ugradnju sigurnosni ventil mora biti vezan na ulaznu cijev kod skinutog plastičnog panela uređaja.*

**!** *Uzvratno sigurnosni ventil i cijev iz njega na kotlu mora biti zaštićeni od smrzavanja. U slučaju drenaže sa crijevom – njegov slobodan kraj mora uvijek biti otvoren prema atmosferi (da nije uronjen). Crijevo isto treba biti osigurano od smrzavanja.*

Punjenje bojlera vodom vrši se odvijanjem vodovodne slavine za hladnu vodu i odvijanjem slavine za vruću vodu tuš baterije. Poslije punjenja iz tuš baterije mora poteći neprekidan vodeni mlaz. Tek tada možete zaviti slavinu za toplu vodu.

Kada morate boiler istočiti, obavezno prije toga prekinite električno napajanje. Obustavite dovod vode u uređaj. Otvorite ventil tople vode mješalice. Otvorite ventil 7 (slika 4) kako bi voda iscurila iz bojlera. Ukoliko takav ventil nije ugrađen, boiler se može isprazniti izravno iz ulazne cijevi s tim da se prethodno mora odvojiti od vodovoda.

Pri skidanju prirubnice normalno će doći do istakanja nekoliko litara vode iz spremnika za vodu

**!** *Pri istakanju preduzeti mjere za sprječavanje šteta koje voda može prouzročiti.*

Ako tlak u vodovodnoj mreži prelazi navedenu vrijednost u I stavku gore, potrebno je instalirati tlačni ventil, inače kotao neće raditi ispravno. Proizvođač ne preuzima odgovornost za probleme izazvane nepravilnom uporabom uređaja.

### 3. Priključivanje na električnu mrežu .

**!** *Prije nego uključite napajanje električnom energijom uvjerite se da je boiler napunjen vodom.*

3.1. Kod modela snabdjevenih napojnim kablom s utikačem povezivanje se ostvaruje stavljanjem u utičnicu. Isključivanje iz električne mreže ostvaruje se izvlačenjem utikača iz utičnice.

**!** *Kontakt mora biti ispravno spojen na zaseban strujni krug predviđen s osiguračem. On mora biti uzemljen.*

#### 3.2. Vodogrijači opremljeni kablom napajanje bez utikača

Uređaj mora biti spojen na zaseban strujni krug od stacionarne električne instalacije, osiguran osiguračem sa objablenom nominalnom strujom 16A (20A za snagu > 3700W). Veza bi trebala biti trajna – bez utikača. Strujni krug mora biti osiguran osiguračem i ugrađenim uređajem koji da osigurava isključenje svih polova u uvjetima hipertenzije kategorije III.

Spajanje kablova napajanja kabla napajanja uređaja treba se izvršiti kako slijedi:

- kabel smeđe boje izolacije – na fazni kabel električne instalacije (L)
- kabel plave boje izolacije – na neutralni kabel električne instalacije (N)
- kabel žuto-zelene boje izolacije – na zaštitni kabel električne instalacije (⊥)

#### 3.3. Vodogrijači bez kabla napajanja

Uređaj mora biti spojen na zaseban strujni krug od stacionarne električne instalacije, osiguran osiguračem sa objablenom nominalnom strujom 16A (20A za snagu > 3700W). Veza se ostvaruje s mjenjanim jednožilnim (čvrsti) kablovima - kabel 3x2,5 mm<sup>2</sup> za ukupnu snagu 3000W (kabel 3x4.0 mm<sup>2</sup> za snagu > 3700W).

U električnu shemu napajanja mora se ugraditi uređaj koji osigurava razdvajanje svih polova u uvjetima hiper napona kategorije III.

Da bi se napojni električni kabl povezao na boiler, potrebno je

skinuti plastični poklopac.

Povezivanje žica napajanja treba da bude u skladu sa oznakama na terminalima kao što sledi:

- fazovi na oznaku A1 ili L ili L1.
- neutralni na oznaku N (B ili B1 ili N1)
- Obvezno je sigurnosni provodnik povezati s navojnim spojem označenim s .

Nakon ugradnje ponovno vratiti plastični poklopac na mjesto!

Objašnjenje uz sl. 3:

TS – termoprekidač; TR – termoregulator; S – ključ (kod modela s takvim); R – grijalica; IL – signalna žarulja; F – priрубnica.

## VI. ZAŠTITA OD KOROZIJE - ZAŠTITNA MAGNEZIJSKA ANODA (KOD BOJLERA SA SPREMIKOM SA STAKLOKERAMIČKIM POKRIĆEM)

Zaštitna magnezijumska anoda štiti unutarnju površinu spremnika za vodu od korozije.

Ona je dio koji zbog habanja podliježi periodičkoj zamjeni.

U cilju produljenja radnog vijeka i sigurne uporabe bojlera proizvođač preporuča periodičku kontrolu stanja zaštitne magnezijske anode od ovlaštenog serviser i zamjenu u slučaju potrebe. To se može obaviti za vrijeme periodičke profilakse uređaja.

Za zamjenu stupiti u kontakt s ovlaštenim serviserima!

## VII. RUKOVANJE UREĐAJEM.

Prije prvog uključivanja uvjerite se da je bojler ispravno priključen na struju i da je pun vode.

### 1. Bojleri s BOOST kontrolom

#### 1.1. Elementi upravljanja

Slika 2 gdje:

1 - Gumb ključa za napajanje (kod modela s prekidačem)

2 – Svjetlosni pokazatelj

3 – Ručica termo-regulatora (integrirana s gumbom prekidača napajanja).

#### 1.2. Uključivanje uređaja.

Bojler se uključuje putem uređaja ugrađenog u instalaciju, što je navedeno u tačku 3 stavka V ili priključivanjem utikača u električnu utičnicu (ako je model s kabelom i utikačom).

Gumbom električnog ključa je aktivirana funkcija BOOST.

Gumb električnog ključa je reljefan i označen znakom .

Da biste uključili BOOST funkciju pritisnite gumb dok se ne zaustavi i otpustite ga. Gumb ostaje pritisnuti i svijetli u crvenom, što znači da je uključen i uređaj radiće na maksimalnoj snazi.

**Maksimalna snaga zagrijavanja je označena na tipskoj pločici uređaja.**

Gumb stalno svijetli dok se voda u uređaju zagrija. Gumb se gasi kada se dostigne podešena temperatura vode i termo-regulator isključi napajane grijača.

Da biste isključili BOOST funkciju pritisnite gumb dok se ne zaustavi i otpustite ga. Gumb mora biti istaknut što znači da je isključen. Svjetlosni indikator također se ugasi (ako uređaj je u režimu rada zagrijavanje), što znači da je BOOST funkcija isključena. Uređaj ostaje u načinu rada grijača na minimalnoj snazi.



**!** Opreznost! Gumb BOOST svijetli jedino u aktivnoj funkciji BOOST i načinu rada zagrijavanja vode. U aktivnoj funkciji BOOST u dostignutoj postavljenoj temperaturi vode gumb BOOST ne svijetli. Indikator aktivne funkcije BOOST ostaje pritisnuti gumb BOOST.

### Kontrolna svjetla (indikatori)

Svijetle crveno – uređaj je u načinu rada grijanja vode. (U slučaju kada uređaj radi u BOOST načinu rada, gumb BOOST svijetli u crvenom.)

Svijetle plavo – voda u uređaju je zagrijana i termo-regulator je isključio napajanje grijača. (U slučaju kada uređaj radi u BOOST načinu rada, gumb BOOST se ugasi.)



### Indikatori ne svijetle kada:

uređaj se ne napaja električnom energijom, ili

temperatura zaštite uređaja se je isključila – vidi odjeljak 2 u nastavku

Kada je funkcija BOOST aktivirana uređaj radi s maksimalnom snagom za zagrijavanje vode. Funkcija BOOST se preporučuje kada želite da uređaj dosegne postavljenu temperaturu za kraće vrijeme.

Odabir razine snage za zagrijavanje vode:

Proglašena snaga (označena na tipskoj pločici uređaja)	Gumb BOOST je isključen 	Gumb BOOST je uključen 
1600 W	800 W	1600 W
2400 W	1200 W	2400 W

### 1.3. Podešavanje temperature

Ova funkcija omogućava odabir željene temperature. Da biste odabrali pokrenite ručicu na ploči i stavite oznaku u odgovarajući položaj (slika 2). za povećanje temperature okrećite u smjeru kazaljke na satu.

**!** Jednom mjesečno, postavljajte ručnu dršku u položaju za maksimalnu temperaturu, za razdoblje od jednog dana (osim ako uređaj radi kontinuirano u ovom načinu rada) - vidi Prilog - I. (11) Maksimalna temperatura termostata. Na takav način se osigurava veća higijena zagrijanje vode.

- Način rada „Protiv smrzavanja“

Stavite ručicu u položaj „MIN“ sukladno slici 2. S ovom postavkom uređaj održava temperaturu koja sprječava zamrzavanje vode.

**!** VAŽNO: Napajanje strujom uređaja mora biti uključeno. Sigurnosni ventil i cjevovod od njega do uređaja motaju biti osigurani od smrzavanja.

- **Položaj e (Ušteda električne energije)** – U tom režimu temperatura vode dostiže do oko 60° C. Na taj način se smanjuje gubitak topline.

### 2. Zaštita od temperature (odnosi se na sve modele).

Uređaj je opremljen specijalnim priborom (termoprekidačem) za zaštitu od pregrijavanja vode koji isključuje grijač od električne mreže kada temperatura dostigne previše visoke vrijednosti.

**!** Nakon aktivacije, ovaj uređaj ne ostvaruje autoregeneriranje i uređaj neće raditi. Kontaktirajte ovlaštenog serviser za rješavanje problema.

## VIII. PERIODIČKO ODRŽAVANJE

U uvjetima normalnog rada bojlera pod utjecajem visoke temperature na površini grijača sakuplja se kamenac. To pogoršava izmjenu topline između grijača i vode. Temperatura na površini grijača i u zoni oko njega se povisuje. Čuje se karakterističan šum kipuće vode. Termostat se počinje češće uključivati i isključivati. Moguće je doći do «lažnog» aktiviranja temperature zaštite. Stoga proizvođač ovog uređaja preporuča profilaksu vašeg bojlera svake dvije godine od ovlaštenog servisa. Ova profilaksa mora uključivati čišćenje i pregledavanje zaštitne magnezijske anode (kod bojlera sa staklokeramičkim pokrićem) i zamjenu novom u slučaju potrebe.

Za čišćenje uređaja koristite vlažnu krpu. Ne koristite abrazivne preparate ili preparate sa razrjeđivačem. Nemojte sipati vodu na jedinicu.

**Proizvođač ne snosi odgovornost za posljedice uzrokovane nepoštivanjem ovih uputa.**

### Upute o zaštiti okoliša



Stari električni uređaji sastoje se od vrijednih materijala te stoga ne spadaju u kućno smeće! Stoga vas molimo da nas svojim aktivnim doprinosom podržite pri štednji resursa i zaštiti okoliša, te da ovaj uređaj predate na mjesta predviđena za sakupljanje starih električnih uređaja, ukoliko je takvo organizirao.

Klientë të nderuar,  
Ekipi i TESI-t Ju përgëzon nga gjithë zemra përfitim e ri. Shpresojmë se aparati Tuaj i ri do të kontribuojë për përmirësimin e komoditetit në shtëpinë tuaj.

Ky përshkrim teknik dhe instuksioni për shfrytëzimin ka për synim t'Ju njoh me artikullin dhe kushtet për montimin e tij të rregullt dhe shfrytëzimin e drejtë. Instruksioni është i destinuar për teknik të licenzuar, të cilat do ta montojnë aparatit, do ta demontojnë dhe riparojnë në rast defekti. Zbatimi i udhëzimeve në këtë instruksion është në interes të blerësit dhe një nga kushtet e garancisë, që është shënuar në librezën e garancisë. Ju lutemi, duhet të keni parasysh se respektimi i instruksioneve në këtë udhëzues është para se të gjithash në interes të blerësit, por ndërkohë është edhe një prej kushteve të garancisë, të përshkuara në kartën e garancisë, që të mund blerësi ta përdorë shërbimin falas që ofrohet nga garancia. Prodhuesi nuk përgjigjet për dëmtime në aparatit ose dëme të mundshme të shkaktuara si rezultat i eksploatimit dhe/ose montimit, që nuk iu përgjigjen instruksioneve në këtë udhëzues. Bojleri elektrik i përgjigjet të gjitha kërkesave të EN 60335-1, EN 60335-2-21.

#### I. DESTINIMI

Aparati është i destinuar për të siguruar me ujë të nxehtë objekte banimi, që kanë një rrjet ujësjellës me presion jo më shumë se 6 bar (0,6 MPa). Ai është i destinuar për eksploatim vetëm në ambiente të mbyllura dhe të ngrohta, në të cilat temperatura nuk ulet nën 4°C dhe nuk është i destinuar të punojë në regjim të pandërprerë dhe të vazhdueshëm. Aparati është i destinuar të punojë në regjione me fortësinë e ujit deri në 10 odH. Nëse montohen në një regjion me ujë më të fortë është i mundshëm

### III. RREGULLA TË RËNDËSISHME

- Bojleri duhet të montohet vetëm në ambiente me siguri normale kundër zjarrit.
- Mos e lëshoni bojlerin para se të jeni të bindur se është i mbushur me ujë.

**⚠ VINI RE! Montimi i gabuar dhe lidhja e pa drejtë të aparatit do ta bëjë i rrezikshëm për shëndetin dhe jetën e konsumatorëve që mund të shkaktojë pasoja të rënda dhe të qëndrueshme për ata, duke përfshirë por jo vetëm dëmtime fizike dhe/ose vdekje. Kjo mund të çojë në dëmtime të pronësisë së tyre /prishjen dhe / ose shkatrimin e tyre/, sikurse të asaj të palëve të tretë të shkaktuara, duke përfshirë jo vetëm nga përmbajtje, plasje dhe zjarri.**

*Montimi, lidhja ndaj rrjetit të ujësjellësit dhe elektrik dhe vënia në shfrytëzim duhet të kryhet vetëm nga një teknik i kualifikuar elektrikist dhe teknikë për riparimin dhe montimin e aparatit që kanë fituar licencën përkatëse e tyre në territorin e shtetit në të cilin kryhen montimet dhe vënia në shfrytëzim të aparatit dhe në përputhje me rregulloret për përdorimin.*

- Në lidhjen e bojlerit me rrjetin elektrik duhet të kujdeseni për luhja e rregullt e përçuesit mbrojtës (tek modelet pa kablo dhe spinë).
- Në rast se ka mundësi që temperatura në aneks të bijë nën 0 °C, bojleri duhet të zbrazet (respektoni procedurën e përshkruar në p. V, nën pikë 2 "Lidhja e bojlerit me rrjetin ujësjellës").
- Gjatë eksploatimit – (regjim i ngrohjes së ujit) – është normalisht të pikojë ujë nga vrima e kullimit e valvulës sigurie. Ajo duhet të mbetet e hapur ndaj atmosferës. Duhet të ndërmerren të gjitha masat për heqjen dhe grumbullimin e sasive të derdhura për shmangen e demave dhe nuk duhet të shkelin kërkesat e përshkruara në pikën e dytë të paragrafit të pestë. Valvula dhe elementet e lidhura me të duhet të jenë të mbrojtura nga grirja.
- Gjatë kohës së ngrohjes së aparatit mund të ketë zhurmë (nga uji i zier). Kjo është normale dhe nuk indikon dëmtime. Zhurma përforcohet me kalimin e kohës për shkak të gëlqerorit të grumbulluar. Që të hiqet zhurma aparati duhet të pastrohet. Ky shërbim ofrohet nga garancia.
- Për punë të sigurt e bojlerit, valvolëkthimi – siguruese duhet të pastrohet rregullisht dhe të kontrollohet a funksionon normalisht /pa bllokim/, në rajonet me ujë gëlqereje të pastrohet nga gëlqeren e grumbulluar. Ky shërbim nuk është objekt i garancisë.

**⚠ Ndalohet çdo ndryshim dhe rikostruksioni i konstrukcionit dhe skemën elektrike të bijerit. Në rast konstatim të ndryshimeve të tilla garancia e aparatit skadohet. Ndryshime dhe rikostruksione quhet çdo heqje e elementeve të përdorura nga prodhuesi, montimin e komponentëve shtesë të bojleri, ndrimin e elementëve me analogë që nuk janë miratuar nga prodhuesit.**

- Nëse kabloja ushqese (për modelet që e kanë) është e prishur ajo duhet të ndrohet nga përfaqesues i repartit ose nga person me një kualifikim të këtillë, për të shmangur çdo risk.
- Ky Kjo pajisje u destinua për përdorim nga fëmijë në moshën 8 vjeçe ose mbi moshën 8 vjeçe, nga njerëz me aftësi të kufizuara fizike, emocionale dhe mendore, ose nga njerëzit të cilët nuk kanë përvojë ose njohuri, nëse janë nën mbikëqyrje ose të instruktuar në përputhje me përdorimin e parrezikshëm të pajisjes dhe nëse i kuptojnë rreziqet të cilat mund të shkaktohen.
- Fëmijët të mos luajnë me pajisjen.
- Pastrimi dhe mirëmbajtja e pajisjes të mos bëhet nga fëmijë pa mbikëqyrje.

grumbullimi i shpejtë i fundërrësive gëlqerore, të cilat shkaktojnë zhurmë gjatë ngrohjes ose dëmtim të shpejtë të pjesës elektrike. Për regjione me ujëra më të forta çdo vit rekomandohet pastrim i aparatit nga shtresat gëlqerore dhe përdorimi i kapacitetit të ngrohësit deri në 2 kW.

#### II. KARAKTERISTIKA TEKNIKE

1. Nxënësia nominale V, në litra – shiko tabelën mbi aparatit.
2. Tension nominal – shiko tabelën mbi aparatit.
3. Fuqi nominale – shiko tabelën mbi aparatit.
4. Presion nominal – shiko tabelën mbi aparatit.



*Ky nuk është presioni nga rrjeti i ujësjellësit. Kjo është e shpallura për aparatit dhe lidhet me kërkesat e standardëve të parrezikshmërisë.*

5. Lloji i bojlerit –ujënxehës akumulues i mbyllur me termoizolim.
6. Konsumi ditor i elektroenergjisë – shiko Shtojcën I
7. Profili i shpallur i ngarkesës – shiko Shtojcën I
8. Sasia e ujit të përzier tek 40°C V40 në litra – shiko Shtojcën I
9. Temperatura maksimale e termostatit – shiko Shtojcën I
10. Akordimet e temperaturës të vendosur fabrikisht – shiko Shtojcën I
11. Efektiviteti energjetik gjatë ngrohjes së ujit – shiko Shtojcën I



### IV. PËRSHKRIM DHE MËNYRA E VEPRIMIT

Aparati përbëhet nga korpus, flanaxhë në pjesën e poshtme /tek bojlerët për montim vertikal, /ose anës/ tek bojlerët me montim horizontal/, panel mbrojtës plastik dhe valvolëkthimi - siguruese.

1. Korpusi përbëhet nga pezervuar çeliku (ujëmbajtësi) dhe veshje (pëshhtella e jashme) me termoizolimi midis tyre nga penopoluriëten me dendësi të lartë, i pastër nga ana ekologjike, dhe dy tubacione me fileto G 1/2" për furnizim me ujë të ftohtë (me unazë bojë blu) dhe për shkarkimin e ujit të ngrohtë (me unazë të kuqe).

Në rezervuarin e brendshëm, në varësi të modelit, mund të jenë dy lloje:

- Nga çelik i zezë, i mbrojtur nga korozioni nga një shtresë speciale qelq – keramike ose email

- Nga çelik inoxid

Mbi flanaxhon është montuar ngrohësi elektrik. Tek bojlerët me veshje qelq -keramik është montuar dhe një protektor magneziumi. Ngrohësi elektrik shërben për ngrohjen e ujit në rezervuari dhe komandohet nga termostati, që rregullon në mënyrë automatike një temperaturë e caktuar të ujit.

Aparati disponon dhe me një vegël e montuar për mbrojtjen nga mbinxehja (termostakues), që stakon nxehësi nga rrjeti elektrik në rast se temperatura arrijë nivele shumë të larta.

2. Valvolëkthimi - siguruese parandalon zbrazja e plotë të aparatit në rastet kur ndërpritet furnizimi me ujë të ftohtë nga rrjeti ujësjellës. Ai mbron aparatin nga rritja e presionit në ujëmbajtësit deri përmasa më të mëdha nga e lejuarën gjatë regjimit të ngrohjes (! gjatë rritja e temperaturës uji bumehet dhe presjoni rritet), nëpërmjet rrjedhja e tepriçës së ujit nga vrima e drenazhimit.

**!** Valvolakthimi - siguruese nuk mund të mbrojë aparatit nga presioni më i lartë i ujit në ujësjellësin, nga ky që rekomandohet për aparatin.

### V. MONTIMI DHE LËSHIMI NË PUNË

**!** VINI RE! Montimi i gabuar dhe lidhja e pa drejtë të aparatit do ta bëjë i rrezikshëm për shëndetin dhe jetën e konsumatorëve që mund të shkaktojë pasoja të rënda dhe të qëndrueshme për ata, duke përfshirë por jo vetëm dëmtime fizike dhe/ose vdekje. Kjo mund të çojë në dëmtime të pronësisë së tyre /prishjen dhe / ose shkatrimin e tyre/, sikurse të asaj të palëve të tretë të shkaktuara, duke përfshirë jo vetëm nga përmbajtje, plasje dhe zjarri.

Montimi, lidhja ndaj rrjetit të ujësjellësit dhe elektrik dhe vënia në shfrytëzim duhet të kryhet vetëm nga një teknik i kualifikuar elektrikist dhe teknikë për riparimin dhe montimin e aparatit që kanë fituar licencën përkatëse e tyre në territorin e shtetit në të cilin kryhen montimet dhe vënia në shfrytëzim të aparatit dhe në përputhje me rregulloret për përdorimin.

**!** Shënim: Instalimi i mjetit paguhet nga blerësi

#### 1. Montimi

Rekomandohet montimi i aparatit të jetë maksimalisht afër vendeve të përdorimit të ujit të ngrohtë, për të zvogluar humbjet e nxehtësisë në tubacioni. Në rast montimi në banjën, ai duhet të montohet në një vend të tillë që të mos laget nga uji i dushit ose prej dushit të lëvizshëm. Janë të mundur dy variante për montim:

- **montim vertikal GCV** (fig. 1a, tabelën 1) – Në rast montimi ndaj murit – pajisja lidhet me pllakën mbajtëse të montuar ndaj korpusit të tij.

Varimi bëhet me dy kanxha (min. Ø 10 mm) të mbërthyera shumë mirë tek muri (nuk përfshihen në kompleksin e varimit). Konstruksioni i pllakëzës mbajtëse, tek bojlerët me montim vertikal, është universale dhe lejon distanca midis kanxhave të jetë nga 220 deri 310 mm - fig. 1a.

- **montim horizontal - GCH, GCR** (fig. 1b, fig. 1c) – Në rast të montimit horizontal largësitë mes grepave janë në varësi të volumeve të ndryshme dhe janë përmendur në tabelën 2 ndaj fig. 1b, tabelën 3 ndaj fig. 1c.

Tek modelet me montim mbi dyshemen kapja bëhet me bulona në dyshemen.

**!** Për të evituar dëmtime të përdoruesit dhe personave të tretë, në rast defekt në sistemin e furnizimit me ujë të ngrohtë, është e nevojshme aparatit të montohet në ambiente që kanë hidroizolim të dyshemesë dhe drenazh në kanalizimin. Në asnjë mënyrë mos vendosni nën aparatin sende që nuk janë të qëndrueshme ndaj ujit. Në rast montimi në ambiente që nuk kanë hidroizolim të dyshemesë është e nevojshme të bëhet një vaskë nën tij me drenazh në kanalizimin.

**!** Shënim: vaska mbrojtëse nuk hyn në kompleksin dhe zgjedhet nga konsumatori.

#### 2. Lidhja e bojlerit me rrjeti i ujësjellësit

Fig. 4

Ku: 1 – Tubacion hyrës; 2 – valvolë sigurimi; 3 – ventil reduktivi (për presion tek ujësjellësit mbi 0,7 Mpa); 4 - rubinet mbylljeje; 5 – hinkë në lidhje me kanal; 6 – tub gome; 7 – Rubinet për zbrazjen e bojlerit.

Në lidhjen e bojlerit me rrjetin e ujësjellësit duhet të keni parasysht

Shqip

shënimet treguese me ngjyra (unazët) mbi tubacionet: blu – për uji (hyrës) i ftohtë, i kuq – për uji (dalës) i ngrohtë.

Është e detyrueshme montimi i valvolëkthimi - siguruese, me të cilën është blerë bojleri.

Ajo vendoset në hyrjen e ujit të ftohtë sipas shigjetës mbi korpusin e saj, që tregon drejtimin e lëvizjes së ujit hyrës. Nuk lejohet ndonjë armatesë mbyllëse midis valvolës dhe aparatit.

Përrjashtim: Nëse normat vendase kërkojnë përdorimin e valvuleve të tjerë të sigurisë ose pajisje (që i përgjigjet EN 1487 ose EN 1489), atëherë duhet ta blihet suplementarisht. Për pajisje të cilat iu përgjigjen EN 1487 intensiteti maksimal i shpallur i punës duhet të jetë 0.7 MPa. Për valvule të tjera të sigurisë, presionin në të cilin u kalibruan duhet të jetë 0.1 MPa nën të shënuarit në tabelën e aparatit. Në këto raste valvula-kthimi sigurie që dorëzohet me aparatin nuk duhet të përdoret.

**!** Ndodhja e valvolavekthimi – siguruese të tjera (të vjetra) mund të shkaktojë dëmtimin e aparatit tuaj dhe duhet të hiqen.

**!** Nuk lejohet armatura tjetër frenuese mes valvolës sigurie (pajisjes mbrojtëse) dhe aparatit

**!** Nuk lejohet vidhosjen e valvolës në filetim me gjatësi më e madhe se 10mm, në rast të kundërt kjo mund të shkaktojë dëmtimin e valvolës tuaj dhe është e rrezikshme për aparatin tuaj.

**!** Tek bojlerët me montim vertikal valvola sigurimi duhet të jetë e lidhur me tubacioni hyrës kur paneli plastik është hequr.

**!** Valvula-kthimi sigurie dhe tubacioni prej saj ndaj bojlerit duhet të mbrohen nga ngrirja. Gjatë drenimit me markuç – fundi i tij i lirë gjithmonë duhet të jetë i hapur ndaj atmosferës (të mos jetë i mbytur). Markuçi gjithashtu duhet të sigurohet kundër ngrirjes.

Mbushja e bojlerit me ujë bëhet duke hapur rubinetin për ujë të ftohtë nga ujësjellësin drejt tij dhe rubineti për ujë të ngrohtë të ventilit. Pas mbushjes së bojlerit nga ventili duhet të derdhet një rymë e vazhdueshme ujë. Atëhere mund të mbyllni rubinetin për ujë të ngrohtë.

Kur nevojitet zbrazja e bojlerit në radhë të parë është e nevojshme të ndërpritet ushqimi elektrik i bojlerit. Ndërprisni hyrjen e ujit në pajisjen. Hapni rubinetin për ujë të ngrohtë të çezmës. Hapni rubinetin 7 (fig. 4) që të derdhet uji nga bojleri . Në se në instalimin nuk ka rubinet të tillë, bojleri mund të zbrazet drejt për së drejti nga tubi i hyrjes së ujit, për këtë ai paraprakisht duhet të çmontohet nga ujësjellësi.

Në rast heqjes së flanaxhës është normale të derdhen disa litra uji, që kanë mbetur në ujëmbajtësin.

**!** Gjatë derdhjes duhet të merren masa për parandalimin e dëmeve eventuale nga derdhja e ujit.

Nëse presioni në rrjetin e ujësjellësit tejkalon vlerën e përshtuar në paragrafin e parë më sipër, atëherë nevojitet montimi i ventilit reduktiv, në rast të kundërt bojleri nuk do të eksploatohet në mënyrë të drejtë. Prodhuësi nuk mban përgjegjësi për problemet që dalin nga përdorimi i parregullt të aparatit.

#### 3. Lidhje me rrjeti elektrik .

**!** Para se ta takoni ushqimin elektrik duhet të sigurohuni se aparatit është i mbushur me ujë.

3.1. Tek modelet që janë të pajisura me kablo ushquese, i kompletuar me spinë, lidhja bëhet duke e futur në prizën.

**!** Kontakti duhet në mënyrë të drejtë të lidhet ndaj rrjetit të veçantë të rrymës dhe të sigurohet me mbrojtës. Ai duhet të tokëzohet.

3.2. Ngrohësit e ujit të paketuar bashkë me përcjellësin ngarkues pa prizë

Pajisja duhet të lidhet ndaj rrjetit të veçantë të rrymës prej instalimit stacionar të rrymës, siguruar me valvolë sigurie me elektricitet të shpallur nominal 16A (20A për kapacitet > 3700W). Lidhja duhet të jetë e qëndrueshme – pa lidhur prizat. Rrjeti i rrymës duhet të sigurohet me valvolë sigurie dhe me pajisje të instaluar që siguron ndarjen e të gjitha poleve në kushtet e mbitensionit të kategorisë së III-të.

Lidhja e përcjellësve të prizës ngarkuese të pajisjes duhet të bëhet po ashtu:

- Përcjellësi me ngjyrë kafe të izolimit – ndaj përcjellësit të fazës prej instalimit elektrik (L)
- Përcjellësi me ngjyrë blu të izolimit – ndaj përcjellësit neutral të instalimit elektrik (N)
- Përcjellësi me ngjyrë jeshile të izolimit – ndaj përcjellësit sigurie prej instalimit elektrik (⊥)

### 3.3. Ngrohësi i ujit pa prizë ngarkuese

Pajisja duhet të lidhet ndaj rrjetit të veçantë të rrymës prej instalimit stacionar elektrik, siguruar me valvulë sigurie me elektricitet të shpallur nominal 16A (20A për kapacitet > 3700W). Lidhja realizohet me përcjellëse të forta bakri – kablo 3x2,5 mm<sup>2</sup> për kapacitet të përgjithshëm prej 3000W (kablo 3x4.0 mm<sup>2</sup> për kapacitet > 3700W).

Në qarkun elektrik ushqyes të aparatit duhet të montohet një pajisje që të sigurojë shkëputjen e të gjitha poleve në kushtet e mbitensionit e kategorisë III.

Për të montuar përcuesin elektrik ushqyes i bojlerit është e nevojshme të hiqet kapaku plastik.

Lidhja e përcuesve ushqyes duhet të jetë në përputhje me shënimet mbi kapëzave, si vijon:

- ai i fazës tek shënimimi A ose A1 ose L ose L1.
- ai neutral tek shënimimi N (B ose B1 ose N1)
- Është e detyrueshme lidhja e përcuesit mbrojtës me bashkuesin me vidë, i shënuar me shënjën .

Pas montimit kapaku plastik vendoset përsëri!

Shpjegime të fig.3:

TS – termoçkyçës; TR – termorregullator; S – çelës elektrik (tek modelet që e kanë); R – ngrohës; IL llambë sinjali; F – flaxhë.

### VI. MBROJTJE ANTIKOROZIVE – ANODË MAGNEZI (TEK BOJLERAT ME UJËMBAJTËS ME VESHJE QELQ – QERAMIKE OSE EMALI)

Protectori i anodës magnezit mbron edhe më shumë sipërfaqen e brendshme të ujëmbajtësit nga korozioni. Ai është një element i konsumueshëm që duhet të këmbëhet në mënyrë periodike. Për një shrytëzim afatgjatë dhe pa defekte e bojlerit tuaj, prodhuesi rekomandon një kontroll periodik e gjendjes së anodës magnezit nga teknik i licencuar dhe të ndrohet në rast se është e nevojshme, që mund të bëhet në kohën e profilaksis së aparatit. Për kryerjen e këmbimit kontaktoni me repartet e autorizuar!

### VII. PUNA ME APARATIN.

Para lëshimit të aparatit në punë binduni se bojleri është lidhur në mënyrë të drejtë në rrjetin elektrik dhe është mbushur me ujë.

#### 1. Bojler me kontroll BOOST

##### 1.1. Elementet e drejtimit

Fig. 2 ku:

1 - Butoni i çelësit elektrik (tek modelet me çelës elektrik)

2 - Tregues me dritë

3 - Dorezë e termorregullatorit (e integruar me butonin e çelësit elektrik).

##### 1.2. Lëshimin në punë të aparatit.

Lëshimi i bojlerit në punë bëhet me anë të një pajisjes e montuar në instalimin, e përshkruar në nënpikën 3 nga paragrafi V ose lidhje e spinës me prizën elektrike (nëse modeli është me kablo me spinë). Me anë të butonit të çelësit elektrik aktivizohet BOOST funksioni.

Butoni i çelësit elektrik është me formë relief dhe i treguar me shenjë .

Për të aktivizuar BOOST funksioni shtypni butonin deri në fund dhe e lëshoni. Butoni mbetet i shtypur dhe ndriçon me ngjyrë e kuqe, që tregon se aparati është në funksionim dhe do të punojë me fuqi maksimale.

#### Fuqia maksimale e ngrohjes tregohet në tabelën karakteristike të aparatit.

Butoni ndriçon vazhdimisht deri sa uji në aparatin ngrohet. Butoni shuhet kur temperatura e vendosur është arritur dhe termorregullatori e ka shkyçur ushqimin e ngrohësit.

Për të shkyçur funksionin BOOST shtypni butonin deri në fund dhe pas kësaj e lëshoni. Butoni duhet të dali dhe treguesi me ndriçim shuhet (nëse aparati është në regjim ngrohje) që do të thotë se funksioni BOOST është i shkyçur. Aparati mbetet në regjimin e punës të ngrohësit me fuqi minimale.

BOOST "OFF"   BOOST "ON"

### Llambat e kontrollit (treguesit)

Ndriçojnë me ngjyrë të kuqe – aparati është në regjim të ngrohjes së ujit. (Në rast se aparati është në regjim BOOST, butoni BOOST ndriçon në ngjyrë të kuqe.)

Ndriçojnë me ngjyrë blu – uji në aparatin është ngrohur dhe termorregullatori e ka shkyçur ushqimin e ngrohësit.





(Në rast se aparati është në regjim BOOST, butoni BOOST shuhet.)

### Treguesit nuk ndriçojnë kur:

nuk ka ushqim elektrik ndaj aparatit, ose mbrojtja e temperaturës së aparatit është shkyçur – shiko p.2 më poshtë

Gjatë funksioni i aktivuar BOOST aparati punon me fuqi maksimale të ngrohjes së ujit. Funksioni BOOST rekomandohet kur dëshironi për një kohë të shkurtër të arrihet temperatura e vendosur të ujit.

Zgjedhja e shkallës së fuqisë për ngrohjen e ujit:

Fuqi e shpallur (e shënuar në tabelën e aparatit)	Butoni BOOST i shkyçur	Butoni /BOOST i takuar
1600 W		
2400 W		

### 1.3. Rregullimi i temperaturës

Ky funksion ju lejon të zgjidhni temperaturën e dëshiruar. Për të bërë zgjedhjen tuaj, kthejeni dorezën në panel duke e vendosur shënuenin në pozicionin e duhur (Fig. 2). Për të rritur temperaturën e drejtohuni në drejtim të akrepave të ores.

 Një herë në muaj e vendosni dorëzën në pozitën e temperaturës maksimale për 24 orë (pavarësisht nëse pajisja gjithmonë punon në këtë regjim) - shiko Shtojcën - I (11) Temperatura maksimale e termostatit. Ashtu sigurohet higjiena më e madhe e ujit të ngrohtë.

- Regjimi „Kundër ngrirjes“

Vendosni dorezën në pozicionin "MIN" sipas fig. 2. Me këtë vendosje, aparati mban një temperaturë që parandalon ngrirjen e ujit.

 **E RËNDËSISHME:** Ushqimi elektrik i aparatit duhet të jetën në funksionim. Valvula e sigurisë dhe tubacionet e saj duhet detyrimisht të sigurohen nga ngrirja.

- Pozita  (Kursim i elektroenergjisë) – Në këtë regjim temperatura e ujit arrin deri në afro 60°C. Në këtë mënyrë po pakësohen humbjet energjetike.

### 2. Mbrojtje me anë të temperaturës (e vlefshme për të gjitha modelet)

Aparati është pajisur me një vegël të veçant (termoshkyçës) për mbrojtje nga mbingrohja e ujit duke shkyçur ngrohësin nga rrjeti elektrik, kur temperatura arrin dimensione shumë të larta.

 Pas aktivimit kjo pajisje nuk vet-riparohet dhe aparati nuk do të punojë. Kërkoni servis të autorizuar për heqjen e problemit.

### VIII. MIRËBAJTJA PERIODIKE

Gjatë punës normale të bojlerit, nga ndikimi i temperaturës së lartë mbi sipërfaqja e ngrohësit mbetet gëlqere /gur kaldaje/. Ajo keqëson shkëmbimin e nxehtësis midis ngrohësit dhe uji. Temperatura mbi sipërfaqen e ngrohësit dhe në zonën rreth tij rritet. Del një zhurmë karakteristik /i ujit që valon/. Termorregullatori fillon të kontaktojë dhe të shkyçet më shpesh. Është e mundshme veprim i "rremë" e mbrojtjes së temperaturës. Për shkak të kësaj prodhuesi i aparatit rekomandon profilaksi të bojlerit Tuaj në çdo dy vjet nga një qëndër e autorizuar ose një repart baze. Kjo profilaksi duhet të përfshijë pastrim dhe kontroll të protektorit e anodës (tek bojlerët me veshje qelq-kermike), që në rast nevojë mund të ndrohet me një i ri.

Për ta pastruar aparatin përdorni pecetë të lagët. Mos përdorni mjete pastruese abrazive ose të cilat përmbajnë tretës. Mos hidhni ujë mbi aparat.

**Prodhuesi nuk mban përgjegjësi për të gjitha pasojat që rrjedhin nga mosrespektimin e këtij instruksioni.**



#### Udhëzime për mbrojtjen e mjedisit

Bojlerët e vjetër kanë materiale të çmueshme dhe prandaj ata nuk duhet të hidhen sëbashku me plehrat shtëpiake! Ju lutemi të kontriboni në mënyrë aktive për të mbrojtur mjedisin duke dorëzuar aparatin tek pikët blerëse të licencuar (nëse ka të tillë).

 **Vini re!** Butoni BOOST ndriçon vetëm në funksion i aktivuar BOOST dhe në regjim i ngrohjes së ujit. Në rast funksion i aktivuar BOOST dhe temperatura e vendosur të ujit është e arritur butoni BOOST nuk ndriçon. Tregues për funksion i aktivuar BOOST mbetet butoni i shtypur BOOST.

Шановні клієнти,  
Команда TESY сердечно поздоровляє Вас з новою покупкою.  
Сподіваємося, що Ваш новий прилад сприятиме поліпшенню комфорту у Вашому будинку.

Цей технічний опис і інструкція експлуатації мають на меті ознайомити Вас із виробом і умовами його правильного монтажу та експлуатації. Інструкція призначена й для правоздатних техніків, які будуть монтувати прилад спочатку, демонтувати й ремонтувати у випадку пошкодження. Дотримання вказівок у справжній інструкції є в інтересах покупця і є однією з гарантійних умов, зазначених у гарантійній карті. Будь ласка, майте на увазі, що дотримання вказівок в справжній інструкції, в першу чергу, являється в інтерес покупця, але разом з цим являється і однією з гарантійних умов, вказаних в гарантійній карті, щоб покупець міг скористатися безкоштовно гарантійним обслуговуванням. Виробник не несе відповідальності за ушкодження в приладі і еwentуальні збитки, заподіяні в результаті експлуатації і/або монтажу, які не відповідають вказівкам і інструкціям в цьому керівництві. Електричний бойлер відповідає вимогам EN 60335-1, EN 60335-2-21.

#### I. ПРИЗНАЧЕННЯ

Прилад призначений для забезпечення гарячою водою побутових об'єктів, що мають водогінну мережу з тиском не більше 6 атмосфер (0,6 МПа).

Він призначений для експлуатації тільки в закритих і опалюваних приміщеннях, в яких температура не падає нижче 4°C і не призначений для роботи у безперервному проточному режимі.

Цей прилад призначений для роботи в регіонах з жорсткістю води до 10 °dH. У разі, якщо буде встановлено в регіоні з „жорсткішою“

водою, можливе дуже швидке накопичення вапняних відкладень, які викликають характерний шум при нагріві, а і швидко ушкоджуються електричні частини. Для регіонів з твердішою водою рекомендується чистення приладу від накопичених вапняних відкладень щороку, а також використання потужності нагрівача до 2 kW.

#### II. ТЕХНІЧНІ ХАРАКТЕРИСТИКИ

1. Номінальна місткість, літри - дивися таблицю на приладі
  2. Номінальний тиск - дивися таблицю на приладі
  3. Номінальна потужність - дивися таблицю на приладі
  4. Номінальний тиск - дивися таблицю на приладі
-  **Це не тиск з водопровідної мережі. Воно оголошене для приладу і відноситься до вимог стандартам безпеки.**
5. Тип бойлера - закритий водонагрівач акумулюючий, з теплоізоляцією
  6. Щоденне споживання електроенергії – див. Додаток I
  7. Оголошений профіль навантаження – див. Додаток I
  8. Кількість змішаної води при 40 °C V40 в літрах – див. Додаток I
  9. Максимальна температура термостата – див. Додаток I
  10. Заводські настройки температури – див. Додаток I
  11. Енергетична ефективність в режимі нагріву води – див. Додаток I

#### III. ВАЖЛИВІ ПРАВИЛА

- Бойлер необхідно монтувати тільки в приміщеннях з нормальною пожежною безпекою.
- Не включайте бойлер не переконавшись, що він наповнений водою.

 **УВАГА!** Неправильна установка та підключення приладу можуть зробити його небезпечним для здоров'я і життя споживачів, а також може заподіяти серйозні і довговічні наслідки для них, у тому числі, але не тільки, до фізичних ушкоджень та/або смерті. Це також може привести до збитків їх майна / ушкодження та/або знищенню /, а також таким третіх осіб, викликаним включно, але не тільки, повинно, вибухом, пожежею. *Монтаж, підключення до водопроводу та до електричної мережі повинні виконуватися правоздатними електротехніками і техніками по ремонту та монтажу приладів, які отримали свою правоздатність на території країни, в якій здійснюється монтаж і введення в експлуатацію приладу, та відповідно до норм її законодавства.*

- При приєднанні бойлера до електричної мережі необхідно бути уважним, щоб правильно приєднати захисний провідник (у моделей без шнура зі штепселем).
- Якщо існує вірогідність пониження температури в приміщенні нижче 0°C, бойлер необхідно спорожнити від води (слідуйте процедурі описаною в п. IV, підпункті 2 («Під'єднування бойлера до водопровідної мережі»).
- При експлуатації - (режим нагріву води) - нормальним є, якщо крапає вода з дренажного отвору захисного клапана. Його необхідно залишити відкритим до атмосфери. Мають бути узяті заходи по відведенню або збору минулої кількості для відвертання збитків, при цьому не потрібно порушувати вимоги, описані в п. 2 параграфу V. Клапан і пов'язані з ним елементи мають бути захищені від замерзання.
- Під час нагріву з приладу можна почути свистячий шум (закипаюча вода). Це є нормальним і не повідомляється про ушкодження. Якщо цей шум посилюється з часом, тоді і причиною є накопичення вапняку. Щоб усунути шум, необхідно почистити прилад. Ця послуга не є предметом гарантійного обслуговування.
- Для безпечної роботи бойлера необхідно чистити регулярно зворотно-запобіжний клапан і оглядати правильне його функціонування /щоб не був блокованим/, а в районах із сильно вапняною водою чистити від зібраного вапняку. Ця послуга не є предметом гарантійного обслуговування.

 **Забораються всякі зміни й перебудови в конструкції й електричній схемі бойлера. При констатуванні таких гарантія на прилад відпадає. Під зміною й перебудовою розуміється всяке відсторонення вкладених виробником елементів, вбудовування додаткових компонентів у бойлер, заміна елементів з аналогічними несхваленими виробником.**

- Якщо шнур живлення (у моделей, укомплектованих з таким) є ушкодженим, тоді він повинен бути замінений сервісним представником або особою з подібною кваліфікацією, щоб уникнути всякого ризику.
- Цей прилад призначений для використання дітьми 8 і старше 8 років і людьми з обмеженими фізичними, чутливими або розумовими здібностями, або людьми з недостатнім досвідом і знаннями, якщо вони знаходяться під наглядом або інструктовані відповідно до безпечного використання приладу і розуміють небезпеки, які можуть виникнути.
- Діти не повинні грати з приладом.
- Чищення і обслуговування приладу не повинні здійснюватися дітьми, які не знаходяться під наглядом

## IV. ОПИС І ПРИНЦИП ДІЇ

Прилад складається з корпусу, фланця у своїй нижній частині /при бойлерах для вертикального монтажу/ або з боку / при бойлерах для горизонтального монтажу/, запобіжна пластмасова панель і зворотного-запобіжний клапан.

1. Корпус складається зі сталевго резервуара (водного баку) і кожуха (зовнішньої оболонки) з теплоізоляцією між ними з екологічно чистого з високою щільністю пінополіуретану, і двох труб з різьбленням G 1/2 " для подачі холодної води (із синім кільцем ) і для випущення теплої (із червоним кільцем ). Внутрішній резервуар залежно від моделі може бути двох видів:

- із чорної сталі, захищеної спеціальним скло- керамічним і емалевим покриттям
- з нержавіючої сталі.

2. На фланці монтований електричний нагрівач. У бойлерів зі скло- керамічним покриттям монтований і магнієвий анод . Електричний нагрівач служить для нагрівання води в резервуарі й управляється термостатом, який автоматично підтримує певну температуру. Прилад має у своєму розпорядженні вбудоване обладнання для захисту від перегріву (термовимикач), яке виключає нагрівач із електричної мережі, коли температура води досягнеться високих показників.

3. Зворотного-запобіжний запобігає повному звільненню приладу при зупинці подачі холодної води з водоїгнної мережі. Він захищає прилад при підвищенні тиску у водному контейнері до більше високого показника від припустимого при режимі нагрівання (Іпри підвищенні температури вода розширюється й тиск збільшується), шляхом випуску через дренажний отвір.

**⚠ Зворотного-запобіжний клапан не може захистити прилад при подачі з водопроводу тиску вище оголошеного для приладу.**

## V. МОНТАЖ І ВКЛЮЧЕННЯ

**⚠ УВАГА! Неправильна установка та підключення приладу можуть зробити його небезпечним для здоров'я і життя споживачів, а також може заподіяти серйозні і догоговічні наслідки для них, у тому числі, але не тільки, до фізичних ушкоджень та/або смерті. Це також може привести до збитків їх майна /ушкодження та/або знищення /, а також таким третім особ, викликаним вклучно, але не тільки, повінню, вибухом, пожежею. Монтаж, підключення до водопроводу та до електричної мережі повинні виконуватися правоздатними електротехніками і техніками по ремонту та монтажу приладів, які отримали свою правоздатність на території країни, в якій здійснюється монтаж і введення в експлуатацію приладу, та відповідно до норм її законодавства.**

**📝 Примітка :** Монтування прилада платить покупець.

### 1. Монтаж

Рекомендується монтування приладу максимально ближче до місця використання гарячої води, щоб скоротити теплові втрати в трубопроводі. При монтажі в лазні він повинен бути монтований у такому місці, де б не обливався водою з душу або душ-трубки. Можливі два варіанти установки:

- **вертикальна установка GCV** (малюнок 1а, таблиці 1) - При установці на стіні - пристрій підвішується на верхню планку, закріплену за його корпус.

Прилад вішається на двох гачках (min. Ø 10 mm), закріпленим надійно за стіну (не вклучені в комплект вішання ). Конструкція несучої планки, при бойлерах вертикального монтажу, є універсальною й дозволена відстань між гаками від 220 до 310 мм - малюнок 1а.

- **горизонтальна установка - GCH, GCR** (малюнок 1b малюнок 1c) - При горизонтальній установці відстані між крюками є різними для різних об'ємів і вказані в таблиці 2 до малюнка 1b, таблиці 3 до малюнка 1c.

**⚠ Щоб уникнути заподіяння збитків споживачам і третім особам у випадку несправності в системі постачання гарячою водою необхідно, щоб прилад був монтований у приміщенні, що має підлогову гідроізоляцію й дренаж у каналізації. У ні якому випадку не ставте під приладом предмети, які не є водостійкими. При монтуванні приладу в приміщеннях без підлогової гідроізоляції необхідно зробити захисну ванну під ним із дренажем до каналізації.**

**📝 Примітка :** захисна ванна не входить у комплект і вибирається споживачем.

### 2. Приєднання бойлера до водоїгнної мережі

Малюнок 4.

Малюнок 3с - для пологового монтажу.

Де: 1 - вхідна треба; 2 - запобіжний клапан; 3- скорочений вентиль (при тиску у водопроводі більш 0,7 Мра); 4 - гальмовий кран; 5 - лійка зі зв'язком до каналізації; 6 – шланг; 7 – кран для зціджування /спорожнення/ бойлера (водонагрівача).

При приєднанні бойлера до водоїгнної мережі необхідно мати на увазі вказівні кольорові знаки /кільця / на трубах: синій - для холодної /вхідної/ води, червоний - для гарячої /вихідної/ води. Обов'язковим є монтування зворотного-запобіжного клапана (0,8 МРа), який куплений з бойлером. Він ставиться на вході холодної води, у відповідність зі стрілкою на його корпусі, яка вказує напрямком вхідної води. Не допускається інша гальмова арматура між клапаном і приладом.

Виключення: Якщо місцеві регуляторні (норми) вимагають

використання іншого захисного клапана або пристрою (відповідного EN 1487 або EN 1489), тоді він має бути закупленим додатково. Для пристроїв, відповідних EN 1487, максимальний оголошений робочий тиск має бути 0.7 МРа. Для інших захисних клапанів, тиск, на якому вони відкалібровані, має бути на 0.1 МРа нижче маркувальної таблички приладу. У цих випадках поворотний захисний клапан, доставлений з приладом, не потрібно використовувати.

**⚠ Наявність інших /старих / зворотного-запобіжних клапанів може привести до ушкодження вашого приладу й вони повинні відсторонятися.**

**⚠ Не дозволяється інша замочна арматура між поворотного-запобіжним клапаном (захисним пристроєм) і приладом.**

**⚠ Не допускається вгвинчування клапана до різьблення завдовжки більше 10 мм., у гіршому випадку це може привести до ушкодження вашого клапана і є небезпечним для вашого приладу.**

**⚠ У бойлерів з вертикальним монтажем запобіжний клапан повинен бути приєднаний до вхідної труби при знятій пластмасовій панелі приладу.**

**⚠ Поворотного-захисний клапан і трубопровід від нього до бойлера мають бути захищені від замерзання. При дренаванні шлангом - його вільний кінець завжди має бути відкритим до атмосфери (а не зануреним). Шланг також має бути захищений від замерзання.**

Наповнення бойлера водою здійснюється шляхом відкриття крана для подачі холодної води з водоїгнної мережі до нього й крана для гарячої води на змішувальній батареї. Після наповнення з змішувача повинна потекти безперервний струмінь води. Уже можете закрити кран для теплої води.

Коли необхідне звільнення бойлера від води необхідно спочатку відключити електроживлення до нього. Зупинити подачу води до пристрою. Пустити кран змішувача з гарячою водою. Для зціджування води з бойлера, відкрийте кран 7 (малюнок 4). Якщо в даній інсталяції такий не передбачено, бойлер може бути спорожнений прямо з його вхідної труби, заздалегідь від'єднавши бойлер від водопроводу.

При знятті фланця є нормальним витікання декількох літрів води, що залишилися у водному контейнері.

**⚠ При виливанні необхідно взяти міри запобігання збитків від води, що виливається.**

У випадку якщо тиск у водоїгнній мережі перевищує вказані показники в параграфі I вище, тоді необхідно встановити редукуючий вентиль, інакше бойлер не буде експлуатований правильно. Виробник не бере на себе відповідальність за проблеми, що з'явилися від неправильного експлуатування приладу.

### 3. Приєднання до електричної мережі.

**⚠ До вклучення електроживлення переконайтеся в тому, що прилад наповнений водою.**

3.1. У моделей, щопостачаються зі шнуром живлення в комплекті зі штепселем, приєднання здійснюється шляхом його вклучення в контакт. Від'єднання від електричної мережі здійснюється шляхом відклучення штепселя з контакту.

**⚠ Контакт має бути правильно приєднаний до окремого струмового круга, забезпеченого запобіжником. Він має бути заземленим.**

3.2. Водонагрівачі оснащені шнуром живлення без вилки Цей прилад має бути підключений до окремої струмової петлі стаціонарної електричної інсталяції, забезпеченої запобіжником з оголошеним номінальним струмом 16А(20А для потужності > 3700W). Зв'язок має бути постійним - без штепсельних з'єднань. Струмова петля має бути забезпечена запобіжником і вбудованим пристроєм, оскільки це забезпечує роз'єднання усіх полюсів в умовах перенапруження категорії III. Підключення провідників шнура живлення приладу має бути виконане таким чином:

- Провідник з ізоляцією коричневого кольору - до фази провідника електричної інсталяції (L)
- Провідник з ізоляцією синього кольору - до нейтрального провідника електричної інсталяції (N)
- Провідник з ізоляцією жовто-зеленого кольору - до захисного провідника електричної інсталяції (⚡)

### 3.3. Водонагрівач без шнура живлення

Цей прилад має бути підключений до окремої струмової петлі стаціонарної електричної інсталяції, забезпеченої

запобіжником з оголошеним номінальним струмом 16А(20А для потужності > 3700W). Підключення виконується мідними одножильними(твердими) провідниками - кабель 3x2,5 mm<sup>2</sup> для загальної потужності 3000W(кабель 3x4.0 mm<sup>2</sup> для потужності > 3700W).

В електричний контур для живлення приладу необхідно вмонтувати пристрій, який би забезпечував роз'єднання всіх полюсів в умові наднапруження категорії III.

Щоб монтувати електричний провідник живлення до бойлера, необхідно зняти пластмасову кришку.

З'єднання живлячих дротів має бути відповідно до маркіровок електричних затисків, як слід:

- фазну напругу до позначення А або А1 або L або L1.
- нейтральний до позначення N (В або В1 або N1)
- Обов'язковим є приєднання захисного провідника до гвинтового з'єднання, позначене зі знаком .

Після монтажу пластмасова кришка закривається знову!

Пояснення до малюнок 3:

TS – термовимикач; TR – терморегулятор; S – ключ (у моделей з таким); R – нагрівач; IL – сигнальна лампа; F – фланець.

## VI. АНТИКОРОЗИЙНИЙ ЗАХИСТ - МАГНІЄВИЙ АНОД (У БОЙЛЕРІВ З ОДНИМ КОНТЕЙНЕРОМ ЗІ СКЛО-КЕРАМІЧНИМ ПОКРИТТЯМ)

Магнієвий анод захищає внутрішню поверхню водного контейнера від корозії.

Він є елементом, що зношується, який підлягає періодичній підміні.

З обліком довгострокової й безаварійної експлуатації Вашого бойлера, виробник рекомендує періодичний огляд стану магнієвого анода правоздатним техніком і підміну при необхідності, а це може відбутися під час періодичної профілактики приладу.

З питань підміни звертайтеся до спеціалізованих сервісів!

## VII. РОБОТА ІЗ ПРИЛАДОМ

Перед першим включенням приладу переконайтеся, що водонагрівач правильно підключений до мережі і наповнений водою.

### 1. Водонагрівачі з BOOST контролем

1.1. Елементи управління

Мал. 2, де:

- 1 - Кнопка електричного вимикача (у моделей з вимикачем)
- 2 - Світлові індикатори
- 3 - Руків'я для терморегулятора (вбудоване з кнопкою електричного вимикача).

1.2. Включення приладу.

Водонагрівач включається за допомогою пристрою, вбудованого в установку, описану в підпункті 3 параграфі V або шляхом підключення вилки до електричної розетки (якщо модель оснащена шнуром з вилкою).

За допомогою Кнопки електричного вимикача активується BOOST функція.



Кнопка електричного перемикача приладу рельєфний і позначений знаком .

Щоб включити функцію BOOST, натисніть кнопку до упору і відпустіть її. Кнопка залишається натиснутою і горить червоним кольором, вказуючи на те, що кнопка включена, і пристрій працюватиме на максимальній потужності.

Максимальна потужність нагріву вказана на паспортній таблиці приладу.

Кнопка горить постійно, поки вода в приладі нагріється. Кнопка гасне, коли досягається задана температура води, і термостат відключає живлення нагрівача.

Щоб відключити функцію BOOST, натисніть кнопку до упору, потім відпустіть її. Кнопка повинна виділятися і світлова індикація гасне (якщо прилад знаходиться в режимі нагріву), що означає, що функція BOOST відключена. Прилад залишається в режимі роботи з мінімальною потужністю нагрівача.

BOOST "OFF"   BOOST "ON"

**Увага!** Кнопка BOOST спалахує тільки тоді, коли активна функція BOOST і режим нагріву води. Коли функція BOOST активована і досягнута задана температура води, кнопка BOOST не горить. Індикацією активної функції BOOST залишається натиснута кнопка BOOST.

### Контрольні лампочки (індикатори)

Горять червоним - прилад знаходиться в режимі нагріву. (Якщо пристрій знаходиться в режимі BOOST, кнопка BOOST спалахує

червоним.)



Горять синім - вода в приладі нагрілася і терморегулятор відключив живлення нагрівача. (Якщо пристрій знаходиться в режимі BOOST, кнопка BOOST гасне.)

**Індикатори не світяться, коли:**

електроживлення не подається на прилад, або захист від перегрівання приладу відключений - дивися п.2 нижче

Коли функція BOOST активована, прилад працює на максимальній потужності для нагріву води. Функція BOOST рекомендується, якщо ви хочете, щоб прилад впродовж короткого часу досяг заданої температури води.

Вибір рівня потужності для нагріву води:

Оголошена потужність (відмічена на паспортній таблиці)	Вимкнена кнопка BOOST 	Включена кнопка BOOST 
1600 W	800 W	1600 W
2400 W	1200 W	2400 W

### 1.3. Установка температури

Ця функція дозволяє вибрати бажану температуру. Щоб зробити свій вибір, поверніть ручку на панелі, помістивши маркер у відповідне положення (мал.2). Щоб збільшити температуру, поверніть за годинниковою стрілкою.

**!** Один раз місяць ставте ручку в позицію максимальної температури протягом доби (окрім якщо прилад постійно працює в цьому режимі) - див. Додаток - I (11) Максимальна температура термостата. Таким чином забезпечується більша висока гігієна води, що нагрівається.

- Режим „Проти замерзання“

Встановіть ручку в положення "MIN" відповідно до мал.2. З цим налаштуванням прилад підтримує температуру, яка запобігає замерзанню води.

**!** **ВАЖЛИВО:** Електричне живлення має бути включене. Запобіжний клапан і трубопровід від нього до приладу мають бути захищені від замерзання.

- **Позиція E (Економія електроенергії)** - В цьому режимі температура води досягає близько 60°C. Таким чином зменшується втрата тепла.

### 2. Захист по температурі (дійсно для всіх моделей).

Прилад обладнаний спеціальним пристроєм (термовимикачем) для захисту від перегріву води, яке виключає нагрівач із електричної мережі, коли температура досягнеться дуже високих показників.

**!** Після активації, цей пристрій не регенерує себе і прилад не працюватиме. Зверніться в авторизований сервіс для усунення проблеми.

## VIII. ПЕРІОДИЧНА ПІДТРИМКА

При нормальній роботі бойлера, під впливом високої температури на поверхні нагрівача відкладається вапняк / т.зв. накип /. Це погіршує теплообмін між нагрівачем і водою. Температура на поверхні нагрівача й у зоні біля нього збільшується. З'являється характерний шум / закипаюча вода/. Терморегулятор починає включати й виключати частіше. Можлива поява "помилкового" залучення температурного захисту. Із цієї причини виробник цього приладу рекомендує профілактику на кожні два роки Вашого приладу спеціалізованим сервісним центром або сервісною базою. Ця профілактика повинна включати чищення й огляд анодного протектора (при бойлерах зі скло- керамічним покриттям), який якщо буде потреба підлягає заміні.

Для чищення приладу використовуйте вологу тканину. Не використовуйте абразивні або такі, що містять розчинники чистячі речовини. Не обливати прилад водою.

**Виробник не відповідає за всі наслідки, внаслідок недотримання цієї інструкції.**

### Вказівки по охороні навколишнього середовища.

 Старі електроприлади містять коштовні метали й із цієї причини не треба їх викидати разом з побутовим сміттям! Просимо Вас сприяти своєю активною допомогою охороні навколишнього середовища й передати прилад в організовані викупні пункти (якщо існують такі).

Spoštovani kupci,

TESY-jeva ekipa vam prsrčno čestita za vaš nov nakup. Upamo, da bo vaša nova naprava prinesla več udobja v vaš dom.

Ta tehnični opis in navodila za uporabo so namenjeni za to, da se seznanite z izdelkom in pogoji za njegovo pravilno namestitve in uporabo. Navodila so prav tako namenjena usposobljenim strokovnjakom, ki bodo opravili montažo naprave ter demontažo in popravilo v primeru okvare.

Upoštevanje tukaj zapisanih navodil je v interesu kupca in predstavlja enega izmed garancijskih pogojev, navedenih v garancijskem listu.

Prosimo, upoštevajte, da ravnanje po teh navodilih je predvsem v korist kupca, vendar da je skupaj s tem tudi garancijski pogoj, naveden na garancijskem listu, da bi lahko kupec uporabil garancijski servis brezplačno. Proizvajalec ne odgovarja za poškodbe naprave in za morebitne škode, nastale zaradi eksploatacije in/ali montaže, ki niso v skladu z navodili in inštrukcijami v tem priročniku.

Električni grelnik vode ustreza zahtevam EN 60335-1 in EN 60335-2-21.

### I. NAMEN UPORABE

Naprava je namenjena za oskrbo gospodinjstva s toplo vodo, katerega vodovodno omrežje ima tlak manj kot 6 bar (0,6 MPa).

On je namenjen za uporabo samo v zaprtih in ogrevanih prostorih, kjer ne pade temperatura pod 4°C in ni namenjen za nenehno uporabo v pretočnem režimu.

Naprava je namenjena za delovanje v pokrajinah s trdoto vode do 10°dH. V primeru, da je montirana v območju z „bolj trdo“ vodo, mogoče je zelo hitro

nabiranje kalcijevih depozitov, ki povzročajo značilen zvok pri segrevanju in hitro poškodovanje električnih delov. Za območja z bolj trdo vodo se priporoča vsakoletno čiščenje naprave od nabranih kalcijevih depozitov in tudi uporabo moči električnega grelca do 2 kW.

### II. TEHNIČNE LASTNOSTI

1. Nazivna prostornina V, litri – gl. podatkovno tablico.
2. Nazivna napetost – gl. podatkovno tablico.
3. Nazivna moč – gl. podatkovno tablico.
4. Nazivni tlak – gl. podatkovno tablico.



*To ni pritiska vodovodnega omrežja. To je pritisk, ki je povedan za napravo, in je povezan z zahtevami varnostnih standardov.*

5. Tip grelnika vode – akumulacijski vodni grelnik zaprtega tipa s toplotno izolacijo.
6. Dnevna poraba električne energije – glej Prilogo I
7. Določen profil obremenitve – glej Prilogo I
8. Količina mešanja tople in hladne vode pri 40°C V40 v litrih – glej Prilogo I
9. Maksimalna temperatura termostata – glej Prilogo I
10. Tovarniško določene temperaturne nastavitve – glej Prilogo I
11. Energetska učinkovitost pri gretju vode – glej Prilogo I

### III. POMEMBNA PRAVILA

- Grelnik vode lahko namestite samo v prostore, ki so primerno zaščiteni pred požarom.
- Grelnika vode ne smete vklopiti, če niste prepričani, da je poln vode.

**⚠ Opozorilo! Napačna montaža in priključitev naprave bodo povzročile nevarnost za zdravje in življenje uporabnikov in to lahko tudi povzroči teže in nadaljnje posledice za tiste, vključno, vendar ne omejene na telesne poškodbe in/ali smrt. To lahko tudi povzroči poškodovanje njihovega premoženja in premoženja tretjih oseb /okvare in/ali uničenje/ vključno, vendar ne samo zaradi poplave, eksplozije in požara.**

Montaža, priključitev na vodovodno omrežje in električno omrežje, ter zagon naprave morajo opravljati samo električarji in tehniki, pooblaščen za popravilo in montažo, ki so svojo usposobljenost pridobili na ozemlju države, v kateri se montira in zažene naprava, in v skladu z zakonskimi določili zadevne države.

- Pri priključitvi grelnika vode na električno omrežje pazite na pravilno priključitev zaščitnega vodnika (pri modelih brez kabla z vtikačem).
- V primeru da obstaja možnost da pade sobna temperatura pod 0°C, je boiler treba izprazniti (držite se navodil v točki V, podtočka 2 „Priključevanje boilerja na vodovodno omrežje“).
- Ob eksploataciji – režim segrevanja vode - je običajno kapanje vode od drenažne luknje varnostnega ventila. Obvezno je, da je omenjeni ventil odprt za ozračje. Za preprečitev škod so nujni ukrepi za odvoda ali zbiranje potekle količine vode in se ne smejo kršiti zahteve, opisane v točki 2., V. odstavka. Ventil in povezane z njim elemente je treba zaščititi pred zamrzovanjem.
- Ob segrevanju naprave se lahko sluša šum od piskanja (vretje vode). To je običajno in ne pomeni okvare. Šum se povečuje s časom in razlog je nabrani apnenec. Da bi odstranili šum je potrebno počistiti napravo. Garancija ne vključuje te storitve.
- Za varno delovanje grelnika vode je potrebno varnostni ventil redno čistiti in pregledovati, če deluje normalno /ventil ne sme biti zamašen/, na območjih z vodo z veliko vsebnostjo vodnega kamna morate redno čistiti oblogo vodnega kamna. Ta storitev ne sodi med garancijskim vzdrževanjem.

**⚠ Vsakršne spremembe in prilagoditve na zgradbi in električni napeljavi grelnika vode so prepovedane. V primeru ugotavljanja takšnih sprememb in prilagoditev se garancija naprave razveljavi. Spremembe in prilagoditve so vsi primeri odstranjevanja delov, ki jih je v napravo vgradil proizvajalec, vgradnja dodatnih delov in zamenjava delov z enakimi, ki pa niso odobreni od proizvajalca.**

- Če je napajalni kabel (pri modelih, ki ga imajo) poškodovan, naj ga zamenja pooblaščen serviser ali strokovno usposobljena oseba, da se tako izognete nevarnosti.
- To napravo lahko otroci, starejši od 8 let, ljudje z zmanjšanimi fizičnimi in psihičnimi sposobnostmi ali ljudje brez izkušenj in znanja uporabljajo le pod nadzorom in po seznanitvi z varnostnimi navodili za uporabo naprave ter samo, če se zavedajo nevarnosti, ki se lahko pojavijo.
- Otroci se ne smejo igrati s to napravo.
- Otroci ne smejo čistiti in vzdrževati te naprave.

#### IV. OPIS IN PRINCIP DELOVANJA

Naprava sestoji iz telesa, prirobnice - spodaj /pri grelnikih za navpično namestitev/ oz. ob strani /pri grelnikih za vodoravno namestitev/, plastične kontrolne plošče in varnostnega ventila.

1. Telo naprave sestoji iz jeklenega rezervoarja (kotla) in ohišja (zunanega plašča) z vmesno toplotno izolacijo iz okolju prijaznega poliuretana visoke gostote in dveh cevi z navojem G ½" za dovod mrzle vode (z modrim obročkom) in za odvod vroče vode (z rdečim obročkom).

Odvisno od modela notranji rezervoar je lahko narejen:

- Iz črnega jekla s posebno oblogo iz steklokeramike oz. emajla.
- Iz nerjavečega jekla

2. Na grelni prirobnici je nameščen električni grelec. Grelniki vode z oblogo iz steklokeramike so opremljeni tudi z magnezijevo zaščitno anodo.

Električni grelec je namenjen za segrevanje vode v kotlu in ga upravlja termostat, ki samodejno vzdržuje nastavljeno temperaturo.

Grelnik vode je opremljen z napravo proti pregretju (varnostni termostat), ki izklopi grelec iz električnega omrežja, če temperatura doseže preveliko vrednost.

3. Varnostni ventil preprečuje popolno izpraznitev naprave v primeru prekinitve dotoka mrzle vode iz vodovodnega omrežja. Ventil varuje napravo pred naraščanjem tlaka v kotlu do vrednosti, ki je večja od dovoljene vrednosti v načinu segrevanja (! s povečanjem temperature tlak narašča), s tem da izpušča presežek skozi drenažno odprtino.

**!** Varnostni ventil ne more ščititi naprave, če tlak v vodovodu preseže vrednost, ki je navedena na podatkovni tablici naprave.

#### V. NAMESTITEV IN PRIKLJUČITEV

**!** **Opozorilo! Napačna montaža in priključitev naprave bodo povzročile nevarnost za zdravje in življenje uporabnikov in to lahko tudi povzroči teže in nadaljnje posledice za tiste, vključno, vendar ne omejene na telesne poškodbe in/ali smrt. To lahko tudi povzroči poškodovanje njihovega premoženja in premoženja tretjih oseb /okvare in/ali uničenje/ vključno, vendar ne samo zaradi poplave, eksplozije in požara. Montaža, priključitev na vodovodno omrežje in električno omrežje, ter zagon naprave morajo opravljati samo električarji in tehniki, pooblašeni za popravilo in montažo, ki so svojo usposobljenost pridobili na ozemlju države, v kateri se montira in zažene naprava, in v skladu z zakonskimi določili zadevne države.**

**Opomba:** Za priključitev naprave je kupec dolžan sam.

##### 1. Namestitev

Priporočamo vam, da napravo namestite v bližino mesta, kjer boste uporabljali vročo vodo, tako boste zmanjšali toplotne izgube v vodovodnem omrežju. Če boste grelnik namestili v kopalnico, ga morate namestiti tako, da ga ni mogoče poškropiti z vodo iz pipe ali prhe. Možni sta naslednji varianti montiranja:

- **vertikalno montiranje GCV** (slika 1a, tabeli 1) – pri montiranju na steno – boiler se natakne na zgornji nosilec, pritrjen na njegovem telesu.

Za obešanje uporabite dve kljuki (min. Ø 10 mm) ki sta čvrsto pritrjeni v zid (nista priloženi v setu za obešanje). Nosilec za obešanje naprave pri grelnikih vode za navpično namestitev je univerzalen, tako da je predviden razmak med kljukama od 220 do 310 mm - slika 1a.

- **horizontalno montiranje - GCH, GCR** (slika 1b, slika 1c) – pri horizontalnem montiranju so razdalje med nosilci različne pri različnih prostorninah in so navedene v tabeli 2 pri sliki 1b, tabeli 3 pri sliki 1c.

**!** Da bi preprečili poškodbe uporabnika in tretjih oseb v primeru okvar na sistemu za oskrbo z vročo vodo, napravo morate namestiti v prostoru, ki ima talno hidroizolacijo in odtok v kanalizacijo. V nobenem primeru ne postavljajte pod napravo predmetov, ki niso odporni na vodo. Če napravo namestite v prostoru brez hidroizolacije, morate pod napravo namestiti zaščitno posodo z odtokom v kanalizacijo.

**Opomba:** Zaščitna posoda ni priložena in jo uporabnik mora izbrati.

##### 2. Priključitev grelnika vode na vodovodno omrežje

Sl. 4

Kjer: 1 - dotočna cev; 2 - varnostni ventil; 3 - reducirni ventil (pri tlaku vodovoda več kot 0,7 MPa); 4 - zaporna pipa; 5 - lijak s priključkom na kanalizacijo; 6 - cev; 7 - pipa za praznjenje boilerja. Pri priključitvi grelnika vode na vodovodno omrežje morate upoštevati barvne oznake /obročke/ na ceveh naprave: moder - za mrzlo vodo /dotok/, rdeč - za vročo vodo /iztok/.

**Obvezna je namestitev varnostnega ventila, ki ste ga dobili z napravo.**

Varnostni ventil morate namestiti na dotočno cev za mrzlo vodo, v skladu s puščico na ohišju, ki kaže smer dotočne mrzle vode. Med varnostnim ventilom in grelnikom ne sme biti nameščena dodatna zaporna armatura.

Izjema: Če lokalni predpisi (pravila) zahtevajo uporabo drugega varnostnega ventila ali druge naprave (v skladu z EN 1487 in EN 1489), ga morate dodatno kupiti. Za naprave, ki so v skladu s standardom EN 1487, največji navedeni delovni tlak mora biti 0,7 MPa. Za druge varnostne ventile, pritisk njihovega kalibriranja mora biti za 0,1 MPa pod označenom na tipski tablici naprave. V teh primerih se ne sme uporabljati vzvratni varnostni ventil, ki je bil dobavljen skupaj z napravo.

**!** Dodatni /stari/ varnostni ventili lahko povzročijo okvaro, zato jih je potrebno odstraniti.

**!** Se ne dovoljuje druga zaporna armatura med vzvratno-varnostnim ventilom (varnostna naprava) in napravo.

**!** Varnostnega ventila ne smete nameščati na navoj, daljši od 10 mm, saj lahko pride do hude okvare na ventilu in je nevarno za vašo napravo.

**!** Pri grelnikih vode za navpično namestitev varovalni ventil mora biti priključen na dotočno cev, pred tem demontirajte plastično kontrolno ploščo naprave.

**!** Vzvratno-varnostni ventil in cevovod od njega do boilerja morajo biti zaščiteni pred zamrzovanjem. Ob dreniranju s cevom – prosti konec mora biti vedno odprt za ozračje (ne sme biti potopljen). Cev je treba tudi zaščititi pred zamrzovanjem.

Za napolnitev grelnika vode odprite pipo za dotok mrzle vode z vodovoda in pipo mešalne baterije za vročo vodo. Po napolnitvi mora iz pipe za vročo vodo teči neprekinjen curek. Že lahko zaprete pipo za vročo vodo.

Če želite izprazniti grelnik vode, najprej ga morate izključiti iz električnega omrežja. Prekinite pritok vode v napravo. Odprite ventil za toplo vodo na mešalni bateriji. Odprite ventil 7 (slika 4) da iztočite vodo iz boilerja. V primeru da le ta ne obstaja, lahko boiler izpraznite direktno skozi vhodno cev, s tem da ga predhodno izključite iz vodovodnega omrežja.

V primeru, da tlak v vodovodni mreži presega zgoraj omenjene vrednosti v I. odstavku, je treba montirati reducirni ventil, sicer se boiler ne bo uporabljal pravilno. Proizvajalec ne prevzema nikakršnih odgovornosti, ki so posledica nepravilne uporabe naprave.

##### 3. Priključitev grelnika vode na električno omrežje.

**!** Preden priključite na električno omrežje prepričajte se, da je naprava polna vode.

3.1. Pri modelih, ki so opremljeni z napajalnim kablom z vtičnikom, priključite tako, da vtaknete vtičač v vtičnico. Za izključitev iz električnega omrežja potegnite vtičač iz vtičnice.

**!** Vtičnica mora biti pravilno priključena na ločeni tokokrog, opremljen z varovalko. Ona mora biti ozemljena.

##### 3.2. Grelniki vode z električnim kablom brez vtičnice

Naprava mora biti povezana na posebni tokovni krog električne inštalacije in zaščiten z varovalko, z določeno močjo električnega toka 16 A (moč 20 A > 3700 W). Povezava mora biti stalna, brez vtičnice. Tokovni krog mora biti zaščiten z varovalko in vgrajeno napravo, ki zagotavlja ločevaje polov pri prenapetosti kategorije III.

Povezava prevodnikov električnega kabla naprave je naslednja:

- Prevodnik rjave barve – k faznemu prevodniku električne inštalacije (L)
- Prevodnik modre barve – k nevtralnemu prevodniku električne inštalacije (N)
- Prevodnik rumeno-zelene barve – k zaščitnemu prevodniku električne inštalacije (⊥)

##### 3.3. Grelniki vode brez električnega kabla

Naprava mora biti povezana na posebni tokovni krog električne inštalacije in zaščiten z varovalko, z določeno močjo električnega toka 16 A (moč 20 A > 3700 W). Povezava se opravi s pomočju bakrenih enožilnih (trdih) prevodnikov – kabel 3 x 2,5 mm<sup>2</sup> za skupno moč 3000 W (kabel 3 x 4,0 mm<sup>2</sup> za moč > 3700 W).

V električni krog, ki napaja napravo, mora biti vgrajena priprava za ločitev vseh polov v pogojih visoke napetosti kategorije III.

Za priključitev napajalnega kabla na grelnik vode morate odstraniti plastični pokrovček.

Vezava vodnikov mora odgovarjati oznakam na objemkah, in sicer:

- fazni vodnik k oznaki A ali A1 ali L ali L1,
- nevtralni vodnik k oznaki N (B ali B1 ali N1)
- Obvezno morate priključiti zaščitni vodnik na priključni vijak, označen z oznako .

Po montaži namestite plastični pokrov nazaj!

Razlage k Sl. 3:

TS - varnostni termostat; TR - termostat; S - električno stikalo (pri modelih ki ga imajo); R - grelec; IL - signalna lučka; F - prirobnica.

## VI. ANTIKOROZIJSKA ZAŠČITA - MAGNEZIJEVA ANODA (PRI GRELNIKIH VODE Z OBLOGO IZ STEKLOKERAMIKE ALI EMAJLA)

Magnezijeva zaščitna anoda dodatno ščiti notranjo površino kotla pred rjavenjem. Anoda je del, ki se obrabi, in ga je potrebno občasno zamenjati.

Glede na dolgotrajno brezhibno delovanje vašega grelnika vode, proizvajalec priporoča redni pregled stanja magnezijeve anode s strani strokovno usposobljene osebe in po potrebi zamenjavo, to se lahko opravi med rednim vzdrževanjem naprave.

Za zamenjavo se obrnite na pooblaščen servis!

## VII. UPORABA NAPRAVE.

Pred prvim vklopom naprave se prepričajte, da je električni grelnik vode pravilno priključen na električno omrežje in da je poln vode.

### 1. Električni grelniki vode z BOOST nadzorom

#### 1.1. Elementi nadzora

Sl. 2, kjer:

- 1 - Gumb električnega stikala (za modele s ključem)
- 2 - Svetlobni indikatorji
- 3 - Ročica termoregulatorja (integrirana z gumbom električnega stikala).

#### 1.2. Vklp aparata.

Električni grelnik vode se vklopi s pomočjo naprave, ki je vgrajena v instalacijo in opisana v podtočki 3. odstavka V., ali s priključitvijo vtiča v električno vtičnico (če je model z vrvico z vtičem).

S pomočjo gumba električnega stikala se aktivira BOOST funkcija.

Gumb električnega stikala aparata je reliefen in označen z oznako .

Za vklop funkcije BOOST močno pritisnite gumb in popustite. Gumb ostane pritisnjen in sveti rdeče, kar pomeni, da je gumb vklopljen in naprava deluje z največjo močjo.

#### Največja moč ogrevanja je označena na tipski ploščici naprave.

Gumb neprekinjeno sveti, dokler se voda v napravi ne segreje. Gumb ugasne, ko je dosežena nastavljena temperatura vode in termostat izklopi napajanje grelnika.

Za izklop funkcije BOOST močno pritisnite gumb in popustite. Gumb se prikaže in svetlobna indikacija ugasne (če je naprava v načinu ogrevanja), kar pomeni, da je funkcija BOOST izklopljena. Naprava ostane v načinu delovanja grelnika z minimalno močjo.

BOOST "OFF"   BOOST "ON"

 **Pozor!** Gumb BOOST sveti le, ko sta aktivni funkcija BOOST in način ogrevanja vode. Ko je funkcija BOOST aktivirana in je dosežena nastavljena temperatura vode, gumb BOOST ne sveti. Indikacija za aktivno funkcijo BOOST je pritisnjen gumb BOOST.

#### Nadzorne svetilke (indikatorji)

Svetijo rdeče – aparat je v načinu ogrevanja vode. (Če je naprava v načinu BOOST, gumb BOOST sveti rdeče.)

Svetijo modro – voda v napravi je ogrevana in je termostat izklopil napajanje grelnika. (Če je naprava v načinu BOOST, gumb BOOST ugasne.)



#### Indikatorji ne svetijo, ko:

na napravo ni električnega napajanja, ali

zaščita pred pregrevanjem aparata je izklopljena – glejte točko 2. spodaj

Ko je funkcija BOOST aktivirana, naprava deluje pri največji moči ogrevanja vode. Funkcija BOOST je priporočljiva, če želite, da naprava doseže nastavljeno temperaturo vode za kratek čas.

Izbira stopnje moči ogrevanja vode:

Označena moč (označena na tipski ploščici naprave)	Izklopljen gumb BOOST 	Vklopljen gumb BOOST 
1600 W	800 W	1600 W
2400 W	1200 W	2400 W

### 1.3. Nastavitev temperature

Ta funkcija vam omogoča, da izberete želeno temperaturo. Za izbiro obrnite ročico na plošči tako, da postavite oznako v ustrezen položaj (slika 2). Za povečanje temperature obrnite v smeri urinega kazalca.



Enkrat mesečno obrnite ročico v položaj za najvišjo temperaturo in jo pustite tako 24 ur (razen če naprava ves čas deluje v tem režimu) - glejte Prilogo I (11) Maksimalna temperatura termostata. Tako boste zagotovili večjo higieno ogrevane vode.

Enkrat mesečno postavite ročico v položaj najvišje temperature za en dan (razen če naprava neprekinjeno deluje v tem načinu) - glejte Prilogo I. (11) Najvišja temperatura termostata. To zagotavlja višjo higieno ogrevane vode.

- Način "Proti zmrzovanju"

Ročico nastavite v položaj "MIN" v skladu s sliko 2. S to nastavitvijo aparat ohranja temperaturo, ki preprečuje zmrzovanje vode.



POMEMBNO: Električno napajanje aparata mora biti vklopljeno. Varnostni ventil in cevovod od njega do aparata obvezno morata biti zavarovana pred zmrzovanjem.

- **pozicija E (varčevanje z električno energijo)** – V tem režimu se temperatura vode zgreje do približno 60°C. Na ta način se zmanjšuje izguba toplote.

### 2. Zaščita po temperaturi (velja za vse modele).

Naprava je opremljena s posebno napravo (varnostnim termostatom) proti pregrevanju vode, ki izklopi grelec iz električnega omrežja, če temperatura doseže preveliko vrednost.



Po aktiviranju se ta naprava ne regenerira in naprava ne bo funkcionirala. Poiščite pooblaščen servis za odpravljanje problema.

## VIII. REDNO VZDRŽEVANJE

Pri normalni uporabi grelnika se zaradi visokih temperatur na grelcu nabira obloga apnenca /tako imenovani vodni kamen/. To zmanjša prenos toplote z grelca na vodo. Temperatura na površini grelca in okoli njega narašča. Je slišen značilen zvok /kot da bi voda vrela/. Termostat se začne bolj pogosto vklapljati in izklapljati. Lahko pa se „pomotoma“ sproži tudi varnostni termostat. Zato vam proizvajalec priporoča preventivno vzdrževanje vašega grelnika vode na vsake dve leti, ki naj ga opravi pooblaščen servis. Zaščitno vzdrževanje mora vključevati čiščenje in pregled zaščitne anode (pri grelnikih vode z oblogo iz steklokeramike), ki jo je po potrebi treba zamenjati. Vsako preventivno vzdrževanje je potrebno vpisati v garancijski list in navesti datum preventivnega vzdrževanja, firmo izvajalca, ime serviserja, podpis.

Da bi počistili naprave, obrišite je z vlažno krpo. Za čiščenje ne uporabljajte abraziva ali topil. Ne obvlajate naprave z vodo.

**Proizvajalec ne prevzema odgovornosti za posledice, do katerih je prišlo zaradi neupoštevanja teh navodil.**



#### Navodila o varstvu okolja.

Stare naprave vsebujejo koristne materiale in zaradi tega jih ne smemo odlagati skupaj s komunalnimi odpadki! Prosimo Vas sodelovati s svojim aktivnim prispevkom k varstvu resursov in okolja in dati napravo v urejene zbirne centre (če obstajajo).



Ärade kunder,

TESY-teamet vill önska dig lycka till med ditt nya köp. Vi hoppas att din nya apparat kommer att göra ditt hem mer bekvämt.

Denna tekniska beskrivning och instruktionshandbok är gjord för att du ska kunna bekanta dig med produkten och villkoren för korrekt installation och användning.

Dessa instruktioner är också avsedda att användas av kvalificerade tekniker, som ska utföra grundinstallationen, eller demontering och reparationer i händelse av driftstörningar.

Det ligger i köparens intresse att följa de instruktioner som anges här, och instruktionerna motsvarar ett av garantivillkoren som visas på garantikortet.

Att följa instruktionerna i denna handbok är främst i användarens intresse. Att följa instruktionerna är även ett krav för att garantivillkoren som anges för garantiservice skall gälla. Tillverkaren ansvarar därför inte för skador på apparaten och för eventuella skador till följd av felaktigt bruk eller installation som strider mot vad som anges i denna handbok.

Den elektriska varmvattenberedaren uppfyller kraven i EN 60335-1, EN 60335-2-21.

### I. AVSEDD ANVÄNDNING

Apparaten är avsedd att tillhandahålla varmvatten till hus som är utrustade med ett rörlledningssystem med ett tryck inte högre än 6 bar (0,6 Mpa).

Apparaten är avsedd för användning inomhus där temperaturen är minst 4 °C och är inte avsedd att arbeta under kontinuerlig drift.

Apparaten är avsedd att drivas med vatten med hårdhet på max 10

°dH. Vid användning med hårdare vatten, bildas kalkavlagringar snabbt och apparatens livslängd förkortas. Vid användning med hårt vatten, rekommenderas rengöring och avkalkning varje år samt att driva apparaten med en värmare på max 2 kW.

### II. TEKNISKA EGENSKAPER

1. Nominell volym V, liter - se apparatens typskylt
2. Nominell spänning - se apparatens typskylt
3. Nominell energiförbrukning - se apparatens typskylt
4. Nominellt tryck - se apparatens typskylt



*Detta är inte trycket från vattenförsörjningsnätet. Trycket gäller för apparaten och är ett gällande säkerhetskrav.*

5. Varmvattenberedare typ stängd typ, ackumulerande varmvattenberedare med termisk isolering
6. Daglig energiförbrukning – se Bilaga I
7. Nominell belastningsprofil - se Bilaga I
8. Mängden av blandat vatten vid 40 ° C V40 liter - se Bilaga I
9. Termostatens maximala temperatur – se Bilaga I
10. Fabrikstemperaturinställningar – se Bilaga I
11. Energieffektivitet vid vattenuppvärmning – se Bilaga I

### III. VIKTIGA REGLER

- Varmvattenberedaren får endast monteras i lokaler med normal brandsäkerhet och ska förses med godkänd säkerhetsventil.
- Sätt aldrig igång varmvattenberedaren utan att först kontrollera att den är fylld med vatten.



**Varning! Felaktig installation och kopplingsanordning kan göra det farligt för hälsan och livet för konsumenterna, och kan orsaka allvarliga och varaktiga konsekvenser för dem, inklusive men inte begränsat till fysiskt funktionshinder och / eller dödsfall. Detta kan också orsaka skada på dess egendom / skador och / eller destruktions, Som också till tredje parten orsakade inklusive men inte begränsat till översvämning, explosion och brand.**

*Installationen, anslutningen till vatten och elnätet och igångsättningen bör endast utföras av kvalificerade elektriker och tekniker för reparationer och installation av apparaten, som har förvärvat sin kapacitet på territoriet i den stat där installationen och idrifttagningen av apparaten utförs och i enlighet med föreskrifterna.*

- Efter anslutningen av varmvattenberedaren till elnätet ska du ansluta skyddsledningen noggrant.
- Om det är sannolikt att temperaturen i lokalen sjunker under 0°C, borde varmvattenberedaren tömmas (i enlighet med den procedur som är beskriven i avsnitt V, stycke 2 "Varmvattenberedarens röranslutning").
- Under drift kan det komma droppar från dräneringshålet på säkerhetsventilen. Ventilen måste vara öppen. Förebyggande åtgärder måste tas, så att vattnet kan samlas och ledas vidare för att undvika skador samt för att villkoren som beskrivs under punkt 2 skall gälla. Ventilen och dess relaterade komponenter måste skyddas mot frost.
- Under uppvärmning kan ett visslande ljud höras (kokande vatten). Detta är normalt och tyder inte på att något är fel. Ljudet kan tillta med tiden och anledningen till detta är ansamlingar av kalksten. För att eliminera ljudet skall apparaten rengöras. Detta omfattas inte av garantiservicen.
- För att garantera säker drift av varmvattenberedaren ska säkerhetsventilen genomgå regelbunden rengöring och tillsyn för normal funktion / ventilen får inte blockeras /, och för områden med högt kalkinnehåll i vattnet ska säkerhetsventilen rengöras på samlade kalkavlagringar. Denna serviceåtgärd ingår ej i garantiunderhållet.



**Alla ändringar och modifikationer i monteringen av varmvattenberedaren och det elektriska kretsloppet är förbjudna. Om sådana ändringar eller modifikationer konstateras under tillsyn är apparatens garanti ogiltig. Med ändringar och modifikationer avses varje fall där element som monterats av tillverkaren avlägsnas, tillbyggnad av ytterligare komponenter i varmvattenberedaren, byte av element med liknande element som inte är godkända av tillverkaren.**

- Om strömledningen (på de modeller där sådan finns) är skadad, ska den bytas ut av en auktoriserad elinstallatör.
- Denna apparat är avsedd att användas av barn som är 8 år gamla eller äldre, för personer med nedsatt fysisk eller mental förmåga samt personer med bristande erfarenhet eller kunskap, om användningen övervakas av en person som är ansvarig för deras säkerhet och/eller om personerna instrueras enligt säkerhetsinstruktionerna för användning av apparaten se att dessa förster farorna som kan uppstå.
- Barn skall inte leka med apparaten.
- Rengöring och underhåll av apparaten skall ej utföras av barn som ej är under tillsyn.

## IV. BESKRIVNING OCH ARBETSPRINCIP

Apparaten består av ett skåp, fläns på undersidan (på varmvattenberedare som är avsedda för lodrät montering) eller på sidorna (på varmvattenberedare som är avsedda för vågrät montering), skyddande plastpanel

1. Skåpet består av en vattenbehållare i stål och ett hus (yttre skal) och däremellan en termisk isolering bestående av ekologiskt rent polyuretanskum med hög densitet, och två rör med gänga  $G \frac{1}{2}$ " för tillförsel av kallt vatten (märkt med en blå ring) och avloppsrör för varmt vatten (märkt med en röd ring).

Den inre behållaren kan vara av två olika slag, beroende på modellen:

- Av stål som skyddas mot korrosion med en speciell glaskeramisk beläggning
- Av rostfritt stål

2. Flänsen är utrustad med: elektrisk värmare och termostat. Varmvattenberedaren med glaskeramisk beläggning är utrustad med ett magnesiumskydd. Den elektriska varmvattenberedaren används för uppvärmning av vattnet i behållaren och styrs av termostaten, som automatiskt bibehåller inställd temperatur. Termostaten har en inbyggd säkerhetsanordning mot överhettning, som slår av strömmen när temperaturen för vattnet uppnår värden utanför det normala.

3. En för Sverige godkänd säkerhetsventil ska anslutas för att förebygga att apparaten töms helt, om tillförseln av kallt vatten avbryts. Ventilen ska dessutom skydda apparaten mot att trycket stiger mer än tillåtet under uppvärmningen.

**!** Säkerhetsventilen kan inte säkra apparaten om vattentrycket från vattenledningen är högre än det som föreskrivs för apparaten.

## V. MONTERING OCH ANSLUTNING

**!** **Varning! Felaktig installation och kopplingsanordning kan göra det farligt för hälsan och livet för konsumenterna, och kan orsaka allvarliga och varaktiga konsekvenser för dem, inklusive men inte begränsat till fysiskt funktionshinder och / eller dödsfall. Detta kan också orsaka skada på dess egendom / skador och / eller destruktions, som också till tredje parten orsakade inklusive men inte begränsat till översvämning, explosion och brand.**

Installationen, anslutningen till vatten och elnätet och igångsättningen bör endast utföras av kvalificerade elektriker och tekniker för reparationer och installation av apparaten, som har förvärvat sin kapacitet på territoriet i den stat där installationen och idrifttagningen av apparaten utförs och i enlighet med föreskrifterna.

**!** **Observera:** Installation av enheten tas ut av köparen.

### 1. Montering

Vi rekommenderar att montering av apparaten sker i närheten av platser där det används varmt vatten för att minska vattenförlust under transport. Om apparaten monteras i ett badrum, måste risken för kontakt med sprayvatten från duschmunstycket kunna uteslutas, alltså klassområde 3. Det finns två alternativ för montering:

- **vertikal montering GCV** ( tabell 1 till figur 1a) – Vid väggmontering – enheten hängs vid den övre stödlsten, som är monterad vid enhetens huvuddel.

Två hakar ska användas för upphängning av apparaten (min.  $\varnothing$  10 mm) och ska sättas fast i väggen (ingår ej i monteringssetsen). Konstruktionen av monteringsarmen som är gjord för varmvattenberedare, är avsedd för lodrät montering, är universell och möjliggör ett avstånd mellan hakarna på 220 till 310 mm - figur 1a.

- **horisontal montering - GCH, GCR** (Figur 1b, Figur 1c) – Vid horisontal montering är avstånden mellan krokarna olika för de olika volymerna och är angivna i tabell 2 till figur 1b, tabell 3 till figur 1c .

**!** För att förebygga skada på användare och tredjepersoner i händelse av fel i systemet för tillförsel av varmt vatten, ska apparaten monteras i lokaler som är utrustade med vattenisolering i golvet VVS-avlopp. Placera under inga omständigheter föremål under apparaten som inte är vattentåliga. I fall där apparaten monteras i lokaler som inte är utrustade med vattenisolering i golvet, ska ett skyddsskär med ett VVS-avlopp placeras under apparaten.

**!** **Observera:** Skyddsskär ingår ej i satsen, och användaren ska själv välja karet.

### 2. Varmvattenberedarens röranslutning

Fig. 4

Varvid: 1- Ingångsrör; 2- säkerhetsventil; 3 – reduceringsventil (i fall att trycket i vattenledningen överstiger 0,6 MPa); 4 – avstängningskran; 5- en tratt för anknytning till vattenledningssystemet; 6- slang; 7 – kran för tömning av varmvattenberedaren

Efter anslutningen av varmvattenberedaren till uvudvattenledningen ska de färgmarkeringar (ringar) som sitter fast på rören iaktas: blå för kallt (inkommande) vatten, rött för varmt (utgående) vatten.

Montering av säkerhetsventil som levereras tillsammans med varmvattenberedaren är obligatorisk, (för Danmark ska en för Danmark godkänd säkerhetsventil väljas. Denna ingår ej i satsen/leveransen). Säkerhetsventilen ska monteras på tillförselröret för kallt vatten i enlighet med riktningspilen som sitter på skåpet och som anger riktningen för det inkommande vattnet. Inga extra spärrhakar får monteras mellan säkerhetsventilen och varmvattenberedaren.

Undantag: Om de lokala bestämmelserna kräver användning av en säkerhetsventil eller en annan enhet (enligt EN 1487 och EN 1489), kan denna köpas separat. För apparater där EN 1487 gäller, skall det maximala arbetstrycket vara 0,7 MPa. Andra säkerhetsventiler skall kalibreras vid tryck 0,1 MPa under den markeringen som finns på skylten. I dessa fall skall inte säkerhetsventilen, som levererats med apparaten, användas.

**!** Förekomst av andra/gamla säkerhetsventiler kan leda till störningar hos apparaten och bör avlägsnas.

**!** Det skall inte finnas någon annan avstängningsanordning mellan säkerhetsventilen (säkerhetsanordningen) och apparaten.

**!** Placering av säkerhetsventil på gängan, som är längre än 10 mm, är inte tillåten, då detta kan skada ventilen och sätta apparaten i fara.

**!** Med varmt vatten beredaren som skall monteras vertikalt, säkerhetsventilet måste förbindas till den inkommande rörledningen som finns på en plastisk panel.

**!** Säkerhetsventilen och rörsystemet till varmvattenberedaren måste skyddas mot frost. Dräneringsslangens fria sida måste alltid vara öppen mot atmosfären (inte ner dränkt). Slangen bör också säkras mot frost.

När du öppnar spärrhaken till rörnätets vattenförsörjning och öppnar spärrhaken på vattenblandningskranen för varmt vatten, fylls varmvattenberedaren med vatten. Efter påfyllningen av vatten ska det ske en konstant ström av vatten från vattenblandningskranen. Du kan nu stänga spärrhaken för varmt vatten.

I fall du ska tömma varmvattenberedaren, ska du först koppla från strömförsörjningen till varmvattenberedaren. Stäng av vattentillförseln till apparaten. Öppna varmvattenkranen på blandaren. Öppna kran 7 (bild 4) för att tömma vattnet från beredaren. Om det inte har blivit installerad sådan i installationen, kan varmvattenberedaren kan tömmas direkt från dess huvudintag, efter att ha blivit kopplad bort från vattenledningen.

Om flänsen avlägsnas är det normalt med ett utlopp av åtskilliga liter vatten, som samlats i vattenbehållaren.

**!** Förehållningsregler ska följas för att förhindra skada vid utlopp av vatten under tömningen.

Om trycket i vattenförsörjningsnätet överstiger det angivna värde som ges i punkt I ovan, då är det nödvändigt att installera en tryckreduceringsventil, annars riskerar man att varmvattenberedaren inte fungerar optimalt. Tillverkaren åtar sig inget ansvar för problem som uppstår på grund av felaktig installation och användning av apparaten.

### 3. Elektrisk anslutning av varmvattenberedaren.

**!** Se till att apparaten är fylld med vatten innan du slår på nätspänningen.

3.1. Modeller med elkabel med stickpropp ansluts genom att stickproppen sätts i uttaget. Elektriskt avbrott av varmvattenberedaren sker genom att ta ut stickkontakten ur uttaget.

**!** Elanslutningen måste vara korrekt ansluten till en separat krets försedd med säkring som dessutom är jordad.

Apparaten måste anslutas till en separat krets från den stationära elinstallationen, försedd med en säkring med märkström 16A (20A om effekten är >3700W).

Anslutningen skall vara permanent, utan stickpropp och uttag. Kretsen måste förses med en säkring och en inbyggd anordning som isolerar alla poler enligt villkoren för överspänning i kategori III. Anslutningen av ledarna i nätsladden till apparaten skall utföras enligt följande:

- Ledaren med brun isolering skall kopplas till fasledaren (L)
- Ledaren med blå isolering skall kopplas till nolledaren (N)
- Ledaren med gul-grön isolering skall kopplas till jordledaren(⊥)

### 3.2. Vattenvärmare utan nätsladd

Apparaten måste anslutas till en separat krets från det fasta elnätet med en säkring med märkström 16A (20A om effekten är >3700W). Anslutningen sker med enkel kopparledare (entrådlig) - 3x2,5 mm<sup>2</sup> för effekt 3000 W eller 3x4.0 mm<sup>2</sup> för effekt > 3700W.

I den elektriska konturen för apparatens elkraftförsörjning måste inbyggas en anordning, vilken försäkras av söndringen av alla poler, när man befinner sig under omständigheterna av överspänning kategori III. För att montera den elkraftförsörjande lektriska sladden till varmvattenberedaren, måste man ta av plastlocket.

Kopplingen av inmatningsledningarna måste överensstämma med markeringarna på knapparna, enligt följande:

- fasledningen till anmärkning A eller A1 eller L eller L1.
- nolledningen till anmärkning N (B eller B1 eller N1)
- Man måste obligatoriskt anknyta skyddssladdarna till skruvförbindelsen, betecknad med .

Efter att det är slut på montaget, måste plastlocket fästas igen!

Förklaring till fig. 3:

TS – termoavstängare, TR – termoregulator, S – strömbrytare (vid modeller med en sådan), R – upphettare, IL – signallampa, F – fläns.

## VI. ROSTSKYDD MAGNESIUMANOD (TILL VARMVATTENBEREDARE MED VATTENBEHÅLLARE TÄCKT MED GLASKERAMISK BELÄGGNING)

Magnesiumanoden skyddar vattenbehållarens inre yta mot korrosion.

Anodelementet utsätts för slitage och byts ut med jämna mellanrum. Med hänsyn till en långsiktig användning av varmvattenberedaren utan olyckor, rekommenderar tillverkaren regelbunden granskning av magnesiumanodens tillstånd, som ska utföras av en kvalificerad tekniker, och byte då det krävs. Detta kan utföras i samband med apparatens övriga tekniska underhåll. Vid byte, vänligen kontakta auktoriserad installatör!

## VII. BRUKSANVISNING

Innan man för första gång aktiverar anordningen, måste man se till att vattenbehållaren är ordentligt inkopplad i elnätet och är full med vatten.

### 1. Vattenbehållare med BOOST kontroll

#### 1.1. Styre och kontrollelement

Bild 2 där:

- 1 – Elektrisk nyckelknapp (vid nyckelmodeller)
- 2 – Ljuspekare och ljusindikatorer
- 3 – Ett handtag till termostaten (integrerat med den elektriske nyckelknappen, strömbrytarknappen).

#### 1.2. Anordningens inkoppling och aktivering.

Vattenbehållarens inkoppling och aktivering utförs genom den enhet som finns inbyggd i installationen, beskriven i stycke 3 av avsnitt V eller genom stickproppens koppling till elektriske kontakten, uttaget (ifall modellen ingår en kabel med en stickpropp).

Genom den elektriske nyckelknappen aktiveras BOOST-funktionen.

Knappen på anordningens elektriske nyckel och avbrytare är präglad och är märkt med ett tecken .

För att aktivera strömbrytaren och den elektriske nyckeln, tryck på knappen så att det märks ett motstånd och släpp den. Knappen förblir tryckt och den strålar i röd färg, vilket visar att den har sätts på och att anordningen ska fungera med maximeffekt.

**Den maximala uppvärmningseffekten är markerad på anordningens skylt.**

Knappen lyser ständigt medan vattnet i anordningen värms upp. Knappen stänger av, då vattnets inställda temperatur är uppnådd och termoregulatorn stänger av värmarens strömförsörjning.

För att man stänger av BOOST-funktionen ska man trycka på knappen, så att det märks ett motstånd och sedan släpp den. Knappen bör visas upp och ljusindikatorn stänger av (ifall anordningen är i uppvärmningsläge), vilket betyder att BOOST-funktionen är avstängd. Anordningen förblir fortfarande i driftsläge med minimal uppvärmningseffekt.



### Kontrolllampor (pekare och indikatorer)

De lyser i röd färg och då är anordningen i vattenuppvärmningsläge. (Ifall anordningen är i BOOST-läge, ska BOOST-knappen stråla i röd färg.)

De lyser i blå färg och då är vattnet i anordningen uppvärmt och termoregulatorn har stängt av värmarens strömförsörjning. (Ifall anordningen är i BOOST-läge, stänger av BOOST-knappen.)



Indikatorerna och symbolerna lyser icke, då och i följande fall:

Ingen strömförsörjning levereras till anordningen, eller

Anordningens temperaturskydd är avstängt – se punkt 2 nedan

Om BOOST-funktionen aktiveras skal anordningen fungera med maximeffekt för vattenuppvärmning. BOOST-funktionen rekommenderas, då man vill att anordningen inom en kortare tid uppnår den angivna vattentemperaturen.

Val av effektgraden för vattenuppvärmningen:

Angiven effekt (markerad på anordningens skylt)	Avstängt BOOST-knap	Påsett/BOOST-knap
1600 W	 800 W	 1600 W
2400 W	1200 W	2400 W

### 1.3. Temperaturinställning

Denna funktion och inställning ger möjligheten att välja den önskade temperaturen. För att göra sitt val ska man snurra panelens handtag, genom att placera markeringen i den respektive ställningen (Bild2). För att öka temperaturen, ska man snurra i en medurs riktning.

 En gång i månaden rekommenderas att apparaten ställs in på maximal temperatur och arbetar vid denna inställning ett dygn (i fall apparaten inte redan är inställt på detta sätt) - se Bilaga - I (11) Termostatsens maximala temperatur. Detta garanterar bättre vattenkvaliteten.

- Läge „Mot frysning“

Ställ och placera handtaget på ställningen „MIN“ i överensstämmelse med Bild 2. Med denna inställning upprätthåller anordningen den temperatur som inte tillåter att vattnet inne fryser.

 **VIKTIGT:** Anordningens elektriske strömförsörjning bör aktiveras. Säkerhetsventilen och rörledningen från den till anordningen bör obligatoriskt säkerställas mot frysning.

- Position  (Energibesparing) – i det här läget når vattentemperaturen ca. 60°C. På så sätt minskas värmeförlusterna.

### 2. Skydd mot temperaturen (gäller för alla modeller)

Apparaten är utrustad med särskild lätthet för beskyddning från övervärmning av vatten, som kopplas av från det elektriska nätet, när temperaturen blir för hög.

 Efter aktivering av denna enhet, kvitteras den inte av sig själv och apparaten kommer inte att fungera. Kontakta en behörig serviceverkstad för felsökning.

## VIII. PERIODISKT UNDERHÅLL

Under normal användning av varmvattenberedaren under påverkan av höga temperaturer, lossnar kalkavlagringar på ytan av värmeelementet. Detta försvårar värmeväxlingen mellan värmeelementet och vattnet. Värmeelementets yttemperatur stiger i takt med detta / för kokande vatten/. Termostaten börjar slå till och från oftare. En „vilseledande“ aktivering av det termiska skyddet är möjlig. På grund av dessa fakta rekommenderar tillverkaren förebyggande underhåll av varmvattenberedaren vartannat år, som ska utföras av en auktoriserad installatör. Detta förebyggande underhåll ska innefatta rengöring och tillsyn av anodskyddet (för varmvattenberedare med glaskeramisk beläggning), som byts ut med en ny vid behov. Rengör apparaten med fuktig trasa. Använd inte slipande eller andra rengöringsmedel som innehåller lösningsmedel. Undvik att hålla över vatten.

**Tillverkaren är inte ansvarig för alla konsekvenser som uppstår som följd av att dessa anvisningar inte följs.**



#### Miljövårdsanvisningar

De gamla elanläggningarna innehåller värdefulla material och därför ska de inte kastas bort tillsammans med vardagsavfallet. Vi ber Er att bidra genom Er aktiva insats i resursernas skydd och miljövärde och ge anläggningen i de organiserade inköpscentrerna (om sådana finns).

 OBS! BOOST-knappen strålar endast vid aktiva BOOST-funktion och vattenuppvärmningsläge. Ifall BOOST-funktion aktiveras och den angivna vattentemperaturen uppnås skal BOOST-knappen inte lysa. En indikation till aktiveringen av BOOST-funktionen är fortfarande den tryckta BOOST-knappen

Brangus pirkėjau,

TESY komanda norėtų pasveikinti jus įsigijus šį prietaisą. Tikimės, kad naujasis prietaisas atneš daugiau komforto į jūsų namus. Ši naudojimo instrukcija paruošta siekiant supažindinti jus su produktu bei tinkamomis jo instaliavimo ir naudojimo sąlygomis. Šios instrukcijos taip pat skirtos ir kvalifikuotiems technikams, kurie atliks pirminį instaliavimą, ar dys ar remonto prietaisą. Šių instrukcijų laikymasis yra naudotojo atsakomybė ir tai yra viena iš prietaisui suteikiamos garantijos sąlygų.

Prašome atkreipti dėmesį, kad laikytis šios instrukcijos nurodymų visų pirma suinteresuotas pirkėjas, bet tuo pačiu tai yra viena iš garantijos sąlygų, nurodytų garantijos kortelėje, kad pirkėjas galėtų nemokamai naudotis garantiniu aptarnavimu. Gamintojas neatsako už įrenginio gedimus ir galimus nuostolius, kurie buvo padaryti eksploatuojant ir/arba montuojant įrenginį ne taip, kaip nurodyta instrukcijoje.

Elektrinis šildytuvas atitinka standarto EN 60335-1, EN 60335-2-21 reikalavimus.

### I. PASKIRTIS

Prietaisas skirtas vandens pašildymui namuose, kur yra vamzdynai, kurių darbinis slėgis yra žemesnis nei 6 Bar (0,6 MPa).

Jis yra skirtas eksploatuoti tik uždaroje ir apšildomose patalpose, kuriuose temperatūra nebūna žemesnė nei 4°C, negalima, kad nuolat veiktų lėtu režimu.

Įrenginys skirtas regionams, kur vandens kietumas yra iki 10 laipsnių dH. Jeigu įrenginys montuojamas regione, kur vanduo yra kietesnis, labai

greitai gali susidaryti kalcio druskų nuosėdos, kurios sukelia būdingą triukšmą šildant ir greitą elektrinės dalies gedimą. Regionuose, kur vanduo yra kietesnis, rekomenduojama kasmet valyti įrenginį nuo kalcio druskų nuosėdų, taip pat naudoti šildytuvo galingumą iki 2 kW.

### II. TECHNINIAI DUOMENYS

1. Nominalus tūris V, litrais - žiūrėkite duomenų lentelę ant prietaiso
2. Nominali įtampa - žiūrėkite duomenų lentelę ant prietaiso
3. Nominalus elektros sunaudojimas - žiūrėkite duomenų lentelę ant prietaiso
4. Nominalus slėgis - žiūrėkite duomenų lentelę ant prietaiso



*Tai nėra vandentiekio tinklo slėgis. Tai susiję su įrenginiu ir saugumo standartų reikalavimais.*

5. Vandens šildytuvo tipas - uždaro tipo akumuliacinis vandens šildytuvas su termine izoliacija
6. Elektros energijos suvartojimas per dieną – žiūrėti I priedą
7. Paskelbtas apkrovos profilis – žiūrėti I priedą
8. Sumaišomo vandens kiekis esant temperatūrai 40°C V40 litrais - žiūrėti I priedą
9. Maksimali termostato temperatūra - žiūrėti I priedą
10. Gamykloje nustatyti temperatūros nustatymai - žiūrėti I priedą
11. Energetinis efektyvumas vandens šildymo metu - žiūrėti I priedą

### III. SVARBIOS TAISYKLĖS

- Vandens šildytuvas turi būti tvirtinamas tik patalpose, kurios yra pakankamai atsparios ugniai.
- Nejunkite vandens šildytuvo, kol neįsitikinote, kad jis pripildytas vandens.

**⚠ Dėmesio! Neteisingas prietaiso montavimas ir sujungimas gali jį padaryti pavojingą naudotojų sveikatai ir gyvybei, taip pat yra galimos sunkios ir ilgalaikės pasėkmės naudotojams, įskaitant ne tik fizinę negalią ir/arba mirtį. Taip pat, tai gali padaryti žalą jų turtui /sugadinti ir/arba sunaikinti jį/, ir trečiųjų asmenų turtui, įskaitant ne tik užsėmimą, sprogamą, ir gaisrą.**

*montavimą, prijungimą prie vandens tiekimo tinklo ir prijungimą prie elektros maitinimo tinklo, ir eksploatavimo pradėjimą turi atitikti tik prietaiso remonto ir montavimo kvalifikuoti elektrikai ir technikai, kurie įgijo savo gebėjimus valstybės teritorijoje, kurioje atliekamas prietaiso montavimas ir paleidimas, laikantis teisės aktų nuostatomis.*

- Jungiant vandens šildytuvą prie elektros grandinės, reikia itin atidžiai prijungti ir apsauginį laidą.
- Esant tikimybei, kad patalpos temperatūra nukris iki 0 oC, boileris turi būti išleistas (vadovaujantis procedūra iš str. V t. 2 „Boilerio pajungimas prie vandentiekio tinklo“).
- Eksploatacijos metu – (vandens šildymo režimas) – yra normalu, jei vanduo laša ant apsauginio vožtuvo išleidimo angos. Jis turi būti paliktas atviras. ит към атмосферата. Reikia imtis priemonių nuleisti arba surinkti išbėgusį vandens kiekį, siekiant išvengti nuostolių, taip pat reikia laikytis V skyriaus 2 p. reikalavimų. Vožtuvas ir su juo susiję elementai turi būti apsaugoti nuo užšalimo.
- Įrenginio šildymo metu gali pasigirsti švilpiantis garsas (vandens užkaitimas). Tai yra normalu ir nerodo pažeidimų. Triukšmas laikui bėgant stiprėja, priežastis – kalcio druskų nuosėdų susidarymas. Kad triukšmas būtų pašalintas, reikia išvalyti įrenginį. Ši paslauga neįtraukta į garantinį aptarnavimą.
- Kad užtikrintumėte saugų vandens šildytuvo naudojimą, apsauginis grįžtamasis vožtuvas turi būti reguliariai valomas ir tikrinamas, kad tinkamai veiktų. Vožtuvas neturi būti užsikimšęs. Jei vanduo jūsų regione yra su daug kalkių, reguliariai reikia valyti vožtuvu susikaupusias kalkes. Šios paslaugos garantinio aptarnavimo centrai nesuteikia.

**⚠ Bet kokie vandens šildytuvo konstrukcijos ar elektros grandinės modifikavimai ar keitimai yra griežtai draudžiami. Jei prietaiso patikrinimo metu nustatoma, kad jam atlikti kokie nors pakeitimai, prietaisui suteikiama garantija nebegalios. Modifikavimas ir pakeitimas reiškia, kad nuimti tam tikri prietaiso elementai, kuriuos į prietaisą įmontavo gamintojas, jei pridėti kokie nors papildomi elementai, jei kokios nors dalys pakeisto kitomis, gamintojo nerekomenduotomis dalimis.**

- Jei maitinimo laidas (jei šildytuvas jį turi) yra pažeidžiamas, jį pakeisti turi techninio aptarnavimo centras arba atitinkamą kvalifikaciją turintis asmuo, kad būtų išvengta rizikos.
- Šis įrenginys nėra skirtas naudoti vaikams nuo 3 iki 8 metų bei žmonėms su nepakankamais fiziniais, emociniais ar protiniais sugebėjimais, arba žmonėms, kuriems trūksta patirties ir žinių, išskyrus atvejus, kai jie yra prižiūrimi ar instruktuoti dėl įrenginio saugaus naudojimo, ir supranta, koks pavojus gali kilti.
- Vaikams negalima leisti žaisti su įrenginiu.
- Vaikai, neprižiūrimi suaugusiųjų, neturi valyti ar prižiūrėti įrenginio.

#### IV. APRAŠYMAS IR VEIKIMO PRINCIPAS

Prietaisą sudaro korpusas, flanšas apatinėje prietaiso dalyje (vandens šildytuvams, kurie skirti vertikaliai montavimui) arba šone (vandens šildytuvams, kurie skirti horizontaliam montavimui), apsauginio plastikinio skydelio ir apsauginio grįžtamojo vožtuvo.

1. Korpusas sudarytas iš plieninio rezervuaro (vandens talpos) ir gaubto (išorinis gaubtas) su termoizoliacija tarp jų, pagaminta iš ekologiškai švarios didelio tankio poliuretano putos, taip pat dviejų vamzdžių su sriegiu G 1/2" šalto vandens padavimui (pažymėtas mėlynu žiedu) ir karšto vandens išleidimui (pažymėtas raudonu žiedu).

Vidinė talpa/rezervuaras gali būt dviejų rūšių, priklausomai nuo modelio:

- Pagamintas iš plieno, apsaugotu nuo korozijos specialia stiklo keramikos danga.
- Pagamintas iš nerūdijančio plieno.

2. Flanšas yra su elektriniu šildytuvu ir termostatu. Vandens šildytuvai su stiklo keramine danga turi magnio apsauginį įrenginį / saugiklį.

Elektrinis šildytuvas naudojamas vandens šildymui rezervuare ir yra valdomas termostato, kuris automatiškai palaiko nustatytą temperatūrą.

Termostatas yra su apsauginiu saugikliu nuo perkaitimo, kuris išjungia šildytuvą, kai temperatūra pasidaro per didelė.

3. Apsauginis grįžtamasis vožtuvas apsaugo nuo to, kad prietaisas visai neištuštėtų tuo atveju, jei netikėtai nutraukiamas šalto vandens padavimas. Vožtuvas apsaugo prietaisą nuo slėgio padidėjimo iki aukštesnio lygio nei leistinas kaitinimo metu (slėgis didėja didėjant temperatūrai), išleidamas slėgio perteklių per išleidimo angą.

**⚠ Apsauginis grįžtamasis vožtuvas negali apsaugoti prietaiso, jei vandentiekio slėgis viršija leistiną slėgį, nurodytą ant prietaiso.**

#### V. MONTAVIMAS IR ĮJUNGIMAS

**⚠ Dėmesio! Neteisingas prietaiso montavimas ir sujungimas gali jį padaryti pavojingą naudotojų sveikatai ir gyvybei, taip pat yra galimos sunkios ir ilgalaikės pasėkmės naudotojams, įskaitant ne tik fizinę negalią ir/arba mirtį. Taip pat, tai gali padaryti žalą jų turtui /sugadinti ir/arba sunaikinti jį/, ir trečiųjų asmenų turtui, įskaitant ne tik užsėmimą, sprogmą, ir gaisrą.**

*montavimą, prijungimą prie vandens tiekimo tinklo ir prijungimą prie elektros maitinimo tinklo, ir eksploatavimo pradėjimą turi atitikti tiksliai prietaiso remonto ir montavimo kvalifikuoti elektrikai ir technikai, kurie įgijo savo gebėjimus valstybės teritorijoje, kurioje atliekamas prietaiso montavimas ir paleidimas, laikantis teisės aktų nuostatomis.*

**🔧 Pastaba:** Prietaiso įrengimas yra vykdomas pirkėjo sąskaita.

##### 1. Montavimas

Rekomenduojame prietaisą montuoti netoli tų vietų, kur reikalinga naudoti karštą vandenį, kad būtų sumažintas karščio praradimas perdavimo metu. jei prietaisas montuojamas vonioje, pasirinkta jo montavimo vieta turi būti tokia, kur ant prietaiso nebus purškiamas vanduo iš dušo ar vonios. Galimi du montavimo variantai:

- **vertikalus montavimas GCV** (1 lentelėje, 1a pav.) – Montuojant prie sienos – įrenginys pakabinamas už viršutinės atraminės plokštelės, montuojamas prie jo korpuso.

Prietaisas pakabinamas ant dviejų kablių (min. Ø 10 mm), kurie turi būti tvirtai pritvirtinti prie sienos (kabliai į tvirtinimo rinkinį nepridedami). Tvirtinimo kronšteinų konstrukcija, skirta vertikaliai tvirtinimams vandens šildytuvams, yra universali ir galimas atstumas tarp kablių yra nuo 220 iki 310mm - 1a pav.

- **horizontalus montavimas - GCH, GCR** (1b pav., 1c pav.) – Horizontaliam montavimui atstumai tarp kablių yra skirtingi priklausomai nuo apimties, ir yra nurodyti 2 lentelėje prie 1b pav.; 3 lentelėje 1c pav.

**⚠ Kad išvengtumėte susižeidimo ir trečiųjų asmenų sužeidimo karšto vandens padavimo sistemos gedimo atveju, prietaisas turi būti montuojamas patalpose su grindine hidroizoliacija ir kanalizacijos drenažu. Jokiomis aplinkybėmis nedėkite po prietaisu jokių objektų, kurie nėra atsparūs drėgmei. Jei prietaisą montuojate patalpose be grindinės hidroizoliacijos, tuomet po šildytuvu būtina pastatyti apsauginę vonelę su kanalizaciniu drenažu.**

**🔧 Pastaba:** komplekte nėra apsauginės vonelės, taigi ją naudotojas turi įsigyti atskirai.

##### 2. Vandens šildytuvo vamzdžių sujungimai

4 pav.

1 - įėjimo vamzdis; 2 - apsauginis vožtuvas; 3 - redukcinis ventilis (kai spaudimas vandentiekyje viršija 0,6 MPa); 4 - stabdymo vožtuvas; 5 - piltuvėlis prijungtas prie kanalizacijos; 6 – žarna; 7 – Boilerio išleidimo kranas

Jungdami vandens šildytuvą prie vandentiekio, laikykitės ant vamzdžių esančių spalvotų žymų: mėlyna - šaltam (ateinančiam) vandeniui, raudona - šiltam (išeinančiam) vandeniui.

Privalu sumontuoti pridedamą apsauginį grįžtamąjį vožtuvą. Jis turi būti montuojamas ant šalto vandens padavimo vamzdžio, laikantis ant jo korpuso esančios rodyklės, rodančios ateinančio vandens kryptį. Papildomų čiaupų tarp apsauginio vožtuvo ir vandens šildytuvo montuoti nereikia.

Išimtis: jeigu vietos įstatymų normos reikalauja naudoti kitą apsauginį vožtuvą arba įrenginį (atitinkantį EN 1487 arba EN 1489), jį reikia įsigyti papildomai. Įrenginiams, atitinkantiems EN 1487, maksimalus leistinas darbinis slėgis turi būti 0.7 MPa. Kitiems apsauginiams vožtuvams, kurių slėgis yra kalibruojamas, turi būti 0.1 MPa pažymėta įrenginio lentelėje. Tokiais atvejais atbulinis apsauginis vožtuvas, atsiųstas su įrenginiu, neturi būti naudojamas.

**⚠ Kitų (senų) vožtuvų buvimas gali tapti prietaiso sugedimo priežastimi, taigi senus vožtuvus būtina išimti.**

**⚠ Negali būti naudojama jokia kita uždaroji armatūra tarp apsauginio vožtuvo (apsauginio įrengimo) ir įrenginio.**

**⚠ Draudžiama prijungti apsauginį grįžtamąjį vožtuvą prie ilgesnių nei 10mm sriegių, kadangi tokiu atveju vožtuvas gali būti sugadintas ir kelti pavojų prietaisui.**

**⚠ Montuojant vertikalių vandens šildytuvą apsauginis vožtuvas turi būti jungiamas prie įeinančio vamzdžio nuimant plastikinį dangtelį.**

**⚠ Apsauginis vožtuvas ir vamzdis nuo jo iki šildytuvo turi būti apsaugoti nuo užšalimo. Drenuojant su žarna, jos laisvas galas turi būti visada atviras (neturi būti vandenyje). Žarna taip pat turi būti apsaugota nuo užšalimo.**

Norint pripildyti vandens šildytuvą reikia atsukti vandentiekio šalto vandens padavimo kraną bei karšto vandens maišytuvo kraną. Po to, kai vandens rezervuaras pripildomas, iš vandens maišytuvo turi pradėti bėgti nuolatinė vandens srovė. Dabar galima užsukti karšto vandens kraną.

Jei norite ištuštinti vandens šildytuvą, pirmiausia išjunkite jį iš elektros lizdo. Sustabdykite vandens padavimą į prietaisą. Atsukite maišytuvo šilto vandens kraną. Atsukite 7 kraną (brėž. 4), kad iš boilerio ištektų vanduo. Jei instalacijoje tokio nėra, boileris gali būti išleistas tiesiog iš vandentiekio vamzdžio, kai prieš tai bus atjungtas nuo vandentiekio.

Išėmus flanšą, gali išbėgti keletas litrų vandens, kuris gali būti likęs rezervuare. Tai normalu. Reikia .

**⚠ Reikia imtis priemonių, kad išleidžiant vandenį, jis nepakenktų greta esantiems daiktams.**

Jeigu slėgis vandentiekio tinkle viršija nurodytą I skyriuje, būtina įmontuoti slėgio mažinimo vožtuvą, kitaip šildytuvams nebus eksploatuojamas taisyklingai. Gamintojas neprisiima atsakomybės dėl jokių problemų, kurios kyla netinkamai prietaisą naudojant.

##### 3. Vandens šildytuvo prijungimas prie elektros.

**⚠ Prieš jungdami prietaisą į elektros lizdą, įsitikinkite, kad jis pripildytas vandens.**

3.1. Modeliai su maitinimo laidu ir kištuku, įjungiami į elektros lizdą kištuku. Išjungiami - ištraukiant kištuką iš elektros lizdo.

**⚠ Kontaktas turi būti taisyklingai prijungtas prie atskiros elektros grandinės su saugikliu. Jis turi būti įžemintas.**

##### 3.2. Vandens šildytuvų komplekte yra maitinimo laidas be kištuko

Įrenginys turi būti pajungtas prie elektros instaliacijos atskiros elektros srovės grandies, turi būti įrengtas saugiklis su nominalia srove 16A (20A, kai galingumas > 3700W). Sujungimas turi būti nuolatinis – be sujungimo kištuku. Srovės grandis turi turėti saugiklį ir įmontuotą įrengimą, kuris užtikrina visų polių atsijungimą III kategorijos aukštos įtampos sąlygomis. Įrenginio maitinimo laidas turi būti pajungtas tokiu būdu:

- Laidas su ruda izoliacija – prie elektros instaliacijos fazinio laidininko (L)
- Laidas su mėlyna izoliacija – prie elektros instaliacijos neutraliojo laidininko (N)
- Laidas su geltonai žalia izoliacija – prie elektros instaliacijos apsauginio laidininko (⊥)

##### 3.3. Vandens šildytuvai be maitinimo laido

Įrenginys turi būti prijungtas prie stacionarinės elektros instaliacijos atskiros srovės grandinės, turi būti įrengtas saugiklis su nominalia srove 16A (20A, kai galingumas > 3700W). Prijungimas vykdomas variniais vieno laido (kietais) laidininkais – laidas 3x2,5 mm<sup>2</sup>, bendras galingumas 3000W (laidas 3x4.0 mm<sup>2</sup>, galingumas > 3700W).

Elektros grandinė, aprūpinanti elektra prietaisą, turi būti su įmontuotu įtaisu, atskiriančiu visus gnybtų polių per aukštos III kategorijos įtampos sąlygomis.

Norint atvesti elektrą į šildytuvą, reikia nuimti plastikinį gaubtą.

Pievienojotes galia laidai turėtų imtis atbilstoti ženklinimo terminalų, kaip parodyta sub:

- fazės - pažymėti, A arba A1, arba L, arba L1.
- Neutralus - su nuoroda N (B arba B1, arba N1).
- Apsauginis jungiamas į įsriegiamą jungtį, pažymėta simboliu .

Po to, kai laidai sujungiami, uždėkite plastikinį gaubtą atgal į jo vietą.

*Paiškinimai pav. 3:*

*TS - šilumos jungiklis; TR - termoregulatorius; S - jungiklis (modeliuose, kur jis yra); R - šildytuvai; IL - indikacinė lemputė; F - flanšas (jungė).*

**VI. NUO RŪDŽIŲ APSAUGANTIS MAGNIO ANODAS (VANDENS ŠILDYTUVUOSE, KURIŲ REZERVUARAI PADENGTI STIKLO KERAMIKOS DANGA)**

Magnio anodas apsaugo vandens rezervuarų vidinį paviršių nuo korozijos.

Anodo naudojimo laikas yra iki penkių metų. Anodas yra susidėvintis elementas, kurį laikas nuo laiko reikia pakeisti. Jei norite ilgai ir saugiai šildytuvą naudoti, reguliariai tikrinkite magnio anodo būklę - geriausia, kad tai darytų kvalifikuotas technikas, ir keiskite anodą, kai tik reikia. Tai galima atlikti prevencinio prietaiso techninio patikrinimo metu.

Dėl anodo pakeitimo teiraukitės techninės priežiūros centruose.

**VII. NAUDOJIMAS.**

Prieš įjungdami prietaisą, įsitikinkite, kad vandens šildytuvai tinkamai prijungtas prie elektros tinklo ir yra užpildytas vandeniu.

**1. Vandens šildytuvai su BOOST valdymu**

**1.1. Valdymo elementai**

Pav. 2, kur:

- 1 - Mygtukas elektros jungiklis (modeliai su jungikliu)
- 2 - Šviesos indikatoriai
- 3 - Rankenėlė termoregulatoriui (integruota su mygtuku elektros jungikliu)

**1.2. Prietaiso įjungimas.**

Vandens šildytuvai įjungiami per įmontuotą prietaisą, kuris aprašytas V dalies 3 punkte arba įjungus kištuką į elektros lizdą (jei modelis yra su laidu ir kištuku).

„BOOST“ funkcija įjungiamas elektros jungiklio Mygtuku. Prietaiso elektros jungiklio Mygtukas yra įspaustas ir pažymėtas . Norėdami įjungti BOOST funkciją, paspauskite mygtuką, kol jis sustos ir tada jį atleiskite. Mygtukas lieka nuspaustas ir šviečia raudona spalva, tai rodo, kad prietaisas įjungtas ir veikia maksimalia galia.

**Didžiausia šildymo galia pažymėta vardinėje plokštelėje ant prietaiso.**

Mygtukas šviečia nuolat, kol vanduo šildomas šildytuve. Mygtukas išsijungia, kai pasiekiamas nustatyta vandens temperatūra ir termoregulatorius išjungia šildytuvo maitinimą. Norėdami išjungti BOOST funkciją, paspauskite mygtuką, kol jis sustos, tada jį atleiskite. Mygtukas turi iškilti ir šviesos indikatorius užgesa (jei prietaisas yra šildymo režime), tai reiškia, kad BOOST funkcija išjungta. Prietaisas lieka minimalios galios šildytuvo veikimo režime.

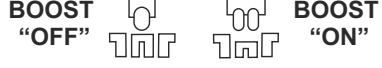

**⚠ Dėmesio!** Mygtukas BOOST šviečia tik tada, kai yra aktyvuota BOOST funkcija ir yra vandens šildymo režimas. Esant įjungtai BOOST funkcijai ir pasiekus nustatytą vandens temperatūrą, BOOST mygtukas nešviečia. Aktyvios BOOST funkcijos indikacija, kai BOOST mygtukas lieka nuspaustas. a.

**Kontrolinės lemputės (indikatoriai)**



Jie šviečia raudonai– prietaisas yra šildymo režime. (Tuo atveju, jei prietaisas yra BOOST režime, mygtukas BOOST šviečia raudona spalva).

Jie šviečia mėlyna spalva - vanduo prietaise sušildytas ir termostatas išjungia šildytuvo maitinimą. (Tuo atveju, jei prietaisas yra BOOST režime, mygtukas BOOST užgesa).

**Indikatoriai nešviečia, kai:**

į prietaisą nėra tiekama elektros energija, arba prietaiso temperatūros apsauga išjungta - žr. 3 p. Žemiau . Įjungus BOOST funkciją, prietaisas veikia maksimalia galia, kad sušildytų vandenį. BOOST funkcija yra rekomenduojama, kai norite, kad prietaisas per trumpą laiką pasiektų nustatytą vandens

temperatūrą. Pasirinkite vandens šildymo galios lygį:

Deklaruota galia (pažymėta ant prietaiso vardinės plokštelės)	BOOST mygtukas išjungtas 	BOOST mygtukas įjungtas 
1600 W	800 W	1600 W
2400 W	1200 W	2400 W

**1.3. temperatūros nustatymas**

Ši funkcija leidžia pasirinkti norimą temperatūrą. Norėdami pasirinkti, pasukite rankenėlę ant skydelio, nustatydami žymeklį į atitinkamą padėtį (2 pav.). Norėdami padidinti temperatūrą, pasukite pagal laikrodžio rodyklę.

**⚠** Kartą per mėnesį nustatykite rankenėlę į maksimalią temperatūrą vienai parai (išskyrus atvejus, kai įrenginys nuolat veikia šiuo režimu) - žiūrėti į priedą (11) Maksimali termostato temperatūra. Taip užtikrinama geresnė šildomo vandens higiena.

- Režimas „Apsaugantis nuo užšalimo“

Nustatykite rankenėlę į padėtį „MIN“ pagal 2 pav. Šiame nustatyme, prietaisas palaiko temperatūrą, kuri neleidžia vandeniui užšalti.

**⚠ SVARBU:** Prietaiso elektros maitinimas turi būti įjungtas. Apsauginis vožtuvas ir vamzdynas iš jo į prietaisą turi būti apsaugoti nuo šalčio.

- Pozicija **e** (elektros energijos taupymas) – Šiame režime vandens temperatūra siekia apie 60°C. Tokiu būdu mažinami šilumos nuostoliai.

**2. Apsauga priklausomai nuo temperatūros (visiems modeliams)**

Šildytuve yra įmontuotas specialus prietaisas (šilumos grandinės pertraukiklis), kuris užtikrina apsaugą nuo vandens perkaitimo.

**⚠** Po aktyvavimo įrenginys neatsistato ir neveikia. Kreipkitės į autorizuotą servisą, kad problema būtų pašalinta.

**VIII. PERIODINĖ PRIEŽIŪRA**

Normaliai šildytuvą naudojant, aukštos temperatūros poveikiu ant kaitinimo elemento susiformuoja kalkių nuosėdos. Tai silpnina vandens pasikeitimą tarp kaitinimo elemento ir vandens. Kaitinimo elemento paviršiaus temperatūra vis labiau didėja. Termoregulatorius vis dažniau įsijungia ir išsijungia. Taip pat gali nutikti taip, jog klaidingai bus aktyvuotas šiluminis saugiklis. Dėl visų išvardintų priežasčių gamintojas rekomenduoja reguliariai šildytuvą prižiūrėti: kas du metai šildytuvą patikrinti turėtų įgalioto techninės priežiūros centro darbuotojai. Reguliari priežiūra reiškia, kad reikia reguliariai valyti ir tikrinti anodo saugiklį (vandens šildytuvams su stiklo keramine danga) ir pakeisti anodą, jei reikia.

Įrenginio valymui naudokite drėgną šluostę. Nenaudokite ambazyvinių priemonių arba valiklių, kurių sudėtyje yra tirpiklių. Nėpinkite vandens ant įrenginio.

**Gamintojas neprisiima atsakomybės dėl jokios žalos, kylančios dėl instrukcijų nesilaikymo.**



**Nurodymai apie apsaugą**

Senai elektriniai įrenginiai turi vertingas medžiagas dėlto ne reikia mesti jie sąšlavos! Prašom apie aktyvią pagalbą inašas aplinkosoje ir gamtosoje ištekeliaose apsaugoje ir ištekliaose įrengimą organizuotus išpirtkus punktus.

Lugupeetud klient!

TESY tiim õnnitleb Teid õnnestunud ostu puhul. Loodame, et Teie uus seade muudab Teie kodu mugavamaks.

Käesoleva tehnilise kirjelduse ja kasutusjuhendi eesmärk on tutvustada Teid kõnealuse tootega ning selle õige paigaldamise ja kasutamise kohta. Need juhised on mõeldud ka kasutamiseks kvalifitseeritud hooldustehnikutele, kes teostavad esialgse paigalduse ning võtavad seadme rikke puhul selle lahti ja parandavad ära.

Käesolevas juhendis sisalduvate juhiste ja soovitude järgimine on ostja huvides ning kujutab endast ühte garantiitingimust, mis on esitatud garantiikaardil.

Palun arvestage sellega, et käesoleva juhendi instruksioone kinnipidamine on eelkõige ostja huvi pärast, kuid koos sellega on ka see üks garantiikaardil antud garantiitingimustest, selleks, et ostja võiks tasuta garantiiteenindust kasutada. Tootja ei vastuta seadise vigastuste ja võimalike kahju eest, mis on tekitatud kasutamise ja/või paigaldamise tulemusena, mis ei vasta selle juhendi instruksioonidele ja juhiste.

Elektriboiler vastab normide EN 60335-1 ja EN 60335-2-21 nõudmistele.

### I. ETENÄHTUD KASUTUSALA

Seade on ette nähtud kuuma vee tootmiseks koduses majapidamises, mis on varustatud veetorustikuga, milles olev surve ei tõuse üle 6 bar (0,6 MPa).

Seadis on mõeldud kasutamiseks ainult kaetud ruumides, kus temperatuur ei lange alla 4°C ning ei ole mõeldud pidevas kestvas režiimis töötada.

Seadis on mõeldud töötada piirkondades, kus vee kõvadus on kuni 10°dH.

### III. TÄHTSAD JUHISED

- Boileri asukoht peab olema vähemalt tavalise tuleohutuskindlusega ruumides.
- Enne küttekeha sisselülitamist veenduge alati, et boiler on täidetud veega.

**⚠ Tähelepanu! Seadme ebaõige paigaldus ja ühendamine võivad selle teha ohtlukuks kasutajate tervisele ning saab ka tuua tõsised ja püsivad tagajärjed neile, kaasa arvatud mitte ainult füüsilisi vigastusi ja/või olla surmav. See võib ka olla kahjulik kasutajate varale (kahjustamine ja/või hävitamine) ning ka kolmandate isikute varale, tekitatud muuhulgas mitte ainult uputuse, plahvatuse või tulekahju tulemusena.**

*Paigaldus, ühendamine torustikuga, liitumine elektrivõrguga ja kasutuselevõtmine peavad olema tehtud ainult ja üksnes kvalifitseeritud tehnikute poolt selle seadme jaoks, kes on nende oskused selles riigis omandanud, kus toimuvad seadme paigaldus ja kasutuselevõtmine ja on vastava riigi siseriiklike õigusnormide kohaselt.*

- Boileri ühendamisel elektrivõrku pöörake tähelepanu kaitsemaanduse õigele ühendamisele.
- Kui on olemas võimalus temperatuuri langemiseks alla 0 °C, tuleb boiler täielikult tühjendada, tõstes üles kaitse- ja tagasilöögiklapi hoova (vt osas IV jaotises 2 „Boileri toruühendused“ kirjeldatud protseduuri).
- Vee soojendamise režiimi kasutamisel on normaalne, et vett kaitseklapi drenaaži avast tilkuda. See tuleb avatud atmosfääri suunda jäetud lasta. Kõik abinõud joostud koguse äraviimiseks või kogumiseks võtta kahjude vältimiseks ning tuleb paragrahvi V punktis 2 nimetatud nõudeid mitte rikkuda. Klapp ja sellega seotud elemendid peavad külmetamise eest kaitstud olema.
- Seadise soojendamise ajal on võimalik seadisest vihin tulla (keetmisvesi). See on normaalne ja ei näita vigastust. Aja jooksul võimendub vihin ja selle tulemusena on paekivi kogunemine. Mürä kõrvaldamiseks on vaja seadise ära puhastada. See teenus ei sisaldu garantiiteeninduses.
- Tagamaks boileri korralikku toimimist tuleb kaitse- ja tagasilöögiklapi perioodiliselt üle vaadata ja puhastada. Ventiil ei tohi olla ummistunud ning väga kareda vee puhul tuleb seda reeglipäraselt puhastada kogunenud katlakivist. See teenus ei kuulu garantiiajal teostatava korralise hoolduse alla.

**⚠ Keelatud on mis tahes muudatuste tegemine boileri konstruktsioonis ja elektriskeemis. Kui selliseid muudatusi on tehtud garantiiaja kestel, kaotab garantii otsekohe kehtivuse. Muudatused tähendavad mis tahes tootja poolt monteeritud elementide eemaldamist, lisaseadmete ühendamist boileri külge ja elementide vahetamist sama funktsiooniga muude elementide vastu, millel puudub tootja heakskiit.**

- Kui seadme toitejuhe on kahjustatud (kui selline on olemas), peab ohu vältimiseks selle välja vahetama seadme tootja, hoolduskeskus või vastava pädevusega isik.
- Seadis on mõeldud kasutada alla ja üle 8-aastaste laste ja vähenenud füüsiliste, tunnete või vaimuvõimega inimeste poolt või ilma kogemuseta ja teadmista inimeste poolt, kui nad oleksid järelevalve all või juhutatud vastavalt seadise turvalisele kasutamisele ja nad saaksid aru ohtudest, mis võivad tekkida.
- Seadisega ei pea lapsed mängima
- Seadise puhastamine ja teenindamine ei pea toimuma ilma järelevalveta laste poolt.

Juhul kui paigaldatakse kõvema vee piirkonda, on võimalik väga kiire paekivi sadestuste kogunemine, mis tekitavad tüüpilist mürä soojendamisel ning kiire elektriosavigastus. Kõvema vee piirkondade jaoks soovitatakse seadise iga aasta paekivi sadestustest ära puhastada ja kuni 2 kW kütja võimsusega kasutada.

### II. TEHNILISED ANDMED

1. Nimimaht, liitrit - vt seadme andmesilti.
2. Nimipinge, volti - vt seadme andmesilti.
3. Tarbitav nimivõimsus - vt seadme andmesilti.
4. Nimirõhk - vt seadme andmesilti.



See ei ole veetorustiku rõhk. See on saadetise peale märgitud rõhk ja on seotud turvalisuse standardide nõuetega.

5. Boileri tüüp - suletud tüüpi soojusakumulatsiooniga boiler, soojusisolatsiooniga.
6. Päeva elektritarbimine – vaata Lisa I
7. Märgitud laadimisprofiil – vaata Lisa I
8. Segatud vee kogus 40 kraadiga V40
9. Termostaadi maksimaalne temperatuur – vaata Lisa I
10. Vaikimisi sätitud temperatuuri seadmised – vaata Lisa I
11. Energia efektiivsus vee soojendamisel – vaata Lisa I

## IV. KIRJELDUS JA TÖÖPÕHIMÕTE

Seade koosneb korpusest ja põhjäärrikust (vertikaalseks paigaldamiseks mõeldud boilerite puhul) või külgäärrikutest (horisontaalseks paigaldamiseks mõeldud boilerite puhul), plastikust kaitsepaneelist ja kaitseklapist.

1. Korpus koosneb terasmatutist (veepaagist) ja kekast (välisest koorikust), mille vahel on soojusisolatsioon - ökoloogiliselt puhas suure tihedusega polüuretaanvaht ning kahest torust keermega G1/2" - üks neist (tähistatud sinise rõngaga) külma vee sissevooluks ja teine (tähistatud punase rõngaga) kuuma vee väljavooluks.

Sisepaak võib olla kahte liiki, sõltuvalt boileri tüübist.

- Valmistatud süsinikterasest ja kaitstud korrosiooni eest klaaskeraamilise kattekihiga
- Valmistatud roostevabast terasest

2. äärik on varustatud elektri-küttekeha ja termostaadiga. Klaaskeraamilise kattekihiga boileri küttekehad on varustatud magneesiumist kaitseanoodiga.

Boilerit kasutatakse paagis oleva vee kuumutamiseks ja seda juhib termostaat, mis automaatselt hoiab seadistatud temperatuuri.

Termostaadil on sisseehitatud ohutusseadis, mis lülitab boileri kütte välja, kui temperatuur boileris saavutab piirväärtuse.

3. Kaitse- ja tagasilöögiklapp takistab seadet täieliku tühjenemise eest juhul kui külma vee varustus on katkenud. Samuti kaitseb ventiil seadet surve tõusu eest üle lubatud piiri vee kuumenemise käigus (NB! Surve kasvab koos temperatuuri tõusuga), vabastades üleliigse surve läbi väljalaskeava.

**⚠ Kaitse- ja tagasilöögiklapp ei saa kaitsta seadet juhul kui surve veevärgis tõuseb üle seadme jaoks lubatud piiri.**

## V. PAIGALDAMINE JA SISSELÜLITAMINE

**⚠ Tähelepanu! Seadme ebaõige paigaldus ja ühendamine võivad selle teha ohtlikuks kasutajate tervisele ning saab ka tuua tõsised ja püsivad tagajärjed neile, kaasa arvatud mitte ainult füüsilisi vigastusi ja/või olla surmav. See võib ka olla kahjulik kasutajate varale (kahjustamine ja/või hävitamine) ning ka kolmandate isikute varale, tekitatud muuhulgas mitte ainult uputuse, plahvatuse või tulekahju tulemusena.**

Paigaldus, ühendamine torustikuga, liitumine elektrivõrguga ja kasutuselevõtmine peavad olema tehtud ainult ja üksnes kvalifitseeritud tehnikute poolt selle seadme jaoks, kes on nende oskused selles riigis omandanud, kus toimuvad seadme paigaldus ja kasutuselevõtmine ja on vastava riigi siseriiklike õigusnormide kohaselt.

**✍ Hoiautus:** Seadme paigaldamine toimub ostja kulul.

### 1. Paigaldamine

Soovitame paigaldada seadme kuuma vee kasutuskoha lähedusse, et vähendada soojuskadusid torudes. Kui seade paigaldatakse vannituppa, tuleb välistada seadme märjakssaamine duši kasutamisel. Paigaldada saab kahel viisil:

- **vertikaalne paigaldus GCV** (joonis 1a, tabelis 4) – Seinale paigaldusel – seade riputatakse korpusele paigaldatud ülemisele kandvale plangile üles.

Paigaldusnurgikud boileri vertikaalseks paigaldamiseks on universaalse konstruktsiooniga ja lubavad kasutada konksude vahet 220 kuni 310 mm (joonis 1a).

- **horisontaalne paigaldus - GCH, GCR** (joonis 1b, joonis 1c) – Horisontaalsel paigaldusel on vahed konksude vahel erinevad erinevate suuruste kohta ja nad on näidatud joonise 1b tabelis 2; joonise 1c tabelis 3.

**⚠ Et ära hoida veevahustusi kasutajale ja kolmandale isikule tõrgete tekkimisel kuumaveesüsteemis, peab paigaldusruumi pörand olema varustatud hüdroisolatsiooniga ja torudrenaažiga. Ärge hoidke boileri all mitte mingil juhul vett mittekanatavaid esemeid. Juhul kui paigaldusruumis ei ole pörandal hüdroisolatsiooni, tuleb seadme alla paigaldada kaitseõõne koos torudrenaažiga.**

**✍ Hoiautus:** seadme tarnekomplektis ei ole kaitseõõnd ning kasutaja peab selle ise hankima.

### 2. Boileri ühendamine veetorustiku külge.

Joonis 4

Tähised: 1. sisendtoru; 2. kaitseklapp; 3 rõhualandusklapp (kui surve veevärgis on 0,6 MPa); 4 - stoppventiil; 5 - kanalisatsioonisüsteemiga ühendatud lehter; 6 – voolik; 7 - Tühjenduskraan

Boileri ühendamisel veetorustikuga pidage silmas torude värvilisi märgistusi: sinine: külma (siseneva) vee jaoks; punane: kuuma (väljuva) vee jaoks.

Boileriga kaasasoleva tagastusklapi külgeühendamine on

kohustuslik. Kaitse- ja tagasilöögiklapp tuleb monteerida külma vee sisenemistoru külge, pidades kinni klapi kerele stantsitud noole suunast (peab vastama siseneva vee suunale). Kaitse- ja tagasilöögiklapi ja boileri vahele ei tohi monteerida mingeid täiendavaid kraane ega ventiile.

Erand: Kui kohalikud regulatsioonid (normid) nõuavad muude kaitseklapi või seadme kasutamist (vastavalt EN 1487 või EN 1489), siis tuleb see lisana osta. EN 1487 vastavatele seadistele jaoks peab maksimaalne töö rõhk 0.7 MPa olema. Muude kaitseklappide jaoks peab rõhk millele on kalibreeritud olema 0.1 MPa alla seadise sildi markeeritud rõhku. Sellistel juhtudel ei pea seadise juurde vastastikku kättetoimetatavat kaitseklappi kasutama.

**⚠ Muud tüüpi (nt vanade) kaitse- ja tagasilöögiklapi kasutamine või olemasolu võib seada ohtu Teie boileri ning need tuleb seetõttu eemaldada.**

**⚠ Muud pidurdavat töörista ei lasta vastastiku kaitseklapi (kaitsevadme) ja seadise vahel.**

**⚠ Kaitse- ja tagasilöögiklapi keeramine otsakute külge pikemalt kui 10 mm ei ole lubatud; vastasel juhul võivad need vigastada klappi ja ohustada Teie seadet.**

**⚠ Vertikaalselt monteeritavate boilerite kaitseklapi ühendamisel siseneva toruga peab seadme plastikust kaitsepaneel olema eemaldatud.**

**⚠ Vastastik kaitseklapp ja torustik sellest boilerisse peavad kaitstud olema külmetamise eest. Voolikuga dreanaži juhul peab vaba ots alati avatud atmosfääri suunda (mitte vajutud) olema. Voolik peab ka kaitstud olema külmetamise eest.**

Kui avate kraani, mis ühendab seadet külmaveetorustikuga ning segisti kuumaveekraani, täidab segisti boileri veega. Kui boiler on veega täitunud, peab segistist (kuumavee poole pealt) hakkama voolama ühtlane veejuga. Nüüd võite segisti sulgeda.

Kui soovite boilerit tühjendada, peate kõigepealt välja lülitama selle küttekeha. Vee pealevool veevärgist tuleb esmalt katkestada ning segisti kuumaveekraan avada. Kraan 7 (joonised 4) tuleb avada, et vesi boilerist välja voolaks. Kui sellist kraani ei ole torustikku paigaldatud, vee saab välja lasta otse boileri poitetorust, lahutades boiler eenevalt veevärgist.

Kui eemaldate ääriku, jookseb välja veel mitu liitrit boilerisse jäänud vett; see on täiesti normaalne.

**⚠ Võtke tarvitusele meetmed kaitsmaks pörandat väljalasketorust nirsunud vee eest.**

Juhul kui rõhk torustiku süsteemis ületab paragrahvis I nimetatud väärtust, siis on vaja vähendavat ventiili paigaldada, muidu boiler ei oleks õigesti kasutatud. Tootja ei vastuta probleemide eest, mis tekivad seoses seadme ebaõige kasutamisega.

### 3. Boileri ühendamine elektrivõrku.

**⚠ Enne toite sisselülitamist veenduge, et boiler on vett täis.**

3.1. Mudelid, mille toitekaabel on varustatud pistikuga, lülituvad sisse pistiku torkamisel pistikupesasse. Nende väljalülitamine toimub pistiku väljatõmbamisega pesast.

**⚠ Juhul kui rõhk torustiku süsteemis ületab paragrahvis I nimetatud väärtust, siis on vaja vähendavat ventiili paigaldada, muidu boiler ei oleks õigesti kasutatud.**

3.2. Varustatud elektrivarustuse juhtmega ilma pistikuga veekeetjad

Seadis peab ühendatud olema eraldi statsionaarse elektriinstallatsiooni elektriringiga, mis on kindlustatud kuulutatud nominaalse elektrivooluga 16A (20A võimsuse > 3700W korral) kaitsjaga. Ühendus peab püsiv olema, ehk ilma pistiku ühendamiseta. Elektriring peab olema kindlustatud kaitsjaga ja sisse ehitatud seadmega, mis tagab kõikide poolte lahti ühendamist kategooria III ülepingsutuse korral.

Seadise elektrivarustuse juhtmete ühendamine tuleb toimuda:

- Pruuni isolatsiooni juhe: elektriinstallatsiooni faasijuhtmega (L)
- Sinine isolatsiooni juhe: elektriinstallatsiooni neutraalse juhtmega (N)
- Kollase-rohelise juhe: elektriinstallatsiooni kaitsejuhtmega (⊕)

3.3. Veekeetja ilma elektrivarustuse juhtmeta

Seadis peab ühendatud olema eraldi statsionaarse elektriinstallatsiooni elektriringiga, mis on kindlustatud kuulutatud



nominaalse elektrivooluga 16A (20A võimsuse > 3700W korral) kaitsjaga. Ühendamine toimub vaskjuhtmetega (kõvade juhtmetega): juhe 3x2,5 mm<sup>2</sup> kogu 3000W võimsuse jaoks (juhe 3x4.0 mm<sup>2</sup> > 3700W võimsuse jaoks).

Seadet toivas elektrivõrgus peab olema seade, mis lubab kõikide pooluste väljalülitamist kategooria III ülepinge puhul.

Toitejuhtme ühendamiseks boileri külge eemaldage plastkaas.

Tarnimisjuhtide ühendamine peab olema vastavalt klemmide markeerimisele:

- faasijuht – A või A1 või L või L1 tähisele;
- neutraalne – N (B või B1 või N1) tähisele.
- Kaitsemaandus peab kindlasti olema ühendatud kruvi alla, millel on tähis .

Pärast ühendamist pange plastkate tagasi oma kohale.

**Selgitused joonise 3 juurde:**

TS - termolüliti; TR - termoregulaator; S - lüliti /kui see on olemas); R - küttekeha; IL - märgutuli; F - äärrik.

## VI. KORROSIONIVASTANE MAGNEESIUMANOOD (BOILERITE PUHUL, MILLE VEEPAAK ON KAETUD KLAASKERAAMILISE KIHIGA)

Magneesiumanood aitab kaitsta veepagi sisepinda korrosiooni eest. Anood on element, mis on ette nähtud kulumiseks ja mis kuulub perioodilisele asendamisele.

Boileri pikaajalise ja avariideta kasutuse huvides soovivat tootja, et kvalifitseeritud hooldustehnik kontrolliks perioodiliselt magneesiumanoodi seisukorda ja vahetaks selle vajaduse korral välja ning et see toimuks koos boileri ennetava hooldusega. Anoodi vahetuseks pöörduge lähima volitatud teeninduskeskuse poole.

## VII. KASUTAMINE

Enne esmast aparraadi sisselülitamist kontrollige, kas boiler on õigesti elektrivõrguga ühendatud ja kas on täis vett.

### 1. Boilerid BOOST juhtimisega

#### 1.1. Juhtimiselemendid

Joonisel 2:

- 1 – Elektrilüliti nupp (mudelitel elektrilülitiga)
- 2 - Valgusnäitajad
- 3 – Termoregulaatori käepide (integreeritud elektrilüliti nupuga).

#### 1.2. Aparraadi sisselülitamine.

Boileri sisselülitamine toimub installatsioonis sisseehitatud seadme kaudu, mis on paragrahvi V punktis 3 kirjeldatud või pistiku pistikupesasse ühendamise kaudu. (kui mudel on juhtmega pistikuga).

Elektrilüliti nupu kaudu aktiveerub BOOST funktsioon.

Aparraadi elektrilüliti on reljeefne ja märgistatud märgiga .

Lülitage nupule läbipainde asendisse BOOST funktsiooni sisselülitamiseks ja siis lakse lahti. Nupp jääb vajutatud ja põleb punase värviga, mis näitab, et boiler on sisselülitatud ja töötab edasi maksimaalse võimsusega.

### Soojendamise maksimaalne võimsus on märgitud aparraadi tüübi sildil.

Nupp põleb pidevalt boileris oleva vee soojendamise ajal. Nupp kustub, kui seadistatud vee temperatuur on käes ja termoregulaator lülitab soojendi elektrivarustuse välja.

Lülitage nupule läbipainde asendisse BOOST funktsiooni väljalülitamiseks ja siis lakse lahti. Nupp peab väljuma ja valgusnäitaja kustub (kui boiler on soojendamise režiimis) ehk BOOST funktsioon on väljalülitatud. Aparraat jääb soojendi minimaalse võimsusega töörežiimis.

BOOST "OFF"   BOOST "ON"

**TÄHELEPANU!** BOOST nupp põleb ainult aktiivse BOOST funktsiooni korral ja vee soojendamise režiimis. Aktiivse BOOST funktsiooni ja jõudud seadistatud vee temperatuuri korral ja BOOST nupp ei põle. Aktiivse BOOST funktsiooni näitajaks jääb vajutatud BOOST nupp.

### Märgutuled (näitajad)

Põlevad punase värviga: boiler on vee soojendamise režiimis; ((Juhul, kui boiler on BOOST režiimis, põleb BOOST nupp punase värviga).

Põlevad sinise valgusega: vesi boileris on soojendatud ja termoregulaator on soojendi energiavarustuse välja lülitanud. (Juhul, kui boiler on BOOST režiimis, kustub BOOST nupp).



### Näitajad ei põle, kui:

aparraadile ei lähe elektrivarustust, või

temperatuuri kaitse on väljalülitatud – vaata p. 2 all

Aktiveeritud BOOST funktsiooni korral töötab aparraat vee soojendamise maksimaalse võimsusega. BOOST funktsioon on soovitatav, kui te soovite, et boiler jõuaks seadistatud vee temperatuuri lühema aja jooksul.

Vee soojendamise võimsuse määra valik:

Esitatud võimsus (märgitud aparraadi sildil)	Väljalülitatud BOOST nupp 	Sisselülitatud BOOST nupp 
1600 W	800 W	1600 W
2400 W	1200 W	2400 W

### 1.3. Temperatuuri seadistamine

See funktsioon võimaldab soovitud temperatuuri seadistamist. Oma valiku tegemiseks pöörake paneeli käepidemarkeri soovitud asendisse pannemise kaudu (joonis 2). Temperatuuri kõrgendamiseks pöörake vaadates päripäeva.

**!** Ükskord kuus pange käepide maksimaalse temperatuuri asendisse ühe ööpäeva jooksul (välja arvatud, kui seadis kogu aeg selles režiimis töötab) - vaata Lisa - I (11) Termostaadi maksimaalne temperatuur. Niimoodi tagatakse soojendava vee kõrgema hügieeni.

### • Režiim „Külmetamise vastu“

Pange käepide „MIN“ asendisse joonise 2 järgi. Selle seadistuse korral hoiab boiler temperatuuri, mis ei lase külmetada sees olevat vett.

**!** TÄHELEPANU: Aparraadi elektrivarustus peab olema sisselülitatud. Kaitseklapp sellest väljuv boilerile torustik tuleb olla kindlustatud külmetamise vastu.

- **E Asend (Elektrisääst)** – Sel režiimil jõuab veetemperatuur kuni umbes 60°C. Sel viisil väheneb kütte kaotus.

### 2. Ületemperatuurikaitse (kehtib kõigi mudelite puhul)

Seade on varustatud spetsiaalse seadisega (kaitse-termolüliti) mis kaitseb boilerit vee ülekuumenemise eest, lülitades seadme elektrivõrgust välja, kui vee temperatuur ületab teatud taseme.

**!** Pärast selle seadme sisselülitamist ei taasta see ennast ja seadis ei tööta. Siis palun pöörduge autoriseeritud teeninduskeskuse poole, et probleemi lahendada.

## VIII. KORRALINE HOOLDUS

Boileri tavalise kasutamise korral sadestub küttekeha pinnale kaltsiumiühendite kiht (nn katlakivi). See halvendab soojust edastamist küttekehale veele. Küttekeha temperatuur võib tõusta väga kõrgeks. Selle tunnuseks on termoregulaatori sagedasem sisse- /väljalülitamine. Termokaitse võib anda valerakendusi. Selliste nähtuste ärahoidmiseks soovivat tootja iga kahe aasta järel teostada boileri ennetava hoolduse pädeva hooldustehniku poolt. See ennetav hooldus peab sisaldama puhastust, anoodikaitse seisukorra kontrolli (klaaskeraamilise kattega boilerite puhul) ja vajaduse korral anoodi väljavahetamist.

Seadise puhastamiseks kasutada märga rätikut. Mitte kasutada abrasiivi või lahusti sisaldavaid puhastusvahendeid. Seadise peale mitte vett kallata.



### Keskkonna kaitse juhend

Vanad elektri aparraadid koosnevad hinnalistest materjalidest ja seoses sellega ei tohi neid välja visata koos igapäevase sodiga! Palume Teie aktiivset kaastegevust looduslike ressursside ja keskkonna kaitset andke aparraat organiseeritud ostupunktidest.

Cienījamais klient,  
Komandas TESY sirsnīgi sveicot jauno pirkumu. Mēs ceram, ka jūs jaunā iekārta uzlabos jūsu mājās komforts.

Šis tehniskais apraksts un instrukcijas ir iepazīstināt jūs ar boilerumu un nosacījumi par tās pareizu uzstādīšanu un darbību. Instrukcija ir paredzēta sertificēti speciālisti uzstādīs sākotnējo vienību, izjauktas remontēts kļūdas gadījumā.

Atbilstība šīs rokasgrāmatas norādījumus interesēs ir pircējs un ir viens no garantijas nosacījumiem garantēs kartē.

Lūdzu ņemiet vērā, ka šīs instrukcijas norādījumu ievērošana pirmām kārtām ir pircēja interesēs, bet reizēm ar to arī viens no garantijas ievērošanas noteikumiem, kuri ir norādīti garantijas kartē, lai pircējs varētu izmantot bezmaksas garantijas apkalpošanu. Ražotājs neatbild par ierīces bojājumiem un iespējamiem zaudējumiem, kas var rasties ekspluatācijas un/vai montāžas rezultātā, kas neatbilst šo norādījumu noteikumiem un instrukcijām. Elektriskā ūdens sildītāja atbilst EN 60335-1, EN 60335-2-21.

I. MĒRĶIS

Vienība ir izveidota, lai nodrošinātu karstā ūdens objektam, kam ūdens sistēmas ar spiedienu līdz 6 bar (0,6 MPa).

Tas ir paredzēts lietošanai tikai slēgtās un apkurināmās telpās, kurās temperatūra nekrīt zemāk par 4°C un nav paredzēts, lai strādātu nepārtrauktā carteces režīmā.

Ierīce ir paredzēta lietošanai reģionos, kur ūdens cietība ir līdz 10 °dH. Gadījumā, ja ierīce būs montēta reģionā ar „cietāku” ūdeni, ļoti iespējama ātra kaļķakmeņa nogulšņu uzkrāšanās, kas rada raksturīgo skaņu ierīcei

uzsilstot, un ātri bojā el. daļas. Reģioniem ar cietāku ūdeni ieteicams tīrīt ierīci no kaļķakmens nogulsnēm katru gadu, kā arī izmantot sildītājus ar jaudu līdz 2 kW.

II. SPECIFIKĀCIJAS

- 1. Nominālo jaudu, litri - skatīt plāksnes uz ierīces
- 2. Nominālais spriegums - skatīt plāksnes uz ierīces
- 3. Nominālā jauda - skatīt plāksnes uz ierīces
- 4. Nominālais spiediens - skatīt plāksnes uz ierīces

 *Tas nav ūdensvada tīkla spiediens. Tas ir norādīts uz ierīces un atbilst drošības standarta prasībām.*

- 5. Tipa Agregāts - noslēgtā termoakumulācijas ūdenssildītāji ar izolāciju
- 6. Elektroenerģijas dienas patēriņš – skat Pielikumu I
- 7. Paziņotais preces profils - skat Pielikumu I
- 8. Jauktais ūdens daudzums pie 40°C V40 litros - skat Pielikumu I
- 9. Termostata maksimālā temperatūra - skat Pielikumu I
- 10. Rūpnīcas uzstādītie temperatūras uzstādījumi - skat Pielikumu I
- 11. Enerģētiskā efektivitāte uzsildot ūdeni - skat Pielikumu I

III. SVARĪGI

- Agregātu var uzstādīt tikai telpās ar parasta ugunsdrošības šķītavu nekaitīgumu bērniem.
- Nedarbiniet agregātu bez pārliecināta, ka tā ir piepildīta ar ūdeni.

 ***Uzmanību! Nepareiza ierīces montāža un pievienošana padarīs to bīstamu un ar smagām sekām lietotāja veselībai un dzīvībai, un pat var novest līdz smagām un neatgriezeniskām sekām, tai skaitā un ne tikai var izraisīt invaliditāti un/vai nāvi. Tas var izraisīt arī īpašnieka īpašuma zaudējumus / bojājumus un/vai to pilnīgu likvidāciju/, kā arī zaudējumus trešajām personām pēc apūdeņošanas, sprādziena un ugunsgrēka un ne tikai.***  
*montāža, pievienošana ūdensvadam un pievienošana elektriskās padeves tīklam, kā arī nodošana ekspluatācijā ir jāizpilda tikai sertificētiem tehniķiem, kuri ir ieguvuši savas tiesības tajā valsts teritorijā, kurā veic ierīces montāžu un tās nodošanu ekspluatācijā un ievērojot attiecīgās valsts normatīvos aktus.*

- Pievienojot Agregātu ar galvenajām līnijām, būtu jāveic pienācīgi savienojumu aizsardzības diriģenta ( modeļiem bez vadu ar kontaktdakšu ).
- Istabas temperatūrā var būt zemāka par 0 °C, ūdens sildītājs ir sausais ( ievēro procedūru, kas aprakstīta V apakšiedaļa 2 „Pieslēgums boileru pie ūdensvads”).
- Ekspluatējot režīmā – ūdens uzsilšana – tas ir normāli, ka pil ūdens no drošības vārsta drenāžas atvērumā. Tam jābūt arī atvērtam uz atmosfēru. Ir jāveic visi pasākumi, lai novadītu vai savāktu pilošo ūdeni, lai izvairītos no zudumiem, un ir jāievēro prasības, kas ir norādītas V paragrāfa 2 punktā. Vārstam un pievienotiem pie tā elementiem ir jābūt aizsargātiem no sasalšanas.
- Ierīces uzsilšanas laikā no tās var dzirdēt svilpšanu (ūdens vārīšanās). Tas ir normāli un nav indikācijas, ka ierīce ir bojāta. Svīpšana ar laiku pastiprinās un tam iemesls ir kaļķakmeņa uzkrāšanās. Lai likvidētu troksni, ierīce ir jātīra. Šis pakalpojums nav iekļauts garantijas apkalpošanā.
- Par drošu ekspluatāciju agregāta, turp vārstu regulāri jātīra un jāpārbauda neatkarīgi no to pareizas / neaizsedz ar spēcīgu kaļķakmens ūdens reģioniem jāiztīra no uzkrātās kaļķakmens. Šis pakalpojums nav pakļauta garantijas apkalpošana.

 ***Aizliegti jebkādi grozījumi (reorganizāciju) strukturā un agregāta el. shēmu. Pēc atklāšanas minēto drošības ierīces samazinājās. Kā pārmaiņām un reorganizācijām nozīmē jebkuru izņemšanu ieejas elementu no ražotāja, papildus komponentu Agregātu uzstādīšanu, nomainītu elementu ar līdzīgām.***

- Ja strāvas vads (par modeļiem, kas aprīkoti ar vienu), ir bojāts, jānomaina servisa pārstāvis vai ar līdzīgu kvalifikāciju personu, lai izvairītos no jebkāda riska.
- Šī ierīce ir paredzēta izmantošanai bērniem, vecākiem par 8 gadiem un cilvēkiem ar samazinātu jūtīgumu, samazinātām fiziskām un mentālām spējām, vai cilvēkiem, kuriem nav pieredze un zināšanas, ja tie ir uzraudzībā vai tie ir attiecīgi noinstruēti par drošības pasākumiem un viņi saprot par bīstamību, kas var rasties.
- Bērni nedrīkst spēlēt ar ierīci
- Ierīces tīrīšanu un kopšanu nedrīkst veikt bērni, kas nav pieaugušu uzraudzībā.

## IV. APRAKSTS UN DARBOJAS

Ierīce sastāv no korpusa, atloka apakšā / zem Agregāti vertikālu uzstādīšanas vai ārpuskopienas valstīm Agregāti horizontālā montāžā, aizsargājošu plastmasas vāciņu un muguras pārspiediena vārsts.

1. Korpusa sastāv no tērauda ūdenstvertnē un apvalku (ārējais apvalks), ar vielas blīvums poliuretāna termoizolāciju starp tām tīru, un divas ūdensvada caurules ar skrūvējamu G 1/2 „piegādes auksta ūdens (zilā gredzens) un karstā ūdens izeja (ar sarkanu gredzenu).

Iekšējā tilpnē atkarībā no modeļa var būt divu veidu:

- No mīksta tērauda aizsargātas ar īpašu stikla keramikas vai emaljas pārklājumu
- Nerūsējošā tērauda

2. atloka uzstādīts elektriskais sildītājs. Agregātos ar stikla keramikas pārklājums ir uzstādīts un magnija aizsargs.

Elektriskā sildītāja izmantota siltuma ūdens tvertnē un ko kontrolē termostats automātiski uzturēt noteiktu temperatūras.

Ierīcei ir iebūvēts aizsardzību pret pārkaršanu (thermoswitch), kas izslēdz sildītāju no elektrotilkla, kad ūdens temperatūra sasniedz ļoti augstu vērtību. Gadījumā, ja to izsauca, ir nepieciešams sazināties ar dienestu.

3. turp drošības vārsts novērš pilnīgu iztukšošanu ierīces, lai apturētu piegādi aukstā ūdens no strāvas avota. Tas aizsargā ierīci no spiediena paaugstināšanās, ūdens traūkā, lai vērtība pārsniedz pieļaujamo režīmā apkure (! Pie paaugstinātas temperatūras ūdens paplašinās un spiediens palielinās), atļaujot pārsniegums drenāžas caurumu.

**!** Virzuļu drošības vārsts nepasargā vienības Pārejot no starposms spiedienam, kurš pārsniedz deklarēto uz ierīces.

## V. UZSTĀDĪŠANU UN PIESLĒGUMS

**!** **Uzmanību! Nepareiza ierīces montāža un pievienošana padarīs to bīstamu un ar smagām sekām lietotāja veselībai un dzīvībai, un pat var novest līdz smagām un neatgriezeniskām sekām, tai skaitā un ne tikai var izraisīt invaliditāti un/vai nāvi. Tas var izraisīt arī īpašnieka īpašuma zaudējumus /bojājumus un/vai to pilnīgu likvidāciju/, kā arī zaudējumus trešajām personām pēc apūdeņošanas, sprādziena un ugunsgrēka un ne tikai.**

montāža, pievienošana ūdensvadam un pievienošana elektriskās padeves tīklam, kā arī nodošana ekspluatācijā ir jāizpilda tikai sertificētiem tehniķiem, kuri ir ieguvuši savas tiesības tajā valsts teritorijā, kurā veic ierīces montāžu un tās nodošanu ekspluatācijā un ievērojot attiecīgās valsts normatīvos aktus.

**Piezīme:** Uzstādīšana vienības maksā pircējs.

### 1. Montāža

Ir ieteicams, ka ierīces uzstādīšanas ir tik tuvu uz vietu izmantot karstā ūdens, lai samazinātu siltuma zudumus cauruļvadā. Uzstādot vannas istabā tas jāuzstāda vietā, kas nav skalošanās ar ūdeni no dušas vai dušas klausuli. Ir iespējami divi uzstādīšanas varianti:

- **vertikālā uzstādīšana GCV** (1a. att., tabulā 1) – Montējot pie sienas – ierīce ir jāuzkar uz augšējās nesošās plāksnes /kronšteina/, kas ir montēta uz boileru korpusa.

Apturēšana ir divu āķi (min. F 10 mm) droši nostiprinātiem pie sienas (nav iekļauta komplektā karājas). No kuriem plāksnes Agregāti vertikālās montāžas dizains ir universāls un ļauj attālums starp āķiem ir 220-310 mm (1a. att.).

- **horizontālā uzstādīšana GCH, GCR** (1b att., 1c att.) – Montējot horizontāli attālums starp āķiem ir dažāds atkarībā no dažādiem tilpumiem un ir norādīti 1b. att. tabulā 2, c. att. tabulā 3.

**!** Lai nebojātu lietotājiem un trešajām personām, ja darbības traucējumu sistēmā, lai nodrošinātu karstu ūdeni ierīces ir jāuzstāda telpās, kam grīdas izolāciju un ūdeņus kanalizācijā. Nekādā gadījumā nelieciet ierīci ar priekšmetiem, kas nav ūdensizturīgi. Uzstādot ierīci telpās bez grīdas izolācija ir vajadzīga, lai nodrošinātu to vannu aizplūšana kanalizācijā.

**Piezīme:** drošības baļļa nav iekļauts komplektā un izvēlas lietotājs.

### 2. Pieslēgums boileru pie ūdensvads

Att.4: -

Ja: 1-ieplūdes caurules, 2 - spiediena samazināšanas vārsts, 3 mazoņošu vārstuli (spiediens ūdensvada caurulē virs 0,6 MPa), 4 - vārstu, 5 - ar saiti uz piltuvi kanalizācijā, 6 - šūteņu, 7 - iztukšošanas krāns no agregāta  
Pievienojot agregātu ar galvenajām līnijām, ir jāuzskata indikatīvu

krāsainiem marķieriem / gredzeni / caurules: zils - aukstās / ienākošo / ūdens, sarkano - karsts / izejošo / ūdens.

Ir svarīgi, ka uzstādīšanu atpakaļplūsmas vārstu, kas tika iegādāts tvertnes. To novieto pie ieejas auksto ūdeni saskaņā ar bultīņu uz viņa ķermeņa, kas norāda virzienu uz ienākošā ūdens. Citu vārsti atstumtības un vārsta starp ierīci.

Izņēmums: ja vietējās regulas (normas) pieprasa izmantot citu drošības vārstu vai iekārtu (kas atbilst EN 1487 vai EN 1489), tad tas ir jānopērk papildus. Ierīcei, kas atbilst EN 1487 maksimālam paziņotam darba spiedienam ir jābūt 0,7 MPa. Citiem drošības vārstiem, uz kuriem ir kalibrēts spiediens, spiedienam ir jābūt par 0,1 MPa zemākam par marķēto uz ierīces plāksnītes. Šajos gadījumos atgriezeniskais drošības vārsts, kas ir piegādāts ar ierīci, nav jāizmanto.

**!** Vērā citus / vecās / turp drošības vārstiem var izraisīt kaitējumu jūsu instrumentu, un tie ir jāatceļ.

**!** Nav pieļaujama bloķējoša armatūra starp atgriezenisko drošības vārstu (drošības aprīkojumu) un ierīci.

**!** Neļauj vārstu roll vītņu garums virs 10 mm., citādi tas var izraisīt kaitējumu jūsu vārstu un ir bīstama jūsu ierīces.

**!** Jo agregāti vertikālās konstrukcijas drošības vārsts ir saistīts ar ieplūdes caurules cast plastmasas paneli ierīci.

**!** Atgriezeniskajam drošības vārstam un ūdens vadam līdz boilerim ir jābūt aizsargātiem no sasaldēšanas. Ja drenē ar notekcauruli, tad tās brīvajam galam vienmēr ir jābūt atvērtam uz atmosfēru (nedrīkst būt nogremdētām). Arī notekcaurulei ir jābūt nodrošinātai pret sasaldēšanu.

Uzpildes tvertni ar ūdeni, atverot krānu aukstā ūdens apgādes krāna ūdens, lai to un pieskarieties karstā ūdens sajaukšanās krāna. Pēc pildīšanas no maisītāja jābūt nepārtraukti plūst ūdens strauami. Jūs varat aizvērt karstā ūdens krānu.

Ja jums ir atbrīvotas tvertne ir nepieciešams, lai vispirms atvienojiet strāvas padevi uz to. Pietura ūdens padevei uz šo iekārtu. Atver krānu uz karstā ūdens sajaukšanās krāna. Atvērt ventili 7 (Zīm. 4), lai drenāžas ūdens no tvertnes. Ja uzstādīšana nav uzstādīts, apkures agregāta var notecināt tieši no ieejas caurules, vispirms jāatvieno no elektrotilkls.

Lejupielāde atloks ir normāli beigsies pāris ūdens litru palicis tvertnē.

**!** Kas liekās jāveic pasākumi, lai novērstu bojājumus, no ūdens plūst.

Gadījumā, ja spiediens ūdensvada tīklā ir lielāks par norādīto augstāk paragrāfā 1, tad ir nepieciešams montēt redukcijas ventili, savādāk pretējā gadījumā boileris nebūs izmantots pareizi. Ražotājs neuzņemas atbildību par problēmām, kas rodas tiem nepareizu darbību ierīci.

### 3. Elektrotilklam pieslēgums.

**!** Pirms pagriezienu uz elektroenerģijas padeves, pārliecinieties, ka ierīce ir piepildīts ar ūdeni.

3.1. Modeļiem aprīkots ar strāvas vadu komplektā ar kontaktdakšu sakarā ir jāiesaistās kontaktu. Atvienojiet barošanas avots ir izslēgšanas strāvas vadu.

**!** Kontaktam ir jābūt pareizi pieslēgtam pie atsevišķa elektrības loka, kuram ir drošinātājs. Tam jābūt izemētam.

3.2. Ūdenssildītāji nokomplektēti ar barojošo vadu bez kontaktdakšas

Ierīce ir jāpieslēdz stacionārai elektrības instalācijas pie atsevišķa strāvas tīkla, kam ir drošinātājs ar paziņotu nominālo strāvu 16A (20A jaudai > 3700W). Pieslēgumam ir jābūt patsāvīgam – bez kontaktdakšas savienojuma. Strāvas tīklam ir jābūt ar drošinātāju un ar iebūvētu aprīkojumu, kas nodrošina visu polu atvienošanu, ja ir strāvas III kategorijas pārslodze.

Barojošā vada dzīslu pieslēgšana ir jāveic sekojošā kārtībā:

- dzīsla ar brūnas krāsas izolāciju – pie elektrības instalācijas (L) fāzes
- dzīsla ar zilās krāsas izolāciju- pie elektrības instalācijas (N) neitrālās fāzes
- dzīsla ar dzeltenī-zaļo izolāciju – pie elektrības instalācijas (⊥) aizsargvada

3.3. Ūdenssildītāji bez barojošā vada

Ierīce ir jāpieslēdz stacionārai elektrības instalācijai pie atsevišķa strāvas tīkla, kas ir nodrošināts ar drošinātāju ar paziņotu nominālo

strāvu 16A (20A jaudai > 3700W). Pieslēgumu veic ar vienas dzīslas vara (cieto) vadu - 3x2,5 mm<sup>2</sup> vads ar kopējo jaudu 3000W (vads 3x4.0 mm<sup>2</sup> jaudai > 3700W).

In elektriskās ķēdes, lai elektroapgādes, ir jābūt integrēta ierīce, kas nodrošina atdalīties visu polu ziņā pārspriegums III kategorijā.

Lai instalētu pilnvaras vadu elektrisko sildītāju, ir nepieciešams, lai novērstu plastmasas vāciņu.

Pievienojoties spēka vadi jābūt atbilstot marķēšanās klemmam kā parādīts apakš:

- fāzes – ar apzīmējumu A, vai A1, vai L, vai L1.
- neitrālais - ar apzīmējumu N (B, vai B1, vai N1).
- Ir svarīgi, ka aizsardzības diriģents savienojumu ar skrūvju savilcis apzīmēti ar zīmi .

Pēc uzstādīšanas, plastmasas vāciņu vēlreiz!

Piezīmē 3.attēls:

TS – termo poga; TR - termostats, S - slēdzi (modeļi ar šo), R - sildītājs, IL - signāla lampa, F - atloku.

**VI. AIZSARDZĪBA PRET KOROZIJU - MAGNIJA ANODU (AGREGĀTIEM AR ŪDENS TVERTNĒM AR STIKLA KERAMIKAS VAI EMALJAS PĀRKLĀJUMU)**

Magnija anodu vairogs vēl aizsargā iekšējo virsmu no tvertnes no korozijas. Tas ir objekts, tos periodiski nomainītu.

Ņemot vērā ilgtermiņa un drošu ekspluatāciju un Jūsu boileru ražotājs iesaka periodiski pārskatīt stāvokli magnija anodu ar kvalificētu tehniķi un, ja nepieciešams nomainītu, to var izdarīt veicot periodisko uzturēšanu ierīci. Lai veiktu nomainītu, sazinieties ar pilnvarotu servisa centru!

**VII. DARBS AR IERĪCI.**

Pirms pirmās kārtas vienības pārļiecinieties Agregāts ir pareizi ievietota tīklā ir piepildīta ar ūdeni.

**1. Boileri ar BOOST kontroli**

**1.1. Vadības elementi**

2. att., kurā:

- 1 – Elektriskā slēdža poga (modeļiem ar slēdzi)
- 2 – Gaismas indikatori
- 3 – Termoregulatora rokturis (integrēts elektriskā slēdža pogā).

**1.2. Ierīces ieslēgšana**

Boileru ieslēdz izmantojot iebūvēto ierīci instalācijā, kura ir aprakstīta V daļas 3. apakšpunktā vai savienojot kontaktdakšu ar elektrisko kontaktu (ja modelim ir vads ar kontaktdakšu).

Ar elektriskā slēdža pogu aktivē BOOST funkciju.

Ierīces elektriskais slēdzis ir reljefains un ir apzīmēts ar zīmi .

Lai ieslēgtu BOOST funkciju, nospiediet slēdzi līdz galam un atlaidiet. Poga paliek nospiesta un deg sarkanā krāsā, un tā ir indikācija, ka ierīce ir ieslēgta un strādās ar maksimālu jaudu.

**Maksimālā sildīšanas jauda ir marķēta uz ierīces tipveida plāksnes.**

Poga spīd pastāvīgi kamēr ūdens ierīcē tiek uzildīts. Poga nodziest, kad tiek sasniegta iestatītā ūdens temperatūra un termoregulators izslēdz sildītāja el. barošanu.

Lai izslēgtu BOOST funkciju, nospiediet pogu līdz galam un atlaidiet. Pogai ir jāpaceļas un Izslēdzās gaismas indikatori (ja ierīce ir sildīšanas režīmā), tas nozīmē, ka BOOST funkcija ir izslēgta. Ierīce paliek darba režīmā ar sildītāja minimālu jaudu.

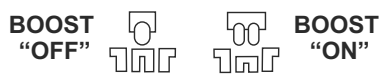

**Uzmanību!** Poga BOOST spīd tikai ja ir aktivēta funkcija BOOST un ūdens sildīšanas režīms. Ja ir aktivēta funkcija BOOST un iestatītā ūdens temperatūra ir sasniegta, tad poga BOOST nedeg. Indikācija par aktivētu BOOST funkciju paliek nospiesta BOOST poga

**Kontroles lampiņas (indikatori)**

Deg sarkanā gaismā – ierīce ir ūdens sildīšanas režīmā. (Gadījumā, ja ierīce ir BOOST režīmā, tad poga BOOST deg sarkanā krāsā. )

Deg zilā gaismā – ūdens ierīcē ir uzsildīts un termoregulators ir izslēdzis ierīces barošanu. (Gadījumā, ja ierīce ir BOOST režīmā, tad poga BOOST nedeg.)



**Indikatori nedeg, ja:**

Nav padota ierīcei elektriskā barošanās, vai

Ierīces temperatūras aizsardzība ir izslēgta – skat tālāk 2.p.

Ja ir aktīva funkcija BOOST, ierīce strādā ar maksimālu ūdens sildīšanas jaudu. Funkcija BOOST ir ieteicama tad, kad vēlaties lai īsākā laikā ierīce sasniegtu iestatīto ūdens temperatūru.

Jaudas pakāpes izvēle ūdens sildīšanai:

Paziņotā jauda (marķēta uz ierīces plāksnītes)	Izslēgta poga BOOST 	Ieslēgta poga BOOST 
1600 W	800 W	1600 W
2400 W	1200 W	2400 W

**1.3. Temperatūras iestatīšana**

Šī funkcija dod iespēju brīvi izvēlēties vēlamu temperatūru. Lai iestatītu vēlamu temperatūru, pagrieziet paneļa rokturi, novietojot marķieri vēlamajā pozīcijā (2. att.). Lai paaugstinātu temperatūru pagrieziet pulksteņrādītāja virzienā.

**!** Vienreiz mēnesī uzstādiet griežamo pogu uz maksimālo temperatūru (ja ierīce pastāvīgi nestrādā šajā režīmā) - skat Pielikumu - I(11) Termostata maksimālā temperatūra. Ta Jūs nodrošināsiet labāku siltā ūdens higiēnu.

- „Pretaisalšanas” režīms

Novietojiet rokturi pozīcijā „MIN” kā tas parādīts 2.att. Šajā iestatījumā ierīce uztur temperatūru, kura neļauj ūdenim, kurš ir ierīcē, aizsilt.

**!** SVARĪGI: Ierīces elektriskās sistēmas barošanai ir jābūt ieslēgtai. Drošības vārstam un ūdensvadam, kas to savieno ar boileri, obligāti ir jābūt.

- E pozīcija (Elektroenerģijas taupīšana) – Šajā režīmā ūdens temperatūra sasniedz apmēram 60°C. Tādā veidā samazinās siltuma zudums.

**2. Temperatūras aizsardzība (attiecas uz visiem modeļiem).**

Iekārta ir aprīkota ar īpašu ierīci (thermoswitch) par aizsardzību pret pārkāršanu ūdens sildītājs, kas izslēdz no tīkla, ja temperatūra sasniedz pārāk augsta vērtība.

**!** Pēc šī aprīkojuma darbības uzsākšanas, tas neatjaunojās un ierīce nestrādās. Griezieties serviss, lai likvidētu problēmu.

**VIII. PERIODISKĀS UZTURĒŠANAS**

Normālas ekspluatācijas laikā Agregātu, reibumā augsta virsmas temperatūra sildītāja atlika kalkakmens. Šī pasliktina siltuma nodošanu starp siltumu un ūdeni. Virsmas temperatūra sildītāja un tās apkārtnē palielinās. Šķiet tipisks trokšņu / verdoša ūdens. Termostats sāk ieslēgt un izslēgt biežāk. Tā ir „viltus” aktivizēšanas temperatūras aizsardzību. Tādēļ šīs vienības ražotājam ieteicams profilaksei ik pēc diviem gadiem ar savu agregātu, ko pilnvarotajā servisa centrā vai bāzes nometnē, pakalpojums ir jāmaksā klientam. Šī uzturēšana ir jāiekļauj tīrīšanas un anoda aizsargs pārbaudes (ūdens sildītājiem ar keramisko pārklājumu), kas, ja nepieciešams, nomainiet ar jaunu.

Lai notīrītu ierīci, izmantojiet mitru drāniņu. Neizmantojiet tīrošos līdzekļus, kas satur abrazīvas vai šķīdināšanas vielas. Neaplejiet ierīci ar ūdeni.

**Ražotājs nav atbildīgs par jebkādam sekām, kas izriet no saskaņā ar šo instrukciju.**

**Vadlīnijas par vides aizsardzību.**

 Vecās ierīces ir vērtīgus materiālus un tādēļ to nedrīkst izmest kopā ar sadzīves atkritumiem! Mēs lūdzam jūs sadarboties ar savu aktīvu līdzdalību vides aizsardzībā un nosūtīt vienību organizēto iepirkumu punktiem (ja tāds ir).

Kjære kunde,

TESY gratulerer deg hjertelig med det nye kjøpet. Vi håper at det nye apparatet vil bidra til økt komfort i ditt hjem.

Denne tekniske beskrivelsen og brukerveiledningen har som formål å gjøre deg kjent med utstyret og gi deg installasjons- og brukerveiledning. Bruksanvisningen er også beregnet på autoriserte montører som skal montere utstyret og eventuelt også demontere og reparere i tilfelle behov for service.

Overholdelse av forskriftene i denne bruksanvisningen er i kundens interesse og er en av betingelsene for at garantien skal gjelde.

Vær oppmerksom på at overholdelsen av instruksjonene i denne håndboken er først og fremst til fordel for kjøperen, men sammen med det er en av de garantibetingelsene som er angitt i garantien, slik at kjøperen kan ha gratis garantiservice. Produsenten er ikke ansvarlig for skader på det elektriske utstyret og andre skader som ble forårsaket i følge av bruk og / eller installasjon som ikke skjedde etter retningslinjene og instruksjonene i denne håndboken.

Den elektriske varmtvannsberederen oppfyller kravene som er fastsatt i EN 60335-1, EN 60335-2-21.

### I. FORMÅL

Utstyrets formål er å sikre husholdningers varmtvannforsyningen og kan tilkobles vannledningsnett med maksimalt trykk på 6 bar (0,6 MPa). Den er tilveiebrakt for bruk i stenge og oppvarmete rom hvor temperaturen er ikke lavere enn 4 °C, og kan ikke funksjonere i en kontinuerlig bruk. Enheten er konstruert for å funksjonere i regioner med hardhet av vannet til 10 ° dH. I tilfelle at den blir installert i en region, hvor vannet har "mer

### III. VIKTIGE REGLER

- Berederen må kun monteres i brannsikrede lokaler.
- Ikke slå på berederen før du er helt sikker på at den er fylt med vann.

**⚠ Advarsel! En ukorrekt installasjon og tilkobling av apparatet kan være farlig for forbrukerens helse og liv og det er mulig, at det fører til store og kontinuerlige konsekvenser for dem, inkludert men ikke bare til nedsatt funksjonsevne og / eller til død. Dette kan også forårsake skader (ødeleggelse og / eller destruksjon) på eiendom av forbrukere eller tredjeparter som resultat av fløde, eksplosjon, brand.**

*Installasjonen, tilkoblingen til vann og elektrisitetsnett og idriftsettelsen må utføres kun av kvalifiserte elektrikere og reparasjons- og installasjonsteknologier som har ervervet sin kompetanse på territoriet av det tilsvarende landet, hvor installasjonen og idriftsettelsen av apparatet utføres og i samsvar med regelverket i dette landet.*

- Ved tilkobling til strømmettet, må det påses at beskyttelseslederen er riktig tilkoblet (hos modeller uten strømledning med støpsel).
- Dersom det er sannsynlighet for at romtemperatuten synker under 0 °C, må berederen tømmes (følg nøye prosedyren som er beskrevet under pkt. V, 2 - "Tilkobling til vannettet").
- I bruk - modus oppvarmingsvann) - det er normalt, at vann drypper fra avløpshullet av sikkerhetsventilen. Den må stå åpen til atmosfæren. Man må treffe tiltak for fjerning eller samling av vannet som drypper for å bli unngått skade. Man må overholde fordringene som er beskrevet i punkt 2, paragraf V. Ventilen og de tilhørende komponentene må beskyttes mot frost.
- Under oppvarmingen av enheten kan det være en lyd (lyd av kokt vann). Dette er normalt og er ikke en indikasjon for skade. Lyden blir i løpet av tiden høyere og den samlede kalksteinen er årsaken for denne lyden. Det elektriske utstyret må rengjøres, slik at denne lyden blir eliminert. Denne tjenesten er ikke dekket av garantien.
- For at apparatet skal fungere trygt og ordentlig, må du sørge for at sikkerhetsventilen til enhver tid fungerer normalt /at den ikke er blokkert/, og dersom vannet er rikt på kalkstein må den rengjøres. Dette inngår ikke i garantiservicen.

**⚠ Det er forbudt å foreta endringer på apparatets elektriske anlegg. Ved oppdagelse av slike endringer bortfaller ethvert krav i henhold til garantien. Slike endringer omfatter enhver fjerning av produksjonselementer, innbygging av tilleggskomponenter, erstatning av elementer med analogiske ikke-godkjente av produsenten elementer.**

- Dersom strømledningen (hos modellene som har en) er i ustand eller defekt, må den av en servicerepresentant eller tilsvarende erstattes med en ny en for at enhver risiko skal unngås.
- Dette apparatet er laget for å brukes av barn, som er 8 år og eldre enn 8 år og personer med reduserte fysiske, sensitive eller mentale evner, eller personer med manglende erfaring og kunnskap, hvis de er under oppsikt eller er instruert i samsvar med den sikre bruken av det elektriske utstyret og forstår farene som kan oppstå.
- Barn bør ikke leke med det elektriske utstyret
- Rengjøringen og vedlikeholdet av apparatet må ikke utføres av barn som ikke er under oppsikt.

hardhet", er det mulig at veldig raske kalkavleiringer oppbygges som forårsaker en karakteristisk lyd ved oppvarming, og en rask skade av de elektriske komponentene. For områder med hardt vann, anbefales å rengjøre det elektriske utstyret av samlede kalkavleiringer hvert år, og å bruke kapasiteter av varmeapparatet som er ikke mer enn 2 kW.

### II. TEKNISKE EGENSKAPER

1. Nominell kapasitet V, liter – se etiketten på selve utstyret
2. Nominell spenning - se etiketten på selve utstyret
3. Nominell kraft - se etiketten på selve utstyret
4. Nominelt trykk - se etiketten på selve utstyret



*Dette er ikke trykket fra det vannforsyningssystemet. Det er bestemt for det elektriske utstyret og for fordringene av sikkerhetsstandardene.*

5. Type varmtvannsbereder – forseglet, akkumulerende vannbereder med varmeisolasjon
6. Daglig forbruk av elektrisitet - se vedlegg I
7. Angitt belastningsprofil - se vedlegg I
8. Mengden av blandet vann ved 40 ° C V40 i liter - se vedlegg I
9. Maksimale temperatur av termostaten - se vedlegg I
10. Angitt fabrikkstillinger for temperaturen - se vedlegg I
11. Energieffektivitet ved oppvarming av vannet - se vedlegg I

## IV. BESKRIVELSE OG FUNKSJONSMÅTE

Utstyret består av vanntank, flens i nedredelen /gjelder varmtvannsberedere for vertikal montering/ eller på siden /gjelder varmtvannsberedere for horisontal montering/, beskyttende plastdeksel og sikkerhetsventil.

1. Vanntanken består av stålbeholder (vannbeholder) og kappe (ytterdekk) med varmeisolasjon imellom, lagd av økologisk, tett polyuretanskum, og to rør med utskjæring G ½ " til tilførsel av kaldt vann (med blå ring) og utslipp av varmt vann (med rød ring).

Avhengig av modellen kan vannbeholderen være av to typer:

- Av sort stål beskyttet med spesielt lag av glasskeramikk og emalje.

- Av rustfritt stål

2. Det er montert et elektrisk varmeelement på flensen. Varmtvannsberederne med glasskeramisk lag har også en magnesiumbeskytter.

Det elektriske varmeelementet varmer opp vannet i beholderen og styres med termostaten som automatisk opprettholder en bestemt temperatur.

Apparatet er utstyrt med et innebygd utstyr som beskytter mot overoppheting (sikkerhetsutløser) som vil bryte strømmen når vanntemperaturen blir altfor høy. I tilfelle det slås på, må du henvende deg til et verksted!

3. Sikkerhetsventilen forhindrer at hele vanninnholdet tømmes ved vannbrudd og forstyrret kaldtvannstilførsel. Den beskytter apparatet mot høyere trykk i vannbeholderen enn det som er berederens arbeidstrykk ved oppvarmingsmodus (! ved temperaturstigning utvider vannet seg og trykket stiger), ved at trykket, om det skulle bli for høyt, slippes ut gjennom ventilen.

**!** Sikkerhetsventilen kan ikke beskytte apparatet dersom trykket på vannledningsnettet er høyere enn det som er anbefalt for dette apparatet.

## V. INSTALLASJON OG IGANGSETTING

**!** Advarsel! En ukorrekt installasjon og tilkobling av apparatet kan være farlig for forbrukers helse og liv og det er mulig, at det fører til store og kontinuerlige konsekvenser for dem, inkludert men ikke bare til nedsatt funksjonsevne og / eller til død. Dette kan også forårsake skader (ødeleggelse og / eller destruksjon) på eiendom av forbrukere eller tredjeparter som resultat av fløde, eksplosjon, brand.

Installasjonen, tilkoblingen til vann og elektrisitetnett og idriftsettelsen må utføres kun av kvalifiserte elektrikere og reparasjons- og installasjonsteknologier som har ervervet sin kompetanse på territoriet av det tilsvarende landet, hvor installasjonen og idriftsettelsen av apparatet utføres og i samsvar med regelverket i dette landet.

**!** **Merknad:** nstallasjonskostnadene dekkes av kunden .

### 1. Montering av apparatet

Det anbefales at varmtvannsberederen monteres nærmest mulig tappestedet for å unngå varmetap i rørene. Dersom apparatet plasseres på badet, må det monteres på en slik måte at det ikke utsettes for vannsprut fra dusjen. Det er to alternativer til installasjon:

- **Vertikal montering** (fig. 1a, tabell 1) - For veggmontering - innretningen er hengt på toppen av bæringkonstrukjonen montert til hoveddelen.

Apparatet henges opp på to kroker (min. Ø 10 mm) som festes til veggen (ikke med i monteringspakken). Den bærende plankens konstruksjon ved varmtvannsberedere for vertikal montering er universell, slik at avstanden mellom krokene kan være alt fra 220 til 310 mm (fig. 1a).

- **Horisontal montering** (fig. 1b, fig. 1c) - For horisontal montering avstandet mellom krokene er forskjellig for ulike volumer og er oppført i tabell 2 til fig. 1b; tabell 3 til fig. 1c.

**!** For å unngå at forbrukeren og tredjepart påføres skader som følge av feil i varmtvannsnettet, bør apparatet monteres i lokaler hvor det er hydroisolasjon i gulvet og sluk. Gjenstander som ikke er vannfaste skal ikke under noen omstendigheter plasseres under apparatet. Ved montering i lokaler uten hydroisolasjon i gulvet må det utbygges et beskyttelseskar under apparatet, med kloakksavløp.

**!** **Merknad:** beskyttelseskarer inngår ikke i pakken og velges av forbrukeren.

### 2. Rørtilkobling

Fig.4:

Beskrivelse: 1-innløpsrør; 2 – sikkerhetsventil; 3-reduseringsventil (ved trykk i vannledningsnettet over 0,6 MPa); 4 – stoppekran ; 5 – avløpsstrakt; 6 – vannslange; 7 – utløpskran

Ved rørtilkobling må rørenes fargede tegner /ringene/ tas hensyn til: blå – for kaldt /innkommende/ vann, rød – for varmt /avløps-/ vann.

**Montering av sikkerhetsventilen som følger med varmtvannsberederen er obligatorisk.** Den monteres ved

kaldtvanninnløpet i samsvar med pilen som viser retningen på vanninnløpet. Det skal ikke monteres noen annen stoppearmatur mellom ventilen og apparatet.

Unntak: Hvis de lokale forskriftene (regler) fordrer bruk av en annen sikkerhetsventil eller en annen redskap (i henhold til EN 1487 og EN 1489), må den kjøpes separat. For elektriske utstyret i samsvar med

EN 1487 må det maksimalt angitte arbeidstrykket være 0,7 MPa. For andre sikkerhetsventiler må trykken, under som sikkerhetsventilene kalibreres, være med 0,1 MPa mindre enn det som er anmeldt på merkeskiltet av det elektriske utstyret. I slike tilfeller må den trykkavlastningsventilen, som ble levert med det elektriske utstyret ikke brukes.

**!** Tilstedeværelsen av andre, gamle sikkerhetsventiler kan føre til feil og skader på utstyret og de må derfor fjernes.

**!** Det blir ikke andre stengeventiler mellom sikkerhetsventilen (sikkerhetsanordningen) og det elektriske utstyret tillat.

**!** Ventilen skal ikke skrues på rør med lengre utskjæring enn 10 mm, i motsatt fall kan det føre til skader på ventilen og kan være farlig for utstyret.

**!** Sikkerhetsventilen på varmtvannsberedere for vertikal montering må kobles til innløpsrøret mens apparatets plastpanel er av.

**!** Sikkerhetsventilen og rørdelingen fra den til den elektriske kjelen må beskyttes mot frost. Hvis det er drenering med en slange: den frie enden av slangen må alltid være åpen til atmosfæren (ikke hermetisert). Slangen må også være sikret t frost.

Varmtvannsberederen fylles med vann ved å åpne kaldtvannskranen som regulerer vannstrømmen fra vannettet til berederen og varmtvannskranen på blandingsbatteriet. Når berederens kjele fylles med vann, vil vannstrømmen bli jevn og fri for luft. Nå kan varmtvannskranen stenges.

Dersom berederen skal tømmes for vann, må den først kobles fra strømforsyningen. Koble fra vannforsyningen til apparatet. Åpne varmtvannskranen på blandingsbatteriet. Åpne kranen 7 (fig. 4) for å tømme berederen for vann. Dersom det ikke er installert en slik kran, kan varmtvannsbeholderen tømmes direkte via tilførselsrøret, men må først kobles fra vannforsyningen.

Normalt kan det komme ut noen liter vann når du tar ned flensen.

**!** Ved tømming av varmtvannsberederen må det tas forholdsregler mot vannskader.

Hvis trykket i vannforsyningssystemet er mer enn verdien, som ble angitt i punkt I ovenfor, er det nødvendig å installere en trykkreduksjonsventil, ellers skal den elektriske kjelen ikke funksjonere skikkelig. Produsenten påtar seg intet ansvar for skader som oppstår som følge av at utstyret ikke betjenes korrekt og brukes hensiktsmessig.

### 3. Elektrisk tilkobling

**!** Før apparatet tilkobles strømforsyningen, må du sørge for at berederen er fylt med vann.

3.1. Modellene som har strømledning med støpsel, tilkobles ved at støpselet settes inn i stikkkontakten. Frakobling skjer ved at støpslet trekkes ut av kontakten.

**!** Kontakten må være riktig tilkopledd til en egen elektrisk krets som er rustet med en sikring. Den må være jordet.

3.2. Varmtvannsbereder utstyrt med en strømledning uten plugg Det elektriske utstyret må tilkoples til en separat elektrisk krets fra den faste elektriske installasjonen utstyrt med en sikring med nominell strøm 16A (20A for strøm > 3700W). Tilkoblingen må være konstant - uten plugg og stikkontakter. Den elektriske kretsen må være rustet med en sikring og en innebygd innretning som gir frakobling av alle poler i situasjoner av overspenningskategori III.

Koblingen av ledningene på strømledningen til apparatet må utføres som følger:

- Ledning med brun farge av isolasjonen - til faseledningen av den elektriske installasjonen (L)
- Ledning med blå farge av isolasjonen - til den nøytralledningen av den elektriske installasjonen (N)
- Ledning med gul-grønn farge av isolasjonen - til beskyttelsesledningen av den elektriske installasjonen (⊥)

### 3.3. Varmtvannsbereder uten en strømledning

Det elektriske utstyret må tilkoples til en separat elektrisk krets fra den faste elektriske installasjonen utstyrt med en sikring med nominell strøm 16A (20A for strøm > 3700W). Tilkoblingen utføres med massiv (fast) tråd av koppar- kabel 3x2,5 mm<sup>2</sup> for total strøm 3000W (kabel 3x4.0 mm<sup>2</sup> for strøm > 3700W).

Det må bygges inn en enhet i strømkretsen for strømforsyningen som sørger for utkobling av alle polene i tilfelle overspenning kategori III.

For å montere strømlederen til varmtvannsberederen må du først ta av plastdekselet.

Kobling av strømledningene bør være i samsvar med markeringene på klemmene som følger:

- Fase til betegnelsen A eller A1 eller L eller L1.
- Nøytral til betegnelsen N (B eller B1 eller N1)
- Beskyttelseslederen må kobles til skruforbindelsen merket med



Etter monteringen settes plastdekselet på igjen!

Forklaring til figur 3:

TS – termobryter; TR – termoregulator; S – bryter (for modellene som har en); R – varmeelement; IL – signallys; F – flens.

## VI. ANTIKORROSJONSBEKYTTELSE - MAGNESIUMSANODE (FOR BEREDERE SOM HAR VANNTANK MED GLASSKERAMISK- ELLER EMALJELAG)

Beskytteren av magnesiumsanoden gir en ekstra beskyttelse og forhindrer korrosjon av tanken på innsiden. Dette er et element som slites ut og må byttes ut med jevne mellomrom.

Av hensyn til en langvarig og problemfri bruk av din varmtvannsbereder, anbefaler produsenten at det foretas regelmessig undersøkelse av magnesiumsanodens tilstand og evt. utskifting, noe som kan gjøres under den regelmessige forebyggende servicen av apparatet; dette skal utføres av en autorisert montør. I forbindelse med utskiftingen, vennligst henvend deg til et autorisert verksted!

## VII. BRUKSANVISNING

Før førstegangsbruk, sørg for at berederen er riktig tilkoblet strømnettet og at den er fylt med vann.

### 1. Kjeler med BOOST- kontroll

#### 1.1. Kontrollelementer

Fig. 2 hvor:

- 1 - Nøkkelbryter (på nøkkelmodeller)
- 2 - Lysdioder
- 3 - Håndtak for termoregulator (integriert med nøkkel på elektrisk nøkkel).

#### 1.2. Slå på apparatet.

Kjelen er slått på ved hjelp av apparatet som er integrert i installasjonen som er beskrevet i punkt 3 i avsnitt V, eller ved å koble støpselet til stikkkontakten (hvis modellen har en ledning med en plugg).

BOOST- funksjonen aktiveres av strømbryterknappen.

Den elektriske nøkkelen på apparatet er preget og er merket med tegn

For å slå på BOOST- funksjonen, trykk på knappen til den stopper og slipp den. Knappen forblir trykket og lyser i rødt, og indikerer at knappen er på og enheten vil arbeide med maksimal effekt.

### Maksimal varmekraft er merket på typeskiltet til apparatet.

Knappen lyser kontinuerlig til vannet i apparatet blir varmt. Knappen går ut når den innstilte vanntemperaturen er nådd og termostaten slår av strømforsyningen til varmeren.

For å slå av BOOST- funksjonen, trykk på knappen til den stopper, og slipp den deretter. Knappen må være ute og lyset slås ut (hvis apparatet er i varmemodus), noe som betyr at BOOST- funksjonen er slått av. Apparatet forblir i modusen for minimal kraftvarmer.

BOOST  
"OFF" BOOST  
"ON"

**Advarsel!** BOOST- knappen lyser bare når BOOST- funksjonen og vannvarmemodus er aktiv. Når BOOST- funksjonen er aktivert og den innstilte vanntemperaturen er nådd, lyser BOOST- knappen ikke. BOOST- funksjonen er angitt ved å trykke på BOOST- knappen.

### Kontrollindikatorer (indikatorer)

De lyser i rødt farge - apparatet er i varmemodus. (Hvis enheten er i

BOOST- modus, lyser BOOST- knappen i rødt farge.)

De lyser i blå farge - vannet i apparatet blir oppvarmet og termostaten slår av strømforsyningen til varmeren. (Hvis enheten er i BOOST- modus, slås BOOST- knappen ut.)

### Indikatorer skinner ikke når:

Ingen strømforsyning tilføres til apparatet, eller

Temperaturbeskyttelsen til apparatet er slått av - se avsnitt 3 nedenfor

Når BOOST- funksjonen er aktivert, fungerer enheten med maksimal effekt for å varme vannet. BOOST- funksjonen anbefales når du vil at enheten skal nå den innstilte vanntemperaturen i kort tid.

Velg et strømnivå for oppvarming av vannet:

Angitt kapasitet (merket på merkeskiltet)	Knappen er av /BOOST	Knappen er på /BOOST
1600 W	800 W	1600 W
2400 W	1200 W	2400 W

### 1.3. Stille inn temperaturen

Denne funksjonen lar deg velge ønsket temperatur. For å velge temperaturen, må du dreie håndtaket på panelet ved å plassere markøren i riktig posisjon (figur 2). For å øke temperaturen, må du dreie i en retning mot urviseren.

**!** En gang i måneden, plasserer den manuelle temperaturreguleringen i stilling for maksimal temperatur i en periode på et døgn (unntatt i tilfelle at den virker konstant i denne modusen) - se vedlegg - I (11) Maksimale temperatur av termostaten. På denne måten sikres en større hygiene av vannet som oppvarmes.

### • Anti- fryse modus

Sett håndtaket til "MIN" - posisjonen i henhold til figur 2. Med denne innstillingen opprettholder apparatet en temperatur som forhindrer vannet å fryse.

**!** **VIKTIG:** Strømforsyningen til apparatet må være slått på. Sikkerhetsventilen og rørledningen fra den til apparatet må sikres mot frost.

- **Posisjon E (sparer strøm)** - I denne modusen når vanntemperaturen ca 60 ° C. Dette vil redusere varmetapet.

### 2. Temperaturbeskyttelse (gjelder alle modeller).

Apparatet er utstyrt med et spesielt utstyr (termobryter) som beskytter det mot overoppheting av vannet, som kobler varmelementet fra strømnettet når vanntemperaturen blir for høy.

**!** Etter aktiveringen kan denne redskapen ikke regenereres og redskapen vil ikke funksjonere. Kontakt en autorisert servicesenter for feilsøking.

## VIII. PERIODISK VEDLIKEHOLD

Ved normal bruk av berederen, som følge av den høye temperaturen, vil det etter hvert danne seg kalkavleiring på varmeelementets overflate. Dette vil normalt forverre varmevekslingen mellom varmelementet og vannet. Temperaturen på varmeelementets overflate og rundt den stiger. Man kan høre den typiske lyden av kokende vann. Termoregulatoren begynner å slå seg på og av hyppigere. Det kan forekomme "falsk" aktivisering av temperaturbeskyttelsen. Derfor anbefaler produsenten av dette apparatet at det foretas forebyggende service annet hvert år av autorisert verksted eller lignende og denne kostnaden dekkes av kunden. Denne servicen skal omfatte rengjøring og undersøkelse av anodebeskytteren (hos beredere med glasskeramisk lag) som om nødvendig må skiftes ut

Du må bruke en fuktig klut for å rengjøre det elektriske utstyret. Ikke bruk abrasive eller løsemiddelholdige rengjøringsmidler. Ikke spill vann direkte mot utstyret.

**Produsenten påtar seg intet ansvar for skader som oppstår som følge av at kunden ikke har fulgt angjeldende bruksanvisning.**



### Miljøvern

Brukt elektrisk utstyr inneholder verdifulle materialer og må derfor ikke kastes sammen med husholdningsavfall! Vi ber om ditt bidrag til miljøvennlig forbruk og om at du leverer utstyret til gjenbruksstasjonene i ditt område (dersom de finnes).

**Αξιότιμοι πελάτες,**

Η ομάδα του TESH εγκάρδια σας ευχαριστεί για το νέο προϊόν που αγοράσατε. Ελπίζουμε ότι η νέα σας συσκευή θα συνεισφέρει για την βελτίωση της άνεσης στο σπίτι σας.

Η παρούσα τεχνική περιγραφή και οι οδηγίες χρήσεως έχουν ως σκοπό να σας γνωρίσουν με το προϊόν και τους όρους για την κανονική του εγκατάσταση και εκμετάλλευση. Η οδηγία προορίζεται για πιστοποιημένους τεχνίτες οι οποίοι θα εγκαταστήσουν αρχικά την συσκευή, θα αποσυνδέσουν και επισκευάσουν την συσκευή σε περίπτωση βλάβης.

Η τήρηση των οδηγιών των παρόντων κανονισμών είναι προς όφελος του καταναλωτή και είναι ένας από τους όρους της εγγύησης, που αναφέρονται στην κάρτα εγγύησης.

Παρακαλούμε, να έχετε υπόψη σας ότι η συμμόρφωση με τις οδηγίες χρήσης που περιέχονται στο παρόν εγχειρίδιο, είναι κυρίως προς όφελος του αγοραστή, αλλά ταυτόχρονα είναι ένας από τους όρους της εγγύησης που αναφέρονται στην κάρτα εγγύησης για να μπορεί ο αγοραστής να χρησιμοποιήσει δωρεάν παροχή υπηρεσίας εγγύησης. Ο κατασκευαστής δεν φέρει καμία ευθύνη για βλάβες και τυχόν ζημιές που θα προκληθούν στη συσκευή εξαιτίας της λειτουργίας ή/και της εγκατάστασης που δεν συμμορφώνονται με τις επιστημονικές και οδηγίες στο παρόν εγχειρίδιο.

Ο ηλεκτρικός θερμοσίφωνας αντιστοιχεί και συμμορφώνεται με τις προδιαγραφές των πρότυπων EN 60335-1, EN 60335-2-21.

**I. ΠΡΟΟΡΙΣΜΟΣ**

Η συσκευής προορίζεται να εξασφαλίζει ζεστό νερό για οικιακή χρήση, σε κτίρια τα οποία έχουν εγκατάσταση ύδρευσης με πίεση όχι περισσότερο από 6 ατμ. (0.6 MPa). Η συσκευή προορίζεται για χρήση μόνο σε κλειστά και θερμομονωμένα δωμάτια, όπου η θερμοκρασία δεν πέφτει κάτω από 4°C και δεν έχει σχεδιαστεί για

λειτουργία συνεχής ροής.

Η συσκευή έχει σχεδιαστεί για να λειτουργεί σε περιοχές με σκληρότητα νερού έως 10 °dH. Σε περίπτωση που έχει εγκατασταθεί σε μια περιοχή με πιο „σκληρό“ νερό, είναι πολύ πιθανή η ταχεία συσσώρευση αλάτων που έχουν ως αποτέλεσμα τη δημιουργία χαρακτηριστικού θορύβου κατά τη θέρμανση και συμβάλλουν στην ταχεία φθορά του ηλεκτρικού στοιχείου. Για περιοχές με σκληρότερο νερό, συνιστάται να καθαρίζετε τη συσκευή από τα συσσωρευμένα άλατα κάθε χρόνο, καθώς και να χρησιμοποιείτε τον θερμοαντήρα με ισχύ μέχρι 2 kW.

**II. ΤΕΧΝΙΚΑ ΧΑΡΑΚΤΗΡΙΣΤΙΚΑ**

1. Ονομαστική χωρητικότητα σε λίτρα – κοιτάξε την πινακίδα στην συσκευή.
2. Ονομαστική τάση – κοιτάξε την πινακίδα στην συσκευή.
3. Ονομαστική ισχύ – κοιτάξε την πινακίδα στην συσκευή.
4. Ονομαστική πίεση – κοιτάξε την πινακίδα στην συσκευή.



*Αυτή δεν είναι η πίεση του δικτύου ύδρευσης. Η πίεση ανακοινώνεται για τη συσκευή και αφορά τις απαιτήσεις των προδιαγραφών ασφαλείας.*

5. Τύπος του θερμοσίφωνα – κλειστός θερμοαντήρας συσσώρευσης με θερμομόνωση.
6. Η καθημερινή κατανάλωση ηλεκτρικής ενέργειας – βλέπε Παράρτημα I
7. Δηλωμένο προφίλ φορτίου – βλέπε Παράρτημα I
8. Ποσότητα του μικτού νερού στους 40°C V40 σε λίτρα – βλέπε Παράρτημα I
9. Μέγιστη θερμοκρασία θερμοστάτη – βλέπε Παράρτημα I
10. Εργοστασιακές ρυθμίσεις θερμοκρασίας – βλέπε Παράρτημα I
11. Ενεργειακή απόδοση στη θέρμανση του νερού – βλέπε Παράρτημα I

**III. ΣΗΜΑΝΤΙΚΟΙ ΚΑΝΟΝΕΣ**

- Ο θερμοσίφωνας πρέπει να εγκατασταθεί μόνο σε χώρους με κανονική αντιπυρική προστασία και ασφάλεια.
- Ποτέ να μην θέσετε σε λειτουργία τον θερμοσίφωνα εάν δεν διαπιστωθείτε, ότι είναι γεμάτος με νερό.

**⚠ Προσοχή!** Η λανθασμένη εγκατάσταση και σύνδεση της συσκευής θα το καταστήσει επικίνδυνο για την υγεία και την ζωή των καταναλωτών, καθώς είναι δυνατόν να προκαλέσει σοβαρές και μακροχρονιές συνεπείες για αυτούς, συμπεριλαμβανομένης, ενδεικτικά, σωματικής βλάβης και/ ή θανάτου. Αυτό μπορεί επίσης να προκαλέσει ζημία για την περιουσία τους / βλάβη και / η καταστροφή/, καθώς και ζημία τρίτων που προκληθήκαν συμπεριλαμβανομένης αλλά όχι μόνο από πλημμυρες, εκρηξη και πυρκαγιές. *Η εγκατάσταση, η σύνδεση στο υδραυλικό και ηλεκτρικό δίκτυο και η θέση σε λειτουργία πρέπει να πραγματοποιούνται αποκλειστικά και μόνο από εξειδικευμένους ηλεκτρολόγους και τεχνικούς επισκευής και εγκατάστασης της συσκευής, που έχουν αποκτήσει την αρμοδιότητά τους στο έδαφος του κράτους στο οποίο πραγματοποιείται η εγκατάσταση και θέση σε λειτουργία της συσκευής και σύμφωνα με τους κανονισμούς τους.*

- Κατά την σύνδεση του θερμοσίφωνα προς το ηλεκτρικό δίκτυο θα πρέπει να προσέχετε για την κανονική σύνδεση του αγωγού προστασίας (για τα μοντέλα δίχως καλώδιο και φως). Σε πιθανότητα η θερμοκρασία στο διαμερισμα να γίνει -0c(μειον) το θρμοσιφονας πρεπτει να διερρει (ακολουθειτε περιγραφι στο σημειο V-2.σινδεσμος το θερμοσιφονας απο το ιδραγωγος.).
- Κατά τη λειτουργία – (λειτουργία θέρμανσης νερού) - είναι φυσιολογικό να στάζει νερό από την οπή αποστράγγισης της προστατευτικής βαλβίδας.
- Η ίδια πρέπει να παραμείνει ανοικτή προς την ατμόσφαιρα. Πρέπει να ληφθούν μέτρα για την αφαίρεση ή την συλλογή της ποσότητας χυμένου νερού για την αποφυγή ζημιών καθώς δεν θα πρέπει να παραβιάζονται οι απαιτήσεις που περιγράφονται στο σημ. 2 της παραγράφου V (E'). Η βαλβίδα και τα συναφή εξαρτήματά της πρέπει να προστατεύονται από πάγωμα.
- Κατά τη διάρκεια της θέρμανσης της συσκευής μπορεί να ακούγεται ένα σφύριγμα (όταν το νερό αρχίζει να βράσει). Αυτό είναι φυσιολογικό φαινόμενο και δεν αποτελεί ένδειξη δυσλειτουργίας. Ο θόρυβος γίνεται πιο έντονος με το χρόνο λόγω της συσσώρευσης αλάτων ασβεστίου. Για την εξάλειψη του θορύβου πρέπει να καθαρίσετε τη συσκευή. Η παροχή της υπηρεσίας αυτής δεν καλύπτεται από την εγγύηση.
- Για την ασφαλή εργασία του θερμοσίφωνα η αντεπίστροφη- προστατευτική βαλβίδα πρέπει ταχτικά να καθαρίζεται και ελέγχεται εάν λειτουργεί κανονικά (να μην έχει μπλοκάρει). για τις περιοχές με πολύ ασβεστούχο (σκληρό) νερό πρέπει να καθαρίζεται και από την ασβεστολιθική υφή. Αυτή η υπηρεσία δεν είναι αντικείμενο της εξυπηρέτησης εγγύησης.

**⚠ Απαγορεύονται οτιδήποτε μετατροπές και διαρρυθμίσεις στην κατασκευή και στο ηλεκτρικό σχήμα του θερμοσίφωνα. Όταν διαπιστωθούν τέτοιες μετατροπές η εγγύηση της συσκευής ακυρώνεται. Ως μετατροπές και διαρρυθμίσεις εννοούνται οτιδήποτε απομάκρυνση των χρησιμοποιημένων από τον κατασκευαστή στοιχεία, ενσωμάτωση συμπληρωματικών στοιχείων στον θερμοσίφωνα, αλλαγή στοιχείων με ανάλογα τα οποία δεν συνιστούνται από τον κατασκευαστή.**

- Εάν το καλώδιο τροφοδότησης (για τα μοντέλα που έχουν τέτοιο καλώδιο) έχει βλάβη το καλώδιο πρέπει να αντικατασταθεί από εκπρόσωπο του συνεργείου ή από πρόσωπο με παρόμοια ειδικευση για να αποφύγετε οτιδήποτε ρίσκο.
- Η συσκευή αυτή μπορεί να χρησιμοποιηθεί από παιδιά ηλικίας 8 ετών και άνω και άτομα με μειωμένες σωματικές, αισθητικές ή διανοητικές ικανότητες ή με έλλειψη εμπειρίας και γνώσεων, εφόσον βρίσκονται υπό επίτηρηση, έχουν λάβει οδηγίες σχετικά με την ασφαλή χρήση της συσκευής και κατανοούν τους σχετικούς κινδύνους.
- Τα παιδιά δεν πρέπει να παίζουν με τη συσκευή.
- Ο καθαρισμός και η συντήρηση χρήστη δεν πρέπει να εκτελούνται από παιδιά χωρίς επίτηρηση.



### IV. ΠΕΡΙΓΡΑΦΗ ΚΑΙ ΑΡΧΗ ΛΕΙΤΟΥΡΓΙΑΣ

1. Το σώμα συνιστάται από δεξαμενή από χάλυβα (δεξαμενή νερού) και εξωτερικό πλαστικό περίβλημα με θερμομόνωση μεταξύ τους από οικολογικά καθαρή αφροπολυουρεθάνη υψηλής πυκνότητας. Η δεξαμενή νερού εξασφαλίζεται με δυο σωλήνες με σπείρωμα G1/2 για τροφοδότηση με κρύο νερό (με μπλε δακτύλιο) και για απορροή του ζεστού νερού (με κόκκινο δακτύλιο).

Η εσωτερική δεξαμενή ανάλογα με το μοντέλο μπορεί να είναι δυο ειδών

- μπορεί είναι κατασκευασμένη από μαύρο χάλυβα ο οποίος προστατεύεται από την διάβρωση με ειδική υαλο-κεραμική κάλυψη ή εμαγιέ κάλυψη
- μπορεί είναι κατασκευασμένη από ανοξείδωτο χάλυβα.

2. Στην φλάντζα είναι τοποθετημένος ο ηλεκτρικός θερμαντής. Στους θερμοσίφωνες με ειδική υαλο-κεραμική κάλυψη είναι τοποθετημένος και ο προφυλακτήρας μαγνήσιου.

Ο ηλεκτρικός θερμαντής χρησιμοποιείται για την θέρμανση του νερού στην δεξαμενή και διαχειρίζεται από τον θερμοστάτη ο οποίος αυτόματα διατηρεί την προκαθορισμένη θερμοκρασία.

Ο θερμοδιακόπτης είναι μία ενσωματωμένη διάταξη για προστασία από υπερθέρμανση η οποία αποσυνδέει τον θερμαντή από το ηλεκτρικό δίκτυο όταν η θερμοκρασία του νερού φτάσει σε πολύ υψηλές θερμοκρασίες.

3. Η αντεπίστροφη- προστατευτική βαλβίδα αποτρέπει την πλήρη εκκένωση της συσκευής όταν σταματήσει η τροφοδότηση με κρύο νερό από το δίκτυο. Η βαλβίδα προστατεύει την συσκευή από την αύξηση της πίεσης στην δεξαμενή ως τιμές υψηλότερες από την επιτρεπτή σε καθεστώς θέρμανσης (προσοχή με την αύξηση της θερμοκρασίας η πίεση αυξάνεται) με την εκροή του περιπτώσιου νερού από το άνοιγμα απορροής. Κανονικό είναι σε καθεστώς θέρμανσης από το άνοιγμα απορροής να σταλάζει νερό και αυτό πρέπει να το έχουμε υπόψη κατά την τοποθέτηση και συναρμολόγηση του θερμοσίφωνα

**!** Η αντεπίστροφη- προστατευτική βαλβίδα δεν μπορεί να προφυλάξει την συσκευή όταν η πίεση του δικτύου είναι μεγαλύτερη από την ανακινωμένη.

### V. ΕΓΚΑΤΑΣΤΑΣΗ ΚΑΙ ΣΥΝΔΕΣΗ

**!** Προσοχή! Η λανθασμένη εγκατάσταση και σύνδεση της συσκευής θα το καταστήσει επικίνδυνο για την υγεία και την ζωή των καταναλωτών, καθώς είναι δυνατόν να προκαλέσει σοβαρές και μακροχρονίες συνέπειες ή, αυτούς, συμπεριλαμβανομένης, ενδεικτικά, σωματικών βλαβών και/ ή θανάτου. Αυτό μπορεί επίσης να προκαλέσει ζημία για την περιουσία τους / βλάβη και / η καταστροφή/, καθώς και ζημία τρίτων που προκλήθηκαν συμπεριλαμβανομένης αλλά όχι μόνο από πλημμύρες, εκρήξη και πυρκαγιές. Η εγκατάσταση, η σύνδεση στο υδραυλικό και ηλεκτρικό δίκτυο και η θέση σε λειτουργία πρέπει να πραγματοποιούνται αποκλειστικά και μόνο από εξειδικευμένους ηλεκτρολόγους και τεχνικούς επισκευής και εγκατάστασης της συσκευής, που έχουν αποκτήσει την αρμοδιότητά τους στο έδαφος του κράτους στο οποίο πραγματοποιείται η εγκατάσταση και θέση σε λειτουργία της συσκευής και σύμφωνα με τους κανονισμούς τους.

**!** **ΣΗΜΕΙΩΜΑ:** Η εγκατάσταση της συσκευής είναι για λογαριασμό.

#### 1. Εγκατάσταση

Συνιστάται η εγκατάσταση της συσκευής να είναι πλησιέστερα στον τόπο χρησιμοποίησης του ζεστού νερού, για να μειωθούν οι θερμικές απώλειες στους αγωγούς. Όταν πραγματοποιούμε εγκατάσταση της συσκευής σε λουτρό ο θερμοσίφωνα πρέπει να τοποθετηθεί σε τέτοιο μέρος ώστε να μην περιχύνεται με νερό. Υπάρχουν δύο δυνατότητες για εγκατάσταση:

- **Κάθετη τοποθέτηση GCV** (Πίνακα 1 του σχήμα 1a) - Για τοποθέτηση σε τοίχο – η συσκευή αναρτάται στην πάνω πλάκα συγκράτησης που είναι τοποθετημένη στο περίβλημα της.

Η ανάρτηση πραγματοποιείται σε δύο γάντζους (min. Ø 10 mm) στερεωμένοι με σιγουριά στον τοίχο (δεν συμπεριλαμβάνονται στην συσκευασία στο σετ ανάρτησης). Η κατασκευή του φέροντος έλασμα στους θερμοσίφωνα για κάθετη εγκατάσταση είναι πολλαπλών χρήσεων και επιτρέπει οι αποστάσεις μεταξύ των γάντζων και είναι μεταξύ 220 και 310 χιλιοστά (σχήμα 1a).

- **Οριζόντια εγκατάσταση - GCH, GCR** (σχήμα 1b, σχήμα 1c) – Σε περίπτωση οριζόντιας εγκατάστασης οι αποστάσεις μεταξύ των γάντζων είναι διαφορετικές για τους διάφορους όγκους και παρατίθενται στον Πίνακα 2 του σχήματος 1b; Πίνακα 3 του σχήματος 1c.

**!** Για να αποφύγουμε την πρόκληση βλαβών στον χρήστη και σε τρίτα πρόσωπα σε περίπτωση βλαβών στο σύστημα τροφοδότηση με ζεστό νερό είναι απαραίτητο η συσκευή να τοποθετηθεί σε χώρους που έχουν υδρομόνωση δαπέδου και παροχέτευση στην αποχέτευση. Σε καμία περίπτωση κάτω από την συσκευή δεν πρέπει να τοποθετείται αντικείμενα, τα οποία δεν αντέχουν σε υγρασία. Κατά την εγκατάσταση της συσκευής σε χώρους δίχως υδρομόνωση είναι απαραίτητο να κατασκευάσουμε προφυλακτική δεξαμενή κάτω από τον θερμοσίφωνα με δrainώση προς την αποχέτευση.

**!** **ΣΗΜΕΙΩΜΑ:** Η προφυλακτική δεξαμενή δεν συμπεριλαμβάνεται στο σετ και επιλέγεται από τον χρήστη.

#### 2. Σύνδεση του θερμοσίφωνα με το υδραυλικό δίκτυο

Σχήμα 4.

Όπου: 1 - σωλήνας εισόδου, 2 - προφυλακτική βαλβίδα. – 3 βαλβίδα ρύθμισης (για πίεση στο δίκτυο ύδρευσης πάνω από 0,7 MPa), 4 – κρουσός διακοπής 5- χωνί για σύνδεση με το δίκτυο αποχέτευσης, 6 – λάστιχο, 7 - καπουλα για διερεβεί το θερμοσίφωνα

Κατά την σύνδεση του θερμοσίφωνα με το υδραυλικό δίκτυο πρέπει να έχουμε υπόψη μας τις ενδείξεις των χρωματιστών δακτυλίων στους σωλήνες:

μπλε – για το κρύο νερό (εισερχόμενο) νερό,  
κόκκινο – για το ζεστό (εξερχόμενο) νερό.

Η τοποθέτηση της αντεπίστροφης προστατευτικής βαλβίδας

(.8 MPa) με την οποία έχετε αγοράσει τον θερμοσίφωνα είναι υποχρεωτική. Αυτή η βαλβίδα τοποθετείται στην είσοδο για το κρύο νερό σύμφωνα με τα βέλη στο σώμα του θερμοσίφωνα, τα οποία δείχνουν την κατεύθυνση του εισερχόμενου νερού. Δεν επιτρέπεται άλλα ρακόρ διακοπής μεταξύ της βαλβίδας και της συσκευής.

Εξαιρέση: Εάν οι τοπικοί κανονισμοί (κανόνες) απαιτούν τη χρήση μιας άλλης βαλβίδας ασφαλείας ή συσκευής (σύμφωνα με τον κανόνα EN 1487 και EN 1489), θα πρέπει να αγοράστεί χωριστά. Για συσκευές που συμμορφώνονται με το πρότυπο EN 1487 η μέγιστη πίεση λειτουργίας πρέπει να είναι 0,7 MPa. Για άλλες βαλβίδες ασφαλείας, η πίεση βαθμονόμησης πρέπει να είναι με 0,1 MPa κατώτερη από την πίεση που αναγράφεται στην πινακίδα της συσκευής. Σε αυτές τις περιπτώσεις, η βαλβίδα αντεπίστροφής που παρέρχεται με τη συσκευή δεν πρέπει να χρησιμοποιείται.

**!** Η ύπαρξη άλλων (παλιών) αντεπίστροφων- προστατευτικών βαλβίδων μπορεί να προκαλέσει βλάβη στην δικιά σας συσκευή και θα πρέπει να τις απομακρύνετε (αποσυνδέσετε).

**!** Δεν επιτρέπονται άλλες βαλβίδες διακοπής μεταξύ της βαλβίδας αντεπίστροφής (διάταξης ασφαλείας) και της συσκευής.

**!** Δεν επιτρέπεται το βιδώμα της βαλβίδας σε σπείρωμα με μήκος πάνω από 10 χιλιοστά. Στην αντίθετη περίπτωση αυτό μπορεί να προκαλέσει βλάβη στην δικιά σας βαλβίδα και είναι επικίνδυνο για την συσκευή σας.

**!** Στους θερμοσίφωνες με κάθετη τοποθέτηση η προστατευτική βαλβίδα πρέπει να είναι συνδεδεμένη με τον σωλήνα εισόδου με κατεβασμένο πλαστικό πάνελ της συσκευής.

**!** Η βαλβίδα αντεπίστροφής ασφαλείας και η σωλήνωση από την βαλβίδα προς τον λέβητα πρέπει να προστατεύονται από πάγωμα. Σε περίπτωση σωληνωτού αγωγού αποστράγγισης – το ελεύθερο άκρο του πρέπει να είναι πάντα ανοιχτό στην ατμόσφαιρα (να μην βυθίζεται σε νερό). Ο σωλήνας πρέπει επίσης να προφυλάσσεται από τον παγετό.

Η πλήρωση του θερμοσίφωνα με νερό πραγματοποιείται ανοίγοντας τον διακόπτη κρύου νερού από το δίκτυο ύδρευσης και του διακόπτη του ζεστού νερού στην μπαταρία ανάμιξης. Μετά την πλήρωση του θερμοσίφωνα με νερό, από τη μπαταρία ανάμιξης πρέπει να υπάρχει συνεχής ροή χωρίς διακοπή. Τώρα μπορείτε να σταματήσετε τον διακόπτη του ζεστού νερού της μπαταρίας ανάμιξης.

Στην περίπτωση που πρέπει να αδειάσετε τον θερμοσίφωνα από νερό, πρέπει πρώτα να διακόψετε την παροχή του νερού του δικτύου προς τον θερμοσίφωνα. Η παροχή νερού πρέπει να σταματήσει και ταυτόχρονα πρέπει να ανοίξει ο διακόπτης 7 (εκτός 4) του ζεστού νερού της μπαταρίας ανάμιξης. Ο διακόπτης του ζεστού νερού πρέπει να είναι ανοικτός για να αδειάσει το νερό που έχει μέσα ο θερμοσίφωνα. Εάν δεν υπάρχει τέτοιος διακόπτης στην γραμμή σωλήνωσης, τότε το νερό του θερμοσίφωνα μπορεί να αδειάσει απευθείας από την σωλήνα εισόδου του νερού στον θερμοσίφωνα, όταν αυτός αποσυνδεθεί από την γραμμή παροχής νερού του δικτύου.

Όταν απομακρύνουμε την φλάντζα είναι κανονικό να τρέξουν μερικά λίτρα νερό που έχουν μείνει στην δεξαμενή.

**!** Κατά την εκροή πρέπει να λαμβάνεται μέτρα για την αποφυγή ζημιών από το νερό που βγαίνει.

Σε περίπτωση που η πίεση στο δίκτυο ύδρευσης υπερβαίνει την αξία που ορίζεται στην παράγραφο I (A') πιο πάνω, είναι αναγκαίο να εγκατασταθεί μια βαλβίδα μείωσης πίεσης, διαφορετικά ο λέβητας δεν θα λειτουργεί σωστά. Ο κατασκευαστής δεν αναλαμβάνει ευθύνες για τα προβλήματα από την μη κανονική εκμετάλλευση.

#### 3. Σύνδεση του θερμοσίφωνα προς το ηλεκτρικό δίκτυο.

**!** Πριν να συνδέσετε την ηλεκτρική τροφοδότηση, θα πρέπει να διαπιστωθείτε ότι η συσκευή είναι γεμάτη με νερό.

3.1. Στα μοντέλα εφοδιασμένα με καλώδιο τροφοδότησης σετ με φως η σύνδεση πραγματοποιείται βάζοντας το φως στη πρίζα. Η αποσύνδεση από το ηλεκτρικό δίκτυο πραγματοποιείται αποσυνδέοντας το φως από τη πρίζα.

**!** Η πρίζα πρέπει να συνδεθεί σωστά σε ένα ξεχωριστό ηλεκτρικό κύκλωμα που προστατεύεται από ασφάλεια και να έχει γείωση.

#### 3.2. Θερμαντήρες νερού εξοπλισμένοι με καλώδιο τροφοδοσίας χωρίς βύσμα

Η συσκευή πρέπει να είναι συνδεδεμένη σε ένα ξεχωριστό ηλεκτρικό κύκλωμα από τη σταθερή ηλεκτρική εγκατάσταση που είναι

εφοδιασμένο με ασφάλεια με ονομαστικό ρεύμα 16A (20A για ισχύ > 3700W). Η σύνδεση θα πρέπει να είναι μόνιμη – χωρίς ρευματολήπτες. Το ηλεκτρικό κύκλωμα πρέπει να εφοδιαστεί με μία ασφάλεια και μία ενσωματωμένη συσκευή που διασφαλίζει διαχωρισμό όλων των πόλων κάτω από συνθήκες υπέρτασης κατηγορίας III.

Η σύνδεση των καλωδίων ρεύματος της συσκευής θα πρέπει να γίνεται ως εξής:

- Καλώδιο με χρώμα καφέ της μόνωσης – στον αγωγό φάσης της ηλεκτρικής εγκατάστασης (L)

- Καλώδιο με χρώμα μπλε της μόνωσης – στον ουδέτερο αγωγό της ηλεκτρικής εγκατάστασης (N)
- Καλώδιο με χρώμα κίτρινοπράσινο της μόνωσης – στον αγωγό προστασίας της ηλεκτρικής εγκατάστασης (⚡)

**3.3. Θερμαντήρες νερού χωρίς καλώδιο τροφοδοσίας**

Η συσκευή πρέπει να είναι συνδεδεμένη σε ένα ξεχωριστό ηλεκτρικό κύκλωμα από τη σταθερή ηλεκτρική εγκατάσταση που είναι εφοδιασμένο με ασφάλεια με ονομαστικό ρεύμα 16Α (20Α για ισχύ > 3700W). Η σύνδεση πραγματοποιείται με χάλκινους μονόκλωνους (σκληρούς) αγωγούς - καλώδιο 3x2,5 mm<sup>2</sup> συνολικής ισχύος 3000W (καλώδιο 3x4.0 mm<sup>2</sup> για ισχύ > 3700W).

Στο ηλεκτρικό κύκλο τροφοδότησης της συσκευής πρέπει να είναι ενσωματωμένη διάταξη η οποία να εξασφαλίζει την αποσύνδεση όλων των πόλων σε περίπτωση υπερβολικής τάσης κατηγορία III.

Για να τοποθετηθεί το καλώδιο ηλεκτρικής τροφοδότησης προς τον θερμοσίφωνα είναι απαραίτητο να βγάλουμε το πλαστικό κάλυμμα.

Η σύνδεση των τροφοδοτικών καλωδίων πρέπει να αντιστοιχεί των επιγραφών επάνω στα βύσματα επαφής ως ακολούθως:

- το καλώδιο φάσης στο Α ή Α1 ή L ή L1
- το ουδέτερο καλώδιο στο Ν (Β ή Β1 ή Ν1)
- Είναι υποχρεωτικό η σύνδεση του προστατευτικού αγωγού με την βιδωτή σύνδεση με το σήμα ⚡.

Μετά την εγκατάσταση του πλαστικού καλύμματος τοποθετείται ξανά στην αρχική του θέ-ση.

**Εξηγήσεις προς το σχήμα 3:**

TS – θερμοδιακόπτης; TR – ρυθμιστής θερμοκρασίας; S – διακόπτης (στα μοντέλα με διακόπτη); R – θερμαντής; IL – ενδεικτική λυχνία; F – φλάντζα.

**VI. ΑΝΤΙΔΙΑΒΡΩΤΙΚΗ ΠΡΟΣΤΑΣΙΑ - ΑΝΟΔΟΣ ΜΑΓΝΗΣΙΟΥ (ΓΙΑ ΘΕΡΜΟΣΙΦΩΝΕΣ ΜΕ ΔΕΞΑΜΕΝΗ ΜΕ ΥΑΛΟ-ΚΕΡΑΜΙΚΗ ΚΑΛΥΨΗ)**

Η άνοδος μαγνησίου προστατεύει την εσωτερική επιφάνεια της δεξαμενής από διάβρωση. Η άνοδος είναι ένα στοιχείο το οποίο καταναλώνεται και υπάγεται σε αλλαγή ανά τακτά χρονικά διαστήματα. Με σκοπό την μακρόχρονη και δίχως βλάβες εκμετάλλευση του δικού σας θερμοσίφωνα ο κατασκευαστής συνιστά τον έλεγχο ανά τακτά χρονικά διαστήματα της κατάστασης της ανόδου μαγνησίου από διαπιστευμένο τεχνίτη και αλλαγή σε περίπτωση ανάγκης. Αυτό μπορεί να γίνει κατά τον περιοδικό έλεγχο προφύλαξης. Για να πραγματοποιηθεί η αλλαγή της ανόδου επικοινωνήστε με τα διαπιστευμένα συνεργεία.

**VII. ΕΡΓΑΣΙΑ ΜΕ ΤΗΝ ΣΥΣΚΕΥΗ**

Πριν να θέσετε σε λειτουργία την συσκευή πρέπει να βεβαιωθείτε, ότι ο θερμοσίφοντας είναι συνδεδεμένος κανονικά στο ηλεκτρικό δίκτυο και είναι γεμάτος με νερό.

**1. Θερμοσίφοντας με BOOST έλεγχο**

**1.1. Στοιχεία διαχείρισης**

- Εικόνα 2 όπου:
- 1 – Πλήκτρο για ηλεκτρικό διακόπτη (σε μοντέλα με διακόπτη)
- 2 - Φωτεινές ενδείξεις
- 3 - Λαβή για θερμορρυθμιστή (ενσωματωμένη με το πλήκτρο του ηλεκτρικού διακόπτη).

**1.2. Ενεργοποίηση της συσκευής.**

Ο θερμοσίφοντας ενεργοποιείται μέσω της συσκευής που είναι ενσωματωμένη στην εγκατάσταση που περιγράφεται στο υποσημείο 3 της παραγράφου V ή σύνδεση του φως με ηλεκτρική πρίζα (εάν το μοντέλο είναι με καλώδιο με φως). Μέσω του Πλήκτρου του ηλεκτρικού διακόπτη ενεργοποιείται η λειτουργία BOOST.

Το πλήκτρο του ηλεκτρικού διακόπτη της συσκευής είναι ανάγλυφο και φέρει σημάδι ⚡.

Για να ενεργοποιήσετε τη λειτουργία BOOST, πατήστε το πλήκτρο μέχρι να σταματήσει και το χαλαρώσετε. Το πλήκτρο παραμένει πατημένο και αναβοσβήνει σε κόκκινο χρώμα, υποδεικνύοντας ότι το πλήκτρο είναι ενεργοποιημένο και η συσκευή θα λειτουργεί με τη μέγιστη ισχύ.

**Η μέγιστη ισχύς θέρμανσης σημειώνεται στην πινακίδα τύπου της συσκευής.**

Το πλήκτρο ανάβει συνεχώς έως ότου το νερό στη συσκευή ζεσταθεί. Το πλήκτρο σβήνει όταν επιτευχθεί η ρυθμισμένη θερμοκρασία νερού και ο θερμοστάτης απενεργοποιεί την ισχύ του θερμαντήρα.

Για να απενεργοποιήσετε τη λειτουργία BOOST, πατήστε το πλήκτρο μέχρι να σταματήσει και μετά αφήστε το. Το πλήκτρο πρέπει να είναι έξω και η ενδεικτική λυχνία σβήνει (εάν η συσκευή βρίσκεται στη λειτουργία θέρμανσης), πράγμα που σημαίνει ότι η λειτουργία BOOST είναι απενεργοποιημένη. Η συσκευή παραμένει στη λειτουργία θέρμανσης ελάχιστης ισχύος.

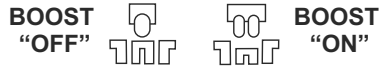

**Προσοχή!** Το πλήκτρο BOOST ανάβει μόνο όταν είναι ενεργή η λειτουργία BOOST και η λειτουργία θέρμανσης του νερού. Όταν είναι ενεργοποιημένη η λειτουργία BOOST και επιτευχθεί η ρυθμισμένη θερμοκρασία νερού, το πλήκτρο BOOST δεν ανάβει. Ένδειξη για ενεργή λειτουργία BOOST παραμένει το πατημένο πλήκτρο BOOST.

**Ενδείξεις ελέγχου (δείκτες)**

Ανάβουν σε κόκκινο χρώμα - η συσκευή βρίσκεται στη λειτουργία θέρμανσης του νερού. (Εάν η συσκευή είναι σε λειτουργία BOOST, το πλήκτρο BOOST ανάβει σε κόκκινο χρώμα.)

Ανάβουν με μπλε χρώμα - το νερό στη συσκευή θερμαίνεται και ο θερμορρυθμιστής είναι έχει απενεργοποιηθεί η ισχύς του θερμαντήρα. (Εάν η συσκευή βρίσκεται σε λειτουργία BOOST, το πλήκτρο BOOST σβήνει.)

**Οι δείκτες δεν ανάβουν, όταν:**  
 Δεν παρέχεται ηλεκτρική ενέργεια προς την συσκευή, ή η προστασία της θερμοκρασίας της συσκευής έχει απενεργοποιηθεί – δεσ. σ. 3 παρακάτω

Κατά ενεργοποιημένη λειτουργία BOOST, η συσκευή λειτουργεί σε μέγιστη ισχύ θέρμανσης του νερού. Η λειτουργία BOOST συνιστάται όταν θέλετε η συσκευή να φτάσει τη ρυθμισμένη θερμοκρασία νερού για μικρό χρονικό διάστημα.

Επιλογή στάθμης ισχύος για θέρμανση του νερού:

Δηλωμένη ισχύς (αναγράφεται στην πινακίδα της συσκευής)	Απενεργοποιημένο πλήκτρο BOOST	Ενεργοποιημένο πλήκτρο BOOST
1600 W	800 W	1600 W
2400 W	1200 W	2400 W

**1.3. Ρύθμιση της θερμοκρασίας**

Αυτή η λειτουργία σας επιτρέπει να επιλέξετε την επιθυμητή θερμοκρασία. Για να κάνετε την επιλογή σας, γυρίστε τη λαβή από τον πίνακα τοποθετώντας το δείκτη στην κατάλληλη θέση (εικ. 2). Για να αυξήσετε τη θερμοκρασία, γυρίστε προς την φορά των δεικτών του ρολογιού.

**⚠ Μία φορά το μήνα τοποθετείτε τη χειρολαβή σε θέση μέγιστης θερμοκρασίας για ένα εικοσιτετράωρο (εκτός εάν η συσκευή εργάζεται συνεχώς σε αυτή τη λειτουργία) - βλέπε Παράρτημα I (11) Μέγιστη θερμοκρασία θερμοστάτη. Έτσι εξασφαλίζεται υψηλότερη υγιεινή του θερμαινόμενου νερού.**

Μία φορά το μήνα τοποθετήστε τη λαβή σε θέση μέγιστης θερμοκρασίας για μία ημέρα (εκτός εάν η συσκευή λειτουργεί συνεχώς σε αυτή τη λειτουργία) - βλέπε Παράρτημα I (11) Μέγιστη θερμοκρασία του θερμοστάτη. Έτσι εξασφαλίζεται υψηλότερη υγιεινή του θερμαινόμενου νερού.

• Λειτουργία „Κατά κατάψυξης“ Ρυθμίστε τη λαβή στη θέση „MIN“ σύμφωνα με εικόνα 2. Με αυτή τη ρύθμιση, η συσκευή διατηρεί μια θερμοκρασία που εμποδίζει το πάγωμα του νερού σε αυτή.

**⚠ ΣΗΜΑΝΤΙΚΟ:** Η τροφοδοσία της συσκευής πρέπει να είναι ενεργοποιημένη. Η βαλβίδα ασφαλείας και η σωλήνωση από αυτή προς τη συσκευή υποχρεωτικά πρέπει να εξασφαλίζονται έναντι παγετού.

• Θέση **e** (Εξοικονόμηση ηλεκτρικής ενέργειας) - Σε αυτή τη λειτουργία, η θερμοκρασία του νερού φθάνει περίπου τους 60 ° C. Με αυτόν τον τρόπο μειώνονται οι απώλειες θερμότητας.

**2. Προστασία από άποψη θερμοκρασίας**

Η συσκευή είναι εξοπλισμένη με ειδική διάταξη (θερμοδιακόπτης) για προστασία από υπερθέρμανση του νερού, η οποία θέτει εκτός λειτουργία τον θερμαντή από το ηλεκτρικό δίκτυο, όταν η θερμοκρασία φτάσει υπερβολικά υψηλές τιμές.

**⚠ Μετά την ενεργοποίηση, η συσκευή αυτή δεν ανανεώνει τη λειτουργία της αυτόματα και δεν θα λειτουργήσει η μονάδα. Επικοινωνήστε με ένα εξουσιοδοτημένο κέντρο επισκευών για την αντιμετώπιση του προβλήματος.**

**VIII. ΣΥΝΤΗΡΗΣΗ ΑΝΑ ΤΑΚΤΑ ΧΡΟΝΙΚΑ ΔΙΑΣΤΗΜΑΤΑ**

Για την κανονική λειτουργία του θερμοσίφωνα, από την επίδραση της υψηλής θερμοκρασίας στην επιφάνεια του θερμαντή αναποτίθεται ασβεστόλιθος (δηλαδή ασβεστολιθική υφή). Αυτό μειώνει την ανταλλαγή θερμότητας μεταξύ του θερμαντή και του νερού. Η θερμοκρασία της επιφάνειας του θερμαντή και στην περιοχή γύρω του αυξάνεται. Εμφανίζεται χαρακτηριστικός θόρυβος (βραζόμενου νερού). Ο θερμοστάτης θέτετε σε λειτουργία και εκτός λειτουργίας πιο συχνά. Τότε είναι πιθανή η «ψευδής» θέση σε λειτουργία της θερμικής προστασίας. Λόγω αυτό ο παραγωγός αυτής της συσκευής συνιστά κάθε δυο χρόνια να πραγματοποιείται προφυλακτικός έλεγχος του θερμοσίφωνα από διαπιστευμένο συνεργείο. Αυτός ο έλεγχος προφύλαξης πρέπει να συμπεριλαμβάνει καθαρισμό και έλεγχο της ανόδου προστασίας (για θερμοσίφωτες με υαλο-κεραμική κάλυψη ) η οποία σε περίπτωση ανάγκης πρέπει να αντικατασταθεί με καινούρια άνοδος.

Για να καθαρίσετε τη συσκευή χρησιμοποιήστε ένα υγρό πανί. Μην χρησιμοποιείτε σκληρά καθαριστικά ή καθαριστικά που περιέχουν διαλύτες. Μην κρατάτε τη συσκευή κάτω από τρεχούμενο νερό.

**Ο κατασκευαστής δεν φέρει ευθύνη για όλες τις επιπτώσεις, λόγω της μη τήρησης των παρόντων οδηγιών.**

**Οδηγίες προστασίας του περιβάλλοντος**  
 Οι παλιές ηλεκτρικές συσκευές περιέχουν πολύτιμα υλικά λόγω αυτού δεν πρέπει να ρίχνονται μαζί με τα οικιακά σκουπίδια! Σας παρακαλούμε για την ενεργή συνδρομή σας για την διαφύλαξη του περιβάλλοντος παραδίδοντας τις παλιές συσκευές στα οργανωμένα κέντρα ανακύκλωσης (σε περίπτωση που υπάρχουν τέτοια κέντρα).

Почитувани клиенти,

Тимот на TESY сака да Ви честита за купувањето на новиот производ. Се надеваме дека новиот уред ќе овозможи поголем комфор во Вашиот дом. Овој технички опис и прирачник за употреба е подготвен со цел да Ве запознае со производот и условите за правилна инсталација и употреба. Овие инструкции се наменети за квалификувани техничари, кои ќе ја изведат инсталацијата, расклопувањето и поправките во случај на дефект. Следењето на напишаните инструкции е во интерес на купувачот и претставува еден од условите на гаранцијата, како што е назначено на гарантниот лист. Ве молиме запомнете дека следењето на инструкциите првично е во интерес на потрошувачот, но со тоа истовремено е и услов на гаранцијата, како што е назначено на гарантниот лист, така што потрошувачот може да ги користи бесплатните услуги со гаранцијата. Производителот не е одговорен за штета на уредот која е предизвикана како резултат на работа и/или инсталација која не кореспондира на инструкциите. Електричниот бојлер се согласува со барањата на EN 60335-1, EN 60335-2-21.

#### I. НАМЕНА

Намената на уредот е доставување на топла вода во дом кој е опремен со водоводен систем со притисок понизок од 6 бари (0,6 Мра). Тој е дизајниран за работа само во затворени и загреани простории каде температурата не е пониска од 4°C и не е дизајниран да работи во континуиран, проточен режим. Уредот е дизајниран да работи во региони каде тврдоста на водата не е повисока од 10 °dH. Во случај уредот да се инсталира во регион

каде водата е потврда, можно е многу брза појава на бигор. Ова може да предизвика специфична бучава при загревањето, како и брзо оштетување на електричните делови. За региони со потврда вода се препорачува ходишно чистење на бигорот, како и употреба на грејна моќност не поголема од 2 kW.

#### II. ТЕХНИЧКИ ПАРАМЕТРИ

1. Номинален волумен V, литри - види плоча со информации за уредот
  2. Номинална волтажа - види плоча со информации за уредот
  3. Номинална потрошувачка на енергија - види плоча со информации за уредот
  4. Номинален притисок - види плоча со информации за уредот
- !** Ова не е притисокот на доводот за вода. Ова е притисокот кој се назначува за уредот и се однесува на барањата на безбедносните стандарди.
5. Вид на греач за вода – греач за вода од затворен тип, со термална изолација
  6. Дневна потрошувачка на електрична енергија - види Прилог I
  7. Прогласен товарен профил - види Прилог I
  8. Количеството на мешаната вода при 40°C V40 во литри - види Прилог I
  9. Максимална температура на термостатот - види Прилог I
  10. Фабрички зададени температурни подесувања - види Прилог I
  11. Енергетска ефикасност при загревање на водата - види Прилог I

#### III. ВАЖНИ ПРАВИЛА

- Бојлерот за вода мора да се монтира во места со нормална отпорност на пожар.
- Не го вклучувајте бојлерот освен ако не установите дека е наполнет со вода.

**!** **ВНИМАНИЕ!** *Погрешната инсталација и поврзување на апаратот може да предизвика опасност за здравјето и животот на корисниците како е можно да нанесе тешки континуирани последици на нив, вклучувајќи но не ограничувајќи со физички оштетувања и / или смрт. Ова исто така може да доведе до оштетувања на нивниот имот/ оштетување и / или уништување( како и тоа на трети страни предизвикани вклучувајќи, но не само од поплавување, експлозија и пожар.*

*Инсталирањето, поврзувањето со водоводната електричната мрежа пуштањето во експлоатација мора да го извршуват само и единствено квалификувани електричари и техничари, овластени за ремонт и инсталирање на апаратот, кои се добиле правоспособност на територијата на земјата на која се врши инсталирањето и пуштањето во експлоатација на апаратот и во согласност со нормативната уредба.*

- По поврзување на бојлерот за електричната мрежа, мора да се води грижа да се поврзе безбедносната жица.
- Ако постои веројатност температурата на просторијата да падне под 0°C, бојлерот мора да се испразни (следете ја процедурата назначена во поглавје V, дел 2 "Водоводно поврзување на бојлерот").
- При работа – режим на загревање – вообичаени се капки вода низ отворот за одвод на заштитниот вентил.
- Заштитниот вентил треба да биде отворен на атмосферата. Потребно е да се преземат мерки и да се собере истечената вода за да се спречи штета, осигурувајќи се дека ова е во согласност со барањата опишани во дел 2, параграф V.
- Вентилот и елементите кои се поврзани за него мора да бидат заштитени од замрзнување.
- При загревање, уредот може да предизвика бучава во вид на шиштење (вода која врие). Ова е нормално и не покажува штета. Бучавата се зголемува со тек на време и причината за неа се остатоците од бигор. За да ја отстраните бучавата, уредот треба да се исчисти од бигор. Овој вид на чистење не е покриен со гаранцијата.
- Со цел да се осигура безбедна работа на бојлерот, безбедносниот вентил мора редовно да се чисти и проверува дали функционира нормално/вентилот не смее да биде попречен/, и за региони со многу тврда вода треба да се чисти од насобраниот бигор. Оваа услуга не е покриена со гаранцијата.

**!** *Сите промени и модификации на конструкцијата и електричните кола на бојлерот се забранети. Ако се установат промени и модификации при проверка, гаранцијата на уредот станува неважечка и се поништува. Промени и модификации се сите случаи на отстранување на елементи вградени од страна на производителот, додавање на дополнителни компоненти на бојлерот, замена на елементи со слични елементи кои не се одобрени од производителот.*

- Ако кабелот за напојување (кај модели кои имаат таков кабел) се оштети, мора да се замени од претставник на сервисот или лице со слична квалификација, со цел да се избегне било каков ризик.
- Овој уред може да се употребува од деца постари од 8 години и лица со намалени физички, сензорни или ментални способности или недостиг на знаење и искуство ако се надгледуваат или насочуваат во врска со употребата на уредот на безбеден начин и ги разбираат вклучените опасности.
- Децата не смеат да си играат со уредот.
- Чистињето и одржувањето не смеат да го изведуваат деца без надзор.

#### IV. ОПИС И ПРИНЦИП НА РАБОТА

Уредот се состои од тело, обрач на долната страна /за бојлери наменети за вертикална монтажа/ или на страните /за бојлери наменети за хоризонтална монтажа/, заштитен пластичен панел и безбедносен вентил.

1. Телото се состои од челичен резервоар (сад за вода) и куќиште (надворешен оклоп) со термална изолација поставена помеѓу, направена од еколошки чиста полиуретанска пена со висока густина, и две цевки со навој G 1/2 " за довод на ладна вода (означени со син прстен) и излезна цевка за топла вода (означена со црвен прстен).

Внатрешниот сад може да е од различен тип во зависност од моделот:

- Направен од челик, заштитен од корозија од специјален слој од стакло-керамика
- Направен од нерѓосувачки челик

2. Обрачок се состои од: електричен греач и термостат. Греачите со слој од стакло-керамика имаат магнезиумска заштита.

Греачот се користи за загревање на водата во садот и се контролира преку термостатот, кој автоматски ја одржува избраната температура.

Термостатот има вграден безбедносен уред кој штити од прегревање, кој го исклучува греачот кога водата ќе постигне високи температури.

3. Безбедносниот вентил спречува целосно празнење на уредот во случај на прекин на доводот за ладна вода. Вентилот го штити уредот од зголемување на притисокот на вредности поголеми од дозволени при загревањето (! притисокот се зголемува со зголемување на температурата), преку испуштање на притисокот низ отворот за истекување.

**!** Безбедносниот вентил не може да го заштити уредот во случај на притисок на доводот на вода кој е поголем од назначените вредности за уредот.

## V. МОНТИРАЊЕ И ВКЛУЧУВАЊЕ

**!** ВНИМАНИЕ! Погрешната инсталација и поврзување на апаратот може да предизвика опасност за здравјето и животот на корисниците како е можно да нанесе тешки континуирани последици на нив, вклучувајќи но не ограничувајќи со физички оштетувања и / или смрт. Ова исто така може да доведе до оштетувања на нивниот имот/ оштеување и / или уништување (како и тоа на трети страни предизвикани вклучувајќи, но не само од поплавување, експлозија и пожар.

Инсталирањето, поврзувањето со водоводната електричната мрежа пуштањето во експлоатација мора да го извршуваат само и единствено квалификувани електричари и техничари, овластени за ремонт и инсталација на апаратот, кои се добиле правоспособност на територијата на земјата на која се врши инсталирањето и пуштањето во експлоатација на апаратот и во согласност со нормативната уредба.

**!** Забелешка: Инсталирањето на апаратот е за сметка на купувачот.

### 1. Монтирање

Препорачуваме монтирање на уредот во близина на местото каде што се користи топлата вода, со цел да се намали губење на топлината при транспорт. Во случај на монтажа на уредот во бања, избраната локација мора да ја исклучи можноста за прскање на вода преку тушок или додатокот за туширање. Уредот е фиксиран за сид преку држач за монтажа кој е прикачен за телото на уредот (ако држачот не е прикачен, треба да се прикачи со доставените завртки). Двете куќи се користат за закачување на уредот (мин. Ø 10 mm) и цврсто треба да се прикачат на сидот (не се вклучени во сетот за монтажа). Конструкцијата на држачот за монтажа која е дизајнирана за бојлери со

- **вертикална монтажа GCV** е универзална и овозможува растојание на куките од 220 до 310 mm (сл. 1a).

- За бојлери со **хоризонтална монтажа**, растојанието меѓу куките варира за различните модели и се назначени во:

GCH - табела 2 до сл. 1b;

GCR - табела 3 до сл. 1c.

**!** Со цел да се спречи повреда на корисникот и трети лица во случај на грешка во системот кој овозможува топла вода, уредот мора да се монтира во просторија која има подна хидроизолација и одвод. Не поставувајте предмети, кои не се водоотпорни, под уредот под никоја околност. Во случај на монтажа на уредот во просторија која нема подна хидроизолација, потребно е да се постави одвод под уредот.

**!** Забелешка: сетот не вклучува заштитна када и корисникот мора да ја избере истата.

## 2. Поврзување со водовод.

Сл. 4;

Каде: 1 – Влезна цевка; 2 – Безбедносен вентил; 3 – Вентил за редуција (за притисок на вода > 0,6 MPa); 4 – Запирачки вентил; 5 – Инка поврзана со одвод; 6 – Црево; 7 – Славина за истекување на вода.

По поврзување на бојлерот со водоводот, мора да ги следите индикативните ознаки /прстени/ кои се прикачени на цевките: сино за ладна /влезна/ вода, црвено за топла /излезна/ вода. Монтирањето на безбедносниот вентил кој е доставен со бојлерот е задолжително. Безбедносниот вентил мора да се монтира на цевката за ладна вода, следејќи ја насоката на стрелката која е испечатена на телото и ја покажува насоката на влезната вода. Не смее да се монтираат дополнителни запирачки вентили меѓу безбедносниот вентил и бојлерот. Исклучок: Ако локалните регулативи (норми) бараат употреба на дополнителен заштитен вентил или механизам (во согласност со EN 1487 или EN 1489), тогаш мора дополнително да се купи. За механизми кои работат во согласност со EN 1487 назначениот работен притисок не смее да биде повисок од 0,7 MPa. За други заштитни вентили, притисокот на кои се калибрирани треба да биде за 0,1 MPa понизок од назначениот притисок на зноктот на уредот. Во тој случај, безбедносниот вентил кој е доставен со уредот не треба да се користи.

**!** Присуството на друг /стар/ безбедносен вентил може да предизвика расипување на уредот и поради тоа мора да се отстрани.

**!** Друг вид на запирачка арматура не се дозволува меѓу заштитниот вентил (заштитниот уред) и уредот.

**!** Поставувањето на заштитниот вентил на навои подолги од 10 mm не се дозволува, во спротивно може да се оштети вентилот и предизвикува опасност за уредот.

**!** Со бојлери за вертикална монтажа, заштитниот вентил треба да се поврзе на влезната цевка додека безбедносниот пластичен панел е отстранет.

**!** Заштитниот вентил и цевката меѓу вентилот и бојлерот мора да се заштитат од замрзување. При истекување, цревото – е секогаш слободно и отворено на атмосфера (не потопено во вода). Осигурајте се една цревото е заштитено од замрзување.

Отворањето на вентилот за ладна вода на доводот за вода и отворањето на топлиот вентил од славината која ја меша водата го изведува полнењето на бојлерот со вода. Откако полнењето ќе заврши, мора да почне постојан тек на вода низ славината за мешана вода. Сега, можете да го затворите вентилот за топла вода.

Во случај кога е потребно да се испразни бојлерот, прво мора да го исклучите од струја. Текот на водата од доводот мора да се прекине и доводот за топла вода од славината за мешана вода мора да се отвори. Славината 7 (сл. 4) мора да се отвори за да се испразни водата од садот. Ако нема таква славина вградена во цевката, водата ќе истече директно од влезната евка на садот за вода откако ќе го дисконектирате од доводот за вода.

Во случај на отстранувањена обрачок, отфрлањето на неколку литри вода, кои остануваат во садот, е нормално.

**!** Мора да преземете мерки за да се спречи штета од водата која истекува при празнењето.

Во случај притисокот на доводот да е над назначената вредност во горниот параграф, тогаш е потребно да се постави вентил за редуција, во спротивно бојлерот нема правилно да функционира. Производителот не прифаќа одговорност за проблеми предизвикани од неправилна употреба од страна на корисникот.

## 3. Поврзување со електричната мрежа

**!** Осигурајте се дека уредот е полн пред да го вклучите напојувањето.

3.1. Модели со кабел за напојување и приклучок се поврзуваат со внесување на приклучокот во контакт. Тие се исклучуваат од напојувањето со отстранување на приклучокот од контактот.

**!** Штекерот мора да биде правилно поврзан со одделно електрично коло со соодветна заштита. Мора да биде заземјен.

3.2. Бојлери опремени со кабел за напојување без приклучок. Уредот треба да се поврзе со одделно електрично коло од електричната мрежа. Поврзувањето треба да биде постојано – без приклучоци за контакт. Колото треба да има безбедносен осигурувач (16A) и вграден уред кој овозможува дисконекција на сите полови во случај на прекумерна волтажа од категорија III. Поврзувањето на проводниците од кабелот за напојување на уредот треба да се изведе на следниот начин:

- проводник со кафена изолација – за фазниот проводник на електричните жици (L)
- проводник со сина изолација – за неутралниот проводник на жиците (N)
- проводник со жолто-зелена изолација – за безбедносниот проводник на жиците (⚡)

**3.3. Модели без кабел за напојување**  
 Уредот мора да се поврзе со оддело електрично коло од електричната мрежа. Колото треба да има безбедносен осигурувач 16A (20A за моќност > 3700W). Треба да се употреби проводник со бакарно единечно јадро (цврсто – не влакнесто) за поврзувањето - кабел 3 x 2.5 mm2 (кабел 3 x 2.5 mm2 за моќност > 3700W).

Електричното коло кое го напојува уредот мора да има вграден уред кој овозможува разделување на сите терминални полови во услов на супер-волтажа од категорија III. За да ја инсталирате жицата за напојување во бојлерот, отстранете го пластичниот капак. Поврзете ги жиците за напојување според ознаките на терминалите, на следниот начин:  
 • фазата – со ознака A, A1, L или L1;  
 • неутралната – со N (B или B1 или N1)  
 • Безбедносната жица мора задолжително да се поврзе со терминалот означен со ⚡.  
 По инсталацијата, вратете го пластичниот капак на своето место!

Објаснување за Сл. 3:  
 TS – термален прекинувач; TR – термален регулатор; S – прекинувач (за модели кои имаат); R - греач; IL – светлосен индикатор; F - обрач.

**VI. МАГНЕЗИУМОВА АНОДА ЗА ЗАШТИТА ОД КОРОЗИЈА (ЗА БОЈЛЕРИ СО САДОВИ СО СЛОЈ ОД СТАКЛО-КЕРАМИКА)**

Магнезиумовата анода ја штити внатрешната површина на садот од корозија. Рокот на употреба на анодата е пет години. Анодниот елемент е елемент кој подлеж на трошење и потребно е периодично заменување. Во поглед на долготрајна и безбедна употреба на бојлерот, производителот препорачува периодични проверки на состојбата на магнезиумовата анода од страна на квалификуван техничар и замена по потреба, ова може да се изведе при превентивното одржување на уредот. За замена, ве молиме контактирајте ги овластените сервис центри!

**VII. РАБОТА**

Пред да го вклучите уредот за прв пат, осигурајте се дека бојлерот е правилно поврзан со електричната мрежа и дека е полн со вода.

**1. Бојлери со BOOST контрола**

- 1.1. Елементи за управување**  
 Сл. 2 каде што:  
 1 - Копче на електричниот клуч (за модели со клуч)  
 2 - Светлосни индикатори  
 3 – Терморегулаторска рачка (интегрирана со копчето на електричниот клуч).

**1.2. Вклучување на апаратот.**  
 Бојлерот се вклучува со уредот вграден во инсталацијата, како е опишано во точка 3 од став V или со поврзување на приклучокот со електричен штекер (ако моделот е со кабел со приклучок).  
 Функцијата BOOST се активира со Копчето на електричниот клуч.  
 Копчето на електричниот клуч на апаратот е врежано и означено со ознака ⚡.

За да ја вклучите функцијата BOOST притиснете го копчето додека не запре, потоа го ослободете. Копчето останува притиснато и пали во црвено, што значи дека е вклучено и апаратот ќе ради на максимална моќност.

**Максималната моќност за грејење е означена на типската табличка на апаратот.**

Копчето постојано светнува додека водата во апаратот се загрева. Копчето изгаснува кога ќе де постигне поставената температура на водата и термостатот исклучи напојувањето на грејачот.

За да ја иклучите функцијата BOOST притиснете го копчето додека не запре, потоа го ослободете. Копчето треба да биде испакнато и светлинската индикација да се изгаси (ако апаратот е во режим на загревање), што значи дека функцијата BOOST е исклучена. Апаратот останува во режимот на работа на грејачот со минимална моќност.

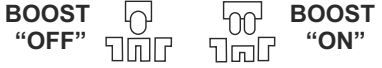

**Внимание!** Бутон BOOST светнува само кога функцијата BOOST и режимот на загревање на водата се активни. Кога е активна функцијата BOOST и дотерана поставената температура на водата копчето BOOST не свети. Индикација за активна функција BOOST - останува притиснато копче BOOST.

**Контролни сијалички (индикатори)**  
 Светат во црвена боја – апаратот е во режим на загревање на водата. (Ако апаратот е во режим BOOST, копчето BOOST свети во црвена боја.)  
 Светат во сина боја - водата во апаратот е загреана и терморегулаторот е исклучил напојувањето на грејачот. (Ако апаратот е во режим BOOST, копчето BOOST гасне.)

**Индикаторите не светат, кога:**  
 нема поднесено електрично напојување до уредот, или температурната заштита на апаратот е исклучила – види т.2 подолу

Со ктивирана функција BOOST апаратот работи со максимална моќност за загревање на водата. Функцијата BOOST се препорачува когат сакате апаратот да ја достигне поставената температура на водата за пократко време.

Избор на степен на моќност за загревање на водата:

Објавена моќ (обележана на натписната табличката на апаратот)	Исклучено копче BOOST	Вклучено копче BOOST
1600 W	800 W	1600 W
2400 W	1200 W	2400 W

**1.3. Поставување на температурата**  
 Оваа функција ви овозможува да ја изберете саканата температура. За да го направите вашиот избор свртете ја рачката на панелот ставајќи го маркерот во соодветна положба (сл.2). За да ја зголемите температурата свртете ја рачката во насока на стрелките на часовникот.

**Важно!** Поставете ја рачката на термостатот за максимална температура (освен ако не е во оваа позиција постијано), во текот на цел ден еднаш месечно - види Прилог - I (11) Максимална температура на термостатот. На тој начин ќе се осигура повисока хигиена на топлата вода.

• Режим „Против замрзнување“  
 Поставете ја рачката во положба „MIN“ како што е прикажано на сл.2. Со оваа поставка, апаратот одржува температура која спречува замрзнување на водата.

**Важно!** Напојувањето на уредот мора да се вклучи. Безбедносниот вентил и цевководот од него кон апаратот мора да бидат заштитени против смрзување.

• Позиција **E** (заштита на енергија) – на овој режим температурата на водата достигнува околу 60°C. На тој начин се намалува губитокот на топлина

**2. Заштита според температурата (валидно за сите модели).**

Уредот е опремен со специјална единица (термален прекинувач) за заштита од прегревање на водата, што го исклучува уредот од електричната мрежа кога температурата на водата ќе достигне многу високи вредности.

**Важно!** Кога уредот работи, не се ресетира автоматски и уредот нема да работи. Повикајте го овластениот сервис центар за решавање на проблемот.

**VIII. ПЕРИОДИЧНО ОДРЖУВАЊЕ**

Под нормална употреба на уредот, под влијанието на високата температура, бигорот /т.н. слој од бигор/ се натрупува на површината на грејните елементи. Ова ја влошува размената на топлина меѓу грејниот елемент и водата. Површинската температура на грејниот елемент се зголемува заедно со /зовриената вода/. Терморегулаторот се вклучува и исклучува почесто. Можна е „лажна“ активација на термичката заштита. Поради овие факти, производителот препорачува превентивно одржување на бојлерот на секои две години од страна на овластениот сервис центар. Ова заштитно одржување мора да вклучува чистење и инспекција на заштитата на анодата (за бојлери со слој од стакло-керамика), која треба да се замени ако е потребна нова. Со цел да се исчисти уредот, употребете влажна крпа. Не чистете со абразивни детергенти или детергенти кои содржат растворувачи. Не налевајте вода на бојлерот.

**Производителот не прифаќа одговорност за било какви последици предизвикани со непочитување на инструкциите назначени во овој документ.**

**Инструкции за заштита на околината**  
 Старите електрични уреди содржат вредни материјали и според тоа не треба да се фрлаат заедно со домашниот отпад. Ве замолуваме да го извршите вашиот активен придонес за заштита на ресурсите и околината со предавање на уредот во овластените станици за купување на стари уреди (ако постојат).

Chers clients,  
L'équipe de TESH vous félicite de votre nouvel achat. Nous espérons que le nouvel appareil contribue à l'amélioration du confort à votre maison. Cette description technique et l'instruction d'emploi ont pour but de vous présenter l'article et les conditions pour son installation correcte et son exploitation. L'instruction est destinée aux techniciens qualifiés qui vont monter l'appareil au début et qui vont le démonter et le réparer en cas de panne. L'observation des instructions est dans l'intérêt de client et c'est une des conditions mentionnées dans le certificat de garantie. Notez que le respect des instructions dans la présente notice est exclusivement du bénéfice ou profit de l'acheteur, mais en même temps c'est l'une des conditions essentielles mentionnées dans la carte de garantie concernant la validité du service de garantie. Le fabricant ne peut pas être tenu responsable en cas des pannes et des dommages possibles, provoqués par l'utilisation et/ou le montage imputables au non-respect des instructions dans cette notice. Le chauffe-eau électrique correspond aux exigences de EN 60335-1, EN 60335-2-21.

#### I. DESTINATION

L'appareil est destiné pour le réchauffement de l'eau dans des logements qui disposent d'un réseau hydraulique dont la pression ne dépasse pas de 0,6 MPa. Il n'est destiné qu'à l'usage dans des locaux fermés et chauffés, où la température ne descend pas en dessous de 4°C. L'appareil n'est pas conçu pour fonctionner en mode de chauffe instantanée en permanence. L'appareil est conçu pour fonctionner dans des régions où la dureté de l'eau

### III. DES RÈGLES IMPORTANTES

- Le chauffe-eau doit être installé seulement dans les endroits dont la sécurité contre l'incendie est garantie.
- Ne mettez pas le chauffe-eau en route sans être sûr qu'il est rempli de l'eau.

**⚠ ATTENTION!** L'installation et le raccordement incorrects de l'appareil peuvent le rendre dangereux pour la santé et la vie des utilisateurs. Il pourra causer des conséquences graves et durables pour eux, y compris, mais sans s'y limiter des handicaps et/ou la mort. Cela peut aussi causer des dommages matériels à leurs biens / dommages et/ou destruction/, ainsi qu'à des tiers, causes y compris, sans s'y limiter par l'inondation, l'explosion et l'incendie. L'installation, le raccordement à la tuyauterie et au réseau électrique, ainsi que sa mise en service doit être effectuée uniquement et seulement par des électriciens et des techniciens qualifiés pour la réparation et l'installation de l'appareil, ayant acquis leur licence sur le territoire de l'Etat où sont effectuées l'installation et la mise en service de l'appareil et conformément à la réglementation applicable dans ce pays.

- Au cours du branchement du chauffe-eau au circuit électrique il faut faire attention au raccord correct du câble protecteur (pour les modèles sans cordon et fiche mâle).
- Il est probable que la température dans le local baisse au-dessous de 0°C, en ce cas le chauffe-eau doit être vidangé (suivez la procédure expliquée dans le point V, l'alinéa 2 " Connexion du chauffe-eau au réseau de canalisation). Si le modèle de votre appareil permet le réglage il est possible d'utiliser le mode hors-gel (ce mode fonctionne seulement si l'appareil est raccordé à l'alimentation électrique et il est mis en marche), en respectant les dispositions de la paragraphe VII (réglage de la température).
- En fonctionnement - mode de chauffage de l'eau – l'écoulement de l'eau par l'orifice de drainage de la soupape de sécurité est normal. Elle doit être laissée ouverte à l'aire. Afin de prévenir tout dommage causé par l'eau, il faut prendre des mesures pour l'enlèvement ou la collecte de l'eau d'écoulement tout en respectant les dispositions de p.2 paragraphe V.
- La soupape de sécurité et les dispositifs doivent être protégés contre le gel.
- Pendant la chauffe, l'appareil peut émettre un léger bruit analogue à celui d'une bouilloire. Ce bruit est normal et ne traduit aucun défaut de l'appareil. Avec le temps le bruit devient plus fort à cause de l'accumulation de calcaire. Pour éliminer le bruit il est nécessaire de nettoyer l'appareil. Ce service n'est pas couvert par la garantie.
- Pour l'exploitation sûre du chauffe-eau, il faut nettoyer régulièrement la soupape et vérifier si elle n'est pas bloquée. Dans les régions où l'eau est très dure il faut la nettoyer du calcaire. Ce service n'est pas assuré par la garantie.

**⚠ Il est défendu à faire des changements et des remaniements dans la construction et le schéma électrique du chauffe-eau. La garantie ne s'applique pas après la constatation de tels changements. Sous les termes changements et remaniements on comprend toute suppression des éléments posés par le fabricant, la mise de composants complémentaire dans le chauffe-eau, l'échange des éléments avec tels analogiques qui ne sont pas approuvés par le fabricant.**

- Si le cordon d'alimentation (pour les modèles munis avec un tel) est abîmé, il doit être remplacé par un technicien de l'atelier de service après-vente ou par une personne avec une qualification pareille pour éviter tout le risque.
- Cet appareil n'est pas destiné à être utilisé par des personnes (les enfants y compris) avec des capacités mentales et physiques diminuées, ni par des gens sans connaissance et expérience à moins qu'ils ne soient sous le contrôle ou qu'ils aient reçu des instructions pour l'exploitation de l'appareil d'une personne responsable pour leur sécurité.
- Les enfants doivent être surveillés pour qu'on soit sûr qu'ils ne jouent pas avec l'appareil.

ne dépasse pas à 10 °dH. L'eau «plus dure» peut provoquer l'accumulation plus rapide de calcaire, qui est la raison d'émission d'un bruit spécifique pendant la chauffe et la détérioration rapide de l'équipement électrique. Dans les régions où l'eau est dure il est recommandé de nettoyer le calcaire accumulé une fois par an. La puissance de chauffage recommandée est jusqu'à 2 kW.

#### II. CARACTÉRISTIQUES TECHNIQUES

1. Volume nominal, litres - voir la plaque signalétique sur l'appareil
2. Tension nominale – voir la plaque signalétique sur l'appareil
3. Capacité nominale – voir la plaque signalétique sur l'appareil
4. Pression nominale – voir la plaque signalétique sur l'appareil



*Cette chiffre n'indique pas la pression de la tuyauterie de raccordement! Elle indique la pression de propre fonctionnement de l'appareil et elle concerne les exigences des normes de sécurité.*

5. Type de chauffe-eau – chauffe-eau électrique à accumulation
6. Consommation journalière d'électricité – voir Annexe I
7. Profil de charge nominale - voir Annexe I
8. Volume d'eau chaude mitigée à 40°C V40 en litres - voir Annexe I
9. Température maximale du thermostat - voir Annexe I
10. Température réglage préétabli d'usine - voir Annexe I
11. Efficacité énergétique de la production d'eau chaude sanitaire - voir Annexe I

#### IV. DESCRIPTION ET PRINCIPE DE CHAUFFAGE

L'appareil est composé d'un corps, d'une bride montée au bout inférieur (si le chauffe-eau est posée verticalement) ou latéralement (si le chauffe-eau est posée horizontalement), un panneau en plastique de procuration et une soupape de sûreté.

1. Le corps est composé d'un réservoir d'acier (la cuve) et d'un capot (enveloppe extérieure) avec une isolation thermique entre eux réalisés à base de mousse de polyuréthane écologique, deux tuyaux filetés de type G ½ pour l'alimentation de l'eau froide (de couleur bleu) et pour l'écoulement de l'eau chaude (de couleur rouge). La cuve peut être deux types selon le modèle:

- d'un acier noir protégé par un recouvrement de céramique vitrifiée ou d'émail
- d'inox

2. Sur la bride est monté un réchaud électrique. Dans les chauffe-eau avec le recouvrement de céramique vitrifiée est monté un protecteur de magnésium.

Le réchaud électrique sert de réchauffement de l'eau dans le réservoir et son activité est dirigée par le thermostat qui soutient automatiquement une température déterminée.

L'appareil a un dispositif incorporé (un limiteur thermique) qui le protège en le débranchant de réseau électrique lorsque la température de l'eau dépasse les valeurs prédéterminées.

3. La soupape de sûreté empêche le vidage complet de l'appareil en cas de l'arrêt de l'alimentation de l'eau froide du réseau hydraulique. Elle protège l'appareil de la hausse de pression dans la cuve jusque les valeurs prédéterminées lors du cycle de chauffage (! Quand la température augmente, l'eau subit une expansion thermique ce qui provoque la hausse de la pression dans le chauffe-eau) par échappement de l'excédent par le drain.

**!** La soupape de sûreté ne peut pas protéger l'appareil en cas d'alimentation d'une pression plus haute par la conduite d'eau que celle mentionnée pour le fonctionnement correct de l'appareil. L'alimentation du réseau de plomberie de l'appareil avec de l'eau sous pression plus élevée que celle qui est déclarée dans cette notice d'utilisation peut l'endommager. Dans ce cas la garantie devient nulle et le fabricant n'assume pas la responsabilité pour tous les dommages causés.

#### V. MONTAGE ET MISE EN ROUTE

**!** **ATTENTION! L'installation et le raccordement incorrects de l'appareil peuvent le rendre dangereux pour la santé et la vie des utilisateurs. Il pourra causer des conséquences graves et durables pour eux, y compris, mais sans s'y limiter des handicaps et/ou la mort. Cela peut aussi causer des dommages matériels à leurs biens /dommages et/ou destruction/, ainsi qu'à des tiers, causes y compris, sans s'y limiter par l'inondation, l'explosion et l'incendie.**

L'installation, le raccordement à la tuyauterie et au réseau électrique, ainsi que sa mise en service doit être effectuée uniquement et seulement par des électriciens et des techniciens qualifiés pour la réparation et l'installation de l'appareil, ayant acquis leur licence sur le territoire de l'Etat où sont effectuées l'installation et la mise en service de l'appareil et conformément à la réglementation applicable dans ce pays.

##### 1. Montage

On recommande le montage de l'appareil le plus près possible du lieu d'utilisation pour réduire les pertes de chaleur dans la tuyauterie. En le montant dans une salle de bain, il faut l'installer dans un emplacement où on ne pourrait pas le verser directement avec la douche.

- **Chauffe-eau verticaux** - GCV (Fif. 1a, tableau 1) - Fixation au mur – l'appareil s'accroche à l'aide des plaques montées à son corps (si elles ne sont pas fixées au corps, il faut les monter avec les vis ajoutés). L'accrochement est fait à l'aide de deux pattes (d'un calibre de 10 mm) fixées très bien au mur (elles ne sont pas incluses dans l'ensemble des pièces d'accrochage). La construction des plaques des chauffe-eau verticaux est universelle et permet une distance entre les pattes de: 220 à 310 mm – fig.1a.

- **Chauffe-eau horizontaux** - GCH et GCR - (fig.1b, 1c). Quant aux chauffe-eau horizontaux, les distances entre les pattes sont différentes pour les différents volumes et elles sont montrées dans le tableau 2 ajouté à la figure 1b et le tableau 3 ajouté à la figure 1c.

**!** Pour éviter les dommages subis par le client ou par des tiers en cas de panne dans le système de l'alimentation de l'eau chaude, il est obligatoire de monter l'appareil dans les endroits qui dispose d'une isolation de la tuyauterie et de drainage. En aucun cas ne mettez pas sous l'appareil des articles qui ne sont pas résistants à l'eau. Si l'appareil est monté dans un endroit sans isolation de plancher, il est nécessaire à poser sous le chauffe-eau un bac d'égouttement et prévoir un conduit raccordé à un drain.

**NOTE : LE BAC N'EST PAS INCLUS DANS L'ENSEMBLE, IL EST CHOISI PAR LE CLIENT.**

Le fabricant n'est pas responsable des dommages causés par le non-respect des conditions décrites ci-dessus.

##### 2. Raccordement au réseau hydraulique

Fig.4.

Où: 1 – Tuyau d'alimentation; 2 – Soupape; 3 – Valve réductrice (quand la pression dans la conduite d'eau est plus de 0,7 MPa); 4 – Robinet d'arrêt; 5 – Réservoir d'expansion sur la canalisation; 6 –

Tuyau d'eau; 7 – robinet de vidange d'un chauffe-eau.

En raccordant le chauffe-eau au réseau hydraulique il faut observer les signes colorés (les mamelons) des tubes: le bleu – pour l'eau froide, le rouge – pour l'eau chaude.

Il est obligatoire à monter la soupape originale achetée avec le chauffe-eau. Elle doit être montée à l'entrée de l'eau froide en conformité avec l'aiguille sur son corps qui indique le sens de l'eau qui arrive. N'installez aucune robinetterie entre le chauffe-eau et la soupape de sûreté.

Exemption: Si les réglementations (les normes) locaux exigent le montage d'une soupape de sécurité ou dispositif de protection différents (conformément aux normes EN 1487 ou EN 1489), ce dispositif doit être acheté séparément. Les dispositifs conformes à la norme EN 1487 exigent une pression maximale de fonctionnement égale à 0.7 MPa. Pour les autres soupapes de sécurité la pression calibrée doit être inférieure de 0.1 MPa à celle indiquée sur la plaque signalétique de l'appareil. Dans ce cas le montage de la soupape de sécurité fournie avec l'appareil est interdit.

**!** La présence des autres soupapes (usées) peut provoquer une panne dans votre appareil, pour cela il est obligatoire à les éliminer.

**!** Le remplacement ou la modification de la groupe de sécurité qui se trouve entre le clapet anti-retour (le dispositif de protection) et l'appareil est inadmissible!

**!** Le vissage de la soupape aux filets dont la longueur est plus de 10mm est inadmissible parce que cela peut provoquer une panne de votre soupape et peut être dangereux pour votre appareil.

**!** Le clapet anti-retour et les tuyaux de la canalisation menant vers le chauffe-eau doivent être protégés contre le gel. S'il est utilisé un tuyau flexible de drainage, son extrémité libre doit être ouverte à l'air (ne pas être immergée sous l'eau). Le tuyau flexible doit aussi être protégé contre le gel.

Le remplissage du chauffe-eau s'effectue par l'ouverture du robinet situé sur le tuyau d'alimentation en eau froide et du robinet d'eau chaude du mélangeur. Lorsque de l'eau commencera à couler de façon uniforme du mélangeur, cela signifiera que le réservoir est plein. Donc, vous pouvez fermer le robinet d'eau chaude.

Quand il est nécessaire à vider le réservoir, il faut d'abord couper l'alimentation en électricité du chauffe-eau. Interrompez l'arrivée d'eau à l'appareil. Ouvrez le robinet à eau chaude du robinet mélangeur. Ouvrez le robinet 7 (figure 4) pour couler toute la quantité d'eau par le chauffe-eau. Au cas où dans l'installation n'est pas installé un robinet de ce genre, le chauffe-eau peut être vidangé directement par le tuyau d'entrée et tout d'abord d'être retiré de la conduite d'eau.

Au cours de démontage de la bride il est normal à voir écouler quelques litres de l'eau, restés dans la cuve.

**!** Pendant la vidange du chauffe-eau il faut prendre des mesures préalables pour éviter les dommages de l'eau coulante.

Si la pression dans la tuyauterie de raccordement est supérieure à celle indiquée sous paragraphe I en haut, l'installation d'une soupape de réduction de pression est nécessaire, sinon le chauffe-eau ne fonctionnera pas correctement. Le fabricant n'assume aucune responsabilité relative aux dommages causés par l'exploitation incorrecte de l'appareil.

##### 3. Branchement électrique.

**!** Avant de l'alimenter en électricité, assurez-vous que le réservoir est plein d'eau.

3.1. Pour les modèles fournis avec un cordon d'alimentation et une fiche mâle le branchement s'effectue par l'enclenchement dans la prise de courant. Le débranchement s'effectue après la sortie de la fiche mâle de la prise de courant.

**!** La prise de courant doit être proprement connecté à un circuit séparé minué d'un fusible. Elle doit être reliée à la terre.

3.2. Chauffe-eaus équipés d'un cordon d'alimentation sans fiche L'appareil doit être raccordé à un circuit électrique séparé de l'installation électrique fixe, muni d'un fusible de protection de 16A courant nominale (20A pour une puissance > 3700W). Le raccord doit être permanent - sans prise de courant. Le circuit d'alimentation doit être muni d'un fusible de protection et d'un dispositif intégré qui assure l'isolation de l'ensemble des pôles dans le cas de surtension catégorie III.

Le branchement du cordon d'alimentation doit être effectué comme il suit:

- Raccorder le fil marron au conducteur phase de l'installation électrique (portant la lettre „L“)
- Raccorder le fil bleu au conducteur neutre de l'installation électrique (portant la lettre „N“)
- Raccorder le fil jaune/vert au conducteur de protection de l'installation électrique (portant le symbole (⊕))

### 3.3. Chauffe-eau sans cordon d'alimentation

L'appareil doit être raccordé à un circuit électrique séparé de l'installation électrique fixe, muni d'un fusible de protection de 16A courant nominale (20A pour une puissance > 3700W). Le raccordement doit être effectué avec des conducteurs rigides de cuivre - câble 3x2, 5 mm<sup>2</sup> pour une puissance totale de 3000W (câble 3x4.0 mm<sup>2</sup> pour une puissance > 3700W).

Dans le contour électrique de l'alimentation de l'appareil, il est nécessaire à incorporer un dispositif qui assure le débrayage de tous les pôles dans les conditions d'une surtension de la catégorie III. Pour monter le câble électrique d'alimentation au chauffe-eau il faut enlever le couvercle plastique.

Le raccordement des fils d'alimentation doit correspondre aux signes mentionnés sur les bornes comme suit:

- la phase au signe A ou A1 ou L ou L1
- le neutre au signe N (B ou B1 ou N1)
- Il est obligatoire à connecter le câble protecteur à un raccord fileté, indiqué par le signe .

Après le montage il faut poser le couvercle plastique à sa place.

Renseignements à la figure 3:

TS – limiteur thermique; TR – thermorégulateur; S – interrupteur (pour les modèles qui en ont); R – réchaud; IL – voyant lumineux; F – bride.

### VI. PROTECTION CATHODIQUE – UNE ANODE DE MAGNÉSIMUM (POUR LES CHAUFFE-EAU DONT LA CUVE EST COUVERTE D'UN RECOUVREMENT DE CÉRAMIQUE VITRIFIÉE OU D'ÉMAIL)

Le protecteur de magnésium protège la surface du réservoir de la corrosion. C'est un élément consommé qui doit être remplacé annuellement.

En égard à l'exploitation continue de votre chauffe-eau, le fabricant vous conseille l'inspection de l'état de l'anode de magnésium par un technicien qualifié et son remplacement en cas de nécessité qui peut s'effectuer au cours de la prophylaxie de l'appareil. Pour le remplacement adressez-vous au service autorisé!

### VII. MISE EN ROUTE DE L'APPAREIL.

Avant de mettre votre chauffe-eau pour la première fois, assurez-vous qu'il est branché correctement dans le circuit électrique et qu'il est rempli de l'eau.

#### 1. Chauffe-eaux avec contrôle BOOST

##### 1.1. Éléments de commande

Fig. 2 où :

- 1 – Touche à interrupteur à clé (pour les modèles à clé)
- 2 – Voyants électriques
- 3 - Poignée pour le thermorégulateur (intégrée avec la touche de la clé électrique).

##### 1.2. Mise en marche de l'appareil.

Le chauffe-eau est mis en marche à l'aide du dispositif intégré dans l'installation tel que décrit au sous-paragraphe 3 du paragraphe V ou en connectant la fiche à la prise de courant (si le modèle est équipé d'un cordon avec une fiche).

La fonction BOOST est activée moyennant la touche de la clé électrique.

La touche de la clé électrique de l'appareil est en relief et est marquée d'un signe .

Pour activer la fonction BOOST, appuyez sur la touche jusqu'à ce qu'elle s'arrête et relâchez-la. La touche reste enfoncée et s'allume en couleur rouge, en indiquant que l'appareil est allumé et qu'il fonctionnera à la puissance maximale.

**La puissance de chauffage maximale est indiquée sur la plaque signalétique de l'appareil.**

La touche reste allumée en permanence jusqu'à ce que l'eau de l'appareil se réchauffe. La touche s'éteint lorsque la température d'eau définie est atteinte et le thermostat coupe le chauffe-eau.

Pour désactiver la fonction BOOST, appuyez sur la touche jusqu'à ce qu'elle s'arrête, puis relâchez-la. La touche doit rester en saillie et le voyant s'éteint (si l'appareil est en mode de chauffage), ce qui signifie que la fonction BOOST est désactivée. L'appareil reste en mode de fonctionnement minimal du chauffe-eau.

BOOST  BOOST  
"OFF"   "ON"

**Attention !** La touche BOOST ne s'allume que lorsque la fonction BOOST et le mode de chauffage de l'eau sont actifs. Lorsque la fonction BOOST est activée et que la température d'eau définie est atteinte, la touche BOOST n'est pas allumée. Un indice que la fonction BOOST est activée est le fait que la touche BOOST demeure enfoncée.

#### Lampes de contrôle (voyants de contrôle)

Ils sont allumés en couleur rouge – l'appareil est en régime de chauffage de l'eau. (Si l'appareil fonctionne sous le régime BOOST, la touche BOOST est allumée en couleur rouge.)



Ils sont allumés en couleur bleue – l'eau dans l'appareil est chauffée et le régulateur thermique/thermostat a débranché l'alimentation du chauffe-eau. (Au cas où l'appareil fonctionne sous le régime BOOST, la touche BOOST s'éteint.)

#### Les voyants ne sont pas allumés, lorsque :

Il n'y a pas de courant électrique qui arrive jusqu'à l'appareil, ou Le dispositif de sécurité thermique de l'appareil est désactivé – voir p. 2 ci-après

Lorsque la fonction BOOST est activée, l'appareil fonctionne à la puissance maximale pour chauffer l'eau. La fonction BOOST est recommandée lorsque vous souhaitez que l'appareil atteigne la température d'eau réglée pour une courte période de temps.

Sélection du niveau de puissance pour le chauffage l'eau :

Puissance indiquée (marquée sur le panneau de l'appareil)	Touche BOOST désactivée 	Touche BOOST activée 
1600 W	800 W	1600 W
2400 W	1200 W	2400 W

#### 1.3. Réglage de la température

Cette fonction vous permet de sélectionner la température souhaitée. Pour faire votre choix, tournez la poignée sur le panneau en plaçant le marqueur dans la position respective (Fig.2). Pour augmenter la température, tournez dans le sens des aiguilles d'une montre.

**!** Une fois par mois mettez la poignée en position de température maximale pendant une période d'un jour /24 heures/ (excepté dans les cas où le dispositif fonctionne en permanence continu dans ce mode) - voir Annexe - I (11) Température maximale du thermostat. Cela garantit une meilleure hygiène de l'eau chauffée..

- Régime « Antigel »

Réglez la poignée sur la position « MIN » conformément à la Fig. 2. Avec ce réglage, l'appareil maintient une température empêchant l'eau se trouvant dans le chauffe-eau de geler.

**!** IMPORTANT: L'alimentation électrique de l'appareil doit être assurée – l'appareil doit être branché au réseau électrique. La soupape de sécurité et la conduite qui la relie à l'appareil doivent être obligatoirement protégées contre le gel.

- **E** économie d'énergie

Dans ce mode l'eau dans l'appareil aura une température d'environ 60°C. Cela permet de réduire les pertes de chaleur.

#### 2. Protection par température (valable pour tous les modèles).

L'appareil a un dispositif incorporé (un limiteur thermique) qui le protège en le débranchant de réseau électrique lorsque la température de l'eau dépasse les valeurs prédéterminées.

**!** Après son activation ce dispositif ne se régénère pas et l'appareil ne fonctionnera pas. Contactez un centre de service agréé pour résoudre le problème.

### VIII. ENTRETIEN

Quand le chauffe-eau fonctionne bien, sous l'influence de la haute température à la superficie du réchaud est accumulé de calcaire. Cela est la cause d'un mauvais échange de chaleur entre le réchaud et l'eau. La température à la superficie du réchaud et autour de lui hausse. On entend un bruit d'une eau bouillante. Le thermorégulateur commence à marcher et à arrêter plus fréquemment. Il est possible que la protection de la température soit activée. A cause de cela le fabricant de cet appareil recommande une inspection de votre chauffe-eau à deux ans dans un atelier de service après-vente autorisé ou un centre de service licencié. Elle doit consister à nettoyage du protecteur d'anode (pour les chauffe-eau avec un recouvrement de céramique vitrifiée) et son remplacement en cas de nécessité. Chaque inspection doit être notée dans le certificat de garantie.

Nettoyez l'appareil avec un chiffon humide. N'employez pas de produits de nettoyage récurants ou abrasifs. Ne pas verser ou projeter d'eau sur l'appareil.

**Le fabricant n'assume aucune responsabilité pour tous les dommages résultants de tout manquement aux présentes instructions.**



#### Instruction de protection de l'environnement

Les vieux appareils électriques possèdent des matériaux précieux et cela ils ne doivent pas être jetés à la poubelle avec les ordures ménagères! Nous vous prions de contribuer activement à la protection de l'environnement et apporter l'appareil dans les postes spécialisés (s'il y en a).



Geachte klant,  
het team van TESY feliciteert u met uw aanschaf. We hopen, dat het nieuwe toestel aan de comfortverbetering in uw woning zal bijdragen.

Deze technische omschrijving en gebruikshandleiding is bedoeld om u vertrouwd te maken met het product en met de gebruik en installatie voorwaarden. De instructies zijn ook bestemd voor de vakkundige technici, die het toestel zullen installeren, demonteren en eventuele storingen verhelpen.

Houd er rekening mee dat de naleving van de instructies in deze handleiding vooral in het belang zijn van de koper en en mede bepalend zijn voor garantie dekking. De fabrikant kan op geen enkele manier aansprakelijk worden gesteld voor schade, veroorzaakt door exploitatie en/of installatie, die niet aan de instructies in deze handleiding voldoen.

De elektrische boiler voldoet aan de eisen van EN 60335-1, EN 60335-2-21.

### I. BESTEMMING

Het toestel is bedoeld om huishoudelijke objecten van warm water te voorzien en dient te worden aangesloten op een waterleidingnet met een waterdruk van ten hoogste 6 bar (0.6 MPa). Het is bedoeld voor gebruik in gesloten en verwarmde ruimtes, waar de temperatuur niet lager is dan 4 °C en is niet geschikt voor continu werken in een "stromend water modus". Het toestel is geschikt voor gebieden met waterhardheid tot 10° dH. In gebieden met hogere waarden is snellere vorming van kalkaanslag mogelijk, dat zich kenbaar maakt door specifiek geluid tijdens aanwarming en schadelijk kan zijn voor

### III. BELANGRIJKE REGELS

- De boiler slechts in ruimtes met normale brandzekerheid monteren.
- De boiler niet inschakelen zonder ervoor te zorgen dat deze vol met water is.

**! Waarschuwing! Onjuiste installatie en aansluiting van het apparaat kan ernstige gevolgen voor de gezondheid veroorzaken en leiden tot de dood van de gebruikers. Dat kan ook schade aan eigendommen of persoonlijk letsel veroorzaken als gevolg van overstroming, explosie of brand.**  
*Installatie, aansluiting op het waternet en aansluiting op het elektriciteitsnet moet worden uitgevoerd door gekwalificeerde technici. Een gekwalificeerde technicus is iemand die over de juiste competenties in overeenstemming met de voorschriften van het betreffende land beschikt.*

- Bij het aansluiten van de boiler op het elektrische netwerk voor het correcte verbinden van de beschermgeleider (bij modellen zonder kabel met stekker) opletten.
- Als er een mogelijkheid bestaat om de temperatuur in de ruimte onder 0 °C te dalen, moet men de boiler weglopen (volgens de in p. V, onder 2 omschreven procedure "Boiler aansluiten op het waterpijpleidingennetwerk).
- Bij opwarming van het water is het normaal dat water uit de uitlaatbuis van het veiligheidsventiel doorsijpelt. Die uitlaatbuis dient altijd open te blijven. Het is noodzakelijk om de uitgelaten hoeveelheid water af te voeren of te verzamelen om schade te voorkomen, waarbij aan de eisen omschreven in p.2 van alinea V moet worden voldaan.
- Tijdens verwarming kan uit het toestel een fluitend geluid komen. Dit is normaal en indiceert geen gebrek. Het geluid wordt luider na bepaalde tijd als gevolg van de geaccumuleerde kalksteen.
- Om het geluid te verwijderen moet men het toestel te ontkalken. Deze dienst behoort niet tot de garantie bediening.
- Ten behoeve van de zekere werking van de boiler moet men de beschermingsklep regelmatig reinigen en controleren of deze normaal functioneert (niet geblokkeerd is) en in gebieden met zeer kalkhoudend water moet men de geaccumuleerde kalksteen ontkalken. Deze dienst behoort niet tot de garantie bediening.

**! Alle wijzigingen en reconstructies van de constructie en het elektrische schema van de boiler zijn verboden. Bij het vaststellen hiervan wordt de garantie geannuleerd.** Onder wijzigingen en reconstructies wordt verstaan iedere verwijdering van de door de fabrikant ingebouwde elementen, inbouwen van bijkomende componenten in de boiler, vervangen van elementen met analogische elementen die door de fabrikant niet goedgekeurd worden.

- Als het snoer (bij de modellen met een snoer) kapot is, moet die vervangen worden door een geautoriseerde servicedienst of een vakman met desbetreffende kwalifikatie om risico's te voorkomen.
- Dit toestel is bestemd voor exploitatie door kinderen ouder dan 8 jaar en personen met verminderde lichamelijke, zintuiglijke en geestelijke vermogens of door mensen met geen ervaring of kennis, indien ze onder toezicht zijn of geïnstrueerd werden overeenkomstig de zekere exploitatie van het toestel en indien ze de mogelijke gevaren verstaan.
- Kinderen moeten met het toestel niet laten spleen
- De reiniging en de bediening van het toestel moet door niet onder toezicht zijnde kinderen niet uitgevoerd worden.

de boiler. In "hard-water" gebieden is het nodig om jaarlijks de kalkaanslag te verwijderen. Maximaal toegestaan vermogen is dan 2 kW.

### II. TECHNISCHE SPECIFICATIES

1. Nominale inhoud, liter – zie type-plaat
2. Nominale spanning - zie type-plaat
3. Nominale vermogen - zie type-plaat
4. Nominale werkdruk  $\bar{p}$  - zie type-plaat



*Het betreft geen druk in pijpleidingen. De druk voor het toestel is aangegeven en voldoet aan de eisen met betrekking tot de zekerheid.*

5. Boiler type: gesloten accumulerende waterverwarmer, voorzien van warmte-isolatie
6. Dagelijkse energieverbruik – zie Bijlage I
7. Aangegeven laadprofiel – zie Bijlage I
8. Hoeveelheid gemengd water bij temperatuur 40°C V40 (liters) - zie Bijlage I
9. Hoogste temperatuur van de thermostaat – zie Bijlage I
10. Door de fabrikant gezette temperatuurinstellingen – zie Bijlage I
11. Energie-efficiëntie bij de waterverwarming - zie Bijlage I

## IV. OMSCHRIJVING EN WERKINGSPRINCIPE

Het toestel bestaat uit corpus, flens aan de onderkant /bij boilers voor verticale montage/ en aan de zijkant /bij boilers voor horizontale montage/, plastic beschermpaneel en beschermklep.

1. Het corpus bestaat uit staalreservoir (waterreservoir) en mantel (buitenbedekking) met warmte-isolatie ertussen van ecologisch zuiver polyurethaanschuim van hoge dichtheid en twee pijpen voorzien van schroefdraad G ½“ voor aanvoer van koud water (voorzien van blauwe ring) en uitlaten van warm water (voorzien van rode ring).

Afhankelijk van het model kan het binnenreservoir twee soorten zijn:

- Van zwart staal beschermd door speciale glas-keramische of emaildekking
- Van nietroestend staal

2. Op de flens staat er een elektrische verw warmer gemonteerd. Bij de boilers met glasceramische coating is eveneens een magnesumanode ingebouwd.

De elektrische verw warmer is bestemd voor het verwarming van het water in het reservoir en wordt door de thermostaat bediend die automatisch een bepaalde temperatuur handhaaft. Het toestel is voorzien van een ingebouwde inrichting voor bescherming tegen oververhitting (thermoschakelaar) die de verw warmer van het elektrische netwerk uitschakelt, wanneer de watertemperatuur te hoge waarden bereikt.

3. De veiligheidsklep werkt als terugslagventiel, d.w.z. voorkomt de gehele lediging van het toestel bij geen toevoer van koud water uit het waterleidingnet. Hij beschermt de boiler van tegen overdruk bij een eventuele oververhitting (bij verwarming neemt het volume van het water toe en dat leidt tot hogere druk) door de overvloedige hoeveelheid door de uitlaatbuis af te voeren.

**!** De beschermklep kan het toestel niet beschermen bij aanvoer uit de pijpleiding van hogere dan de aangegeven voor het toestel druk. Watertoevoer naar het apparaat, dat hoger is dan de waterdruk in deze handleiding, kan schade aan het apparaat veroorzaken, waarbij de garantie ongeldig wordt en de fabrikant niet aansprakelijk voor eventuele schade is.

## V. MONTAGE EN INSCHAKELING

**!** **Waarschuwing! Onjuiste installatie en aansluiting van het apparaat kan ernstige gevolgen voor de gezondheid veroorzaken en leiden tot de dood van de gebruikers. Dat kan ook schade aan eigendommen of persoonlijk letsel veroorzaken als gevolg van overstroming, explosie of brand. Installatie, aansluiting op het water en aansluiting op het elektriciteitsnet moet worden uitgevoerd door gekwalificeerde technici. Een gekwalificeerde technicus is iemand die over de juiste competenties in overeenstemming met de voorschriften van het betreffende land beschikt.**

### 1. Montage

Er wordt aanbevolen om de montage van het toestel zowel mogelijk dichtbij de plekken voor gebruiken van warm water gedaan te worden om het warmteverlies in de pijpleiding te verminderen. Bij montage in een badkamer moet het toestel op een plek gemonteerd worden zodat het water uit de douche of douche hoofdtelefoon bovenop niet komt.

- **verticale montage GCV** (tabel 1, afbeelding 1a)

Bij montage op de wand wordt het toestel aan de op het corpus gemonteerde dragende plank opgehangen. Het ophangen geschiedt aan twee haken (min.  $\Phi$  10 mm) die aan de wand stevig vastgelegd zijn (de haken behoren niet tot de kit voor ophangen).

De constructie van de dragende plank van de boilers voor verticale montage is universeel en laat de afstand tussen de haken van 220 tot 310 mm te zijn (afbeelding 1a).

- **horizontale montage - GCH, GCR** (afbeelding 1b, afbeelding 1c)

Bij de boilers voor horizontale montage zijn de afstanden tussen de haken verschillend voor de verschillende inhouds en deze zijn in tabel 2 van afbeelding 1b en tabel 3 van afbeelding 1c vermeld.

**!** Om materiële schade ter plaatse of bij (derde) personen te voorkomen als gevolg van eventuele storingen aan de warmwatervoorziening, moet de boiler enkel in lokalen worden geïnstalleerd met een deugdelijke waterdichting van de vloeren alsmede met een drainage (waterafvoer naar het riool). In geen geval mag de boiler op voorwerpen rusten die gevoelig zijn voor vocht. Indien de boiler zich in een onbeschermde ruimte moet bevinden, dan is het noodzakelijk om een carter onder de boiler te plaatsen, met een waterafvoergoot naar het rioolnet.

**Opmerking:** de beschermkuip behoort niet tot de kit en wordt door de gebruiker gekozen/aangekocht.

### 2. Aansluiten van de boiler op het pijpleidingennetwerk

Afbeelding 4:

Legenda: 1- Inkomende pijp; 2 – beschermklep; 3 - reduceerventiel (bij druk in de pijpleiding boven 0.6 MPa); 4 - stopkraan; 5 – trechter met verbinding naar de riolering; 6 - drainagebuis; 7 – uitlaatkraan van de boiler.

Bij het aansluiten van de boiler op het pijpleidingennetwerk moet men voor de aanduidende kleurtekens /ringen/ opletten: blauwe ring voor koud /het inkomende/ water, rode ring voor warm /het uitkomende/ water.

De beschermklep waarmee de boiler is aangekocht moet gemonteerd worden. Deze wordt op de ingang van het koud water geplaatst, in overeenstemming met de op het corpus staande pijl die de richting van het inkomende water aanduidt.

**Uitzondering:** Indien de plaatselijke regelingen (normen) bepalen het gebruik van een andere beschermklep of installatie (conform EN 1487 of EN 1489), dan dient een extra beschermklep aangekocht te worden. Voor installaties conform EN 1487 moet de hoogste aangegeven druk 0.7 MPa zijn. Voor andere beschermkleppen moet de druk waaraan ze gekalibreerd zijn 0,1 MPa lager dan de op het bordje van het toestel aangeduide druk. In deze gevallen moet men de samen met het toestel aangeleverd beschermklep niet gebruiken.

**!** Een andere stoppende armatuur tussen de beschermklep (bescherminstallatie) en het toestel is niet toegelaten.

**!** De aanwezigheid van andere (oude) beschermkleppen kan tot schade van uw toestel leiden en deze moeten verwijderd worden.

**!** Het Schroeven van de beschermklep aan schroefdraden met een lengte boven 10 mm is niet toegelaten, anders kan dat tot schade van uw beschermklep leiden die gevaarlijk voor uw toestel is.

**!** Bij de boilers voor verticale montage moet de beschermklep met de inkomende pijp verbonden worden als het plastic paneel van het toestel verwijderd is. Nadat de montage hiervan, moet de beschermklep in de op afbeelding 2 aangewezen positie zijn.

**!** De beschermklep en de hieruit naar de boiler uitgaande pijpleiding moeten tegen bevriezing beschermd worden. Bij draineren door een drainagebuis moet het vrije einde hiervan open aan de atmosfeer (niet ondergedompeld) zijn. De drainagebuis moet ook tegen bevriezing beveiligd zijn.

Om het toestel met water in te vullen eerst slechts de warm waterkraan van de mengkraan achteraf openen. Daarna de koud waterkraan voordat openen. Het toestel is vol, wanneer uit de mengkraan een constante stroom water begint te komen. De warm waterkraan sluiten.

Indien de boiler leeggemaakt moet worden, eerst de elektrische stroom hiernaartoe onderbreken. De warm waterkraan van de mengkraan openen. De kraan 7 (afbeelding 4) openen om het water uit de boiler weglopen laten. Indien in de installatie geen kraan geïnstalleerd is, de boiler kan rechtsreeks uit de inkomende pijp hiervan leeggemaakt worden door de boiler vooraf van de pijpleiding los te maken.

Tijdens de verwijdering van de flens kan een paar liter water weglopen die in het waterreservoir zijn gebleven.

**!** Tijdens het leegmaken moet men maatregelen nemen om schade door het weglappende water te voorkomen.

In geval dat de druk in het pijpleidingennetwerk hoger dan de in paragraaf I hierboven is, dan moet men een reduceerventiel monteren, anders zal de boiler niet correct geëxploiteerd worden. De fabrikant is niet aansprakelijk voor problemen die uit onjuiste exploitatie van het toestel zijn voortgevloeid.

### 3. Aansluiten op het elektrische netwerk.

**!** Alvorens de elektrische voeding in te schakelen, ervoor zorgen dat het toestel niet met water vol is.

3.1. Bij de modellen voorzien van een voedingskabel samen met een stekker geschiedt de verbinding door de stekker in een stopcontact te plaatsen. De uitschakeling van het elektrische netwerk geschiedt door de stekker van het stopcontact te halen.

**!** Het stopcontact moet op de juiste wijze aangesloten worden op een afzonderlijke stroomkring voorzien van beschermer. Het stopcontact moet geaard zijn.

3.2. Watervwarmers die tot een kit behoren die een voedingskabel zonder stekker bevat. Het toestel moet aangesloten worden op een afzonderlijke stroomkring, voorzien van een beschermer met aangegeven nominale stroom 16A (20A voor vermogen >3700W). De aansluiting moet constant zijn: zonder trekkerverbindingen. De stroomkring moet beveiligd door een beschermer en een ingebouwde installatie worden die voor het loshalen van alle polen zorgen in geval van overspanning categorie III. Het aansluiten van de geleiders van de voedingskabel van het toestel dient als volgt uitgevoerd te worden:

- De geleider met bruine isolatie: op de fasegeleider van de elektrische installatie (L)
- De geleider met blauwe isolatie: op de neutrale geleider van de elektrische installatie (N)

- De geleider met geelgroene isolatie: op de beschermende geleider van de elektrische installatie (⚠)

### 3.3. Waterverwarmer zonder voedingskabel

Het toestel moet aangesloten worden op een afzonderlijke stroomkring, voorzien van een beschermer met aangegeven nominale stroom 16A (20A voor vermogen >3700W). Het aansluiten geschiedt door eendradige (harde) kopergeleiders: kabel 3 x 2,5 mm<sup>2</sup> voor totaal vermogen 3000W (kabel 3 x 4.0 mm<sup>2</sup> voor vermogen boven 3700W).

In het elektrische schema voor de voeding van het toestel moet een installatie ingebouwd worden die voor het loshalen van alle polen zorgen in geval van overspanning categorie III.

Om de elektrische voedingsgeleider op de boiler te monteren moet men het plastic deksel verwijderen (afbeelding 2).

Het aansluiten van de voedingsgeleiders moet volgens de opschriften op de klemmen als volgt zijn:

- de fasegeleider op het opschrift A of A1 of L of L1
- de neutrale geleider op het opschrift N (B of B1 of N1)
- Het aansluiten van de beschermende geleider op de met het teken ⚠ aangeduide schroefverbinding is verplicht.

Na montage het plastic deksel terugplaatsen!

Toelichting aan afbeelding 3:

TS – thermoschakelaar; TR – thermoregelaar; S – schakelaar; R – verwarmers; IL – signallampje; F – flens.

## VI. IN GEBRUIK NEMEN VAN HET TOESTEL

Controleer voordat het apparaat voor het eerst wordt ingeschakeld, of de ketel correct op het stopcontact is aangesloten en of hij vol met water is.

### 1. Ketels met AAN / UIT- regeling

#### 1.1. Bedieningselementen

Fig. 2 waar:

- 1 - Sleutelschakelaar (op modellen met sleutelschakelaars)
- 2 - Indicatoren
- 3 - Handvat voor thermostaat (geïntegreerd met de sleutel van de elektrische sleutel).

#### 1.2. Het apparaat inschakelen.

De ketel wordt ingeschakeld door middel van het apparaat dat is opgebouwd in de installatie die wordt beschreven in punt 3 van paragraaf V of door de stekker op het stopcontact aan te sluiten (als het model een snoer met een stekker heeft).

De BOOST- functie wordt geactiveerd door de aan / uit- knop.

De elektrische sleutel van het apparaat is voorzien van een reliëf en is gemarkeerd met het teken ⚠.

Om de BOOST- functie in te schakelen, drukt u op de knop totdat deze stopt en dan laat los. De knop blijft ingedrukt en licht rood op, wat aangeeft dat de knop is ingeschakeld en dat het apparaat op maximaal capaciteit werkt.

**De maximale verwarmingscapaciteit is aangegeven op het typeplaatje van het apparaat.**

De knop brandt steeds totdat het water in het apparaat warm wordt. De knop gaat uit wanneer de ingestelde watertemperatuur is bereikt en de thermostaat de verwarming uitschakelt.

Om de BOOST- functie uit te schakelen, drukt u op de knop totdat deze stopt en laat u hem vervolgens los. De knop moet uit zijn en het lampje moet uitgaan (als het apparaat in de verwarmingsmodus staat), wat betekent dat de BOOST- functie is uitgeschakeld. Het apparaat blijft in de bedrijfsmodus van de waterverwarmer van minimale capaciteit.



- ⚠ **Waarschuwing!** De BOOST- knop licht alleen op wanneer de BOOST- functie en de waterverwarmingsmodus actief zijn. Wanneer de BOOST- functie is geactiveerd en de ingestelde watertemperatuur is bereikt, licht de BOOST- knop niet. De BOOST- functie wordt aangegeven door op de BOOST- knop te drukken

#### Controle-indicatoren (indicatoren)

Ze lichten rood - het apparaat bevindt zich in de verwarmingsmodus. (Als het apparaat de BOOST- modus heeft, licht de BOOST- knop rood op.)

Ze lichten blauw - het water in het apparaat wordt verwarmd en de thermostaat schakelt de verwarming uit. (Als het apparaat in de BOOST- modus staat, is de BOOST- knop uitgeschakeld).

### De indicatoren schijnen niet wanneer:

- er wordt geen elektrische stroom naar het apparaat geleverd, of
- de temperatuurbeveiliging van het apparaat is uitgeschakeld - zie punt 2 hieronder

Wanneer de BOOST- functie is geactiveerd, werkt het apparaat op maximale capaciteit om het water te verwarmen. De BOOST- functie wordt aanbevolen wanneer u wilt dat het apparaat binnen korte tijd de ingestelde watertemperatuur bereikt.

Kies een niveau van capaciteit om het water te verwarmen:

Aangegeven capaciteit (gemarkeerd op het naamplaatje van het apparaat)	knop BOOST uit	knop BOOST aan
1600 W	800 W	1600 W
2400 W	1200 W	2400 W

### 1.3. Temperatuur instellen

Met deze functie kunt u de gewenste temperatuur selecteren. Om uw keuze te maken, draait u de handgreep op het paneel door de markering in de juiste positie te plaatsen (Fig. 2). Om de temperatuur te verhogen, rechtsom draaien.

- ⚠ **Waarschuwing!** Maandelijks plaats van de handgreep in een positie van maximale temperatuur gedurende één dag (tenzij het apparaat steeds in deze mode werkt) - zie supplement I (11) Maximale temperatuur van de thermostaat. Dit zorgt voor een hogere hygiëne van het verwarmde water

- Antivriesmodus

Zet de handgreep in de stand "MIN" volgens figuur 2. Met deze instelling houdt het apparaat een temperatuur aan, die voorkomt dat het water bevroert.

- ⚠ **BELANGRIJK:** De stroomtoevoer naar het apparaat moet zijn ingeschakeld. Het veiligheidsventiel en de pijpleiding van de waterverwarmer naar het apparaat moet worden beveiligd tegen vorst.

- e – Bij dit regime zal de watertemperatuur in het toestel rond 60°C liggen. Op deze wijze wordt het warmteverlies verminderd.

## 2. Bescherming naar temperatuur (geldig voor alle modellen)

Het toestel is voorzien van een speciale installatie (thermoschakelaar) bestemd voor bescherming tegen te hoge waterverwarming die de verwarmers van het elektrische netwerk uitschakelt, wanneer de temperatuur te hoge waarden bereikt.

- ⚠ **Nadat deze installatie in gang is gezet zal deze zich niet herstellen en het toestel zal niet werken. Om het probleem op te lossen moet men zich tot een erkende service dienstverlener of een bevoegde technicus richten.**

## VII. REGELMATIG ONDERHOUD

Gedurende de normale werking van de boiler onder de invloed van de hoge temperatuur begint op de oppervlakte van de verwarmers kalksteen te liggen. Dit verslechtert de warmtewisseling tussen de verwarmers en het water. De temperatuur op de oppervlakte van de verwarmers eromheen wordt hoger. Men begint een typisch geluid /van kokend water/ te horen. De thermoregelaar begint zich vaker in en uit te schakelen. Een "vals" in gang zetten van de temperatuurbescherming is mogelijk. Daarom beveelt de fabrikant van dit toestel aan om preventieve handhaving iedere twee jaar door een erkende service dienstverlener gedaan te worden en deze dienst is ten laste van de klant. Deze preventieve handhaving moet ontkalken en controle van de anode beschermer bevatten (bij boilers met glas-keramische dekking) en indien nodig deze te vervangen.

Om het toestel te reinigen een vochtig doekje gebruiken. Geen abrasieve of oplosende middelen gebruiken.

**De fabrikant is niet aansprakelijk voor alle gevolgen die uit het niet volgen van deze handleiding voortvloeien.**



#### Instructies ten behoeve van milieubescherming

De oude elektrische toestellen bevatten hoogwaardige stoffen en om deze reden moeten deze niet samen met het huishoudelijke afval weggooien! Gelieve actief samen te werken ten behoeve van het behoud van de grondstoffen en het milieu en het toestel bij de geregelde ikooppunten (indien aanwezig) af te leveren.

1

Type	D, mm	H, mm	C, mm	E, mm
GCV 303516D B14 [T][B][R][C]	353	570	380	82
GCV 503516D B14 [T][B][R][C]	353	807	380	82
GCV 503816D B14 [T][B][R][C]	386	816	413	98
GCV 504416D B14 [T][B][R][C]	440	608	468	125
GCV 803524D B14 [T][B][R][C]	353	1210	380	82
GCV 803816D B14 [T][B][R][C]	386	1218	413	98
GCV 803824D B14 [T][B][R][C]	386	1218	413	98
GCV 804416D B14 [T][B][R][C]	440	858	468	125
GCV 804424D B14 [T][B][R][C]	440	858	468	125
GCV 1004424D B14 [T][B][R][C]	440	998	468	125
GCV 1204424D B14 [T][B][R][C]	440	1163	468	125
GCV 1504424D B14 [T][B][R][C]	440	1327	468	125

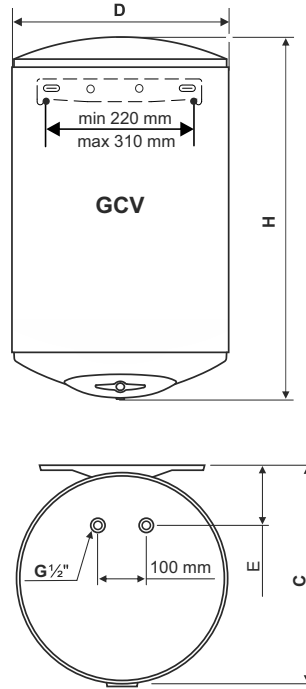

1a

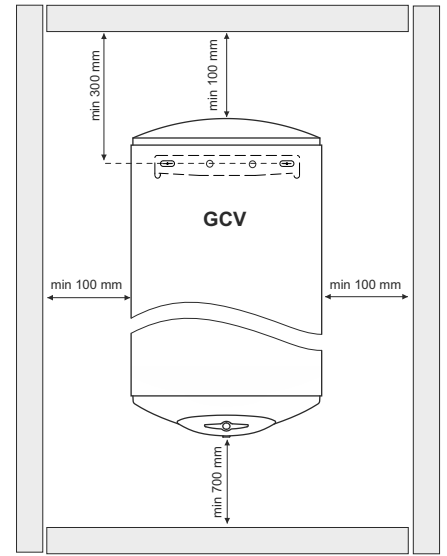

2

Type	D, mm	H, mm	A, mm	C, mm
GCH 804424D B14 [T][B][R][C]	440	858	407	468
GCH 1004424D B14 [T][B][R][C]	440	998	552	468

1b

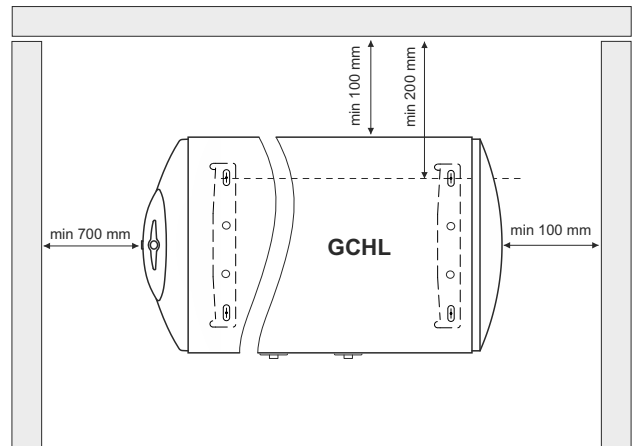
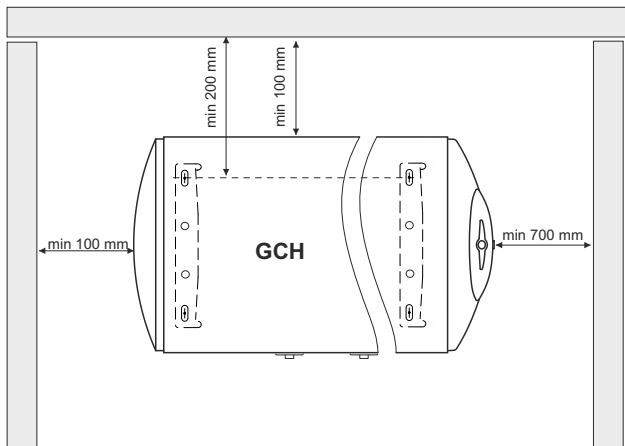
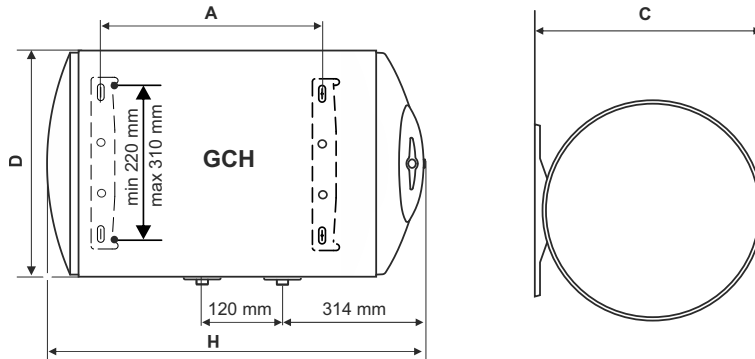

3

Type	D, mm	H, mm	A, mm	C, mm
GCR 504416D B14 [T][B][R][C]	440	608	183	468
GCR 504424D B14 [T][B][R][C]	440	608	183	468
GCR 804416D B14 [T][B][R][C]	440	858	407	468
GCR 804424D B14 [T][B][R][C]	440	858	407	468
GCR 1004424D B14 [T][B][R][C]	440	998	552	468
GCR 1204424D B14 [T][B][R][C]	440	1163	702	468
GCR 1504424D B14 [T][B][R][C]	440	1327	827	468

1©

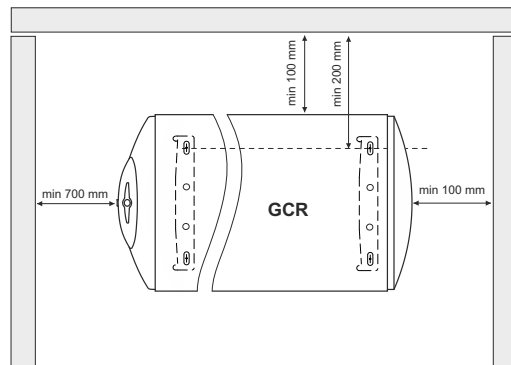
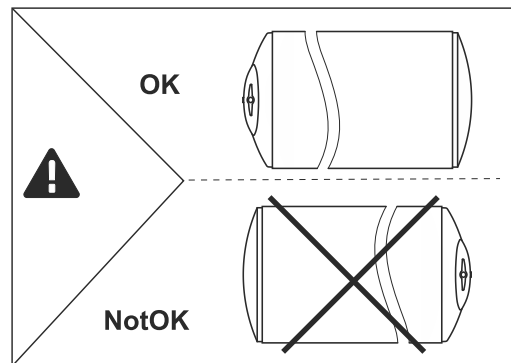
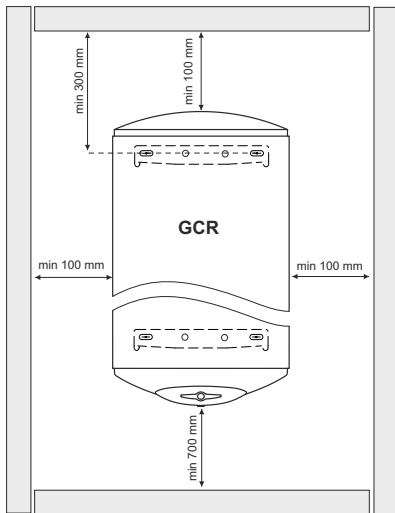
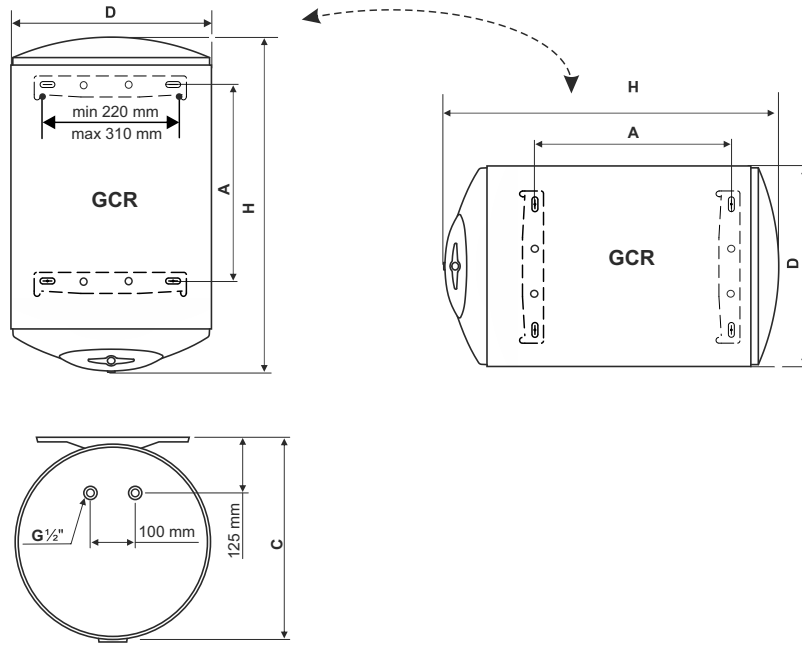

2a

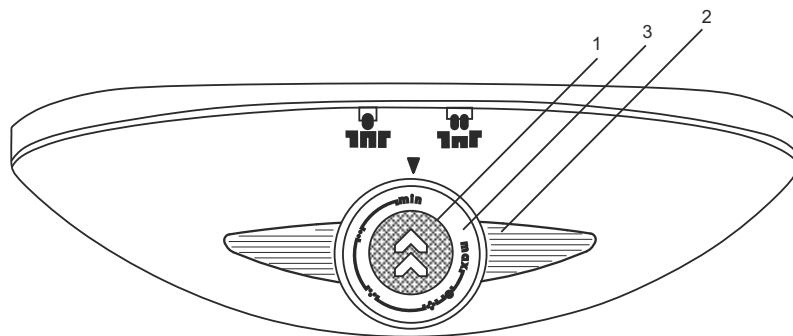

2b

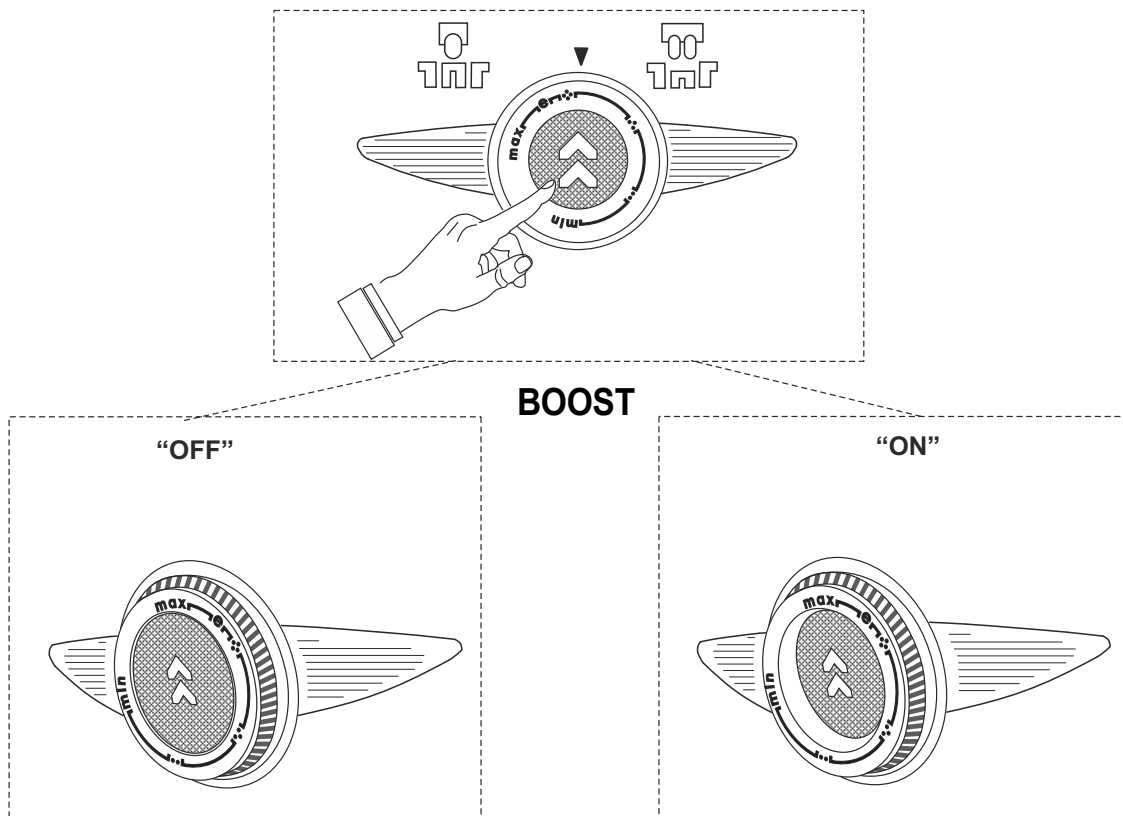

2c

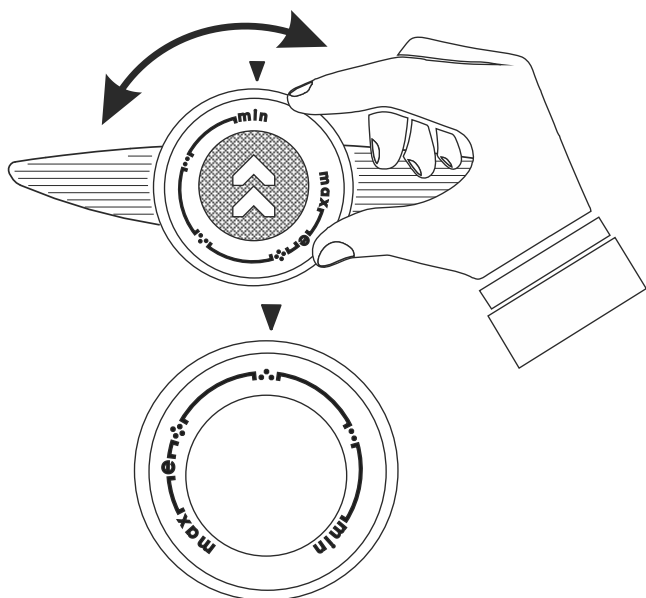

min	..	∴	∴∴	e	max
anti-freeze mode режим против замерзания külumisvastane režiim režim proti zamrznuti regim kundër ngrirjes beskyttelse mod frost režim protiiv zamrzavanja regimen contra congelacion režims pret aizsaltu nuo užšalimo apsaugantis režimas modus frostschutz antifryse-modus režym przeciw zamarzaniu modo anti-gëlo regim anti-îngheț režim proti zamrznuti način proti zmrzovanju režim protiiv zamrzavanja frostfri-funktion режим проти замерзання fagyvédelem режим против замръзване Modus "vorstbeveiliging"	Comfort appx.25°C	Comfort appx.40°C	Comfort appx.55°C	Comfort appx.60°C	Comfort appx.70°C
موقف ضد التجميد					

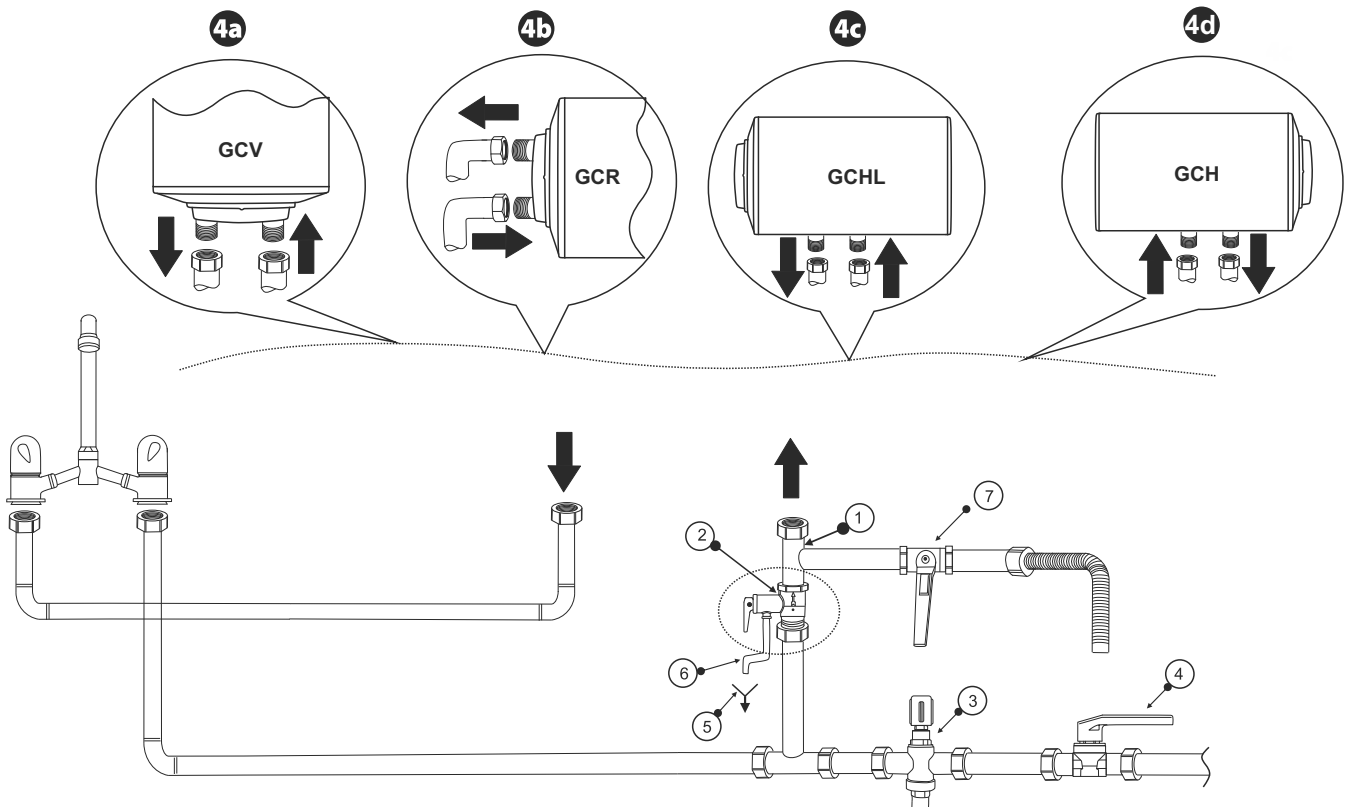
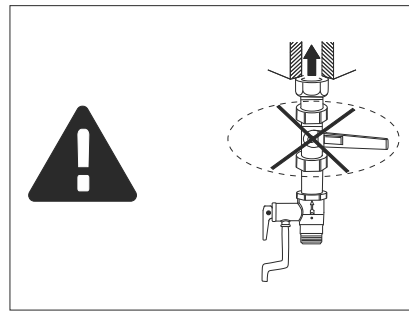
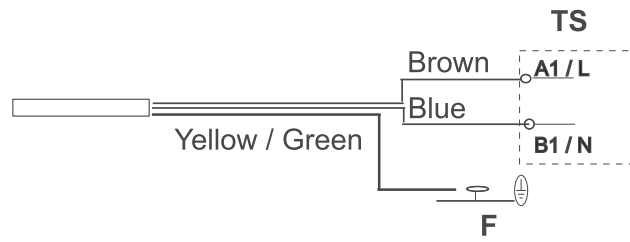
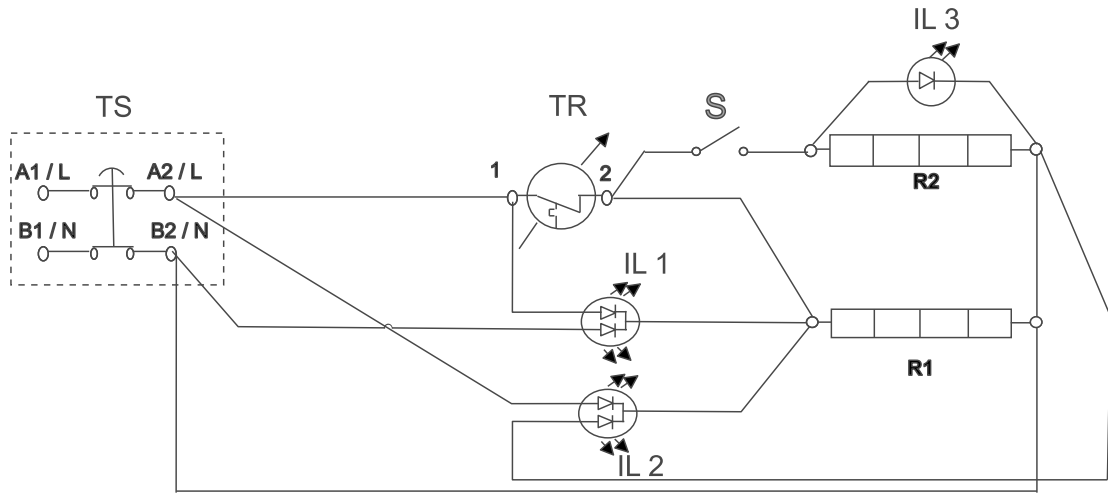



# TESY

TESY Ltd - Head office  
1166 Sofia, Sofia Park,  
Building 16V, Office 2.1. 2nd Floor  
PHONE: +359 2 902 6666,  
FAX: +359 2 902 6660,  
[office@tesy.com](mailto:office@tesy.com)

