

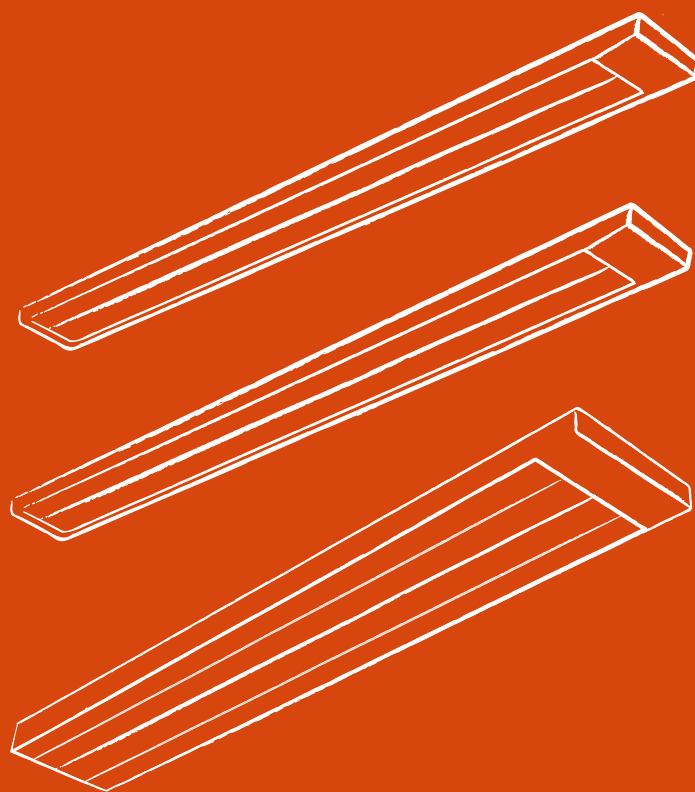

РУКОВОДСТВО ПО ЭКСПЛУАТАЦИИ

ГАРАНТИЙНЫЕ ОБЯЗАТЕЛЬСТВА



Termica RW 0.8

Termica RW 1.0

Termica RW 2.0

ИНФРАКРАСНЫЙ ОБОГРЕВАТЕЛЬ

RW

Примечание:

1. В тексте данной инструкции инфракрасные обогреватели могут иметь такие технические названия как прибор, устройство, изделие.
2. Производитель оставляет за собой право без предварительного уведомления покупателя вносить изменения в конструкцию, комплектацию или технологию изготовления с целью улучшения свойств прибора.
3. Если после прочтения инструкции у Вас останутся вопросы по эксплуатации прибора, обратитесь к продавцу или в специализированный сервисный центр для получения разъяснений.
4. На изделии присутствует этикетка, на которой указаны технические характеристики и другая полезная информация о приборе.

Правила безопасности

- Электрообогреватель является электрическим прибором и, как и всякий прибор, его необходимо оберегать от ударов, попадания пыли и влаги. Особенно осторожно нужно относиться к теплоизлучающей пластине.
- Перед началом чистки или технического обслуживания, а также при длительном перерыве в работе отключите прибор от электросети.
- Обогреватели являются стационарными приборами, устанавливаемыми на высоком уровне, высота подвеса – от 2,5 до 3,5 метров над уровнем пола.
- Термостойкость материала покрытия потолка – не менее 80⁰С.
- Подключение обогревателя к электросети должно производиться посредством шнура электропитания, снабжённого штепсельной вилкой.
- В случае подключения обогревателя непосредственно к стационарной проводке, в ней должен быть предусмотрен разъединитель, обеспечивающий отключение прибора от сети питания.
- При перемещении прибора соблюдайте особую осторожность. Не ударяйте и не допускайте его падения.
- Во избежание поражения электрическим током замену повреждённого кабеля электропитания должны проводить только квалифицированные специалисты сервисного центра.
- Температура излучающих панелей при работе обогревателей может достигать 250⁰С. Для предотвращения получения ожогов следует предотвратить возможность прикосновения, в том числе случайного, человека к излучающим панелям обогревателя (инструктаж, размещение обогревателей в недоступном месте).
- Не допускайте касания шнуром электропитания горячих поверхностей.
- Не протирайте теплоизлучающую пластину обогревателя легковоспламеняющимися жидкостями во время эксплуатации.
- Не допускается устанавливать обогреватели в непосредственной близости от розетки сетевого электроснабжения.
- Запрещается включать обогреватели при снятых крышках.

- Запрещается эксплуатация обогревателей в помещениях: со взрывоопасной средой, с запылённой средой, с биологоактивной средой, со средой вызывающей коррозию металлов.
- Не допускается эксплуатация обогревателей без заземления.

Инфракрасный обогрев

Обогреватели RW-0,8 / RW-1,0 / RW-1,4 / RW-2,0 / RW-3,0 / RW-4,0 кВт представляют собой электронагревательные приборы с теплоотдачей преимущественно инфракрасным излучением. Обогреватели предназначены для основного, дополнительного и местного обогрева промышленных, производственных, бытовых и аналогичных помещений (квартиры, офисы, предприятия торговли, спортзалы, учебные заведения, предприятия общественного питания, склады, ангары, предприятия агропромышленного комплекса и т.п.).

При применении в детских учреждениях – только в качестве дополнительного обогрева. Инфракрасное излучение проходит сквозь воздух и обогревает предметы, стены и пол помещения, от которых, в свою очередь, нагревается воздух. Нагретый воздух, поднимаясь к потолку, постепенно остывает, при этом на уровне головы стоящего человека температура воздуха оказывается на 1-2⁰С ниже температуры пола.

В отличие от систем конвективного отопления (тепловентиляторы, электрорадиаторы, стационарные батареи), при использовании которых, сначала нагревается воздух по всему объёму помещения, а от него – предметы и тела, находящиеся в нём, система лучистого отопления, применённая в данных обогревателях, имеет ряд преимуществ:

- Несколько более низкая температура воздуха в помещении, при комфортной температуре на поверхности предметов, пола, стен, создаёт эффект свежести – воздух не высушивается.
- Экономия электроэнергии.
- Более низкая конвекция (тепловое движение объёмов воздуха) снижает количество пыли, поднимаемой с пола.
- Обогреватели не создают «эффекта жжёного воздуха», в отличие от обогревателей с высокой температурой рабочей поверхности.

Конструкция обогревателей позволяет применять их и как единичный обогреватель, так и в любых необходимых количествах.

Устройство инфракрасного обогревателя

Несущая конструкция обогревателей состоит из стального корпуса с крышкой, покрытыми термостойкой краской и алюминиевых излучающих панелей (см. рисунки).

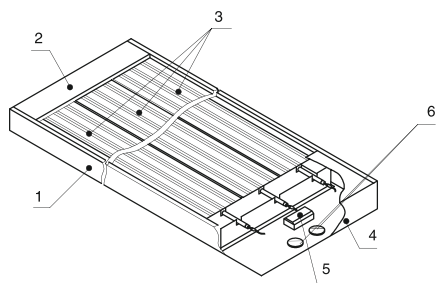
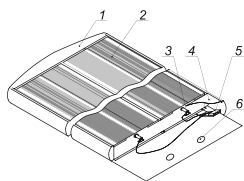
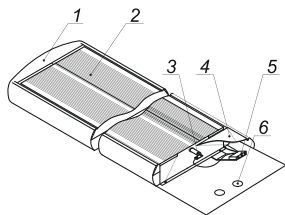

- 1 – корпус;
- 2 – излучающая панель;
- 3 – электронагреватель трубчатый;
- 4 – крышка;
- 5 – блок зажимов (клеммное соединение);
- 6 – отверстия для установки кабельного ввода.

С обратной стороны излучающих панелей в профильном углублении установлены трубчатые электронагреватели (далее ТЭН). К блоку зажимов подведён провод защитного заземления, электрически соединённый со всеми нетоковедущими металлическими частями обогревателя, которые могут оказаться под напряжением.

Принцип действия обогревателя состоит в следующем: при замыкании контактов выключателя ток нагревает ТЭН, отчего нагреваются излучающие панели и испускают направленное инфракрасное излучение, нагревающее поверхности тел и предметов. При этом температура на поверхности тел и предметов будет различной в зависимости от их поглощающих свойств (цвет поверхности, материал), угла падения инфракрасных лучей, формы и площади поверхности.

Технические данные

Технические характеристики

Параметр	RW-0.8	RW-1.0	RW-1.4	RW-2.0	RW-3.0	RW-4.0
Потребляемая мощность, кВт	0,8	1,0	1,33	2,0	3,0	4,0
Параметры питающей электросети	220 В / 50 Гц	220 В / 50 Гц	220 В / 50 Гц	220 В / 50 Гц	380 В / 50 Гц	220 В / 50 Гц
Максимальный ток, А	3,6	4,5	6	9,1	4,5	6
Степень защиты оболочки	IP20	IP20	IP20	IP20	IP20	IP20
Класс электрозащиты	I класс	I класс	I класс	I класс	I класс	I класс
Размер прибора, мм	1190x150x45	1630x150x45	1630x150x45	1630x280x45	1650x395x60	1655x395x70
Размеры упаковки, мм	1210x170x55	1650x170x55	1650x170x55	1650x300x55	1670x420x75	1670x420x85
Масса нетто, кг	3,8	5,2	5,2	9,4	18,0	20,0
Масса брутто, кг	5,0	6,5	6,5	11,0	20,0	22,0

Площадь обогрева инфракрасных обогревателей:

Модель	Площадь обогрева	
	Дополнительный обогрев	Основной обогрев
RW-0.8	до 16 м ²	до 8 м ²
RW-1.0	до 20 м ²	до 12 м ²
RW-1.4	до 32 м ²	до 16 м ²
RW-2.0	до 40 м ²	до 20 м ²
RW-3.0	до 60 м ²	до 30 м ²
RW-4.0	до 80 м ²	до 40 м ²

Примечание: площадь обогрева зависит не только от мощности обогревателя, но и от типа помещения, высоты потолка, материала стен, потолков, количества и площади остекления, наличия дверей и др.

Комплектность

		RW-0.8	RW-1.0	RW-1.4	RW-2.0	RW-3.0	RW-4.0
Обогреватель	шт.	1	1	1	1	1	1
Цепь 246 мм	шт.	2	2	2	–	–	–
Цепь 334 мм	шт.	–	–	–	2	–	–
Карабин	шт.	4	4	4	4	–	–
Кронштейн в сборе на корпусе прибора	шт.	–	–	–	–	1	1
Кабельный ввод	шт.	2	2	2	2	2	2
Руководство по эксплуатации	шт.	1	1	1	1	1	1
Гарантийный талон	шт.	1	1	1	1	1	1
Упаковка	шт.	1	1	1	1	1	1

Подготовка к работе

Монтаж обогревателей и подключение их к сети должны проводить аттестованные работники специализированных мастерских в строгом соответствии с требованиями безопасности, и с требованиями ПУЭ («Правила устройства электроустановок»).

Правила установки обогревателя

Для комфортного пребывания людей в жилых, офисных и рабочих помещениях мощность инфракрасного обогревателя необходимо подобрать таким образом, чтобы температура пола составляла 20 °С, в этом случае температура воздуха на уровне головы человека будет 18-19 °С (см. рисунок ниже).

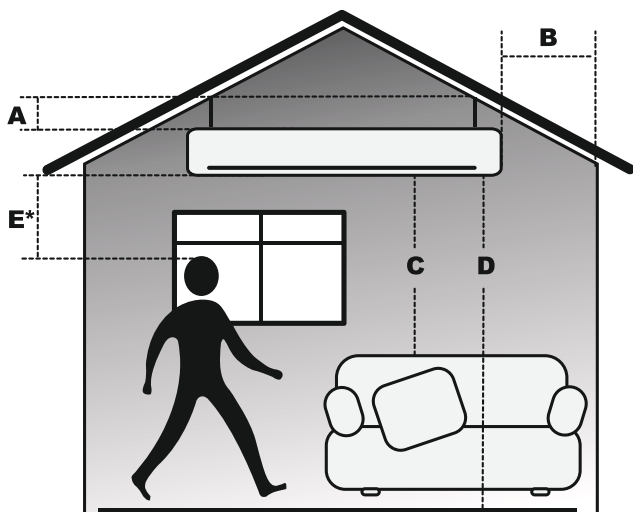

Минимальные расстояния от прибора до других поверхностей

Модель	A, мм	B, мм	C, мм	D, мм	E, мм
RW-0.8	100	150	500	1800	700
RW-1.0	100	150	500	1800	700
RW-1.4	100	150	500	1800	1000
RW-2.0	100	150	500	1800	1500
RW-3.0	120	200	1000	2500	2150
RW-4.0	120	200	1000	2500	2500

*при длительном нахождении в зоне обогрева

Интенсивность теплового облучения

Интенсивность теплового облучения на человека не должны превышать норм, указанных в таблице.

Температура воздуха, С	Нормы интенсивности теплового облучения, Вт/м ²		Относительная влажность воздуха, %	Скорость движения воздуха, м/с, не более
	Головы	туловища		
11	60	150	15-75	0,4
12	60	125	15-75	0,4
13	60	100	15-75	0,4
14	45	75	15-75	0,4
15	30	50	15-75	0,4
16	15	25	15-75	0,4

Примечание:

Данные в таблице приведены согласно приложения 2 к СП 2.2.1.1312-03 «Гигиенические требования к проектированию вновь строящихся и реконструируемых промышленных предприятий», утверждённые Главным государственным санитарным врачом Российской Федерации 22 апреля 2003 года.

При длительном нахождении в зоне обогрева расстояние от излучающих панелей обогревателя до человека или животного при температуре воздуха в помещении ниже +11°C должно быть не менее 1,8 м – для обогревателей RW-0.8, RW-1.0, RW-1.4, RW-2.0; не менее 2,15 м – для обогревателя 3,0 кВт и не менее 2,5 м – для обогревателя 4,0 кВт.

Монтаж обогревателей RW-0.8 / RW-1.0 / RW-1.4 / RW-2.0

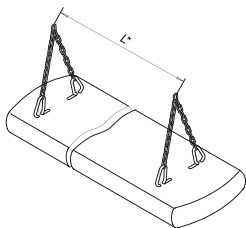

1. Открутить два винта с обратной стороны корпуса и снять крышку.
2. Взять в отсеке под крышкой комплект монтажных деталей.
3. Перевернуть обогреватель панелью вниз, согласно рисунку.
4. На оба конца цепей монтировать карабины.
5. При помощи карабинов цепь к обогревателю крепится согласно рисунку.

Расстояние L для обогревателя RW-0.8 равно 76 см, для обогревателей RW-1.0 / RW-1.4 / RW-2.0 кВт – 120 см.

Примечание:

В зависимости от материала и устройства потолочных конструкций, обогреватель крепится на соответствующие крепёжные элементы, выбираемые из условий прочности. Прочность потолка, либо конструкций, за которые крепится обогреватель, должны выдерживать 5-кратную массу обогревателя.

Подключение обогревателей RW-0.8 / RW-1.0 / RW-1.4 / RW-2.0

Подключение обогревателей к стационарной проводке производить кабелем с сечением жил не менее 1,5 мм², в соответствии со схемами подключения, приведёнными в приложениях.

1. Установить резиновую втулку.

2. В резиновой втулке прорезать отверстие.

3. Ввести кабель питания, имеющий жёлто-зелёную жилу защитного заземления и подсоединить его к блоку зажимов согласно соответствующей схеме подключения.

4. Закрыть крышку и закрутить два винта с обратной стороны корпуса.

Примечание:

При монтаже двух и более обогревателей должно быть обеспечено их параллельное подключение к стационарной проводке и установка кабелей и выключателя на общий суммарный ток и соответствующего автомата защиты.

Монтаж обогревателей RW-3.0 / RW-4.0

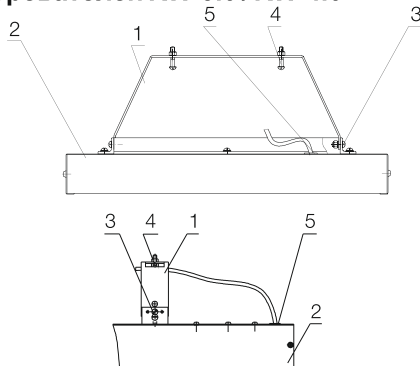

Описание конструкции:

1 – кронштейн;

2 – обогреватель;

3 – винт M5x16 / гайка M5;

4 – винт M5x35 / гайка M5;

5 – втулка.

1. По отверстиям в кронштейнах обогревателей определить места крепления в элементах строительных конструкций, к которым подвешивается обогреватель.

2. Снять кронштейны и закрепить их в элементе конструкции с помощью крепежа.

3. Навесить обогреватель на кронштейны, затянуть крепёж.

Примечание:

При монтаже обогревателей следует избегать прикосновения руками к излучающим панелям для исключения загрязнения рабочих поверхностей.

Подключение обогревателей RW-3.0 / RW-4.0

Подключение обогревателей к стационарной проводке производить кабелем с сечением жил не менее 1,5 мм² в соответствии со схемами подключения, приведёнными в приложении.

1. Установить резиновую втулку.
2. В резиновой втулке прорезать отверстие.
3. Ввести кабель питания, имеющий жёлто-зелёную жилу защитного заземления и подсоединить его к блоку зажимов согласно соответствующей схеме подключения.
4. Закрыть крышку и закрутить два винта с обратной стороны корпуса.

Примечание:

При монтаже двух и более обогревателей должно быть обеспечено их параллельное подключение к стационарной проводке и установка кабелей и общего выключателя на суммарный ток и соответствующего автомата защиты.

Подключение обогревателей к электрической сети

Подключение обогревателя к электрической сети производить согласно приложению, при этом в стационарной проводке должно быть установлено средство для отсоединения от источника питания с обеспечением полного снятия напряжения питания.

При подключении обогревателя к электрической сети стоит обратить особое внимание на выполнение надёжного электрического соединения заземляющего контакта блока зажимов с заземляющей жилой кабеля стационарной проводки.

Перед монтажом обогревателя необходимо выполнить следующие мероприятия по безопасности работ: снять напряжение с подводящего кабеля, повесить предупредительные плакаты в местах возможного включения напряжения.

Эксплуатация прибора

При первом включении обогревателя возможно появление характерного запаха дыма из-за сгорания масла с поверхности излучающих панелей. Рекомендуется перед установкой включать обогреватель на 10-20 минут в хорошо проветриваемом помещении.

Перед включением обогревателя, с целью исключения появления жжёных пятен, следует тщательно протереть поверхность излучающих панелей сначала мягкой тряпкой, смоченной в спирте, а потом сухой.

Для исключения неприятного жжёного запаха рекомендуется содержать обогреватель в чистоте, не допуская скапливания пыли.

Поиск и устранение неисправностей

При устранении неисправностей соблюдайте меры безопасности изложенные в настоящем руководстве.

Если отсутствует излучаемое тепло

Возможные причины:

- Отсутствует напряжение в сети или неисправен кабель питания. Необходимо проверить наличие напряжения в сети и целостность кабеля питания, при необходимости заменить неисправный кабель.

- Не работает разъединитель (выключатель). Проверить срабатывание выключателя, при необходимости неисправный выключатель заменить.

- Обрыв в цепи питания нагревательных элементов. Устранить неисправность.

Если температура нагрева облучающих поверхностей ниже должного уровня

Возможные причины:

- Неисправен нагревательный элемент/элементы. Заменить неисправные.

Внимание!

Ремонт и подключение прибора должен производить квалифицированный специалист. Если подключение будет выполнено неквалифицированным специалистом, то это может стать причиной поломки прибора, а также удара электрическим током или пожара. Для устранения неисправностей, связанных с заменой деталей и обрывом цепи, обращайтесь в специализированные ремонтные мастерские.

Примечание

Дефектом не считается изменение цвета краски в процессе эксплуатации на стенке корпуса обогревателя, обращённой к потолку.

Срок эксплуатации

Срок эксплуатации составляет 8 лет при условии соблюдения соответствующих правил по установке и эксплуатации.

Транспортировка и хранение

- Обогреватель в упаковке изготовителя может транспортироваться всеми видами крытого транспорта, с исключением возможным ударов и перемещений внутри транспортного средства.

- Обогреватель должен храниться в упаковке изготовителя в закрытом помещении при температуре от плюс 5 до плюс 40°C и относительной влажности до 65% при температуре 25°C.

Правила утилизации

По истечению срока службы прибор должен подвергаться утилизации в соответствии с нормами, правилами и способами, действующими в месте утилизации.

Дата изготовления

Дата изготовления указана на приборе.

Сертификация

Товар сертифицирован на территории России органом по сертификации:
ЭЛЕКТРООБОРУДОВАНИЯ Фонд сертификации "Энергия" РОСС RU.0001.11ME91
125319 г. Москва, Авиационный пер. д. 5, т. 152-56-61, 152-60-81.

Товар соответствует требованиям нормативных документов:

ГОСТ Р 52161.2.30-2007

ГОСТ Р 51318.14.1-2006 (р. 4)

ГОСТ Р 51318.14.2-2006 (р. 5, 7)

ГОСТ Р 51317.3.2-2006 (р. 6, 7)

ГОСТ Р 51317.3.3-2008

Изготовлено: ООО "Ижевский завод тепловой техники", Россия, 426052, г. Ижевск, ул. Лесозаводская, д. 23/110.

Свидетельство о приемке и упаковывании.

Приемку произвел и упаковал:

(личная подпись)

(расшифровка подписи)

М.П.

« ____ » _____ 20 __ г.

Приложение

Схемы подключения обогревателей к стационарной проводке



Рис. 1. Обогреватель RW-0.8/RW-1.0/RW-1.4



Рис. 2. Обогреватель RW-2.0

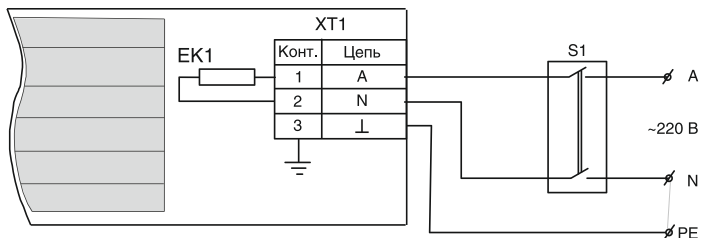

Рис. 3. Обогреватель RW-3.0/RW-4.0

ГАРАНТИЙНЫЙ ТАЛОН

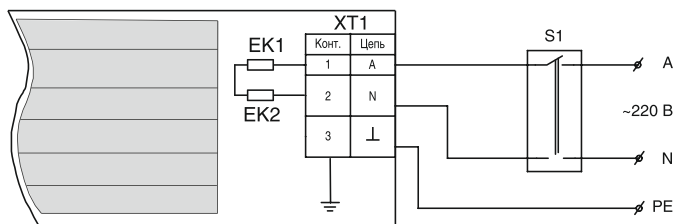
Гарантийные обязательства.

1. Изготовитель гарантирует соответствие тепловых завес требованиям безопасности, при условии соблюдения потребителем правил транспортировки, хранения, монтажа и эксплуатации.
Гарантийный срок - 1 год с даты продажи.

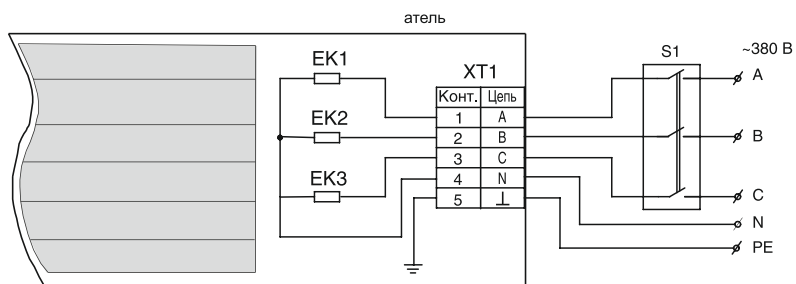
2. Гарантия распространяется на все дефекты, возникшие по вине завода-изготовителя.

3. Гарантия не распространяется на дефекты, возникшие по вине потребителя в результате нарушения правил установки и эксплуатации, а также при наличии механических повреждений.

Модель.

Продавец:

Продающая организация :

Дата продажи: « ____ » _____ 20 ____ г.

М.П.

Монтаж:

Монтажная организация :

№ лицензии: _____

Дата монтажа: « ____ » _____ 20 ____ г.

М.П.

Сервисный центр: См. Приложение №2.

Производитель:

426052, г.Ижевск, ул. Лесозаводская 23/110, ООО «ИЗТТ»

www.termica.ru