

Инструкции по установке данного устройства и наружного агрегата см. в соответствующих руководствах.

Содержание	Стр.
Введение	2
Управление кондиционером при помощи индикаторной панели	3
● <i>Функции индикаторной панели</i>	3
Управление кондиционером при помощи пульта дистанционного управления	6
● <i>Пульт дистанционного управления и его дисплей</i>	6
<input type="checkbox"/> Режимы работы кондиционера	
<input type="checkbox"/> Общие правила работы с пультом дистанционного управления	
<input type="checkbox"/> Установка батареек в пульт дистанционного управления	
● <i>Дистанционное управление кондиционером воздуха</i>	9
<input type="checkbox"/> Включение кондиционера	
<input type="checkbox"/> Изменение параметров настройки кондиционера воздуха	
<input type="checkbox"/> Изменение скорости вентилятора	
<input type="checkbox"/> Установка температуры	
<input type="checkbox"/> Изменение текущего режима работы кондиционера воздуха	
<input type="checkbox"/> Выключение кондиционера	
● <i>Программирование периодов работы кондиционера</i>	11
<input type="checkbox"/> Установка времени на часах	
<input type="checkbox"/> Установка периода работы таймера COH (SLEEP)	
<input type="checkbox"/> Установка времени начала/окончания работы	
<input type="checkbox"/> Установка периода "ежедневной" работы таймера	
<input type="checkbox"/> Отмена "ежедневного" периода таймера	
<input type="checkbox"/> Отмена моментов начала и прекращения периода таймера	
<input type="checkbox"/> Отмена моментов начала и прекращения всех периодов таймера	
● <i>Индикатор температуры воздуха в помещении</i>	14
● <i>Задержка включения и выключения кондиционера</i>	14
● <i>Использование функции местного измерения</i>	15
Поиск и устранение неисправностей	16
Уход и техобслуживание	17
<input type="checkbox"/> Установка фильтров на место	
<input type="checkbox"/> Выключение СИД фильтра	
Что нужно и чего нельзя делать при работе с кондиционером	18

Введение

Уважаемый покупатель!

Поздравляем вас с приобретением новой системы кондиционирования воздуха.

Этот кондиционер позволяет вам по собственному усмотрению контролировать температуру воздуха в квартире или на работе с помощью простой в обращении системы электронного управления, изготовленной с применением современных технологий. Вы можете включать и выключать кондиционер, выбирать режим работы и производить различные настройки при помощи индикаторной панели. Кроме того, если в комплект вашего кондиционера входит пульт дистанционного управления и индикации, вы можете выполнять эти же действия и еще ряд операций при помощи пульта дистанционного управления.

Ваш кондиционер работает практически бесшумно и требует минимального ухода и технического обслуживания.

Чтобы научиться правильно пользоваться кондиционером, внимательно прочтите данную инструкцию.

Примечание: *установку кондиционера может производить только квалифицированный техник. Все трубки и другие аксессуары, используемые при установке, должны соответствовать требованиям завода-изготовителя.*

Управление кондиционером при помощи индикаторной панели

Функции индикаторной панели

Кондиционер воздуха может работать в 3 различных режимах: охлаждение- обогрев и вентилятор. Ниже представлена индикаторная панель, поставляемая со всеми моделями, рассматриваемыми в данном руководстве.

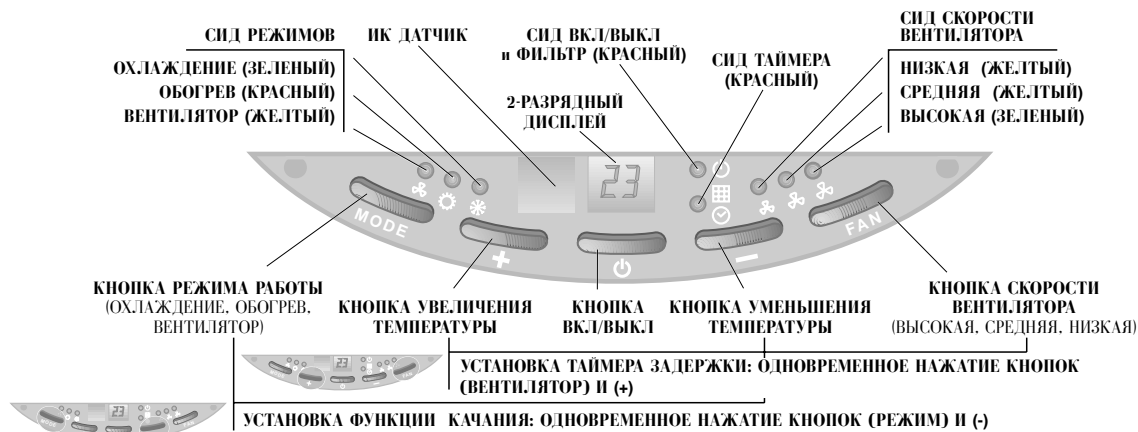

Примечание. После нажатия любой кнопки индикаторной панели раздается зуммер. Это означает, что кондиционер воздуха получил вашу команду на выполнение операции.

* СИД - светоизлучающий диод.

КНОПКА ВКЛ/ВЫКЛ

Нажатие этой кнопки **ВКЛЮЧАЕТ** и **ВЫКЛЮЧАЕТ** кондиционер воздуха. Кроме того, эта кнопка отменяет режим **ЗАДЕРЖКА/ТАЙМЕР** (см. ниже).

Два положения этой кнопки:

Кнопка  **нажата**: кондиционер **ВКЛЮЧЕН**.

Кнопка  **не нажата**: кондиционер **ВЫКЛЮЧЕН**.

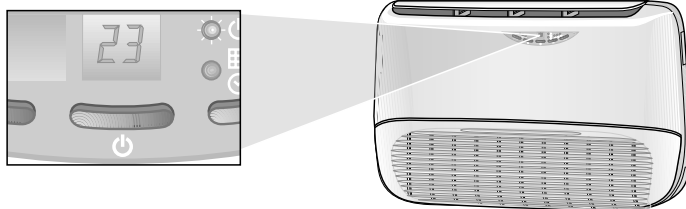

КНОПКА СКОРОСТИ ВЕНТИЛЯТОРА

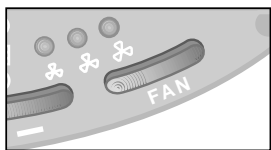

Нажатие этой кнопки циклически меняет скорость **ВЕНТИЛЯТОРА** кондиционера воздуха: Низкая - Средняя - Высокая - Низкая и т.д.

Соответственно загораются и СИД скорости вентилятора:

Низкая . Средняя . Высокая  и т.д.

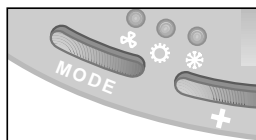

Примечание: Переход от одного значения скорости вентилятора к другому занимает несколько секунд, и соответствующий СИД будет мигать до тех пор, пока не установится нужное состояние

КНОПКА РЕЖИМА РАБОТЫ



Нажатие этой кнопки циклически меняет РЕЖИМ работы кондиционера:

Охлаждение - Обогрев - Вентилятор - Охлаждение и т.д.

Соответственно загораются и СИД режимов: Охлаждение , Обогрев .

Вентилятор  и т.д.

Примечание. Переход от одного значения скорости вентилятора к другому занимает несколько секунд, и соответствующий СИД будет мигать до тех пор, пока не установится нужное состояние кондиционера. После этого СИД будет светиться постоянно (т.е. перестанет мигать).

Пример смены РЕЖИМОВ работы (Охлаждение - Обогрев - Вентилятор)

Пусть, например, кондиционер работает в режиме охлаждения при 24 °С, и вы хотели бы перейти на режим обогрева.

В данный момент горит СИД , и дисплей показывает 24.

Однократное нажатие кнопки режимов работы сменяет охлаждение на обогрев.

При этом начинает мигать СИД , - Обогрев. После того как кондиционер перейдет в режим обогрева, СИД Обогрев будет светиться постоянно (т.е. перестанет мигать).

РЕЖИМ ЗАДЕРЖКА (ТАЙМЕР)

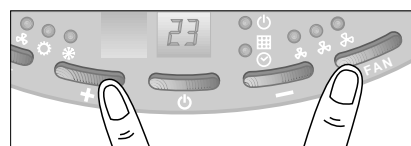

Одновременное нажатие кнопок (+) и (ВЕНТИЛЯТОР) при ВКЛЮЧЕННОМ кондиционере ВКЛЮЧАЕТ или ВЫКЛЮЧАЕТ таймер задержки. Можно задать любое требуемое время задержки (до полных 23 часов). Если СИД таймера задержки мигает, кондиционер воздуха работает в режиме задержки.

Кондиционер воздуха включен. Вы хотите, чтобы через 1 час он автоматически выключился.

1. Нажмите одновременно кнопки (+) и (ВЕНТИЛЯТОР) (режим Таймер задержки).
2. Дисплей покажет 00.
3. Отпустите одну из двух кнопок.
4. Один раз нажмите отпущенную кнопку. Дисплей покажет 01 (1 час).
5. Каждое дополнительное нажатие этой кнопки увеличивает задержку на 1 час. Нажав два раза, вы увеличите задержку на 2 часа и т.д. Максимальная возможная задержка - 23 часа.
6. Отпустите обе кнопки.
7. После установки нужного времени задержки загорится СИД задержки (красный). Кондиционирование воздуха автоматически прекратится через 1 час (01).

Кондиционер воздуха выключен. Вы хотите, чтобы через 1 час он автоматически включился.

1. Нажмите кнопку ВКЛ/ВЫКЛ.
2. Выполните шаги 1 - 6 предыдущего примера.
3. Нажмите кнопку ВКЛ/ВЫКЛ, чтобы выключить кондиционер.
4. После того как вы установили нужное время задержки, начинает мигать СИД задержки (красный). Кондиционирование воздуха автоматически включится через 1 час.

Примечание. При установке ЗАДЕРЖКИ кондиционера с индикаторной панели не нужно повторять эту установку на пульте дистанционного управления, и наоборот.

ОТМЕНА РАБОТЫ ЗАДЕРЖКИ - ТАЙМЕРА (При мигающем красном светодиоде)

Если кондиционер ВКЛЮЧЕН:

Выключите кондиционер кнопкой  ВКЛ/ВЫКЛ. Затем включите его снова.

Если кондиционер ВЫКЛЮЧЕН:

Включите кондиционер кнопкой  ВКЛ/ВЫКЛ. Затем выключите его снова.

КНОПКИ УВЕЛИЧЕНИЯ (+) И УМЕНЬШЕНИЯ (-) ТЕМПЕРАТУРЫ



Эти две кнопки служат для изменения температуры, которую вы хотите поддерживать в комнате: кнопка (+) увеличивает заданную температуру, кнопка (-) уменьшает ее. Каждое нажатие кнопки с последующим отпусканием изменяет температуру на 1°C. Температура может устанавливаться в интервале от 12 °C до 30 °C (от 54 °F до 86 °F).

ТЕМПЕРАТУРНЫЙ ДИСПЛЕЙ

Этот дисплей выполняет три независимые функции:

- ✓ Как правило, он показывает заданную температуру в градусах Цельсия.
- ✓ Кроме того, он может использоваться для индикации продолжительности программируемой задержки.
- ✓ Наконец, в тех редких случаях, когда кондиционер неисправен, на него выводится код ошибки, показывающий характер неисправности. Левый разряд кода ошибки - всегда 0. (Дальнейшие сведения см. в разделе "Поиск и устранение неисправностей".)

СИД ВКЛ/ВЫКЛ И СОСТОЯНИЯ ФИЛЬТРА

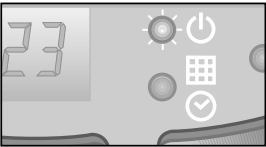

Этот СИД горит в двух случаях:

- ✓ Кондиционер ВЫКЛЮЧЕН - показывает, что индикаторная панель надлежащим образом подключена к источнику питания.
- ✓ После того, как фильтр проработал 250 часов. Этот СИД начинает мигать, показывая, что фильтр требует очистки.

Этот индикатор гаснет:

- ✓ При нажатии кнопки ВКЛ/ВЫКЛ для ВКЛЮЧЕНИЯ кондиционирования.
- ✓ Когда после очистки фильтра кнопка ВКЛ/ВЫКЛ была нажата в течение 5 секунд. После этих действий кондиционер подаст 5 коротких звуковых сигналов, подтверждающих выполнение операции (СИД погаснет).

ФУНКЦИЯ КАЧАНИЯ

Функция КАЧАНИЯ включается и выключается нажатием обеих кнопок в течение 3 секунд.

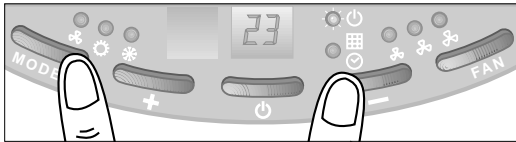

- ✓ Если функция КАЧАНИЯ включена, то одновременным нажатием кнопок (РЕЖИМ) и (+) в течение 3 секунд она выключается.
- ✓ Если функция КАЧАНИЯ выключена, то одновременным нажатием кнопок (РЕЖИМ) и (+) в течение 3 секунд она включается.

ПЕРЕХОД ОТ ИНДИКАЦИИ В °C К ИНДИКАЦИИ В °F

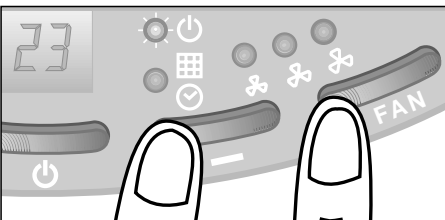

Одновременное нажатие кнопок (ВЕНТИЛЯТОР) и (-) в течение 3 секунд меняет индикацию в °C на °F.

Чтобы перейти обратно к °C, снова одновременно нажимайте кнопки (ВЕНТИЛЯТОР) и (-) в течение 3 секунд.

Управление кондиционером при помощи пульта дистанционного управления

Пульт дистанционного управления и его дисплей

Ниже показан пульт дистанционного управления, поставляемый с некоторыми моделями высшего класса, рассматриваемыми в данном руководстве. Помимо того очевидного преимущества, что вы можете управлять кондиционером и контролировать его из любой точки помещения, этот пульт дает целый ряд возможностей, которые отсутствуют у индикаторной панели. Все они подробно описываются далее.

Примечание. Когда это возможно, состояние кондиционера воздуха, установленное с пульта дистанционного управления, отображается на индикаторной панели. Это возможно не всегда, так как не для всех функций пульта дистанционного управления есть соответствующий аналог среди функций индикаторной панели. Такие ситуации отмечаются в приводимых описаниях.

Примечание. Состояние кондиционера воздуха, установленное при помощи индикаторной панели, на пульте дистанционного управления не отображается.



Результат каждого нажатия кнопки пульта дистанционного управления отображается на его дисплее.
Не бойтесь ошибиться - что бы вы ни сделали, это легко будет исправить.

Режимы работы кондиционера

В кондиционере предусмотрены четыре режима работы:



ОХЛАЖДЕНИЕ Кондиционер охлаждает, осушает и фильтрует воздух в помещении.



ВЕНТИЛЯТОР Кондиционер фильтрует воздух в помещении и обеспечивает его циркуляцию, не изменяя при этом его температуру.



НАГРЕВАНИЕ Кондиционер нагревает и фильтрует воздух в помещении.



СУШКА Кондиционер осушает и фильтрует воздух в помещении, слегка охлаждая его. Имейте в виду, что при установке дистанционным пультом режима СУШКА настенный блок показывает режим ОХЛАЖДЕНИЕ с НИЗКОЙ скоростью вентилятора.

Кроме этого, ваш кондиционер может работать в автоматическом режиме:



АВТОМАТИЧЕСКИЙ РЕЖИМ Кондиционер нагревает или охлаждает воздух в помещении, в зависимости от выбранной вами температуры:

Если температура воздуха в комнате ниже требуемой, кондиционер воздуха работает в режиме НАГРЕВАНИЕ. Если в комнате теплее, чем требуется, кондиционер работает в режиме ОХЛАЖДЕНИЕ. Имейте в виду, что при установке пультом дистанционного управления режима АВТОМАТИЧЕСКИЙ, индикаторную панель попеременно показывает режимы НАГРЕВАНИЕ или ОХЛАЖДЕНИЕ.

Все управление кондиционером можно осуществлять с помощью дистанционного пульта.

Дистанционный пульт позволяет выполнять следующие операции:

- ✓ Включите и выключите кондиционер.
- ✓ Выберите режим работы (Охлаждение, Нагревание, Сушка, Вентилятор или Автоматический)
- ✓ Задайте температуру воздуха в комнате и скорость вентилятора.
- ✓ Установите на таймере периоды работы кондиционера воздуха.
- ✓ Задайте дополнительные настройки и параметры работы кондиционера воздуха.

Пульт дистанционного управления может быть установлен на специальном кронштейне. Позаботьтесь о том, чтобы между установленным на кронштейне пультом дистанционного управления и индикаторной панелью имелась прямая видимость.

Дистанционный пульт

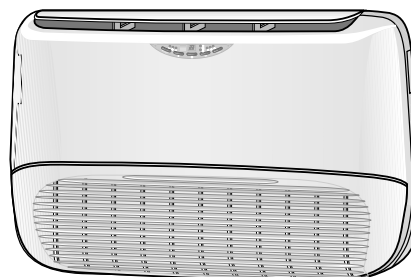

Общие правила работы с пультом дистанционного управления

- ✓ Пульт дистанционного управления может использоваться на расстояниях до 7 метров от индикаторной панели.
- ✓ При передаче команды с пульта дистанционного управления направляйте окно ИК передатчика пульта на индикаторную панель.
- ✓ Кондиционер воздуха подтверждает прием команды двумя короткими звуковыми сигналами.
- ✓ Пульт дистанционного управления и индикаторная панель постоянно обмениваются информацией о выполняемых настройках и температуре воздуха в комнате. Чтобы система работала надлежащим образом, не допускайте заграждения линии зрения между пультом и панелью.
- ✓ Прямая видимость между пультом дистанционного управления и индикаторной панелью не должна быть заграждена никакими препятствиями.
- ✓ Изменения, вводимые с пульта дистанционного управления, должны незамедлительно передаваться на индикаторную панель. Если передача не происходит в течение 10 секунд, то пульт дистанционного управления возвращается в предыдущее состояние.

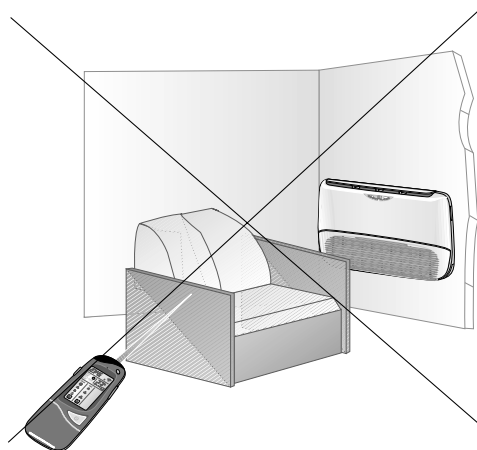

Установка батареек в пульт дистанционного управления

Чтобы пультом дистанционного управления можно было пользоваться, в него необходимо вставить две 1,5 - вольтовые щелочные батарейки класса AAA. Установка батареек производится следующим образом:

- ✓ Сдвиньте и снимите крышку отделения для батареек.
- ✓ Если батарейки уже находятся внутри отсека, снимите с батареек защитную блокировку. Если батарейки не установлены, перейдите к следующему пункту.
- ✓ Вставьте батарейки, следя за соблюдением указанной полярности (+,-)
- ✓ Верните на место крышку отделения для батареек.
- ✓ Замену обеих батареек следует производить, когда начнет светиться индикатор  "Замените батарейку".

Предохранитель

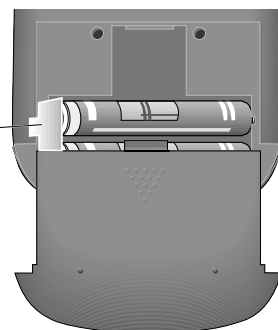

Дистанционное управление кондиционером воздуха

Включение кондиционера

Нажмите кнопку Вкл/Выкл (On/Off) ③; дисплей пульта дистанционного управления засветится, а кондиционер начнет работать в соответствии с последней настройкой.

Изменение параметров настройки кондиционера воздуха

Для изменения режима работы (РЕЖИМ), скорости вентилятора (ВЕНТИЛЯТОР) или температуры (23°) нужно воспользоваться всего тремя кнопками:

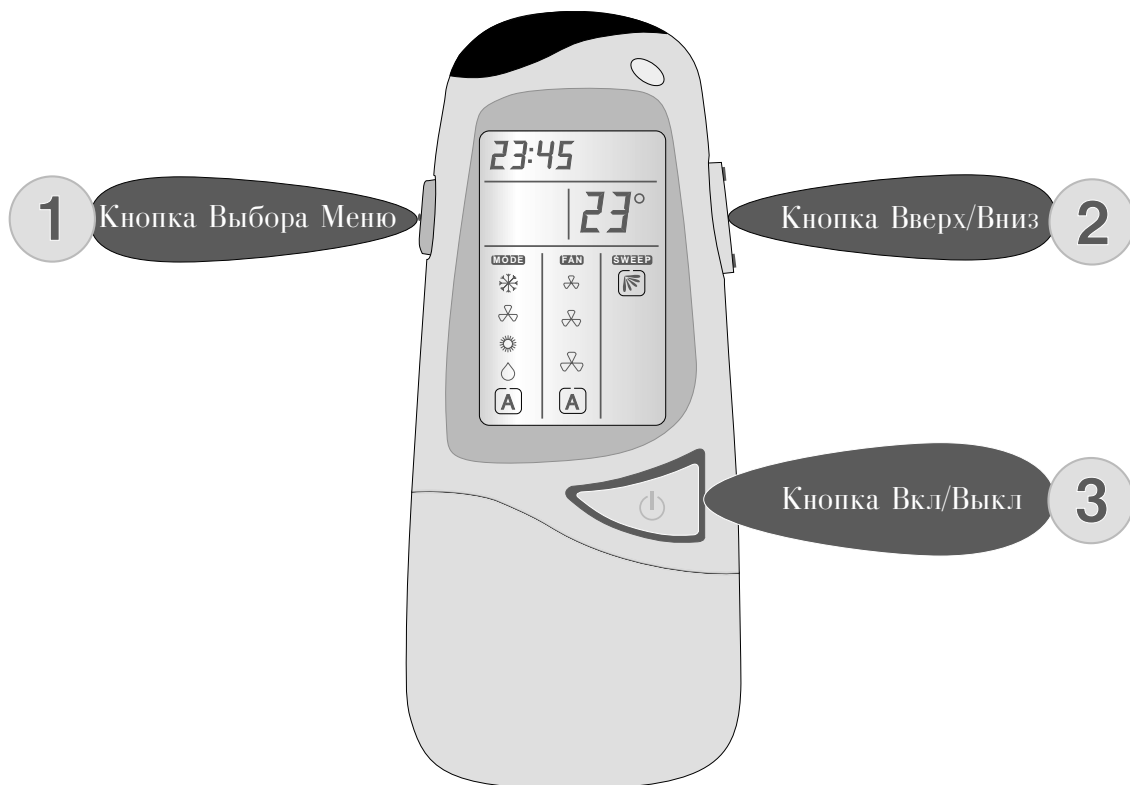

Нажмите кнопку Выбора Меню ①:

Появляются символы Меню. Нажимайте кнопку до тех пор, пока не будет выделено нужное вам меню.

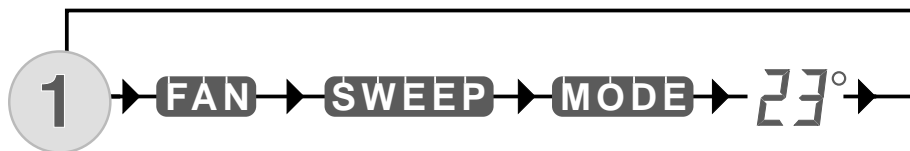

Нажмите кнопку Вверх/Вниз ②, чтобы выбрать желаемые параметры.

Нажмите кнопку Вкл/Выкл ③, чтобы передать выбранные вами параметры на индикаторную панель.

Выбранное меню принимает обычный вид, а рамка, окружающая выбранный параметр, перестает мигать.

Изменение текущего режима работы кондиционера воздуха

- ✓ Выберите меню РЕЖИМ (MODE) нажатием кнопки ①.
- ✓ Выберите нужный режим работы нажатием кнопки ②.

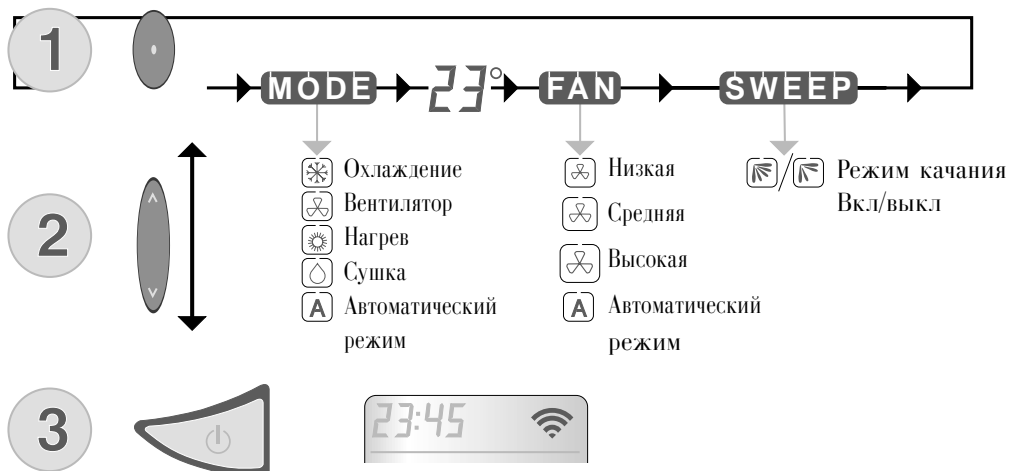

- ✓ Нажмите кнопку Вкл/Выкл ③, чтобы передать выбранные вами параметры на кондиционер, или перейдите к следующему меню.

Изменение скорости вентилятора

- ✓ Выберите меню ВЕНТИЛЯТОР (FAN) нажатием кнопки ①.
- ✓ Выберите желаемую скорость вентилятора нажатием кнопки ②.

Примечание: Когда кондиционер работает в режиме Сушка (DRY), скорость вращения вентилятора не изменяется. В этом режиме вентилятор может вращаться только на низкой скорости.

- ✓ Нажмите кнопку Вкл/Выкл ③, чтобы передать выбранные вами параметры на кондиционер, или перейдите к следующему меню.

Установка температуры

Можно быстро изменить установленную температуру, нажав кнопку ②: при этом вам не нужно предварительно выбирать экран Температура нажатием кнопки 📶. Обязательно направляйте пульт дистанционного управления прямо на индикаторную панель.

- ✓ Выберите дисплей ТЕМПЕРАТУРА (TEMPERATURE) нажатием кнопки ①.
 - При выборе дисплея ТЕМПЕРАТУРА (TEMPERATURE), рядом с цифровым дисплеем появляется мигающий символ.
- ✓ Выберите нужную температуру нажатием кнопки ②.
 - Вы можете изменять температуру в пределах от 12 до 30°C (от 54 до 86°F).
- ✓ Нажмите кнопку ③ ВКЛ/ВЫКЛ для передачи выбранных параметров настройки на кондиционер или перейдите к следующему меню.

Выключение кондиционера

Нажмите кнопку Вкл/Выкл ③.

При этом дисплей пульта дистанционного управления очистится и будет показывать только температуру в помещении и время.

Программирование периодов работы кондиционера

Выполнив несложную процедуру, вы можете запрограммировать кондиционер так, чтобы он работал в нужное вам время.

Установка времени на часах

- ✓ Нажмите на кнопку Установка Часов (Clock Set) подходящим предметом. При этом с дисплея исчезнут все символы, кроме мигающих цифр, обозначающих минуты.
- ✓ Нажмите кнопку ②, чтобы выставить минуты.
- ✓ Нажмите кнопку ①; при этом начинают мигать цифры, обозначающие часы.
- ✓ Нажмите кнопку ②, чтобы выставить час.
- ✓ Подтвердите правильность установленного времени нажатием кнопки Установка Часов (Clock Set). При этом дисплей пульта дистанционного управления вернется в прежнее состояние и на нем появится текущее время.

Обратите внимание, что, за исключением функции ЗАДЕРЖКА, у индикаторной панели отсутствуют функции настройки таймера.

Примечание. Если программа настройки кондиционера задана при помощи пульта дистанционного управления, то ее можно изменить или отменить только с пульта, но не с индикаторной панели.

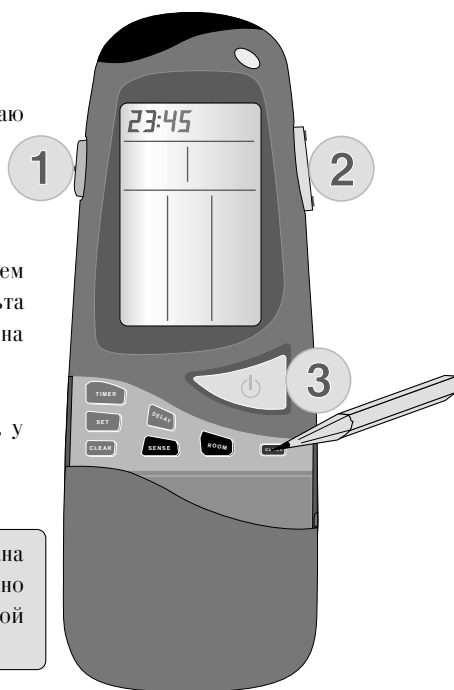

Установка времени начала/окончания работы

С помощью таймера вы можете установить время начала/окончания работы кондиционера. Вы можете установить не более трех различных периодов работы кондиционера в промежутке до 24 часов. Перерыв между двумя различными периодами может достигать 10 минут.

- ✓ Нажмите кнопку ТАЙМЕР (TIMER). При каждом нажатии кнопки ТАЙМЕР (TIMER), появляется дисплей для установки времени начала или окончания работы кондиционера.

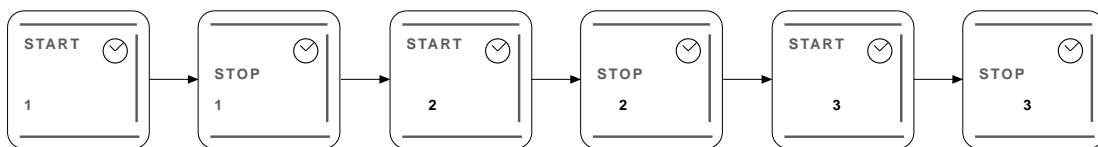

Дисплей ТАЙМЕР (TIMER) выглядит следующим образом: -- : --.

- ✓ Нажмите кнопку ② для установки времени.
- ✓ Нажмите кнопку УСТАНОВКА ТАЙМЕРА (TIMER SET), чтобы установить указанное на дисплее время, или нажмите кнопку ТАЙМЕР (TIMER), чтобы с помощью Таймера установить время включения и отключения кондиционера.

Примечания:

1. При нажатии кнопки УСТАНОВКА ТАЙМЕРА дистанционный пульт обязательно должен быть направлен на настенный блок.
2. На дисплее дистанционного пульта будет указан тот период работы Таймера, который должен начаться раньше всех остальных.
Если кондиционер включен, на дисплее появятся слово "STOP" и период работы Таймера;
Если кондиционер выключен, на дисплее появятся слово "START" и период работы Таймера.
3. Если в течение 10 секунд не нажата никакая кнопка, дисплей пульта дистанционного управления переходит в исходное состояние.
4. Если вы допустили ошибку и хотите исправить ее, отмените запрограммированные параметры периодов работы Таймера (см. стр. 13).

Установка периода работы таймера СОН (SLEEP)

Четвертый период работы таймера обозначен словом СОН (SLEEP). При работе кондиционера в этом режиме, выбранная вами температура поддерживается в помещении, когда вы спите. Температура воздуха в комнате постепенно повышается (Режим ОХЛАЖДЕНИЕ) до истечения установленного срока работы Таймера. По истечении срока работы Таймера, желаемая температура возвращается к исходному уровню.

- ✓ Просмотрите периоды работы Таймера, используя пояснения из предыдущего раздела.
- ✓ Выберите период работы Таймера НОЧНОЙ (SLEEP).
- ✓ Введите нужное время включения и выключения Таймера (НОЧНОЙ-НАЧАЛО и НОЧНОЙ-КОНЕЦ).
- ✓ Нажмите кнопку УСТАНОВКА (SET).



Установка периода "ежедневной" работы таймера

Периоды работы Таймера можно установить так, чтобы кондиционер каждый день автоматически включался и выключался в указанное время. Подобная установка может быть произведена для периодов работы Таймера 1, 2 и 3, а также для режима СОН.

Примечание:

Таймер ЕЖЕДНЕВНЫЙ будет работать только в том случае, если пульт дистанционного управления направлен непосредственно на индикаторную панель.

- ✓ Нажатием кнопки ТАЙМЕР (TIMER) выберите период работы Таймера, который вы хотите использовать каждый день.
- ✓ Нажимайте кнопку УСТАНОВКА (SET) до тех пор, пока на дисплее не появится слово DAILY.
- ✓ Нажмите кнопку УСТАНОВКА (SET), чтобы подтвердить ежедневное использование выбранного режима работы. Убедитесь, что в момент нажатия кнопки УСТАНОВКА (SET) пульт дистанционного управления направлен непосредственно на индикаторную панель.

Отмена "ежедневного" периода таймера

Выполните описанную выше процедуру, но на втором этапе нажимайте кнопку УСТАНОВКА (SET) до тех пор, пока слово DAILY не исчезнет с дисплея.

Отмена моментов начала и прекращения периода таймера

- ✓ Нажатием кнопки ТАЙМЕР (TIMER) выберите период работы Таймера (1, 2, 3 или SLEEP), который вы хотите отменить.
- ✓ Нажмите кнопку СТЕРЕТЬ (CLEAR), чтобы отменить выбранный период работы кондиционера; при этом время включения/отключения кондиционера исчезнет с дисплея.
- ✓ Нажмите кнопку УСТАНОВКА (SET), чтобы подтвердить отмену. Убедитесь, что в момент нажатия кнопки УСТАНОВКА (SET) пульт дистанционного управления направлен непосредственно на индикаторную панель.

Отмена моментов начала и прекращения всех периодов таймера

- ✓ Нажмите кнопку ТАЙМЕР (TIMER).
- ✓ Удерживайте кнопку СТЕРЕТЬ (CLEAR) в нажатом положении до тех пор, пока все установленные периоды работы Таймера не исчезнут с дисплея.
- ✓ Убедитесь в том, что светодиод таймера на кондиционере выключен.



Индикатор температуры воздуха в помещении

Когда пульт дистанционного управления отключен:

Дисплей постоянно показывает температуру в помещении.

Когда пульт дистанционного управления включен:

- ✓ Нажмите кнопку КОМНАТА (ROOM), чтобы вывести на дисплей температуру воздуха в помещении. Температура будет высвечена на дисплее в течение трех секунд.



Задержка включения и выключения кондиционера

Обратите внимание, что светодиод ЗАДЕРЖКА (DELAY) индикаторной панели также покажет состояние ЗАДЕРЖКА (DELAY).

Если кондиционер включен:

- ✓ Нажмите кнопку ЗАДЕРЖКА (DELAY), при этом часы переходят на один час вперед, а на дисплее мигают слово STOP и цифра 3.
- ✓ При каждом последующем нажатии кнопки ЗАДЕРЖКА (DELAY), часы будут переходить на один час вперед.
- ✓ Убедитесь, что в момент нажатия кнопки ЗАДЕРЖКА (DELAY) пульт дистанционного управления направлен непосредственно на индикаторную панель. После того, как команда передана на индикаторную панель, слово STOP перестанет мигать.

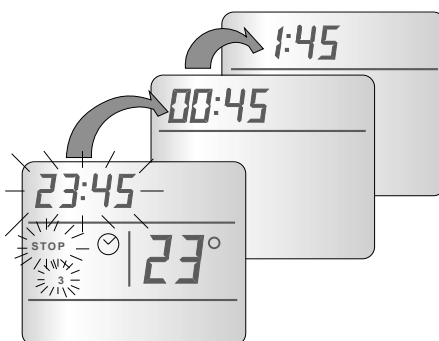

Если кондиционер выключен:

- ✓ Нажмите кнопку ЗАДЕРЖКА (DELAY), при этом часы переходят на один час вперед, а на дисплее мигают слово START и цифра 3.
- ✓ При каждом последующем нажатии кнопки ЗАДЕРЖКА (DELAY), часы будут переходить на один час вперед.
- ✓ Проследите за тем, чтобы при нажатии кнопки ЗАДЕРЖКА (DELAY) пульт дистанционного управления был направлен прямо на индикаторную панель. После того, как команда передана на индикаторную панель, слово START перестанет мигать.
- Для отмены ЗАДЕРЖКИ выполните инструкции, приведенные в разделе "Отмена времени включения/выключения кондиционера" стр. 13. Параметры ЗАДЕРЖКИ хранятся в памяти как период работы Таймера № 3.

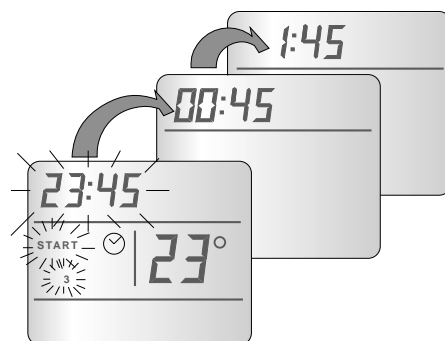

Использование функции местного измерения

Обычно кондиционер воздуха работает таким образом, что температура воздуха достигает заданного значения возле индикаторной панели.

Пульт дистанционного управления можно использовать для периодической передачи информации о температуре воздуха в помещении на индикаторную панель из любой точки в комнате.

В этом случае кондиционер воздуха будет работать таким образом, что заданная температура будет достигаться вблизи пульта дистанционного управления.

- ✓ Нажмите кнопку SENSOP (SENSE); при этом рядом с мигающими показаниями температуры появится символ "дом".
- ✓ Установите пульт дистанционного управления в нужном месте.
- ✓ Проследите за тем, чтобы пульт дистанционного управления был направлен прямо на индикаторную панель.
- ✓ Чтобы отменить функцию Сенсор Температуры, нажмите кнопку SENSOP (SENSE); при этом символ "дом" исчезнет с дисплея.



Поиск и устранение неисправностей

Ваш кондиционер очень надежен и требует минимального технического обслуживания. Тем не менее, из-за сбоев в системе электропитания или из-за неправильной эксплуатации неисправности могут возникнуть. Вы можете попытаться самостоятельно устранить эти несложные неисправности при помощи приведенной ниже таблицы.

Неисправность	Возможная причина	Устранение неисправности
Кондиционер не работает.	<ul style="list-style-type: none"> ● Команда не передана на индикаторную панель. ● Кондиционер не получил переданную команду. ● Перегорел предохранитель. ● Дисплей индикаторной панели показывает "06" (низкое напряжение сети). ● Дисплей индикаторной панели показывает "05" (высокое напряжение сети). ● Дисплей индикаторной панели показывает "0x", где x - любая цифра, отличная от "5" и "6". 	<ul style="list-style-type: none"> ● Нажмите кнопку ВКЛ/ВЫКЛ. ● Убедитесь, что при передаче команды пульт дистанционного управления направлен на индикаторную панель. ● Замените предохранитель. ● Подождите некоторое время, затем попробуйте снова. ● Подождите некоторое время, затем попробуйте снова. ● Код ошибки. Запишите 2-разрядный код, ВЫКЛЮЧИТЕ кондиционер воздуха и отключите его от сети. Сообщите код неисправности технику, выполняющему обслуживание.
Слабый поток воздуха.	<ul style="list-style-type: none"> ● Воздушные фильтры требуют чистки 	<ul style="list-style-type: none"> ● Снимите и очистите воздушные фильтры
Кондиционер работает, но не выполняет требуемое действие.	<ul style="list-style-type: none"> ● При работе в режиме ОХЛАЖДЕНИЕ заданная температура выше фактической температуры в комнате. ● При работе в режиме ОБОГРЕВ заданная температура ниже фактической температуры в комнате. ● Неисправна система дистанционного управления. ● Отсутствует прямая видимость между пультом дистанционного управления и индикаторной панелью. 	<ul style="list-style-type: none"> ● Уменьшите заданную температуру. ● Увеличьте заданную температуру. ● ВЫКЛЮЧИТЕ кондиционер при помощи индикаторной панели, затем ВКЛЮЧИТЕ его снова. Если неисправность сохранится, вызовите техника. ● Поместите пульт дистанционного управления так, чтобы между ним и индикаторной панелью была прямая видимость.
Нормальной работе вашего кондиционера мешает пульт дистанционного управления другого кондиционера.	<ul style="list-style-type: none"> ● Оба пульта дистанционного управления работают на одной и той же частоте. 	<ul style="list-style-type: none"> ● Вызовите техника.
Кондиционер не реагирует на команды пульта дистанционного управления.	<ul style="list-style-type: none"> ● Кондиционер воздуха не получил никакой команды. ● Разряжены батарейки пульта дистанционного управления. ● Пульт дистанционного управления неисправен. 	<ul style="list-style-type: none"> ● Между пультом дистанционного управления и индикаторной панелью постоянно должна существовать прямая видимость. ● Замените батарейки. ● ВКЛЮЧИТЕ и ВЫКЛЮЧИТЕ кондиционер при помощи индикаторной панели. Если неисправность сохранится, вызовите техника.

Уход и техобслуживание

Внимание!

Прежде, чем производить очистку или техобслуживание кондиционера, отключите его от сети.

Очистка фильтров

- ✓ Снимайте фильтры и прочищайте их через каждые 250 часов работы (приблизительно ежемесячно) или когда начинает мигать СИД фильтра.
- ✓ Сняв фильтры, сначала прочистите их пылесосом, затем промойте водопроводной водой и просушите.

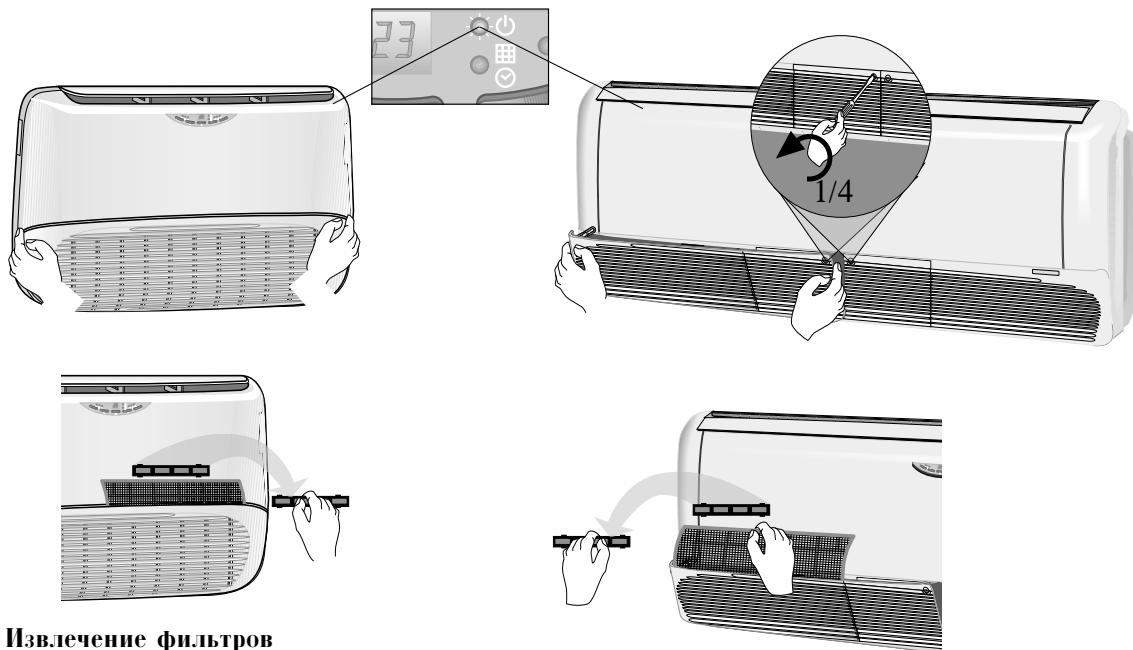

Извлечение фильтров

1. Выньте нижнюю пластиковую крышку.
На крупных агрегатах осторожно снимите воздухозаборную решетку, отпустив (на 1/4 оборота) винты в середине агрегата, а затем извлеките нижнюю пластиковую крышку, (Левый винт для левой нижней пластиковой крышки и правый - для правой нижней пластиковой крышки.)
2. Извлеките воздухозаборник вставив два пальца в пазы и потянув на себя.

Установка фильтров на место

1. Верните воздухозаборник обратно в корпус кондиционера. Вставьте его задней стороной в корпус и нажмите с передней стороны.
2. Верните на место пластиковую крышку.

Выключение СИД фильтра

После замены фильтров: в течение 5 секунд нажимайте кнопку ВКЛ/ВЫКЛ. Дальнейшие инструкции см. на стр. 5.

Дополнительные специальные фильтры (если таковые имеются)

Многоразовые фильтры можно промывать. Чтобы фильтры хорошо работали, их нужно чистить, промывать и высушивать раз в сезон. При регулярном использовании фильтры нужно заменять новыми каждые 5 лет. Если не заменять фильтры вовремя, они будут работать неэффективно.

Что нужно и чего нельзя делать при работе с кондиционером

Что нужно делать:

- ✓ Следите за правильностью подключения кондиционера к сети.
- ✓ При появлении символа  "Замените батарейки" произведите замену обеих батареек.
- ✓ Передавая команду с пульта дистанционного управления, направляйте его на дисплейную панель.
- ✓ Следите за тем, чтобы между пультом дистанционного управления и кондиционером не было никаких физических преград.
- ✓ Выставляйте умеренную температуру. Выставление слишком высокой или слишком низкой температуры приводит к перерасходу электричества.
- ✓ Следите за тем, чтобы двери и окна были закрыты.
- ✓ В целях экономии электричества, закрывайте вентиляционные отверстия в нежилых помещениях.
- ✓ При возникновении неисправности, которую вы не в состоянии устранить самостоятельно, вызовите квалифицированного техника.
- ✓ Внимательно изучите данную инструкцию.

Чего нельзя делать:



- ✗ Не производите очистку или техобслуживание кондиционера, не отключив его от сети.
- ✗ Не подвергайте пульт дистанционного управления воздействию прямых солнечных лучей.
- ✗ Не подвергайте дисплейную панель воздействию прямых солнечных лучей или других сильных источников тепла, поскольку это может помешать приему команд с пульта дистанционного управления.
- ✗ Не загромождайте устройства для забора и выпуска воздуха на внутренней и внешней части кондиционера.

Указания для техника и пользователя

Дистанционное управление имеет ряд дополнительных функций, которые время от времени могут потребоваться. В отделении для батареек установлены семь микропереключателей, заводская установка которых, зависящая от конкретного типа кондиционера, показана в приводимой здесь таблице (модель и соответствующая установка переключателей указаны на крышке).

Модель кондиционера / переключатель	1	2	3	4	5	6	7
Тип А	ON	OFF	OFF	OFF	OFF	ON	OFF
Тип В	ON	OFF	OFF	OFF	ON	ON	OFF
Тип С	ON	OFF	OFF	OFF	OFF	OFF	OFF
Положение ON			Изменение частоты на одном из пультов дистанционного управления	°F 12:00 PM	Отменить КАЧАНИЕ	Обычный компрессор	Только охлаждение
Положение OFF			Обычная ситуация	°C 24:00	Индикация с КАЧАНИЕМ	Компрессор TS переменной производительности	Нагрев Охлаждение

Для того, чтобы настроить переключатели на нужные функции, выполните следующее.

1. Руководствуясь таблицей, установите микропереключатели в нужные положения.
2. Чтобы изменить частоту (переключатель 3), нажимайте одновременно кнопки  +  в течение 3 секунд, пока не услышите 5 коротких звуковых сигналов.
3. Чтобы послать команду, направьте пульт на кондиционер и нажмите кнопку .

Замечания:

- ✓ Если в помещении установлены рядом два кондиционера воздуха, то при изменении частоты (переключатель 3) проследите за тем, чтобы команду изменения получил только один кондиционер, и чтобы каждый из них имел собственный пульт дистанционного управления.
- ✓ Чтобы отключить дистанционное управление, нажимайте кнопку ВКЛ/ВЫКЛ до тех пор, пока на дисплее не останутся только температура и время.
- ✓ На рисунке показан кондиционер воздуха типа А.

