



**SCHIEDEL**  
Качество для Вашей жизни

**SCHIEDEL**  
UNI

Качество для Вашей жизни  
— SCHIEDEL —

# Прайс-лист 2010



A COMPANY OF  **MONIER**

## Schiedel UNI

Универсальная дымоходная система  
с каналами проветривания

### Тройная гарантия:

- от прогорания
- от воздействия влаги со стороны дымовых газов
- от коррозии

Дымоходная система UNI - это универсальная трёхслойная дымоходная система с классическими керамическими трубами, изготовленными из высококачественного сырья.

Гарантия действительна только в том случае, если монтаж был выполнен в полном соответствии с указаниями производителя и действующими нормами.

### Гарантия 30 лет

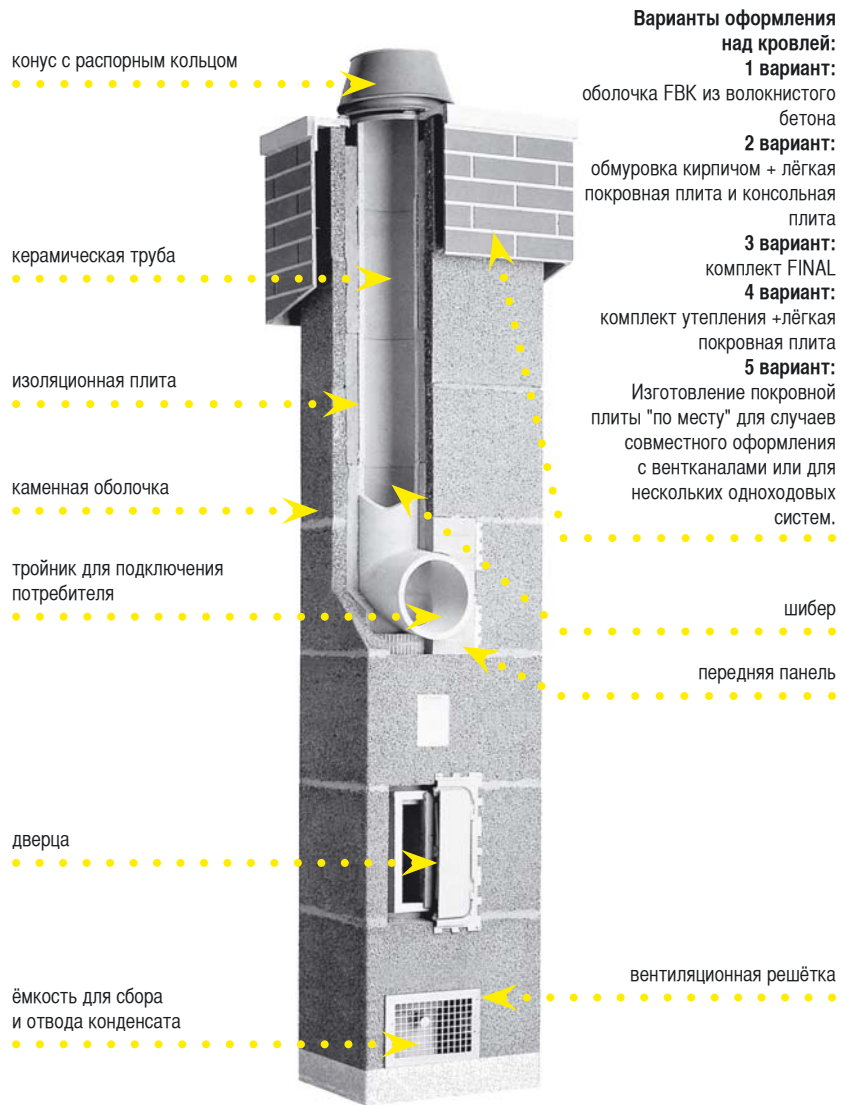

- трёхслойная дымоходная система: каменная оболочка, изоляционная плита и высококачественная керамическая труба
- сертифицированное производство
- подходит для всех видов топлива
- система проветривания способствует удалению влаги и избытков тепла от теплоизоляции
- устойчива к воздействию кислот
- комплектность системы обеспечивает быстрый монтаж без ошибок

## Комплекты Schiedel UNI

Все дымоходы UNI упакованы комплектами по 3 пм (основание) и 4 пм, 1пм, 0,33 пм (высота) на европоддонах.\*

Габариты поддона:   длина   120 см  
                                  ширина   80 см  
                                  высота   140 см

### Палетизация обеспечивает:

- удобство и экономное использование пространства (на 1 кв.м. можно хранить до 12 пм дымоходных систем!)
- удобство и лёгкость при монтаже
- надёжность транспортировки

### ПРИНЦИП УПАКОВКИ КОМПЛЕКТОВ:

#### • Основание дымохода 3 пм:

1 европоддон	Основной комплект (ёмкость для сбора конденсата, вентиляционная решётка, ревизионная дверца, передняя панель, герметик Rapid (в основании 3пм рассчитан на 10 пм), монтажный шаблон, ручной пистолет, гарантийный талон и инструкция по монтажу)	1
	Изоляционные плиты	18
	Тройник для дверцы	1
	Керамические трубы	5
	Тройник для подключения	1
	Каменные оболочки	9



#### • Комплект дымохода 4 пм:

1 европоддон	Изоляционные плиты	24
	Керамические трубы	12
	Каменные оболочки	12



**ВСЁ НЕОБХОДИМОЕ ДЛЯ ОСНОВАНИЯ ДЫМОВОЙ ТРУБЫ НА ОДНОМ ПОДДОНЕ**

\* подобным образом комплектуются все одноходовые дымоходы с д.14 по д. 20

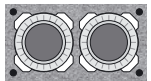
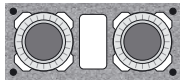
	диаметр, см.	Комплект 4 пм	Комплект 5 пм	Комплект 6 пм	Комплект 7 пм	Комплект 8 пм	Комплект 9 пм	Комплект 10 пм	Комплект 11 пм	Комплект 12 пм	Комплект 13 пм	Комплект 14 пм	Комплект 15 пм	Комплект 0,33 пм	Консольная плита	Переходник керамика-сталь TF1000
<b>одноходовые без вентканалов</b>																
 Одноходовые без вентиляции	<b>14</b>	32 249	35 100	38 271	41 122	44 293	47 144	49 995	52 846	55 697	58 868	61 719	64 570	950	1 891	1 021
	<b>16</b>	34 803	37 992	41 501	44 690	48 199	51 388	54 577	57 766	60 955	64 464	67 653	70 842	1 063	1 891	1 053
	<b>18</b>	37 357	40 885	44 733	48 261	52 109	55 637	59 165	62 693	66 221	70 069	73 597	77 125	1 176	2 217	1 085
	<b>20</b>	38 923	42 720	46 837	50 634	54 751	58 548	62 345	66 142	69 939	74 056	77 853	81 650	1 266	2 217	1 148
	<b>25</b>	57 878	64 905	71 932	79 279	86 306	93 333	100 680	107 707	114 734	122 081	129 108	136 135	2 343	3 351	1 626
	<b>30</b>	70 849	79 064	87 599	95 814	104 029	112 564	120 779	129 314	137 529	145 744	154 279	162 494	2 738	3 676	1 913
<b>одноходовые с вентканалами</b>																
 Одноходовые с вентиляцией	<b>14L</b>	34 365	37 716	41 387	44 738	48 409	51 760	55 111	58 462	61 813	65 484	68 835	72 186	1 080	2 594	1 021
	<b>16L</b>	37 011	40 660	44 629	48 278	52 247	55 896	59 545	63 194	66 843	70 812	74 461	78 110	1 217	2 594	1 053
	<b>18L</b>	39 249	43 397	47 865	52 013	56 481	60 629	64 777	68 925	73 073	77 541	81 689	85 837	1 383	2 757	1 085
	<b>20L</b>	40 815	45 219	49 943	54 347	59 071	63 475	67 879	72 283	76 687	81 411	85 815	90 219	1 467	2 757	1 148
	<b>25L</b>	61 953	70 246	78 219	86 512	94 485	102 778	110 751	118 724	127 017	134 990	143 283	151 256	2 659	3 631	1 626
	<b>30L</b>	75 444	84 632	94 140	103 328	112 836	122 024	131 212	140 720	149 908	159 416	168 604	178 112	3 064	4 000	1 913
<b>двухходовые без вентканалов</b>																
 Двухходовые без вентиляции	<b>1414</b>	60 608	65 770	70 932	76 414	81 576	86 738	92 220	97 702	102 864	108 026	113 508	118 670	1 720	2 379	2 042
	<b>1416</b>	63 051	68 604	74 157	80 030	85 583	91 136	97 009	102 882	108 435	113 988	119 861	125 414	1 851	2 379	2 074
	<b>1418</b>	65 862	71 794	77 726	83 978	89 910	95 842	102 094	108 346	114 278	120 210	126 462	132 394	1 977	3 027	2 106
	<b>1420</b>	67 348	73 470	79 592	86 034	92 156	98 278	104 720	111 162	117 284	123 406	129 848	135 970	2 041	3 027	2 169
	<b>1616</b>	65 255	71 187	77 119	83 371	89 303	95 235	101 487	107 739	113 671	119 603	125 855	131 787	1 977	2 379	2 106
	<b>1618</b>	68 295	74 606	80 917	87 548	93 859	100 170	106 801	113 432	119 743	126 054	132 685	138 996	2 104	3 027	2 138
	<b>1620</b>	69 782	76 281	82 780	89 599	96 098	102 597	109 416	116 235	122 734	129 233	136 052	142 551	2 166	3 027	2 201
	<b>1818</b>	70 159	76 658	83 157	89 976	96 475	102 974	109 793	116 612	123 111	129 610	136 429	142 928	2 166	3 189	2 170
	<b>1820</b>	71 657	78 358	85 059	92 080	98 781	105 482	112 503	119 524	126 225	132 926	139 947	146 648	2 234	3 189	2 233
	<b>2020</b>	73 200	80 093	86 986	94 199	101 092	107 985	115 198	122 411	129 304	136 197	143 410	150 303	2 297	3 189	2 296
<b>двухходовые с вентканалами</b>																
 Двухходовые с вентиляцией	<b>14L14</b>	62 591	68 144	73 697	79 570	85 123	90 676	96 549	102 422	107 975	113 528	119 401	124 954	1 851	2 720	3 252
	<b>14L16</b>	65 043	70 975	76 907	83 159	89 091	95 023	101 275	107 527	113 459	119 391	125 643	131 575	1 977	2 720	3 539
	<b>14L18</b>	68 428	74 927	81 426	88 245	94 744	101 243	108 062	114 881	121 380	127 879	134 698	141 197	2 166	3 011	1 626
	<b>14L20</b>	69 941	76 642	83 343	90 364	97 065	103 766	110 787	117 808	124 509	131 210	138 231	144 932	2 234	3 011	3 668
	<b>16L16</b>	67 551	73 862	80 173	86 804	93 115	99 426	106 057	112 688	118 999	125 310	131 941	138 252	2 104	2 720	3 826
	<b>16L18</b>	70 896	77 789	84 682	91 895	98 788	105 681	112 894	120 107	127 000	133 893	141 106	147 999	2 297	3 011	1 913
	<b>16L20</b>	72 400	79 481	86 562	93 963	101 044	108 125	115 526	122 927	130 008	137 089	144 490	151 571	2 361	3 011	3 955
	<b>18L18</b>	73 171	80 252	87 333	94 734	101 815	108 896	116 297	123 698	130 779	137 860	145 261	152 342	2 361	3 123	
	<b>18L20</b>	74 215	81 485	88 755	96 345	103 615	110 885	118 475	126 065	133 335	140 605	148 195	155 465	2 423	3 123	2 042
	<b>20L20</b>	75 773	83 231	90 689	98 467	105 925	113 383	121 161	128 939	136 397	143 855	151 633	159 091	2 485	3 123	4 084

**ВНИМАНИЕ!** Рекомендуемые дополнительные аксессуары см. стр. **ПРИНАДЛЕЖНОСТИ**

Базовый комплект состоит из основания дымохода 3 пм., Комплекта дымохода пм, Верхнего комплекта и поддонов.  
Для дымоходных систем высотой более 10 м. необходим дополнительный герметик (нормы расхода см. на стр. **ПРИНАДЛЕЖНОСТИ**)



## Одноходовой

Диаметр, см	Наружный размер, см		Основание дымохода 3 пм	Комплект дымохода 4 пм	Комплект дымохода 1 пм	Комплект дымохода 0,33 пм	Комплект Блок - опора (бетонный блок-основание, каменная оболочка) Высота комплекта 0,33 пм	Комплект дополнительной дверцы прочистки (тройник прочистки с дверцей, каменные оболочки, теплоизоляция) Высота комплекта - 0,66 пм
14	32 x 32	артикул	31011400	31021400	31031400	31041400	31181216	31091400
		цена, шт.	22 051	11 405	2 851	950	836	6 898
		вес, кг	252	313	78	26	30	57,8
16	32 x 32	артикул	31011600	31021600	31031600	31041600	31181216	31091600
		цена, шт.	23 510	12 756	3 189	1 063	836	6 898
		вес, кг	258	319	80	27	30	58,4
18	36 x 36	артикул	31011800	31021800	31031800	31041800	31181820	31091800
		цена, шт.	25 455	14 108	3 528	1 176	1 035	7 131
		вес, кг	318	397	99	33	39	70,8
20	36 x 36	артикул	31012000	31022000	31032000	31042000	31181820	31092000
		цена, шт.	26 213	15 187	3 797	1 266	1 035	7 131
		вес, кг	323	401	100	33	39	71,9
25	48 x 48	артикул	31012500	31022500	31032500	31042500	31182500	31092500
		цена, шт.	39 563	28 104	7 027	2 343	2 062	8 017
		вес, кг	594	733	183	61	67	129,0
30	55 x 55	артикул	31013000	31023000	31033000	31043000	31183000	31093000
		цена, шт.	49 184	32 861	8 215	2 738	2 409	13 052
		вес, кг	729	892	223	74	78	160,7
35*	60 x 60	артикул	31013500	31023500	31033500	31043500		31093500
		цена, шт.	72 152	48 480	12 120	4 039		19 109
		вес, кг	1 210	1 529	382	127		267,9
40*	67 x 67	артикул	31014000	31024000	31034000	31044000		31094000
		цена, шт.	106 203	63 074	15 769	5 256		23 305
		вес, кг	1 475	1 857	464	155		315,7
45*	75 x 75	артикул	31014500	31024500	31034500	31044500		31094500
		цена, шт.	127 876	75 612	18 902	6 032		25 636
		вес, кг	1 761	2 164	542	181		372,1

\* Поставка под заказ. Срок поставки 4-6 недель.

Стоимость европоддона в цену не включена.  
Стоимость европоддона 320 руб.. Европоддоны принимаются складом к возврату.

Указанные цены в рублях вступают в действие с 01.02.2010. Цены включают НДС (18%). ООО "Шидель" оставляет за собой право на изменение цен.

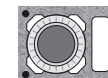

## Одноходовой с вентиляционным каналом

Диаметр, см	Наружный размер, см	Размер вентканала, см		Основание дымохода 3 пм	Комплект дымохода 4 пм	Комплект дымохода 1 пм	Комплект дымохода 0,33 пм	Комплект Блок - опора (бетонный блок-основание, каменная оболочка) Высота комплекта 0,33 пм	Комплект дополнительной дверцы прочистки (тройник прочистки с дверцей, каменные оболочки, теплоизоляция) Высота комплекта - 0,66 пм
14L	32 x 46	10 x 22	артикул	31811400	31821400	31831400	31841400	31881216	31891400
			цена, шт.	23 456	13 350	3 351	1 080	950	7 457
			вес, кг	343	434	109	36	40	78,0
16L	32 x 46	10 x 22	артикул	31811600	31821600	31831600	31841600	31881216	31891600
			цена, шт.	25 024	14 594	3 649	1 217	950	7 457
			вес, кг	349	440	110	37	40	78,6
18L	36 x 50	10 x 26	артикул	31811800	31821800	31831800	31841800	31881820	31891800
			цена, шт.	26 485	16 592	4 148	1 383	1 217	7 830
			вес, кг	391	496	124	41	47	87,2
20L	36 x 50	10 x 26	артикул	31812000	31822000	31832000	31842000	31881820	31892000
			цена, шт.	27 240	17 620	4 404	1 467	1 217	7 830
			вес, кг	397	500	125	42	47	88,3
25L	48 x 62	2 шт. 10,5 x 17	артикул	31812500	31822500	31832500	31842500	31882500	31892500
			цена, шт.	42 373	31 888	7 973	2 659	2 340	8 623
			вес, кг	737	924	231	77	43	160,8
30L	55 x 71	2 шт. 12 x 20	артикул	31813000	31823000	31833000	31843000	31883000	31893000
			цена, шт.	52 102	36 752	9 188	3 064	2 696	13 517
			вес, кг	915	1 140	285	95	43	202,1
35L*	60 x 78	2 шт. 14 x 22,5	артикул	31813500	31823500	31833500	31843500		31893500
			цена, шт.	75 882	53 507	13 377	4 459		19 576
			вес, кг	1 354	1 720	430	143		299,9
40L*	67 x 86	2 шт. 15,5 x 26	артикул	31814000	31824000	31834000	31844000		31894000
			цена, шт.	109 555	67 561	16 891	5 630		25 636
			вес, кг	1 736	2 206	551	184		373,7
45L*	75 x 94	2 шт. 16,5 x 30	артикул	31814500	31824500	31834500	31844500		31894500
			цена, шт.	131 821	80 854	20 215	6 738		27 965
			вес, кг	1 959	2 428	608	203		416,1

\* Поставка под заказ. Срок поставки 4-6 недель.

Стоимость европоддона в цену не включена.

Стоимость европоддона 320 руб.. Европоддоны принимаются складом к возврату.

Указанные цены в рублях вступают в действие с 01.02.2010. Цены включают НДС (18%). ООО "Шидель" оставляет за собой право на изменение цен.

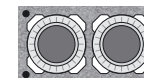

## Двухходовой

Диаметр, см	Наружный размер, см		Основание дымохода 3 пм	Комплект дымохода 4 пм	Комплект дымохода 1 пм	Комплект дымохода 0,33 пм	Комплект Блок - опора (бетонный блок-основание, каменная оболочка) Высота комплекта 0,33 пм	Комплект дополнительной дверцы прочистки (тройник прочистки с дверцей - 2 шт., каменные оболочки, теплоизоляция) Высота комплекта - 0,66 пм
14-14	32 x 59	артикул	31411414	31421414	31431414	31441414	31481216	31491414
		цена, шт.	41 401	20 646	5 162	1 720	1 514	12 817
		вес, кг	452	558	139	46	44	104,1
14-16	32 x 59	артикул	31411416	31421416	31431416	31441416	31481216	31491416
		цена, шт.	42 750	22 213	5 553	1 851	1 514	12 817
		вес, кг	463	564	141	47	44	104,8
14-18	36 x 64	артикул	31411418	31421418	31431418	31441418	31481220	31491418
		цена, шт.	44 913	23 727	5 932	1 977	1 740	12 817
		вес, кг	529	656	164	55	64	119,6
14-20	36 x 64	артикул	31411420	31421420	31431420	31441420	31481220	31491420
		цена, шт.	45 670	24 483	6 122	2 041	1 740	12 817
		вес, кг	534	660	165	55	64	120,6
16-16	32 x 59	артикул	31411616	31421616	31431616	31441616	31481216	31491616
		цена, шт.	44 156	23 727	5 932	1 977	1 514	12 817
		вес, кг	464	570	143	48	44	105,4
16-18	36 x 64	артикул	31411618	31421618	31431618	31441618	31481220	31491618
		цена, шт.	46 265	25 241	6 311	2 104	1 740	12 817
		вес, кг	535	662	166	55	64	120,2
16-20	36 x 64	артикул	31411620	31421620	31431620	31441620	31481220	31491620
		цена, шт.	47 022	25 997	6 499	2 166	1 740	12 817
		вес, кг	540	666	167	56	64	121,3
18-18	36 x 67	артикул	31411818	31421818	31431818	31441818	31481820	31491818
		цена, шт.	47 724	25 997	6 499	2 166	1 966	12 817
		вес, кг	529	653	163	54	53	118,0
18-20	36 x 67	артикул	31411820	31421820	31431820	31441820	31481820	31491820
		цена, шт.	48 480	26 806	6 701	2 234	1 966	12 817
		вес, кг	534	657	164	55	53	119,1
20-20	36 x 67	артикул	31412020	31422020	31432020	31442020	31481820	31492020
		цена, шт.	49 236	27 565	6 893	2 297	1 966	12 817
		вес, кг	540	661	165	55	53	120,2

Стоимость европоддона в цену не включена.

Стоимость европоддона 320 руб.. Европоддоны принимаются складом к возврату.

Указанные цены в рублях вступают в действие с 01.02.2010. Цены включают НДС (18%). ООО "Шидель" оставляет за собой право на изменение цен.

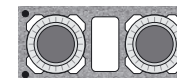

## Двухходовой с вентиляционным каналом

Диаметр, см	Наружный размер, см	Размер вентканала, см		Основание дымохода 3 пм	Комплект дымохода 4 пм	Комплект дымохода 1 пм	Комплект дымохода 0,33 пм	Комплект Блок - опора (бетонный блок-основание, каменная оболочка) Высота комплекта 0,33 пм	Комплект дополнительной дверцы прочистки (тройник прочистки с дверцей - 2 шт., каменные оболочки, теплоизоляция) Высота комплекта - 0,66 пм
14 L 14	32 x 72	10 x 22	артикул	31611414	31621414	31631414	31641414	31681216	31691414
			цена, шт.	42 591	22 213	5 553	1 851	1 629	13 284
			вес, кг	529	660	165	55	53	121,1
14 L 16	32 x 72	10 x 22	артикул	31611416	31621416	31631416	31641416	31681216	31691416
			цена, шт.	43 940	23 727	5 932	1 977	1 629	13 284
			вес, кг	535	666	166	55	53	121,8
14 L 18	36 x 81	14 x 26	артикул	31611418	31621418	31631418	31641418	31681220	31691418
			цена, шт.	46 481	25 997	6 499	2 166	1 906	13 284
			вес, кг	618	775	194	65	74	139,4
14 L 20	36 x 81	14 x 26	артикул	31611420	31621420	31631420	31641420	31681220	31691420
			цена, шт.	47 237	26 806	6 701	2 234	1 906	13 284
			вес, кг	623	779	195	65	74	140,5
16 L 16	32 x 72	10 x 22	артикул	31611616	31621616	31631616	31641616	31681216	31691616
			цена, шт.	45 291	25 241	6 311	2 104	1 629	13 284
			вес, кг	540	672	168	56	53	122,4
16 L 18	36 x 81	14 x 26	артикул	31611618	31621618	31631618	31641618	31681220	31691618
			цена, шт.	47 832	27 565	6 893	2 297	1 906	13 284
			вес, кг	624	781	195	65	74	140,0
16 L 20	36 x 81	14 x 26	артикул	31611620	31621620	31631620	31641620	31681220	31691620
			цена, шт.	48 589	28 322	7 081	2 361	1 906	13 284
			вес, кг	629	785	196	65	74	141,7
18 L 18	36 x 83	13 x 26	артикул	31611818	31621818	31631818	31641818	31681820	31691818
			цена, шт.	49 236	28 322	7 081	2 361	2 132	13 983
			вес, кг	623	778	194	65	63	138,8
18 L 20	36 x 83	13 x 26	артикул	31611820	31621820	31631820	31641820	31681820	31691820
			цена, шт.	49 994	29 077	7 270	2 423	2 132	13 983
			вес, кг	628	782	195	65	63	139,9
20 L 20	36 x 83	13 x 26	артикул	31612020	31622020	31632020	31642020	31681820	31692020
			цена, шт.	50 751	29 832	7 458	2 485	2 132	13 983
			вес, кг	633	786	196	65	63	141,0

Стоимость европоддона в цену не включена.



Стоимость европоддона 320 руб.. Европоддоны принимаются складом к возврату.

Указанные цены в рублях вступают в действие с 01.02.2010. Цены включают НДС (18%). ООО "Шидель" оставляет за собой право на изменение цен.





### Верхний комплект под обмуровку кирпичом 11,5 см.

Состав верхнего комплекта: легкая покровная плита GAP, керамическая труба, конус, герметик Hermesil.

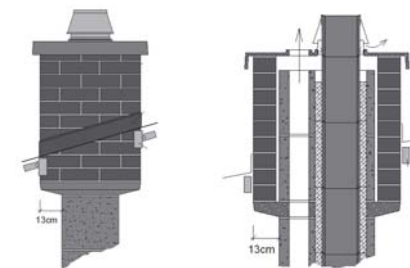
Одноходовые			14	16	18	20	25	30
	Верхний комплект (обмуровка) одноходовой	артикул	31051400	31051600	31051800	31052000	31052500	31053000
		цена, шт.	7 027	7 784	8 054	8 593	10 648	12 810
		вес, кг	30,6	31,2	35,6	36,5	39,4	50,3
	Верхний комплект (обмуровка) одноходовой с вентиляционным каналом	артикул	31851400	31851600	31851800	31852000	31852500	31853000
		цена, шт.	7 238	8 018	8 296	8 851	10 967	13 194
		вес, кг	33,3	33,9	37,4	38,3	42,6	53,1



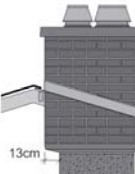

В качестве опоры удобно применять консольные плиты КРР (подробнее на стр. 11-12)



Двухходовые			1414	1416	1418	1420	1616	1618	1620	1818	1820	2020
	Верхний комплект (обмуровка) двухходовой	артикул	31451414	31451416	31451418	31451420	31451616	31451618	31451620	31451818	31451820	31452020
		цена, шт.	13 405	14 108	14 377	14 916	14 527	15 079	15 621	15 296	15 836	16 431
		вес, кг	43,2	43,8	44,7	45,6	63,0	51,7	52,6	49,3	50,2	51,1
	Верхний комплект (обмуровка) двухходовой с вентиляционным каналом	артикул	31651414	31651416	31651418	31651420	31651616	31651618	31651620	31651818	31651820	31652020
		цена, шт.	13 807	14 531	14 808	15 363	15 309	15 531	16 090	16 214	16 311	16 924
		вес, кг	47,8	48,4	52,3	53,2	49,0	52,9	53,8	53,8	54,7	56,6

### Верхний комплект под изоляцию 5 см.

Состав верхнего комплекта: легкая покровная плита APIP, керамическая труба, конус, герметик Hermesil.

Одноходовые			14	16	18	20	25	30
	Верхний комплект (изоляция) одноходовой	артикул	31071400	31071600	31071800	31072000	31072500	31073000
		цена, шт.	7 027	7 784	8 054	8 593	10 648	12 810
		вес, кг	21,60	22,40	22,40	23,00	39,9	49,1
	Верхний комплект (изоляция) одноходовой с вентиляционным каналом	артикул	31871400	31871600	31871800	31872000	31872500	31873000
		цена, шт.	7 238	8 018	8 296	8 851	10 967	13 194
		вес, кг	25,1	25,7	27,7	28,6	42,9	53,1

В качестве утепления удобно применять стандартные Комплекты изоляции (подробнее на стр. 13)

Двухходовые			1414	1416	1418	1420	1616	1618	1620	1818	1820	2020
	Верхний комплект (изоляция) двухходовой	артикул	31471414	31471416	31471418	31471420	31471616	31471618	31471620	31471818	31471820	31472020
		цена, шт.	13 287	13 802	14 365	14 916	14 315	14 879	15 621	15 441	16 009	16 431
		вес, кг	36,8	37,4	44,3	45,2	38,0	44,9	45,8	47,8	48,7	49,6
	Верхний комплект (изоляция) двухходовой с вентиляционным каналом	артикул	31671414	31671416	31671418	31671420	31671616	31671618	31671620	31671818	31671820	31672020
		цена, шт.	13 773	14 287	14 895	15 426	14 863	15 411	15 940	15 891	16 421	16 952
		вес, кг	41,8	42,4	47,3	48,2	43,0	47,9	48,8	48,8	49,7	50,6

## Верхний комплект для изготовления покровной плиты по месту.

Состав верхнего комплекта: металлическая манжета, керамическая труба, конус, герметик Hermesil.

Одноходовые		14	16	18	20	25	30
 Верхний комплект (плита по месту)	артикул	31081400	31081600	31081800	31082000	31082500	31083000
	цена, шт.	6 232	6 746	7 165	7 696	9 755	11 769
	вес, кг	7,3	7,9	8,9	9,8	17,7	19,3

Плита необходимых размеров может быть выполнена при совместном оформлении дымоходных систем и отдельных вентканалов либо нескольких дымоходных систем (плита отливается непосредственно на стройплощадке в соответствии со специальной инструкцией компании Schiedel).  
Для двухходовых систем требуется заказать 2 таких верхних комплекта.

## Верхний комплект под отделку 2 см.

Состав верхнего комплекта: легкая покровная плита APF, керамическая труба, конус, герметик Hermesil.

В состав комплекта входит лёгкая покровная плита как для комплекта FINAL. В качестве отделки может применяться металлический кожух либо кровельные материалы. Такое решение может применяться только с твердым топливом при небольшой высоте системы над кровлей и в холодной зоне. Строго не рекомендуется в качестве отделки над кровлей использовать штукатурку непосредственно по каменной оболочке.

Одноходовые		14	16	18	20		
 Верхний комплект (Final) одноходовой	артикул	31061400	31061600	31061800	31062000		
	цена, шт.	7 027	7 784	8 275	8 593		
	вес, кг	14,3	14,9	16,7	17,6		
 Верхний комплект (Final) одноходовой с вентиляционным каналом	артикул	31861400	31861600	31861800	31862000		
	цена, шт.	7 027	7 784	8 402	8 593		
	вес, кг	14,4	15,0	16,9	17,8		

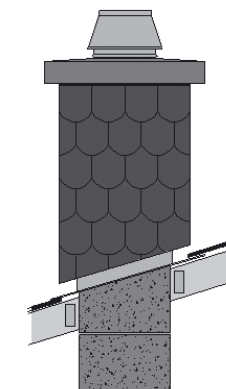

Двухходовые		1414	1416	1418	1420	1616	1618	1620	1818	1820	2020
 Верхний комплект (Final) двухходовой	артикул			31461418	31461420		31461618	31461620			
	цена, шт.			13 916	14 916		14 431	15 621			
	вес, кг			28,3	29,2		28,9	29,8			

		14	16	18	20	25	30	35*	40*	45*
 Конус	артикул	23161400	23161600	23161800	23162000	23092500	23093000	23093500	23094000	23094500
	вес, кг	0,70	0,70	0,90	0,90	1,00	1,00	1,60	2,25	3,15
 Керамическая труба 330 мм	артикул	50471400	50471600	50471800	50472000	50472500	50473000	50473500	50474000	50474500
	вес, кг	5,20	5,90	6,60	7,20	14,00	16,00	21,00	28,00	41,80
 Герметик для для Верхнего комплекта Hermesil	артикул	26100000	26100000	26100000	26100000	26100000	26100000	26100000	26100000	26100000
	код	HERMESIL	HERMESIL	HERMESIL	HERMESIL	HERMESIL	HERMESIL	HERMESIL	HERMESIL	HERMESIL
	вес, кг	0,20	0,20	0,20	0,20	0,20	0,20	0,20	0,20	0,20
 Наружная металлическая манжета для монтажа по месту	артикул	23141216	23141216	23141820	23141820	23142500	23143000	23143500	23144000	23144500
	вес, кг	0,70	0,70	0,80	0,80	1,00	1,00	2,00	2,00	2,00
 Лёгкая покровная плита		Информация о размерах и весах легких покровных плит GAP, APIP, APF представлена на стр. 11-12								

При невозможности использования легкой покровной плиты, применяется верхний комплект с наружной металлической манжетой для монтажа плиты по месту (плита отливается непосредственно на стройплощадке в соответствии со специальной инструкцией компании Schiedel).

\* Поставка под заказ. Срок поставки 4-6 недель.

Одноходовые		14	16	18	20	25	30								
	Консольная плита одноходовая без вентиляции	артикул	17011216	17011216	17011820	17011820	17012500	17013000	При заказе консольной плиты необходим верхний комплект с лёгкой покровной плитой под обмуровку						
		цена, шт.	1 891	1 891	2 217	2 217	3 351	3 676							
		код	KPP1216	KPP1216	KPP1216	KPP1216	KP 25	KP 30							
		наруж.размер	58 x 58	58 x 58	62 x 62	62 x 62	74 x 74	81 x 81							
		вес, кг	40,4	40,4	44,6	44,6	63,2	69,3							
	Консольная плита одноходовая с вентиляцией	артикул	17811216	17811216	17811820	17811820	17812500	17813000							
		цена, шт.	2 594	2 594	2 757	2 757	3 631	4 000							
		код	KPP1216L	KPP1216L	KPP1820L	KPP1820L	KP 25L	KP 30L							
		наруж.размер	58 x 72	58 x 72	62 x 76	62 x 76	74 x 88	81 x 97							
		вес, кг	49,8	49,8	54,4	54,4	68,5	80,7							
Одноходовые без вентиляции		14	16	18	20	25	30								
	Лёгкая покровная плита под обмуровку	артикул	18021216	18021216	18021820	18021820	18012500	18013000							
		код	GAPP1216	GAPP1216	GAPP1820	GAPP1820	GAP 25	GAP 30							
		наруж.размер	65 x 65	65 x 65	69 x 69	69 x 69	82 x 82	88 x 88							
		вес, кг	23,7	23,7	24,0	24,0	23,5	26,3							
	Лёгкая покровная плита под изоляцию	артикул	18881216	18881216	18881820	18881820	18162500	18163000							
		код	APIP PRIP.1216	APIP PRIP.1216	APIP PRIP.1820	APIP PRIP.1820	APIP 25	APIP 30							
		наруж.размер	52 x 52	52 x 52	56 x 56	56 x 56	68 x 68	75 x 75							
		вес, кг	15,0	15,0	17,0	17,0	24,0	31,0							
	Лёгкая покровная плита под FINAL	артикул	18051216	18051216	18051820	18051820									
		код	APF1216	APF1216	APF1820	APF1820									
		наруж.размер	40 x 40	40 x 40	44 x 44	44 x 44									
		вес, кг	6,9	6,9	7,8	7,8									
Одноходовые с вентиляцией		14	16	18	20	25	30								
	Лёгкая покровная плита под обмуровку	артикул	18821216	18821216	18821820	18821820	18812500	18813000							
		код	GAPP1216L	GAPP1216L	GAPP1820L	GAPP1820L	GAP 25L	GAP 30L							
		наруж.размер	65 x 79	65 x 79	69 x 83	69 x 83	81 x 95	88 x 104							
		вес, кг	26,4	26,4	29,0	29,0	26,7	35,0							
	Лёгкая покровная плита под изоляцию	артикул	18861216	18861216	18861820	18861820	18962500	18963000							
		код	APIP PRIP.1216L	APIP PRIP.1216L	APIP PRIP.1820L	APIP PRIP.1820L	APIP 25L	APIP 30L							
		наруж.размер	52 x 66	52 x 66	56 x 70	56 x 70	68 x 82	75 x 91							
		вес, кг	18,2	18,2	19,3	19,3	27,0	35,0							
	Лёгкая покровная плита под FINAL	артикул	18851216	18851216	18851820	18851820									
		код	APF1216L	APF1216L	APF1820L	APF1820L									
		наруж.размер	40 x 54	40 x 54	44 x 58	44 x 58									
		вес, кг	7,0	7,0	8,0	8,0									

При применении Верхних комплектов с плитами под FINAL обращаем Ваше внимание, что в качестве защиты поверхности керамзитобетона недостаточно отделки оштукатуриванием. В качестве отделки с данным плитами могут применяться кровельные материалы, металл, или другой листовой материал для фасадной и кровельной отделки.

Указанные цены в рублях вступают в действие с 01.02.2010. Цены включают НДС (18%). ООО "Шидель" оставляет за собой право на изменение цен.

Двухходовые		14/14	14/16	14/18	14/20	16/16	16/18	16/20	18/18	18/20	20/20	
	Консольная плита двухходовая без вентиляции	<b>артикул</b>	<b>17421216</b>	<b>17421216</b>	<b>17421220</b>	<b>17421220</b>	<b>17421216</b>	<b>17421220</b>	<b>17421220</b>	<b>17421820</b>	<b>17421820</b>	<b>17421820</b>
		<b>цена, шт.</b>	<b>2 379</b>	<b>2 379</b>	<b>3 027</b>	<b>3 027</b>	<b>2 379</b>	<b>3 027</b>	<b>3 027</b>	<b>3 189</b>	<b>3 189</b>	<b>3 189</b>
		код	KPP12161216	KPP12161216	KPP12161820	KPP12161820	KPP12161216	KPP12161820	KPP12161820	KPP18201820	KPP18201820	KPP18201820
		наруж.размер	58 x 85	58 x 85	62 x 90	62 x 90	58 x 85	62 x 90	62 x 90	62 x 93	62 x 93	62 x 93
		вес, кг	56,50	56,50	62,70	62,70	56,50	62,70	62,70	63,00	63,00	63,00
	Консольная плита двухходовая с вентиляцией	<b>артикул</b>	<b>17621216</b>	<b>17621216</b>	<b>17621220</b>	<b>17621220</b>	<b>17621216</b>	<b>17621220</b>	<b>17621220</b>	<b>17621820</b>	<b>17621820</b>	<b>17621820</b>
		<b>цена, шт.</b>	<b>2 720</b>	<b>2 720</b>	<b>3 011</b>	<b>3 011</b>	<b>2 720</b>	<b>3 011</b>	<b>3 011</b>	<b>3 123</b>	<b>3 123</b>	<b>3 123</b>
		код	KPP1216L1216	KPP1216L1216	KPP1216L1820	KPP1216L1820	KPP1216L1216	KPP1216L1820	KPP1216L1820	KPP1820L1820	KPP1820L1820	KPP1820L1820
		наруж.размер	58 x 98	58 x 98	62 x 107	62 x 107	58 x 98	62 x 107	62 x 107	62 x 109	62 x 109	62 x 109
		вес, кг	64,90	64,90	73,50	73,50	64,90	73,50	73,50	73,30	73,30	73,30
Двухходовые без вентиляции		14/14	14/16	14/18	14/20	16/16	16/18	16/20	18/18	18/20	20/20	
	Лёгкая покровная плита под обмуровку	<b>артикул</b>	<b>18421216</b>	<b>18421216</b>	<b>18421220</b>	<b>18421220</b>	<b>18421216</b>	<b>18421220</b>	<b>18421220</b>	<b>18421820</b>	<b>18421820</b>	<b>18421820</b>
		код	GAPP12161216	GAPP12161216	GAPP12161820	GAPP12161820	GAPP12161216	GAPP12161820	GAPP12161820	GAPP18201820	GAPP18201820	GAPP18201820
		наруж.размер	65 x 92	65 x 92	69 x 97	69 x 97	65 x 92	69 x 97	69 x 97	69 x 100	69 x 100	69 x 100
		вес, кг	29,40	29,40	32,40	32,40	29,40	32,40	32,40	32,50	32,50	32,50
	Лёгкая покровная плита под изоляцию	<b>артикул</b>	<b>18461216</b>	<b>18461216</b>	<b>18461220</b>	<b>18461220</b>	<b>18461216</b>	<b>18461220</b>	<b>18461220</b>	<b>18461820</b>	<b>18461820</b>	<b>18461820</b>
		код	APIP PRIP. 12161216	APIP PRIP. 12161216	APIP PRIP. 12161820	APIP PRIP. 12161820	APIP PRIP. 12161216	APIP PRIP. 12161820	APIP PRIP. 12161820	APIP PRIP. 18201820	APIP PRIP. 18201820	APIP PRIP. 18201820
		наруж.размер	52 x 79	52 x 79	56 x 84	56 x 84	52 x 79	56 x 84	56 x 84	56 x 87	56 x 87	56 x 87
		вес, кг	23,00	23,00	29,00	29,00	23,00	29,00	29,00	29,00	29,00	29,00
	Лёгкая покровная плита под FINAL	<b>артикул</b>			<b>18051220</b>	<b>18051220</b>		<b>18051220</b>	<b>18051220</b>			
		код			APF1220	APF1220		APF1220	APF1220			
		наруж.размер			44 x 72	44 x 72		44 x 72	44 x 72			
		вес, кг			12,50	12,50		12,50	12,50			
Двухходовые с вентиляцией		14/14	14/16	14/18	14/20	16/16	16/18	16/20	18/18	18/20	20/20	
	Лёгкая покровная плита под обмуровку	<b>артикул</b>	<b>18621216</b>	<b>18621216</b>	<b>18621220</b>	<b>18621220</b>	<b>18621216</b>	<b>18621220</b>	<b>18621220</b>	<b>18621820</b>	<b>18621820</b>	<b>18621820</b>
		код	GAPP1216L1216	GAPP1216L1216	GAPP1216L1820	GAPP1216L1820	GAPP1216L1216	GAPP1216L1820	GAPP1216L1820	GAPP1820L1820	GAPP1820L1820	GAPP1820L1820
		наруж.размер	65 x 105	65 x 105	69 x 114	69 x 114	65 x 105	69 x 114	69 x 114	69 x 116	69 x 116	69 x 116
		вес, кг	34,00	34,00	37,00	37,00	34,00	37,00	37,00	38,00	38,00	38,00
	Лёгкая покровная плита под изоляцию	<b>артикул</b>	<b>18661216</b>	<b>18661216</b>	<b>18661220</b>	<b>18661220</b>	<b>18661216</b>	<b>18661220</b>	<b>18661220</b>	<b>18661820</b>	<b>18661820</b>	<b>18661820</b>
		код	APIP PRIP. 1216L1216	APIP PRIP. 1216L1216	APIP PRIP. 1216L1820	APIP PRIP. 1216L1820	APIP PRIP. 1216L1216	APIP PRIP. 1216L1820	APIP PRIP. 1216L1820	APIP PRIP. 1820L1820	APIP PRIP. 1820L1820	APIP PRIP. 1820L1820
		наруж.размер	52 x 92	52 x 92	56 x 101	56 x 101	52 x 92	56 x 101	56 x 101	56 x 103	56 x 103	56 x 103
		вес, кг	28,00	28,00	32,00	32,00	28,00	32,00	32,00	32,00	32,00	32,00

При применении Верхних комплектов с плитами под FINAL обращаем Ваше внимание, что в качестве защиты поверхности керамзитобетона недостаточно отделки оштукатуриванием. В качестве отделки с данным плитами могут применяться кровельные материалы, металл, или другой листовой материал для фасадной и кровельной отделки.

Указанные цены в рублях вступают в действие с 01.02.2010. Цены включают НДС (18%). ООО "Шидель" оставляет за собой право на изменение цен.

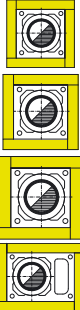
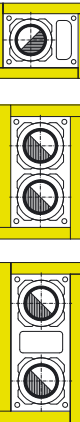
	Название комплекта			Диаметр дымохода см	Габариты оболочки дымохода см	Наружные габариты с учетом финишной штукатурки 5 мм
	Универсальный комплект изоляции тип 1 - UNI	артикул цена, шт.	14120000 5 355	14	32 x 32	46 x 46
				16	32 x 32	46 x 46
				18	36 x 36	50 x 50
				20	36 x 36	50 x 50
				25	48 x 48	62 x 62
				30	55 x 55	67 x 67
				14L	32 x 46	60 x 46
				16L	32 x 46	60 x 46
				18L	36 x 50	64 x 50
				20L	36 x 50	64 x 50
	Универсальный комплект изоляции тип 2 - UNI	артикул цена, шт.	14130000 8 215	25L	48 x 62	62 x 76
				8 215	55 x 71	67 x 83
				14 / 14	32 x 59	73 x 46
				14 / 16	32 x 59	73 x 46
				18 / 18	36 x 67	81 x 50
				20 / 20	36 x 67	81 x 50
				20 / 18	36 x 67	81 x 50
				18 / 14	36 x 64	78 x 50
				18 / 16	36 x 64	78 x 50
				20 / 14	36 x 64	78 x 50
				20 / 16	36 x 64	78 x 50
				14 L 14	32 x 72	88 x 46
				16 L 16	32 x 72	88 x 46
				18 L 18	36 x 83	97 x 50
				20 L 20	36 x 83	97 x 50
				20 L 18	36 x 83	97 x 50
18 L 14	36 x 81	95 x 50				
18 L 16	36 x 81	95 x 50				
20 L 14	36 x 81	95 x 50				
20 L 16	36 x 81	95 x 50				

Унифицированные комплекты применяются для защиты оболочек дымоходных систем от температурных воздействий окружающей среды и атмосферных осадков.

Один комплект используется для изоляции 4-х граней 1 мм поверхности дымоходной трубы.

**В состав каждого комплекта входят:**

- 4 плиты из негорючей минеральной ваты;
- армирующий уголок 4 x 1 м;
- 4 армирующих сетки;
- Монтажный нож;
- Штукатурно-сцепляющий раствор мешок 25 кг.

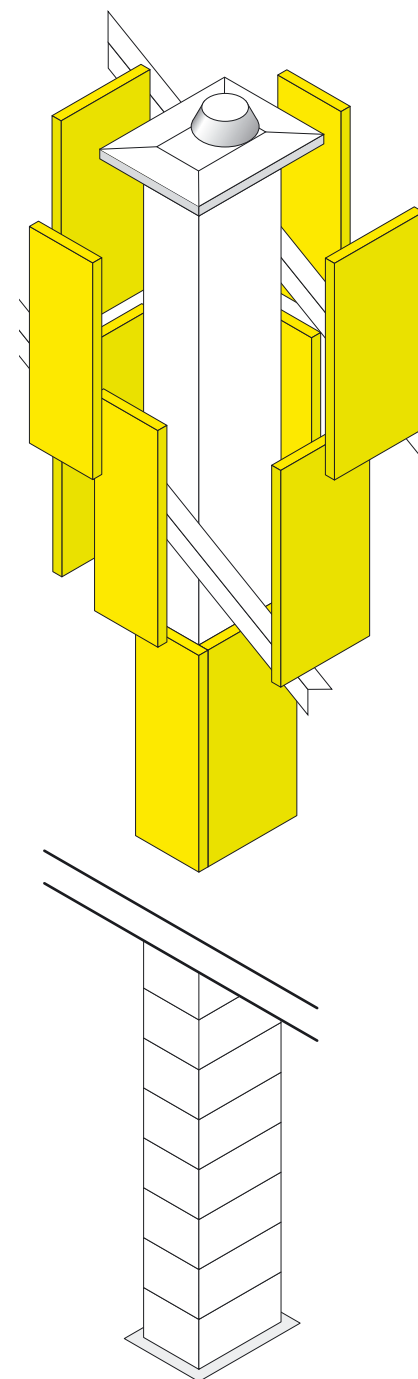
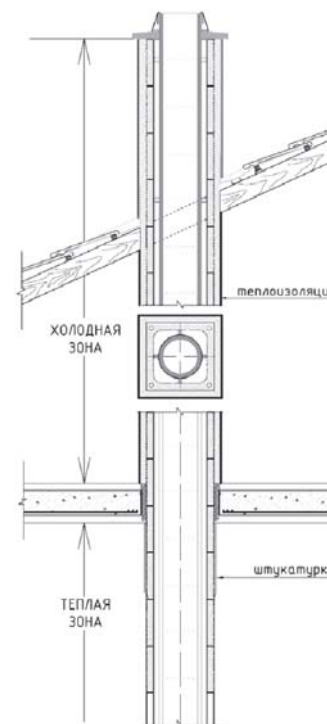

**ВНИМАНИЕ!** Соответствует Верхнему комплекту под изоляцию 5 см. (см. стр. 9)  
Рекомендации по монтажу см. на сайте [www.schiedel.ru](http://www.schiedel.ru) в разделе "Техническая информация"

Указанные цены в рублях вступают в действие с 01.02.2010. Цены включают НДС (18%). ООО "Шидель" оставляет за собой право на изменение цен.



**НОВИНКА**

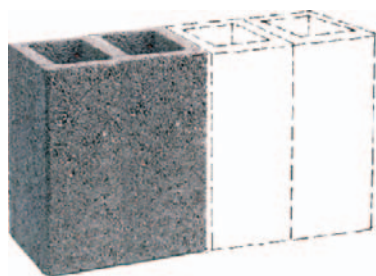

- лёгкие и быстрые в монтаже (3 блока – 1 пм)
- не нуждаются в дополнительной облицовке внутри помещений
- занимают мало места и к тому же абсолютно бесшумны
- отсутствие вреда для строительных конструкций
- отсутствие грибковой плесени и гигиенических проблем благодаря невысокой влажности в квартирах

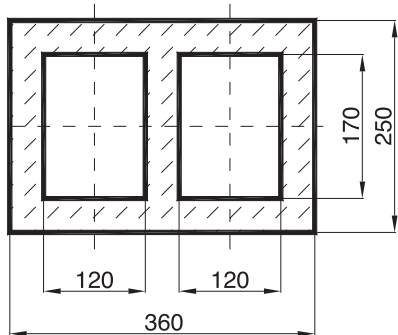

Артикул	Кол-во ходов	Поперечное сечение шахты в см	Вес/кг	цена / шт
32020000P	2	36 / 25	21	324

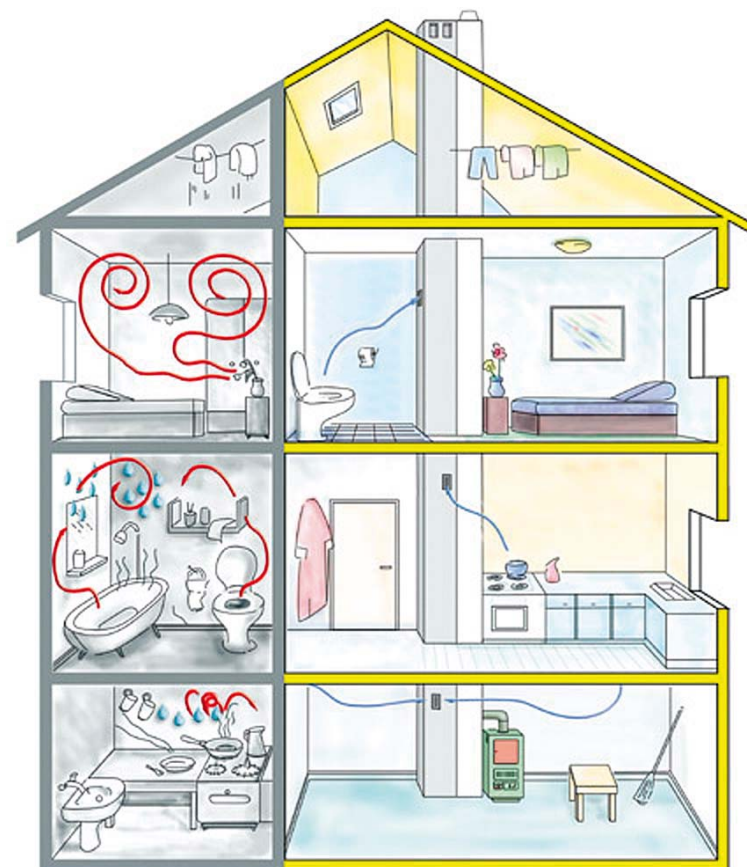

## SCHIEDEL UNI - Final

### НОВАЯ УПАКОВКА - 1,0 м.



Решение для верхней части дымовой трубы в традиционном для строительства стиле. Комплект UNI FINAL состоит из отдельных сегментов высотой 7,5 см и внешне оптически соответствует кирпичной кладке.

Конфигурация сегментов полностью повторяет геометрические размеры каменных оболочек, включая каналы проветривания и отверстия для установки арматуры.



### ВНИМАНИЕ:

- комплект высотой 1,0 м поставляется вместе с арматурой и верхним комплектом FINAL.
- необходимо соблюдать следующее правило: 1/3 конструкции UNI Final должна располагаться под крышей
- рекомендован к использованию только с твердотопливным оборудованием (печи, камины)

### ОТЛИЧИТЕЛЬНЫЕ ОСОБЕННОСТИ

- комплект элементов, полностью заменяющих каменную оболочку
- наружная поверхность, имитирующая кирпичную кладку
- лёгкость в использовании
- простой и быстрый монтаж
- сохраняет время и деньги
- очень устойчивый материал к воздействию влаги и кислот
- полное сохранение функций каменной оболочки, включая каналы проветривания
- элегантное завершение дымовой трубы
- простота оформления заказа и поставки





Комплекты FINAL		одноходовые без вентканалов				одноходовые с вентканалами				
		14	16	18	20	14L	16L	18L	20L	
	высота 1 пм	артикул	24031400	24031600	24031800	24032000	24831400	24831600	24831800	24832000
		цена, шт.	17 148	17 976	19 031	19 802	17 497	18 324	19 370	21 984
		наруж.размер	34 x 34	34 x 34	38 x 38	38 x 38	34 x 48	34 x 48	38 x 52	38 x 52
		вес, кг	219	222	227	229	261	263	300	299
	высота 0,33 пм	артикул	24041400	24041600	24041800	24042000	24841400	24841600	24841800	24842000
		цена, шт.	3 059	3 177	3 389	3 483	3 133	3 251	3 463	3 556
		наруж.размер	34 x 34	34 x 34	38 x 38	38 x 38	34 x 48	34 x 48	38 x 52	38 x 52
		вес, кг	63	64	65	65	77	77	89	89

Комплекты FINAL		двухходовые***								
		1418	1420	1618	1620					
	высота 1 пм	артикул	24431418	24431420	24431618	24431620				
		цена, шт.	32 596	33 367	33 424	34 195				
		наруж.размер	38 x 66	38 x 66	38 x 66	38 x 66				
		вес, кг	353	355	355	357				
	высота 0,33 пм	артикул	24441418	24441420	24441618	24441620				
		цена, шт.	6 512	6 512	6 630	6 722				
		наруж.размер	38 x 66	38 x 66	38 x 66	38 x 66				
		вес, кг	109	109	110	110				

\*\*\*двухходовой FINAL: ТОЛЬКО в представленных вариантах без вентиляции

**Принцип упаковки комплектов:**

**Комплект FINAL 1 пм**

Сегмент FINAL h=75 мм	14 шт.
Изоляционные плиты	6 шт.
Керамическая труба 33 см	3 шт.
Комплект арматурных стержней	1 шт.
Сухая смесь 10 кг	1 шт.
Верхний комплект (легкая покровная плита APF, керамическая труба, конус, герметик Hermesil)	1 шт.

**Комплект FINAL 0,33 пм**

(заказывается только в дополнение к Комплекту FINAL 1 пм для получения необходимой высоты)

Сегмент FINAL h=75 мм	5 шт.
Изоляционные плиты	2 шт.
Керамическая труба 33 см	1 шт.

Стоимость европоддона в цену не включена.

Стоимость европоддона 320 руб.. Европоддоны принимаются складом к возврату.

Указанные цены в рублях вступают в действие с 01.02.2010. Цены включают НДС (18%). ООО "Шидель" оставляет за собой право на изменение цен.

**НОВИНКА**

<b>одноходовые без вентканалов</b>		<b>14</b>	<b>16</b>	<b>18</b>	<b>20</b>	<b>25</b>	<b>30</b>				
Комплект базовый высотой 1,5 м (включает Верхний комплект)	артикул	98031416	98031416	98031820	98031820	98032500	98033000				
	цена, шт.	12 242	13 561	14 031	14 970	18 550	22 317				
	наруж.размер	52 x 52	52 x 52	56 x 56	56 x 56	68 x 68	75 x 75				
Комплект удлинения 1 м.	артикул	98041416	98041416	98041820	98041820	98042500	98043000				
	цена, шт.	5 282	5 851	6 054	6 459	8 004	9 629				
<b>одноходовые с вентканалами</b>		<b>14L</b>	<b>16L</b>	<b>18L</b>	<b>20L</b>	<b>25L</b>	<b>30L</b>				
Комплект базовый высотой 1,5 м (включает Верхний комплект)	артикул	98831416	98831416	98831820	98831820	98832500	98833000				
	цена, шт.	12 610	13 968	14 453	15 420	19 106	22 986				
	наруж.размер	52 x 66	52 x 66	56 x 70	56 x 70	68 x 82	68 x 82				
Комплект удлинения 1 м.	артикул	98841416	98841416	98841820	98841820	98842500	98843000				
	цена, шт.	5 441	6 027	6 236	6 653	8 243	9 917				
<b>двухходовые без вентканалов</b>		<b>14/14</b>	<b>14/16</b>	<b>16/16</b>	<b>14/18</b>	<b>16/18</b>	<b>14/20</b>	<b>16/20</b>	<b>18/18</b>	<b>18/20</b>	<b>20/20</b>
Комплект базовый высотой 1,5 м (включает Верхний комплект)	артикул	98431216	98431216	98431216	98431220	98431220	98431220	98431220	98431820	98431820	98431820
	цена, шт.	23 148	24 045	25 026	25 986	24 939	25 921	27 214	26 900	27 890	28 625
	наруж.размер	52 x 79	52 x 79	52 x 79	56 x 84	56 x 84	56 x 84	56 x 84	56 x 87	56 x 87	56 x 87
Комплект удлинения 1 м.	артикул	98441216	98441216	98441216	98441220	98441220	98441220	98441220	98441820	98441820	98441820
	цена, шт.	9 987	10 374	10 798	11 212	10 760	11 184	11 742	11 606	12 033	12 351
<b>двухходовые с вентканалами</b>		<b>14/14</b>	<b>14/16</b>	<b>14/18</b>	<b>14/20</b>	<b>16/16</b>	<b>16/18</b>	<b>16/20</b>	<b>18/18</b>	<b>18/20</b>	<b>20/20</b>
Комплект базовый высотой 1,5 м (включает Верхний комплект)	артикул	98631216	98631216	98631216	98631220	98631220	98631220	98631220	98631820	98631820	98631820
	цена, шт.	23 994	24 890	25 949	26 874	25 893	26 848	27 770	27 684	28 608	29 533
	наруж.размер	52 x 92	52 x 92	52 x 92	56 x 101	56 x 101	56 x 101	56 x 101	56 x 103	56 x 103	56 x 103
Комплект удлинения 1 м.	артикул	98641216	98641216	98641216	98641220	98641220	98641220	98641220	98641820	98641820	98641820
	цена, шт.	10 353	10 739	11 196	11 595	11 172	11 584	11 981	11 945	12 343	12 742

**Базовый комплект облицовки 150 см:** закрепляется на дымоходе сверху. Поставляется с верхним комплектом

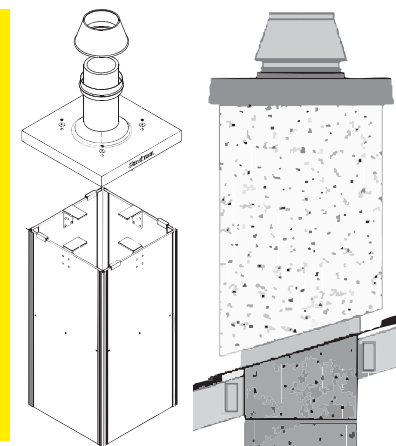

**\* Удлинение-гильза:** закрепляется к кровельным конструкциям. 250 см - общая максимальная длина облицовки над кровлей базового комплекта с удлинением.

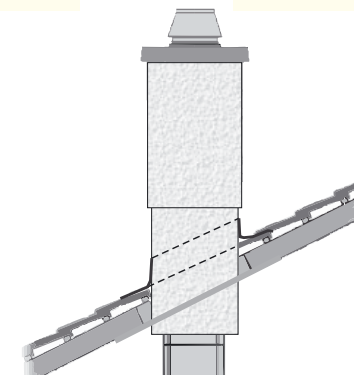



			Высота, см													
			75		100		125		150		175		200		250	
диаметр, см.	наруж.размер оболочки	наруж. размер	артикул	цена, шт. вес, кг	артикул	цена, шт. вес, кг	артикул	цена, шт. вес, кг	артикул	цена, шт. вес, кг	артикул	цена, шт. вес, кг	артикул	цена, шт. вес, кг	артикул	цена, шт. вес, кг
Одноходовые без вентиляции	32 x 32	49 x 49	94011216	35 465	94021216	43 288	94031216	51 101	94041216	58 924	94051216	66 741	94061216	74 540	94071216	90 198
			74211216	38,20	74221216	51,00	74231216	63,80	74241216	76,50	74251216	89,20	74261216	102,00	74271216	127,50
	36 x 36	49 x 49	94011820	35 465	94021820	43 288	94031820	51 101	94041820	58 924	94051820	66 741	94061820	74 540	94071820	90 198
			74211820	38,20	74221820	51,00	74231820	63,80	74241820	76,50	74251820	89,20	74261820	102,00	74271820	127,50
	48 x 48	67 x 67	94012500	45 418	94022500	55 200	94032500	64 990	94042500	74 768	94052500	84 554	94062500	94 345	94072500	113 913
			74212500	54,00	74222500	72,00	74232500	90,00	74242500	108,00	74252500	126,00	74262500	144,00	74272500	180,00
55 x 55	74 x 74	94013000	52 319	94023000	63 633	94033000	74 943	94043000	86 261	94053000	97 571	94063000	108 885	94073000	131 513	
		74213000	60,75	74223000	81,00	74233000	101,25	74243000	108,00	74253000	141,75	74263000	162,00	74273000	202,50	
Одноходовые с вентиляцией	32 x 46	49 x 67	94811216	38 337	94821216	46 674	94831216	55 011	94841216	63 358	94851216	71 695	94861216	80 037	94871216	96 719
			74811216	45,80	74821216	61,00	74831216	76,20	74841216	91,50	74851216	106,80	74861216	122,00	74871216	152,50
	36 x 50	49 x 67	94811820	38 337	94821820	46 674	94831820	55 011	94841820	63 358	94851820	71 695	94861820	80 037	94871820	96 719
			74811820	45,80	74821820	61,00	74831820	76,20	74841820	91,50	74851820	106,80	74861820	122,00	74871820	152,50
	48 x 62	67 x 80	94812500	50 595	94822500	61 446	94832500	61 446	94842500	61 446	94852500	94 001	94862500	61 446	94872500	126 551
			74812500	80,00	74822500	80,00	74832500	81 286	74842500	83 153	74852500	160,00	74862500	104 856	74872500	200,00
55 x 71	74 x 86	94813000	57 330	94823000	69 843	94833000	82 364	94843000	94 873	94853000	107 388	94863000	119 898	94873000	144 926	
		74813000	80,00	74823000	80,00	74833000	110,00	74843000	80,00	74853000	160,00	74863000	196,00	74873000		
Двухходовые без вентиляции	32 x 59	49 x 80	94411216	43 837	94421216	53 279	94431216	62 494	94441216	72 205	94451216	81 648	94461216	91 495	94471216	111 364
			74411216	56,20	74421216	75,00	74431216	93,80	74441216	112,50	74451216	131,10	74461216	150,00	74471216	187,50
	36 x 64	49 x 80	94411220	43 837	94421220	53 279	94431220	62 494	94441220	72 205	94451220	81 648	94461220	91 495	94471220	111 364
			74411220	56,20	74421220	75,00	74431220	93,80	74441220	112,50	74451220	131,10	74461220	150,00	74471220	187,50
	36 x 67	49 x 80	94411820	43 837	94421820	53 279	94431820	62 494	94441820	72 205	94451820	81 648	94461820	91 495	94471820	111 364
			74411820	56,20	74421820	75,00	74431820	93,80	74441820	112,50	74451820	131,10	74461820	150,00	74471820	187,50
14 L 14	32 x 72	49 x 92	94611216	48 242	94621216	57 683	94631216	68 880	94641216	80 208	94651216	88 749	94661216	98 867	94671216	117 973
			74611216	57,80	74621216	77,00	74631216	96,20	74641216	115,50	74651216	134,80	74661216	154,00	74671216	192,50
Двухходовые с вентиляцией	36 x 81	49 x 99	94611220	50 263	94621220	65 462	94631220	73 777	94641220	86 999	94651220	96 214	94661220	107 095	94671220	133 307
			74611220	60,00	74621220	80,00	74631220	100,00	74641220	120,00	74651220	140,00	74661220	160,00	74671220	200,00
	36 x 83	49 x 99	94611820	50 263	94621820	65 462	94631820	73 777	94641820	86 999	94651820	96 214	94661820	107 095	94671820	133 307
			74611820	60,00	74621820	80,00	74631820	100,00	74641820	120,00	74651820	140,00	74661820	160,00	74671820	200,00

**Внимание:** 94... FBK со светлой поверхностью имитирующей штукатурку возможна окраска в необходимый цвет  
74... FBK с имитацией кирпичной кладки (красный цвет)



Стандартная программа Schiedel FBK для оформления верхней части дымовой трубы изготавливается в нескольких вариантах по структуре и цвету: имитация кирпичной кладки (красный цвет) или с гладкой поверхностью под последующую отделку (окраску). Этот элемент заводской готовности представляет собой оболочку из волоконного бетона и устанавливается сверху на дымовую трубу.

Верхняя часть дымовой трубы из волоконного бетона, устойчивая к воздействию погодных факторов.  
элемент полной заводской готовности не пропускает влагу  
морозостойкий  
нечувствителен к кислотам  
стабилен при сжатии и растяжении



под обмуровку		14	16	18	20	1416	1420	1820
 без вентиляции	артикул	23221216	23221216	23221820	23221820	23411216	23411220	23411820
	цена, шт.	6 054	6 054	6 057	6 057	6 344	6 344	6 344
	внешний размер каменного блока	32 x 32	32 x 32	36 x 36	36 x 36	32 x 59	36 x 64	36 x 67
	внешний размер покровной плиты	65 x 65	65 x 65	69 x 69	69 x 69	65 x 92	69 x 97	69 x 100
	внешний размер зонтика	70 x 66	70 x 66	70 x 66	70 x 66	70 x 100	70 x 100	70 x 100
	расстояние отверстий для крепления	25 x 25	25 x 25	29 x 29	29 x 29	25 x 52	29 x 57	29 x 60
	вес, кг	7,90	7,90	8,10	8,10	9,00	9,00	9,10
	артикул	23811216	23811216	23811820	23811820	23611216	23611220	23611820
 с вентиляцией	цена, шт.	6 344	6 344	6 344	6 344	6 344	6 344	6 344
	внешний размер каменного блока	32 x 46	32 x 46	36 x 50	36 x 50	32 x 72	36 x 81	36 x 83
	внешний размер покровной плиты	65 x 79	65 x 79	69 x 83	69 x 83	65 x 105	69 x 114	69 x 116
	внешний размер зонтика	70 x 84	70 x 84	70 x 84	70 x 84	70 x 100	70 x 100	70 x 100
	расстояние отверстий для крепления	25 x 39	25 x 39	29 x 43	29 x 43	25 x 65	29 x 74	29 x 76
	вес, кг	8,40	8,40	8,40	8,40	9,00	9,00	9,00

под UNI FINAL		14	16	18	20	1416	1420	1820
 без вентиляции	артикул	23231216	23231216	23231820	23231820		23421220	
	цена, шт.	3 692	3 692	3 730	3 730		3 924	
	внешний размер каменного блока	34 x 34	34 x 34	38 x 38	38 x 38		38 x 66	
	внешний размер покровной плиты	40 x 40	40 x 40	44 x 44	44 x 44		44 x 72	
	внешний размер зонтика	43 x 50	43 x 50	43 x 50	43 x 50		43 x 80	
	расстояние отверстий для крепления	25 x 25	25 x 25	29 x 29	29 x 29		29 x 57	
	вес, кг	4,90	4,90	4,80	4,80		5,50	
	артикул	23821216	23821216	23821820	23821820			
 с вентиляцией	цена, шт.	3 725	3 725	4 137	4 137			
	внешний размер каменного блока	34 x 48	34 x 48	38 x 52	38 x 52			
	внешний размер покровной плиты	40 x 54	40 x 54	44 x 58	44 x 58			
	внешний размер зонтика	43 x 66	43 x 66	43 x 66	43 x 66			
	расстояние отверстий для крепления	25 x 39	25 x 39	29 x 43	29 x 43			
	вес, кг	5,30	5,30	5,20	5,20			

Зонтик „Наполеон“ защищает дымоходную систему от попадания в неё осадков, при этом эстетически дополняет верхнюю часть дымовой трубы.

Зонтик „Наполеон“ имеет наиболее аэродинамически правильную форму.





Может быть рекомендован к применению с каминами, работающими на древесном топливе.







Размеры зонтиков точно соответствуют типоразмерам покровных плит и стандартным креплениям.

Указанные цены в рублях вступают в действие с 01.02.2010. Цены включают НДС (18%). ООО "Шидель" оставляет за собой право на изменение цен.

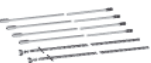

		14	16	18	20	25	30	35*	40*	45*
<p>Герметик RAPID 310 мл вес 0,68 кг</p>	артикул	26050000	26050000	26050000	26050000	Герметик для жидкого, твердого и газового топлива. Рабочие температуры -40...,+1000 °С. Температура нанесения +5...,+35 °С. Температура хранения -20...,+35 °С. Упаковка в картриджи 310 мл под пистолет. Кислотостойкий.				
	цена, шт.	535	535	535	535					
	код	FMR	FMR	FMR	FMR					
	расход на 10 пм, шт.	4	5	6	6					
<p>Масса для швов FM вес 7 кг</p>	артикул	26090000	26090000	26090000	26090000	26090000	26090000	26090000	26090000	26090000
	цена, шт.	2 290	2 290	2 290	2 290	2 290	2 290	2 290	2 290	2 290
	код	FM	FM	FM	FM	FM	FM	FM	FM	FM
	расход на 10 пм, кг	10	12	13	23	23	23	23	23	23
<p>Масса для швов FM вес 1 кг</p>	артикул	26020000	26020000	26020000	26020000	26020000	26020000	26020000	26020000	26020000
	цена, шт.	459	459	459	459	459	459	459	459	459
	код	FM 1KG	FM 1KG	FM 1KG	FM 1KG	FM 1KG	FM 1KG	FM 1KG	FM 1KG	FM 1KG
	расход на 10 пм, кг									
<p>Герметик Rotempo 310 мл вес 0,44 кг</p>	артикул	26010000	26010000	26010000	26010000	Герметик с повышенными кислото- и влагоустойчивыми характеристиками для жидкого и газообразного топлива. Рабочие температуры -40...+200 °С. Температура нанесения +5...,+35 °С. Температура хранения -20...,+35 °С. Упаковка в картриджи 310 мл под пистолет.				
	цена, шт.	683	683	683	683					
	код	ROTEMPO	ROTEMPO	ROTEMPO	ROTEMPO					
	расход на 10 пм, шт.	4	5	6	6					
<p>Шибер</p>	артикул	23151400	23151600	23151800	23152000					
	цена, шт.	5 405	5 405	5 730	5 730					
	вес, кг	3,40	3,75	4,00	4,40					
	расход на 10 пм, шт.									
<p>Бетонный блок-основание</p>	артикул	51991216	51991216	51991820	51991820	51992530	51992530			
	цена, шт.	389	389	389	389	778	778			
	вес, кг	9,6	9,6	13,4	13,4	21,5	21,5			
	расход на 10 пм, шт.									
<p>Комплект подключения потребителя (нерж. сталь)</p>	артикул	23171400	23171600	23171800	23172000	23172500	В комплект входит: - Переходник керамика-сталь TF 1000 - Элемент трубы 0,27 м - Элемент трубы телескопический - Отвод 0-90° - Переходник к топке			
	цена, шт.	9 120	9 611	10 663	10 269	12 374				
	код	SADA KRB 140	SADA KRB 160	SADA KRB 180	SADA KRB 200	SADA KRB 250				
	вес, кг	7,53	8,39	9,45	10,76	12,38				
<p>Переходник TF1000 UNI - Сталь</p>	артикул	1151140071	1151160071	1151180071	1151200071	1151250071	1151300071			
	цена, шт.	1 021	1 053	1 085	1 148	1 626	1 913			
	вес, кг	0,60	0,69	0,77	0,86	1,20	1,80			
	расход на 10 пм, шт.									
<p>Регулируемый отвод 0-90° с контрольным отверстием</p>	артикул	1159140071	1159160071	1159180071	1159200071	1159250071				
	цена, шт.	5 919	6 344	6 614	7 126	8 624				
	вес, кг	1,49	1,66	1,87	2,13	2,90				
	расход на 10 пм, шт.									
<p>Искроуловитель</p>	артикул	23361400	23361600	23361800	23362000	23362500	23363000	23363500		
	цена, шт.	6 853	7 482	8 061	8 600	8 938	10 434	12 187		
	вес, кг	1,50	1,50	1,50	1,50	2,00	3,00	5,4		
	расход на 10 пм, шт.									
<p>Комплект для тройника по месту 90°</p>	артикул	31221401	31221601	31221801	31222001	в составе: -Штуцер -передняя панель -1 кг FM				
	цена, шт.	946	917	917	917					
	вес, кг	2,60	2,60	3,68	2,00					
	расход на 10 пм, шт.									

Указанные цены в рублях вступают в действие с 01.02.2010. Цены включают НДС (18%). ООО "Шидель" оставляет за собой право на изменение цен.









		14	16	18	20	25	
	Комплект для тройника по месту 45°	артикул	31211600	31211801	31212001	в составе: -Штуцер -передняя панель -1 кг FM	
		цена, шт.	1 015	1 080	1392		
		вес, кг	31,2	35,6	36,5		
	Керамическая заглушка тройника подключения	артикул	50081400	50081600	50081800	50082000	
		цена, шт.	283	330	376	436	
		вес, кг	0,6	0,8	0,9	1,3	
	Переходник UNI - Kerastar	артикул	4001140073	4001160073	4001180073	4001200073	4001250073
		цена, шт.	9 233	9 857	11 298	12 049	14 049
		вес, кг	4,00	4,20	4,30	4,50	5,00
	Адаптер газ, жидкое топливо	артикул	22161400	22161600	22161800	22162000	22162500
		цена, шт.	2 147	2 318	2 574	2 884	3 035
		вес, кг	0,29	0,34	0,38	0,35	
		Ø d <sub>1</sub>	55	70	70	40	
		Ø d <sub>2</sub>	180	199	220	235	

	Нейтрализационный бокс	артикул	22060000
		цена, шт.	21 311
		вес, кг	2,25
	Фильтр для нейтрализационного бокса	артикул	22090000
		цена, шт.	4 250
		вес, кг	0,40
	Комплект креплений к кровле	артикул	27040000
		цена, шт.	5 372
		вес, кг	15,64
	Комплект креплений к коньку крыши	артикул	23250000
		цена, шт.	7 426
		вес, кг	19,30
	Печной шнур	артикул	14010000
		цена за 1 пм	68
		вес, кг	0,20
	Комплект арматурных стержней - UNI (6 штук)	артикул	27110000
		цена, шт.	2 228
		вес, кг	6,40
	Ручной пистолет	артикул	21070000
		цена, шт.	143
		вес, кг	0,30

**НОВИНКА**

	Лента для примыканий свинцовая (0,66 мм)	артикул	27170000
		цена, шт.	4 230
		длина, м	5
	Планка для примыканий 0,8 мм	артикул	27180000
		цена, уп.	810
		длина, м.	2,4
	Шуруп с термостойким дюбелем (Расход - 12 шт на одну планку. Упаковка 240 шт.)	артикул	27190000
		цена, шт.	23
	Герметик для примыканий	артикул	26070000
		цена, шт.	540

	Удлинение для дверцы 12 см - UNI	артикул	50090000
		цена, шт.	527
		вес, кг	5,00
	Удлинение для дверцы 55 см - UNI	артикул	50100000
		цена, шт.	1 811
		вес, кг	19,00
	Зонтик для вентканала тип 10 x 23, 12 x 25	артикул	23301220
		цена, шт.	1 971
		вес, кг	19,90
	Зонтик для вентканала тип 13 x 20, 14 x 22	артикул	23311220
		цена, шт.	1 971
		вес, кг	19,90
	Ревизионная дверца для вентканала	артикул	33081220
		цена, шт.	2 109
		размер, см	28 x 10,5
	Решётка для вентканала без жалюзи	артикул	33101220
		цена, шт.	1 242
		размер, см	28 x 9,5
	Решётка для вентканала с жалюзи	артикул	33091220
		цена, шт.	2 217
		размер, см	28 x 9,5

		14	16	18	20	25	30	35*	40*	45*	
	Керамическая труба 0,33 м	<b>артикул</b>	<b>50471400</b>	<b>50471600</b>	<b>50471800</b>	<b>50472000</b>	<b>50472500</b>	<b>50473000</b>	<b>50473500</b>	<b>50474000</b>	<b>50474500</b>
		вес, кг	5,20	5,90	6,60	7,20	14,00	16,00	21,00	28,00	41,80
	Тройник для ревизионной дверцы высота 0,66 м	<b>артикул</b>	<b>50421400</b>	<b>50421600</b>	<b>50421800</b>	<b>50422000</b>	<b>50422500</b>	<b>50423000</b>	<b>50423500</b>	<b>50424000</b>	<b>50424500</b>
		отверстие прочистки, см	13 x 26	13 x 26	13 x 26	13 x 26	13 x 26	25 x 37	25 x 37	25 x 37	25 x 37
		вес, кг	12,20	13,20	14,00	15,60	31,00	36,00	47,00	54,00	87,0
	Тройник для подключения 90 гр. высота 0,66 м	<b>артикул</b>	<b>50511414</b>	<b>50511616</b>	<b>50511818</b>	<b>50512020</b>	<b>50512525</b>	<b>50513030</b>	<b>50513535</b>	<b>50514000</b>	<b>50514500</b>
		вес, кг	11,40	12,80	14,20	15,90	33,00	36,50	52,00	63,50	140,00
	Тройник для подключения 45 гр. высота 0,66 м	<b>артикул</b>	<b>50521414</b>	<b>50521616</b>	<b>50521818</b>	<b>50522020</b>	<b>50522525</b>	<b>50523030</b>			
		вес, кг	11,40	15,10	16,50	18,20	41,00	50,50			
	Изоляционная плита высота 0,33 м	<b>артикул</b>	<b>14041400</b>	<b>14041600</b>	<b>14041800</b>	<b>14042000</b>	<b>14042500</b>	<b>14043000</b>	<b>14043500</b>	<b>14044000</b>	<b>14044000</b>
		потребность на 1 блок	2	2	2	2	2	2	2	2	2
		толщина, мм	31,00	23,00	31,00	21,00	35,00	40,00	40,00	40,00	40,00
	Каменная оболочка высота 0,33 м	<b>артикул</b>	<b>51031216</b>	<b>51031216</b>	<b>51031820</b>	<b>51031820</b>	<b>51032500</b>	<b>51033000</b>	<b>51033500</b>	<b>51034000</b>	<b>51034500</b>
		наружный размер, см.	32 x 32	32 x 32	36 x 36	36 x 36	48 x 48	55 x 55	60 x 60	67 x 67	75 x 75
		вес, кг	20,20	20,20	25,70	25,70	45,70	56,30	104,00	124,00	135,00
	Каменная оболочка с вентканалом высота 0,33 м	<b>артикул</b>	<b>51831216</b>	<b>51831216</b>	<b>51831820</b>	<b>51831820</b>	<b>51832500</b>	<b>51833000</b>	<b>51833500</b>	<b>51834000</b>	<b>51834500</b>
		наружный размер, см.	32 x 46	32 x 46	36 x 50	48 x 62	48 x 62	55 x 71	60 x 78	67 x 86	75 x 94
		вес, кг	30,30	30,30	33,90	33,90	61,60	77,00	120,00	153,00	157,00
	Дверца	<b>артикул</b>	<b>13031225</b>	<b>13031225</b>	<b>13031225</b>	<b>13031225</b>	<b>13031225</b>	<b>13033045</b>	<b>13033045</b>	<b>13033045</b>	<b>13033045</b>
		наружный размер, см.	27 x 40	27 x 40	27 x 40	27 x 40	27 x 40	41 x 53	41 x 53	41 x 53	41 x 53
		вес, кг	4,30	4,30	4,30	4,30	4,30	7,20	7,20	7,20	7,20
	Основной комплект (коробка)	<b>артикул</b>	<b>30031400</b>	<b>30031600</b>	<b>30031800</b>	<b>30032000</b>	<b>30032500</b>	<b>30033000</b>	<b>30033500</b>	<b>30034000</b>	<b>30034500</b>
		вес, кг	14,35	15,80	17,90	19,23	26,35	33,00	31,50	34,50	36,70



**SCHIEDEL**  
**UNI**

**SCHIEDEL**

Schiedel OOO Russia  
office-mos@schiedel.ru  
www.schiedel.ru

**Москва**

Тел.: +7 499 271 30 74  
+7 499 271 30 75  
Факс: +7 499 271 30 76

4-й Рощинский проезд 19  
офис 302  
115 191 Москва

**Санкт-Петербург**

Тел.: + 7 812 640 43 65  
+ 7 812 640 43 66  
Факс: + 7 812 640 43 67

Московский проспект 81А  
офис 211  
196 084 Санкт-Петербург

**Краснодар**

Тел.: + 7 918 111 97 27



**SCHIEDEL**

лидер Европейского рынка  
по продажам дымоходных систем