

**SAMSUNG**

Инструкция для пользователя

Комнатный блок

AQ07S8GE
AQ07SBGE
SH07ZS8
AQ09S8GE
AQ09SBGE
SH09ZS8
AQ12SBGE
AQ12SGGB
AQ12SGGE
SH12ZSG
AQ18S0GB
AQ18S0GE
SH18ZS0
AQ24S6GB
AQT24S6GE
SH24TS6

Наружный блок

UQ07S8GE
UQ07SBGE
SH07ZS8X
UQ09S8GE
UQ09SBGE
SH09ZS8X
UQ12SBGE
UQ12SGGB
UQ12SGGE
SH12ZSGX
UQ18S0GB
UQ18S0GE
SH18ZS0X
UQ24S6GB
UQT24S6GE
SH24TS6X

КОМНАТНЫЙ КОНДИЦИОНЕР СИСТЕМЫ СПЛИТ (Охлаждение и обогрев)

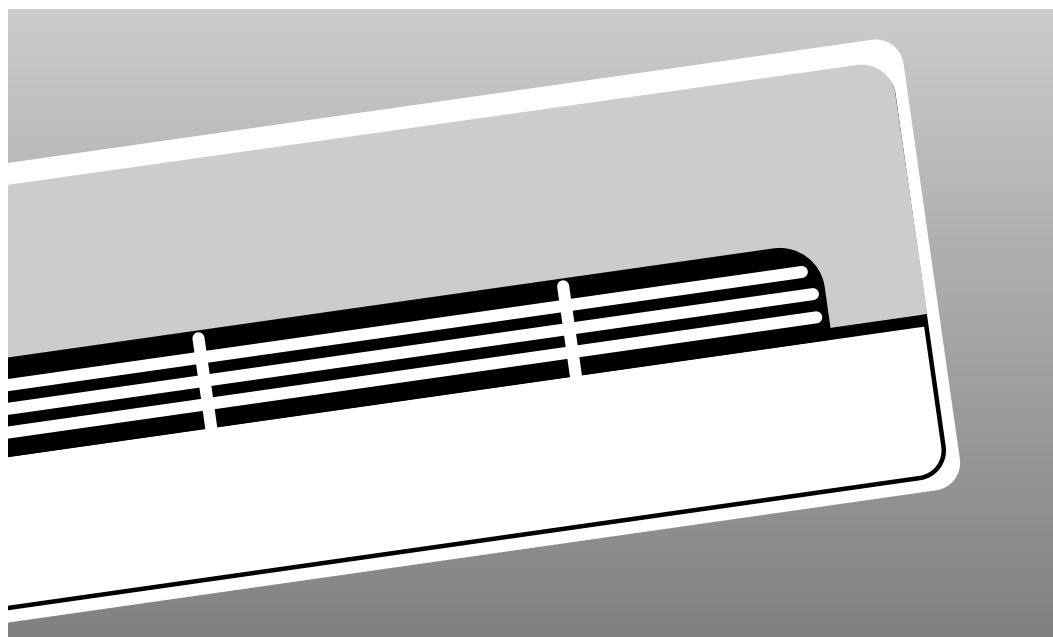

Меры Предосторожности



ПРЕДУПРЕЖДЕНИЕ

- ◆ Если электрический провод данного кондиционера поврежден, то он должен быть заменен только у производителя или в авторизованном центре сервисного обслуживания во избежании электрического шока.



ОПАСНОСТЬ

- ◆ Не пытайтесь устанавливать кондиционер самостоятельно.
- ◆ Данное устройство не содержит частей, устанавливаемых пользователем. Обязательно проконсультируйтесь в авторизованном бюро сервисного обслуживания в случае ремонта.
- ◆ При перемене помещения проконсультируйтесь в авторизованном бюро сервисного обслуживания для отсоединения и установки устройства.
- ◆ Не подвергайтесь прямой струе холодного воздуха в течении длительного времени.
- ◆ Не вставляйте пальцы или предметы в отверстия выхода и решетки втягивания.
- ◆ Не начинайте и не останавливайте работу кондиционера отключением от сети электрического провода и т. д.
- ◆ Не повредите электрический провод.
- ◆ В случае неисправности (запах гари и т.д.) немедленно прекратите работу, выключите электрический выключатель и проконсультируйтесь в авторизованном бюро сервисного обслуживания.



ВНИМАНИЕ

- ◆ Проводите время от времени вентиляцию при использовании.
- ◆ Не направляйте воздушную струю в направлении каминов или обогревающих приборов.
- ◆ Не взбирайтесь и не кладите предметы на кондиционер.
- ◆ Не вешайте предметы на комнатный блок.
- ◆ Не ставьте цветочные вазы или контейнеры с водой на верх кондиционера.
- ◆ Не допускайте попадания воды на кондиционер.
- ◆ Не прикасайтесь вилке электропровода влажными руками.
- ◆ Не тяните за электропровод при отключении его от сети.
- ◆ Отключите устройство от сети, если не используете его в течении длительного периода.
- ◆ Не помещайте животных или растения под прямой струей воздушного потока.
- ◆ Не пейте воду, вытекающую из кондиционера.
- ◆ Не используйте в хранилищах пищи, животных и растений, ценного оборудования и художественных работ.
- ◆ Не заграждайте и не накрывайте решетки всасывания и отверстия выхода во время пользования.
- ◆ Не используйте воспламеняющиеся газы вблизи кондиционера.
- ◆ Если, поставленный в комплекте шнур поврежден, то замените его специальным или соединительным шнуром у производителя или в бюро сервисного обслуживания. (Для стран Европы)
- ◆ Прежде чем выбрасывать устройство, обязательно вытащите батарейки и избавьтесь от них безопасным способом.

Содержание

◆ Подготовка вашего кондиционера к работе	
■ Меры предосторожности	2
■ Общий вид кондиционера	4
■ Пульт дистанционного управления - кнопки и дисплей	6
■ Использование этой инструкции	7
■ Установка батарей в пульт дистанционного управления	8
◆ Использование вашего кондиционера	
■ Выбор автоматического режима работы	9
■ Охлаждение воздуха в вашей комнате	10
■ Обогрев воздуха в вашей комнате	11
■ Быстрое изменение температуры в комнате	12
■ Устранение избыточной влажности воздуха	13
■ Вентилирование вашей комнаты	14
■ Выбор Режимы Экономии Электроэнергии	15
■ Регулирование воздушного потока в вертикальной плоскости	16
■ Регулирование воздушного потока в горизонтальной плоскости	17
◆ Программирование вашего кондиционера	
■ Установка таймера включения	18
■ Установка таймера выключения	19
■ Установка таймера "Сон"	20
◆ Рекомендации по эксплуатации	
■ Рекомендации по эксплуатации	21
■ Диапазоны температур и влажностей воздуха	22
■ Управление Кондиционером без Пульты Дистанционного Управления	22
■ Устранение часто возникающих проблем	23
■ Чистка вашего кондиционера	24
■ Чистка Деодорирующих Фильтров и Фильтров Био-Грин. (Выборочно)	24
◆ Технические характеристики	

Общий вид кондиционера

Дизайн и форма могут быть изменены в зависимости от модели.

Комнатный блок

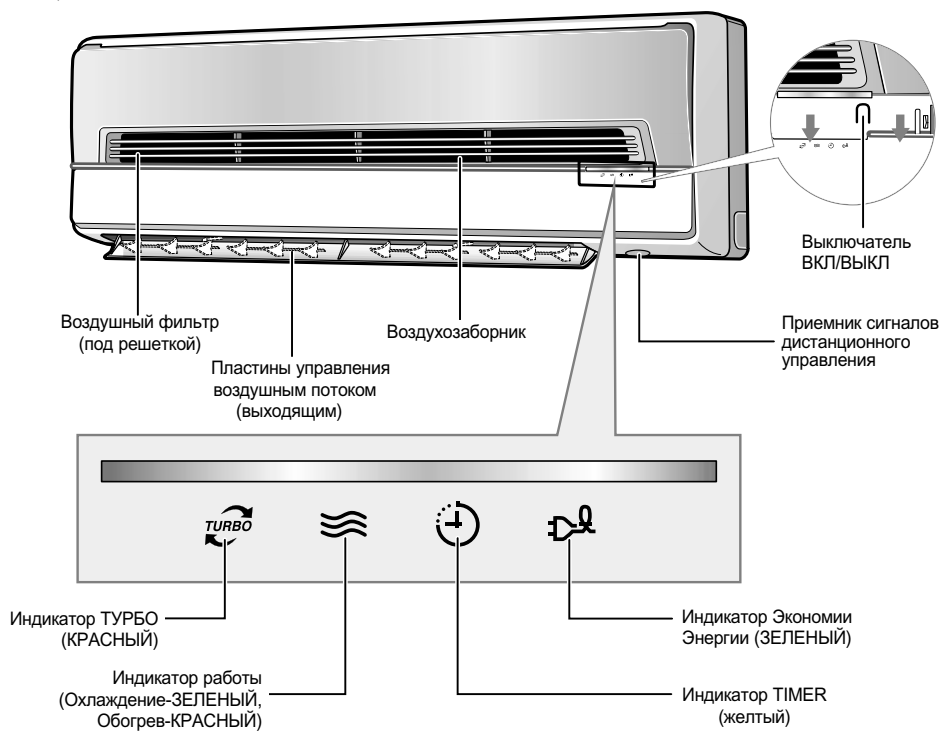

Наружный блок

UQ07S8GE SH07ZS8X UQ09S8GE SH09ZS8X

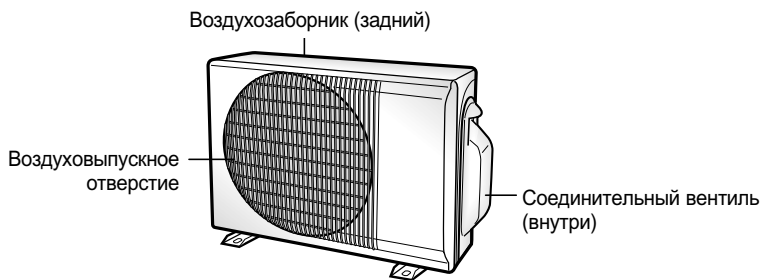

Наружный блок

UQ07SBGE UQ09SBGE UQ12SBGE

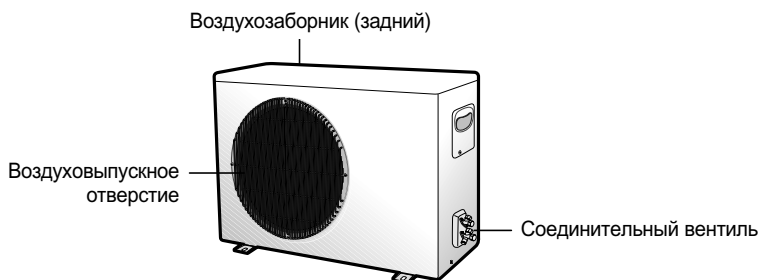

Наружный блок

UQ12SGGB UQ12SGGE SH12ZSGX

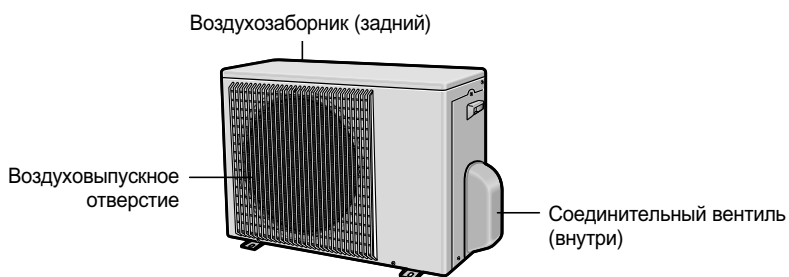

Наружный блок

UQ18S0GB UQ18S0GE SH18ZS0X
UQ24S6GB UQT24S6GE SH24TS6X



Пульт дистанционного управления - кнопки и дисплей

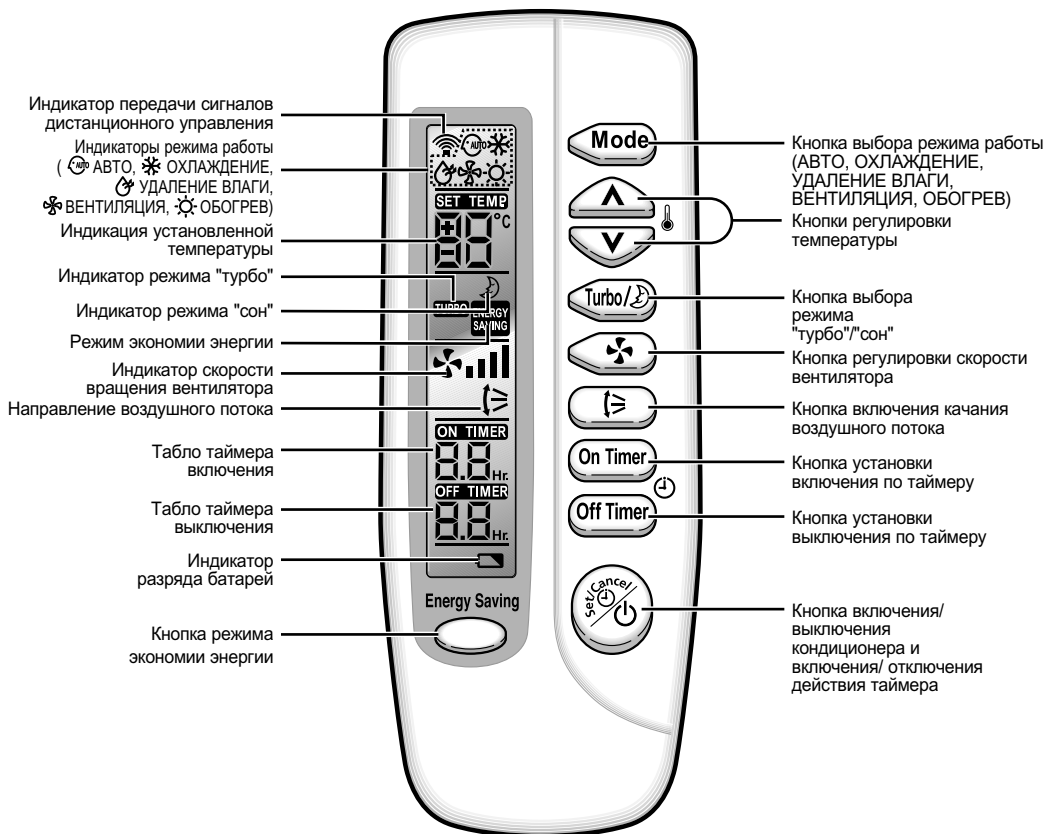

Использование этой инструкции

Вы только что приобрели комнатный кондиционер системы сплит и он был установлен специалистом по установке кондиционеров.

В вашей Инструкции для пользователя содержится много ценной информации об использовании вашего кондиционера. Пожалуйста, выберите время, чтобы прочитать ее, так как она поможет вам в полной мере использовать все возможности кондиционера.

Инструкция организована следующим образом.

- ◆ *На страницах с 4 по 6 приведены следующие иллюстрации:*
 - *Внешний вид комнатного и наружного блоков*
 - *Пульт дистанционного управления (кнопки и дисплей)**Эти иллюстрации помогут вам в поиске нужных кнопок, а также в понимании смысла символов, показываемых дисплеем.*

- ◆ *В основной части документа вы найдете последовательность пошаговых процедур по использованию каждой из имеющихся функций кондиционера.*

В иллюстрациях к пошаговым процедурам используются три различных символа:

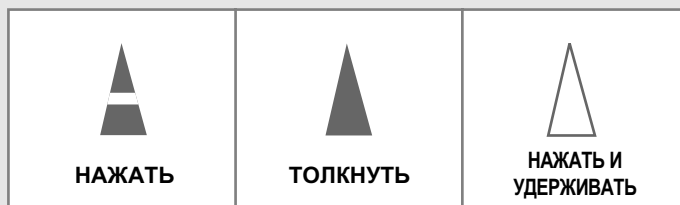

Установка батарей в пульт дистанционного управления

Вы должны установить или заменить батареи в пульте дистанционного управления, когда вы:

- ◆ Только что купили кондиционер
- ◆ Обнаружили, что пульт дистанционного управления перестал правильно работать

ПРИМЕЧАНИЕ

- ◆ Используйте две батареи типа AAA, LR03 напряжением 1,5 В.
- ◆ Не используйте старые батареи или различные типы батарей совместно.
- ◆ По истечении 12 месяцев с даты изготовления батареи могут оказаться полностью разряженными даже в том случае, если ими не пользовались.

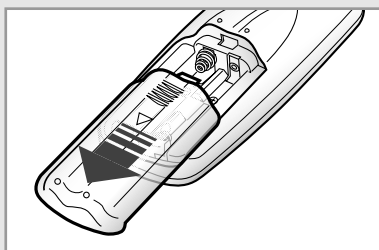

- 1 Толкните крышку отсека для батарей на нижней поверхности пульта большим пальцем в направлении, указанном стрелкой и снимите ее.

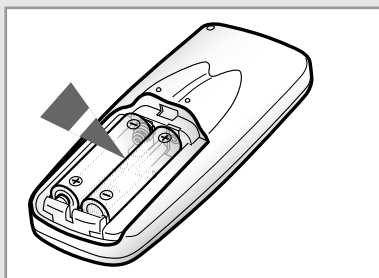

- 2 Установите две батареи, обращая внимание на соблюдение полярности:
 - ◆ + на батарее должен совпадать с меткой + на пульте.
 - ◆ - на батарее должен совпадать с меткой - на пульте.

- 3 Возвратите крышку отсека для батарей на место, двигая ее по направляющим, пока не услышите щелчок.

Выбор автоматического режима работы

Вы можете включить кондиционер в автоматическом режиме с пульта дистанционного управления. В автоматическом режиме работы автоматически выбираются стандартная температура и оптимальная скорость вентилятора. Вы можете изменить стандартную температуру, но не можете изменить скорость вентилятора.

- 1 Если необходимо, нажмите кнопку  (Вкл/ Выкл).

Результат: ◆ Индикатор работы загорается на комнатном блоке.



- ◆ Кондиционер начинает работу в режиме, который использовался в последний раз.
- ◆ Комнатный блок подает звуковой сигнал.

ВАЖНО

В кондиционере имеется схема защиты, которая предохраняет его от повреждения, если он был запущен сразу же после того, как был:

- ◆ Включен в сеть
- ◆ Остановлен

Через три минуты кондиционер начнет работать нормально.

- 2 Если  не появляется на пульте управления, то нажмите кнопку  на пульте один или несколько раз, до тех пор пока он не появится.

Результат: ◆ При каждом нажатии кнопки  комнатный блок издает звук.

- ◆ Кондиционер начинает работать в автоматическом режиме.

ПРИМЕЧАНИЕ Вы можете в любое время изменять режимы работы кондиционера.

- 3 Чтобы изменить стандартную температуру (Кондиционер устанавливает стандартную температуру автоматически в зависимости от комнатной температуры), нажмите кнопку  один или несколько раз.

УСТАНОВЛ. ТЕМПЕРАТУРА.	УСТАНОВЛ. ТЕМПЕРАТУРА.	-	УСТАНОВЛ. ТЕМПЕРАТУРА.	УСТАНОВЛ. ТЕМПЕРАТУРА.
-2°C	-1°C	Стандартная температура	+1°C	+2°C
< Если вам жарко >			< Если вам прохладно >	

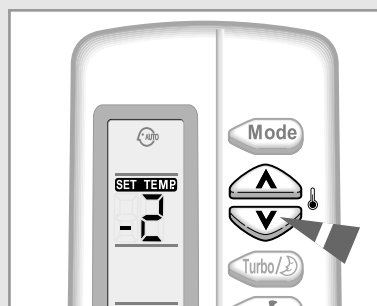
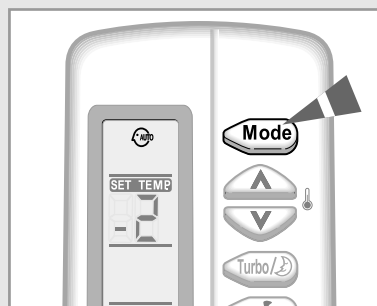
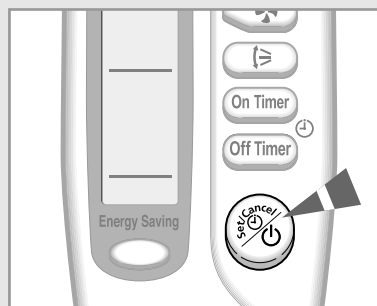

Охлаждение воздуха в вашей комнате

Вы должны выбрать режим Охлаждение, если вы желаете отрегулировать:

- ◆ Температуру охлаждения
- ◆ Скорость вращения вентилятора в режиме охлаждения

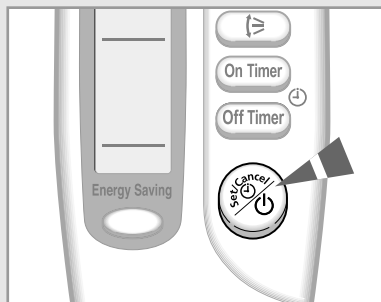

- 1 Если необходимо, нажмите кнопку (Вкл/ Выкл).

Результат: ◆ Индикатор работы загорается на комнатном блоке.

- ◆ Кондиционер начинает работу в режиме, который использовался в последний раз.
- ◆ Комнатный блок подает звуковой сигнал.

ВАЖНО

В кондиционере имеется схема защиты, которая предохраняет его от повреждения, если он был запущен сразу же после того, как был:

- ◆ Включен в сеть
- ◆ Остановлен

Через три минуты кондиционер начнет работать нормально.

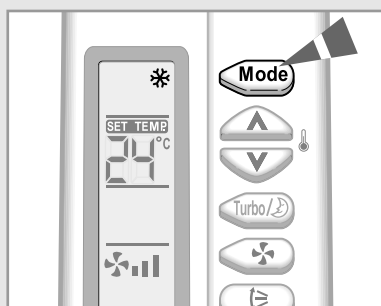

- 2 Если не появляется на пульте управления, то нажмите кнопку на пульте один или несколько раз, до тех пор пока он не появится.

Результат: ◆ При каждом нажатии кнопки комнатный блок издает звук.

- ◆ Кондиционер начинает работать в режиме Охлаждение.

ПРИМЕЧАНИЕ Вы можете в любое время изменять режимы работы кондиционера.

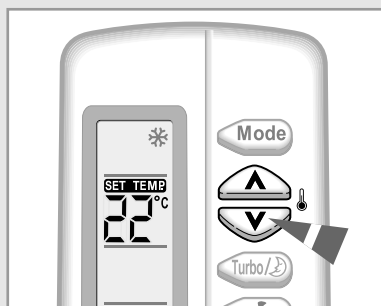

- 3 Чтобы изменить температуру, нажмите кнопку один или несколько раз, пока необходимая температура не появится на дисплее. Возможные температуры находятся в диапазоне от 18°C до 30°C включительно.

Результат: ◆ Каждый раз когда вы нажимаете кнопку :

- Температура изменяется на 1°C
- Комнатный блок подает звуковой сигнал
- ◆ Кондиционер начинает охлаждение воздуха при условии, что температура в комнате выше, чем заданная температура.
- ◆ Если комнатная температура достигнет установленной, кондиционер прекратит функцию охлаждения, а вентилятор будет продолжать работу.

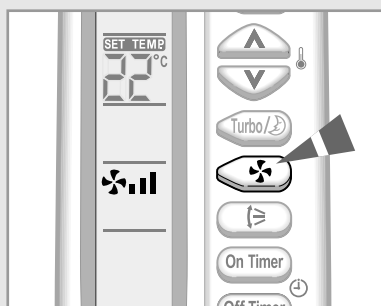

- 4 Выберите скорость вентилятора, нажав на кнопку один или несколько раз, пока необходимая скорость не появится на дисплее.

- Автоматический режим (поочередно → → →)
- Низкая
- Средняя
- Высокая

Результат: Каждый раз при нажатии кнопки комнатный блок издает звук.

- 5 Чтобы контролировать направление воздушного потока, см. стр. 16 и 17.

Обогрев воздуха в вашей комнате

Вы должны выбрать режим Обогрев, если вы желаете отрегулировать:

- ◆ Температуру обогрева
- ◆ Скорость вращения вентилятора в режиме обогрева

1 Если необходимо, нажмите кнопку  (Вкл/ Выкл).



Результат: ◆ Индикатор работы загорается на комнатном блоке.
◆ Кондиционер начинает работу в режиме, который использовался в последний раз.
◆ Комнатный блок подает звуковой сигнал.

ВАЖНО

В кондиционере имеется схема защиты, которая предохраняет его от повреждения, если он был запущен сразу же после того, как был:

- ◆ Включен в сеть
- ◆ Остановлен

Через три минуты кондиционер начнет работать нормально.

2 Если  не появляется на пульте управления, то нажмите кнопку  на пульте один или несколько раз, до тех пор пока он не появится.







Результат: ◆ При каждом нажатии кнопки  комнатный блок издает звук.
◆ Кондиционер начинает работать в режиме Обогрев.

ПРИМЕЧАНИЕ Вы можете в любое время изменять режимы работы кондиционера.

3 Чтобы изменить температуру, нажмите кнопку  один или несколько раз, пока необходимая температура не появится на дисплее. Возможные температуры находятся в диапазоне от 16°C до 30°C включительно.

Результат: ◆ Каждый раз когда вы нажимаете кнопку  :
- Температура изменяется на 1°C
- Комнатный блок подает звуковой сигнал
◆ Кондиционер начинает обогрев воздуха при условии, что температура в комнате ниже, чем желаемая температура (выбранная температура +3°C).
◆ Если комнатная температура достигнет установленной, то кондиционер прекратит функцию обогрева, а вентилятор будет продолжать работу.

4 Выберите скорость вентилятора, нажав на кнопку  один или несколько раз, пока необходимая скорость не появится на дисплее:

-  Автоматический режим (поочередно  →  → )
-  Низкая
-  Средняя
-  Высокая

Результат: ◆ Каждый раз при нажатии кнопки  комнатный блок издает звук.
◆ В течение первых 3 - 5 минут, пока воздух достаточно не прогреется, вентилятор работает очень медленно. После того, как достигнута правильная температура воздуха, вентилятор автоматически переключится на требующуюся скорость.

5 Чтобы контролировать направление воздушного потока, см. стр. 16 и 17.

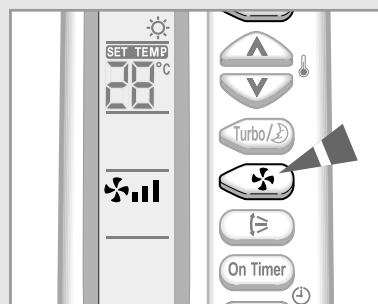
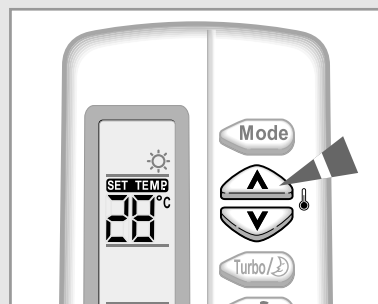
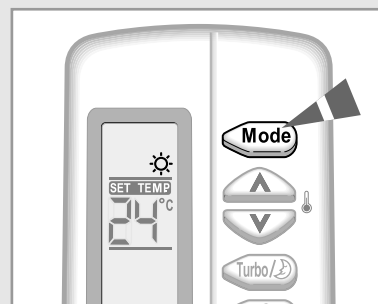
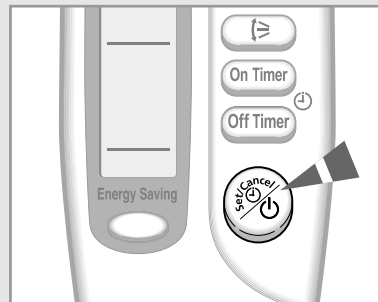

Быстрое изменение температуры в комнате

Режим работы "турбо" при охлаждении/ обогреве используется, чтобы охладить или обогреть комнату настолько быстро, насколько это возможно.

Пример *Вы вернулись домой и обнаружили, что в комнате очень жарко. Вы хотите охладить в ней воздух как можно быстрее.*

Кондиционер работает в режиме "турбо" с максимальной производительностью в течение 30 минут и затем автоматически возвращается к ранее установленным режиму работы и температуре.

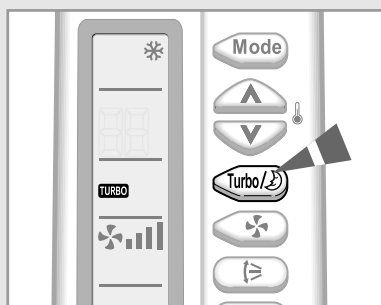



- 1 Если необходимо, нажмите кнопку  (Вкл/ Выкл).

Результат: ◆ Индикатор работы загорается на комнатном блоке.
◆ Кондиционер начинает работу в режиме, который использовался в последний раз.
◆ Комнатный блок подает звуковой сигнал.

- 2 Нажмите кнопку  .

Результат: ◆ Температура и скорость работы вентилятора регулируются автоматически.
◆ Кондиционер охлаждает или обогревает комнату настолько быстро, насколько это возможно.
◆ Через 30 минут кондиционер автоматически возвращается к ранее установленным режиму работы, температуре и скорости вентилятора.
Но если вы нажмете кнопку  при нахождении кондиционера в режиме УДАЛЕНИЕ ВЛАГИ или ВЕНТИЛЯЦИЯ, режим автоматически изменяется на АВТОМАТИЧЕСКИЙ.

- 3 Если вы желаете выключить режим "турбо" до истечения 30 минут, вновь нажмите кнопку  один или несколько раз, пока не исчезнет пиктограмма  или .

Результат: Кондиционер автоматически возвращается к ранее установленным режиму работы, температуре и скорости вентилятора.

- 4 Чтобы контролировать направление воздушного потока, см. стр. 16 и 17.

Устранение избыточной влажности воздуха

Если воздух в вашей комнате очень влажный или сырой, вы можете устранить избыточную влажность воздуха без значительного понижения температуры.

- 1 Если необходимо, нажмите кнопку  (Вкл/ Выкл).

Результат:



- ◆ Индикатор работы загорается на комнатном блоке.
- ◆ Кондиционер начинает работу в режиме, который использовался в последний раз.
- ◆ Комнатный блок подает звуковой сигнал.

ВАЖНО

В кондиционере имеется схема защиты, которая предохраняет его от повреждения, если он был запущен сразу же после того, как был:

- ◆ Включен в сеть
- ◆ Остановлен

Через три минуты кондиционер начнет работать нормально.

- 2 Если  не появляется на пульте управления, то нажмите кнопку  на пульте один или несколько раз, до тех пор пока он не появится.

Результат:

- ◆ При каждом нажатии кнопки  комнатный блок издает звук.
- ◆ Кондиционер начинает работать в режиме УДАЛЕНИЕ ВЛАГИ.

ПРИМЕЧАНИЕ Вы можете в любое время изменять режимы работы кондиционера.

- 3 Чтобы изменить температуру, нажмите кнопку  один или несколько раз, пока необходимая температура не появится на дисплее. Возможные температуры находятся в диапазоне от 18°C до 30°C включительно.

Результат:

- ◆ Каждый раз когда вы нажимаете кнопку :
 - Температура изменяется на 1°C
 - Комнатный блок подает звуковой сигнал
- ◆ Кондиционер начинает удаление влаги из воздуха, при этом циркуляция воздуха регулируется автоматически.

- 4 Чтобы контролировать направление воздушного потока, см. стр. 16 и 17.

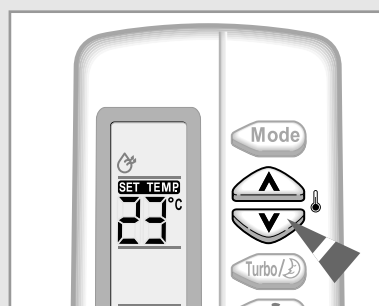
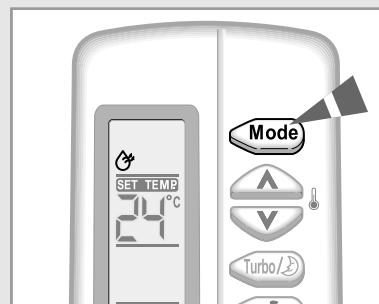
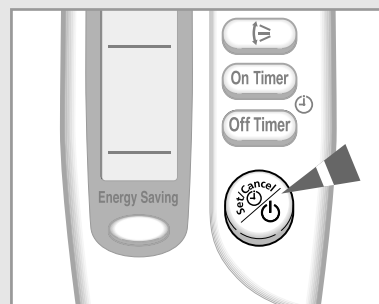

Вентилирование вашей комнаты

Если воздух в вашей комнате несвежий, вы можете провентилировать комнату, используя режим Вентиляция.

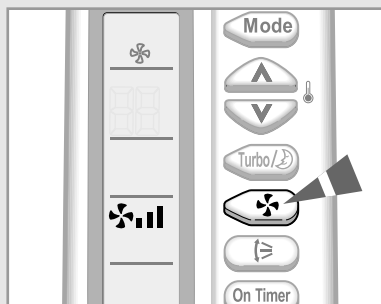
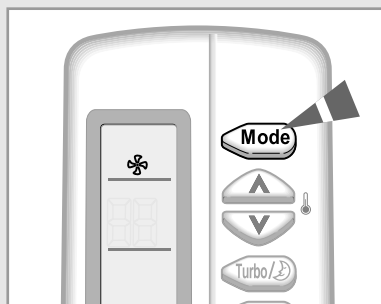
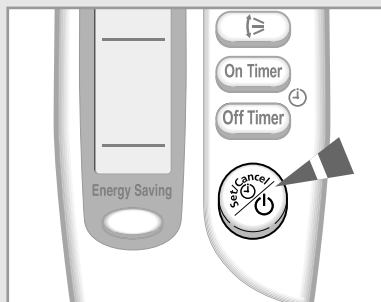

- 1 Если необходимо, нажмите кнопку (Вкл/ Выкл).

Результат:

- ◆ Индикатор работы загорается на комнатном блоке.
- ◆ Кондиционер начинает работу в режиме, который использовался в последний раз.
- ◆ Комнатный блок подает звуковой сигнал.

- 2 Если не появляется на пульте управления, то нажмите кнопку на пульте один или несколько раз, до тех пор пока он не появится.

Результат:

- ◆ При каждом нажатии кнопки комнатный блок издает звук
- ◆ Кондиционер начинает работать в режиме ВЕНТИЛЯЦИЯ.
- ◆ Температура устанавливается автоматически.

ПРИМЕЧАНИЕ Вы можете в любое время изменять режимы работы кондиционера.

- 3 Выберите скорость вентилятора, нажав на кнопку один или несколько раз, пока необходимая скорость не появится на дисплее:

Низкая
 Средняя
 Высокая

Результат: Каждый раз при нажатии кнопки комнатный блок издает звук.

- 4 Чтобы контролировать направление воздушного потока, см. стр. 16 и 17.

Выбор Режим Экономии Электроэнергии

Если вы хотите экономить энергию при использовании кондиционера, то выберите режим Экономии Энергии нажатием кнопки Экономия энергии.

- 1 Если необходимо, нажмите кнопку  (Вкл/ Выкл).

Результат: ◆ Индикатор работы загорается на комнатном блоке.
◆ Кондиционер начинает работу в режиме, который использовался в последний раз.
◆ Комнатный блок подает звуковой сигнал.

ВАЖНО

В кондиционере имеется схема защиты, которая предохраняет его от повреждения, если он был запущен сразу же после того, как был:

- ◆ Включен в сеть
- ◆ Остановлен

Через три минуты кондиционер начнет работать нормально.

- 2 Чтобы выбрать режим ОХЛАЖДЕНИЕ нажмите кнопку  .

Note Вы можете выбрать режим Экономии энергии только при ОХЛАЖДЕНИИ.

- 3 Нажмите кнопку  .

Результат: ◆ Комнатный блок подает звуковой сигнал.
◆ Кондиционер работает в режиме Экономии энергии.
◆ Внешние пластины воздушного потока двигаются вверх и вниз.
◆ Чтобы остановить работу в режиме Экономии Энергии, снова нажмите  .

- 4 Чтобы изменить температуру, нажмите кнопку  один или несколько раз, пока необходимая температура не появится на дисплее. Возможные температуры находятся в диапазоне от 26°C до 30°C включительно.

Note Если вы хотите установить температуру ниже 26С, то сначала отмените режим Экономии Энергии.

- 5 Чтобы выбрать скорость вентилятора, нажмите кнопку  один или несколько раз, пока не появится необходимая скорость.

- 6 Чтобы контролировать направление воздушного потока, см. стр. 16 и 17.

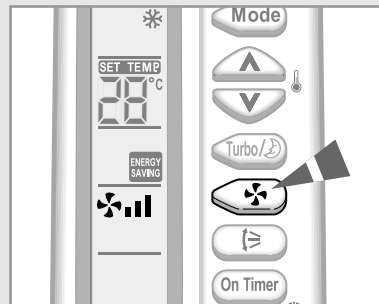
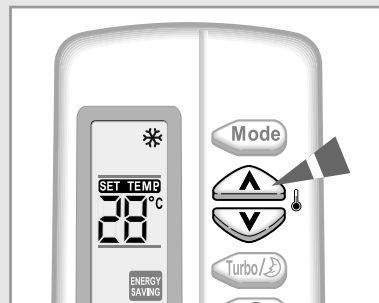
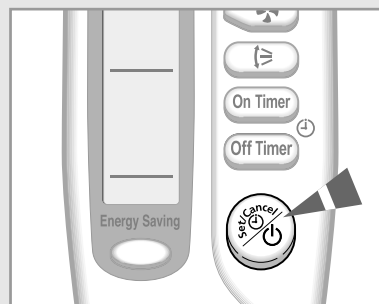

Регулирование воздушного потока в вертикальной плоскости

В зависимости от расположения комнатного блока на стене вашей комнаты, вы можете отрегулировать положение расположенной на нижней поверхности блока наружной пластины, регулирующей воздушный поток, увеличив тем самым эффективность работы вашего кондиционера.

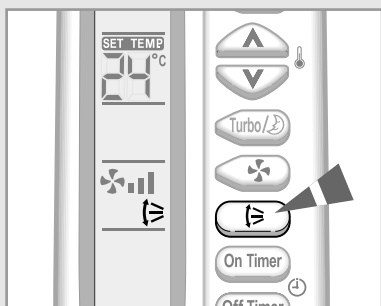

- 1 Нажмите кнопку  один или несколько раз по необходимости.
Результат: Положение наружной пластины в вертикальной плоскости изменяется.

РЕКОМЕНДАЦИЯ

При...	Отрегулируйте пластину так, чтобы она была направлена...
Охлаждении	Вверх
Обогреве	Вниз

- 2 Если вы хотите, чтобы пластины двигались автоматически вверх и вниз во время работы кондиционера, то нажмите кнопку .

Результат: Пластина движется вверх и вниз относительно установленного положения.

- 3 Чтобы остановить движение пластин вверх и вниз, снова нажмите кнопку .

ПРИМЕЧАНИЕ	Если вы...	Пластина...
	Выключили кондиционер	Полностью закрывается.
	Снова включили его	Поставьте регулятор мощности в исходное положение.

Регулирование воздушного потока в горизонтальной плоскости

Имеются два комплекта внутренних пластин для регулирования направления потока воздуха. Так же как вы можете изменять положение наружной пластины в вертикальной плоскости, вы можете изменять положение внутренних пластин в горизонтальной плоскости.

- 1 Установите каждый комплект внутренних пластин в требуемое положение, нажав на них или потянув их вбок.

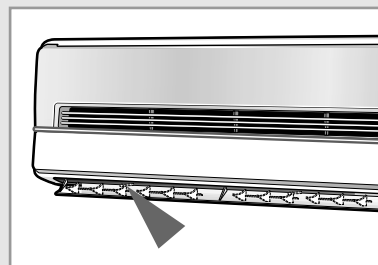

Установка таймера включения

Таймер включения позволяет автоматически включить кондиционер через определенный промежуток времени.

Вы можете установить значение этого промежутка равным от 30 минут до 24 часов.

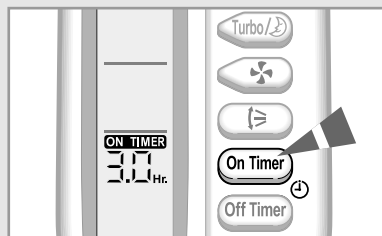

- 1 Чтобы установить время работы нажмите на кнопку **On Timer** один или несколько раз пока необходимое время не появится на дисплее. Диапазон времени работы от 0.5 до 24 часов включительно.



- 2 Для завершения установки нажмите кнопку **Cancel** (Установка/Отмена установки).

Результат:

- ◆ На дисплее появляется время, остающееся до включения.
- ◆ Мигание индикатора таймера прекращается.
- ◆ Выбранные режим и температура пропадают с дисплея через 10 секунд.
- ◆ Кондиционер автоматически включится, когда показания счетчика на дисплее пульта дистанционного управления исчезнут после достижения установленного времени включения.

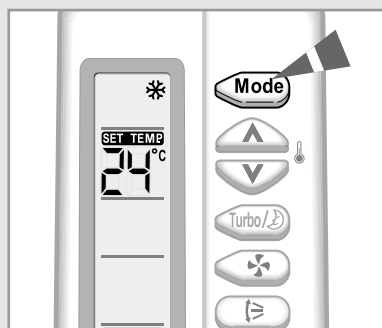

- 3 Чтобы заранее выбрать режим работы, нажмите кнопку **Mode** до тех пор, пока желаемый режим не высветится в верхней части пульта дистанционного управления.

Результат: ◆ Кондиционер начнет работу в выбранном режиме при его включении.

Для отмены установки таймера включения

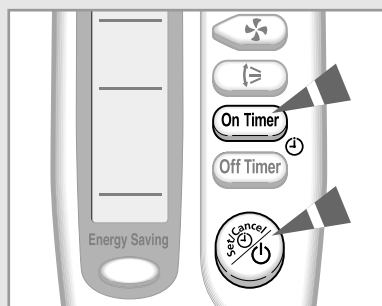

- 1 Чтобы отменить Таймер Вкл., нажмите кнопку **On Timer** один или несколько раз, пока надпись не исчезнет с дисплея.

- 2 Нажмите кнопку **Cancel** (Установка/Отмена установки).

ПРИМЕЧАНИЕ Если вы хотите включить кондиционер до того, как таймер достигнет установленного значения времени, нажмите кнопку **On/Off** (Вкл/Выкл).

Установка таймера выключения

Таймер Выключения позволяет автоматически выключить кондиционер через определенный промежуток времени. Вы можете установить значение этого промежутка равным от 30 минут до 24 часов.

1 Чтобы установить время работы нажмите на кнопку **Off Timer** один или несколько раз пока необходимое время не появится на дисплее. Диапазон времени работы от 0.5 до 24 часов включительно.

2 Для завершения установки нажмите кнопку **Setup/Cancel** (Установка/Отмена установки).

Результат:

- ◆ На дисплее появляется время, остающееся до выключения.
- ◆ Мигание индикатора таймера прекращается.
- ◆ Кондиционер автоматически выключится, когда показания счетчика на дисплее пульта дистанционного управления исчезнут после достижения установленного времени выключения.

Пример Если вы хотите включить кондиционер через 2 часа, чтобы он работал в течение 2 часов:

1. Нажмите кнопку **On Timer** до тех пор, пока на дисплее не появится '2.0 Hr'
2. Нажмите кнопку **Setup/Cancel** (Установка/Отмена установки).
3. Нажмите кнопку **Off Timer** до тех пор, пока на дисплее не появится '4.0 Hr'
4. Нажмите кнопку **Setup/Cancel** (Установка/Отмена установки).

ПРИМЕЧАНИЕ Вы можете увидеть или изменить режим установок и/или температуру, нажав на кнопку **Mode** или на кнопку **Temp Up/Down** после установки Таймер Выкл.

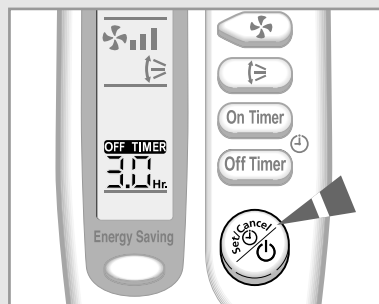

Для отмены установки таймера выключения

1 Чтобы отменить Таймер Выкл., нажмите кнопку **Off Timer** один или несколько раз, пока надпись не исчезнет с дисплея.

2 Нажмите кнопку **Setup/Cancel** (Установка/Отмена установки).

ПРИМЕЧАНИЕ Если вы хотите выключить кондиционер до того, как таймер достигнет установленного значения времени, нажмите кнопку **Power** (Вкл/Выкл).

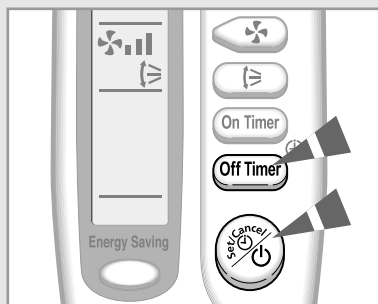



Установка таймера "Сон"

Таймер "сон" может использоваться при охлаждении или обогреве вашей комнаты для того, чтобы кондиционер автоматически выключался по истечении шести часов.

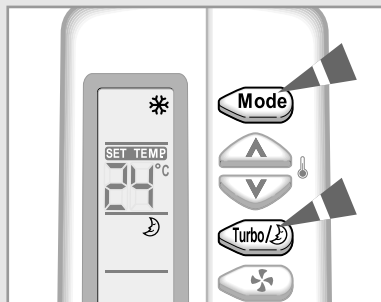
ПРИМЕЧАНИЕ Если вы хотите выключить кондиционер в определенное время, обратитесь на стр. 19.



1 Убедитесь в том, что кондиционер установлен либо в режим ОХЛАЖДЕНИЕ, либо в режим ОБОГРЕВ.

2 Нажмите кнопку  один или несколько раз, пока на дисплее пульта дистанционного управления не появится символ .

Результат:

- ◆ Комнатный блок подает звуковой сигнал.
- ◆ Кондиционер будет управляться, как показано на рисунке ниже.

Охлаждение Установленная температура повышается на 1°C в час. Когда она повысилась на 2°C (через два часа), температура поддерживается на этом уровне в течение четырех часов.

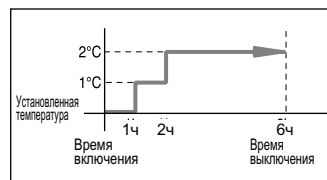

Обогрев Установленная температура понижается на 1°C в час. Когда она понизилась на 2°C (через два часа), температура поддерживается на этом уровне в течение четырех часов.



Для отмены установки таймера "Сон"

Если вы не хотите больше использовать таймер "Сон", вы можете выключить его в любое время.

Нажмите кнопку .

Результат:

- ◆ Комнатный блок подает звуковой сигнал.
- ◆ Символ  больше не показывается на дисплее.
- ◆ Кондиционер работает в обычном режиме.

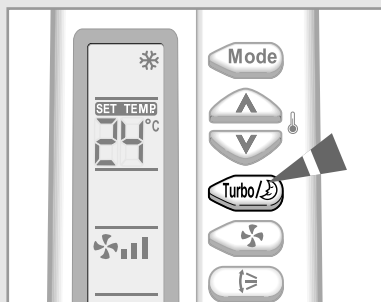

Рекомендации по эксплуатации

Ниже приводятся несколько рекомендаций, которые вы должны соблюдать при эксплуатации вашего кондиционера.

Тема	Рекомендации
Эффективность обогрева	Тепловой насос внутри кондиционера поглощает тепло из наружного воздуха и доставляет его внутрь. Если температура наружного воздуха падает, кондиционер будет в меньшей степени обогревать комнату. Если вы считаете, что в комнате недостаточно тепло, используйте дополнительные отопительные приборы.
Циркуляция теплого воздуха	Для обогрева вашей комнаты кондиционер циркулирует теплый воздух; вследствие этого, чтобы нагреть всю комнату понадобится какое-то время после включения кондиционера. Если необходимо, включите кондиционер за некоторое время до того, как вы хотите пользоваться комнатой.
Иней	Когда наружная температура низкая, а влажность воздуха высокая, на наружном блоке может образоваться иней при обогреве вашей комнаты с помощью кондиционера. Если это случится: <ul style="list-style-type: none">◆ Режим обогрева приостанавливается.◆ Автоматически включается режим "размораживание" на время около семи минут. С вашей стороны не требуется никакого вмешательства; примерно через семь минут кондиционер вновь начнет работать нормально.
Высокие наружная и внутренняя температуры	Если температура как внутри здания, так и снаружи высокая и вы выбираете режим Обогрев, вентилятор и компрессор наружного блока могут время от времени останавливаться. Это нормально; просто подождите, пока кондиционер не включится вновь.
Нарушение энергоснабжения	Если во время работы кондиционера произойдет нарушение энергоснабжения в сети переменного тока, он отключается. Когда сетевое напряжение появится вновь, кондиционер начинает вновь работать автоматически.

Диапазоны температур и влажностей воздуха

В нижеследующей таблице указаны диапазоны температур и влажностей воздуха, в пределах которых можно пользоваться кондиционером.

Если кондиционер используется при...	Тогда...
Более высоких температурах	Может сработать автоматическая схема защиты и кондиционер прекратит работу.
Более низких температурах	Может замёрзнуть теплообменник, что может привести к протечке воды или другим неисправностям.
Высоких уровнях влажности	Если кондиционер используется в течение длительного времени, на поверхности комнатного блока может конденсироваться вода и капать с него.

Режим	Наружная температура	Температура внутри помещения	Влажность воздуха внутри помещения
Обогрев	Приблизит. 0°C- 24°C	27°C или ниже	-
Охлаждение	Приблизит. 21°C- 43°C	Приблизит. 18°C- 32°C	80% или меньше влаги
Удаление	Приблизит. 18°C- 43°C	Приблизит. 18°C- 32°C	-

* Если кондиционер используется в режиме обогрева при температуре ниже 0°C (наружной), то эффективность его работы уменьшается. Если кондиционер используется в режиме охлаждения при температуре выше 33°C (внутри комнаты), то эффективность его работы уменьшается.

Управление Кондиционером без Пульты Дистанционного Управления

Вы можете управлять кондиционером с комнатного блока, в случае, если пульт дистанционного управления неисправен.

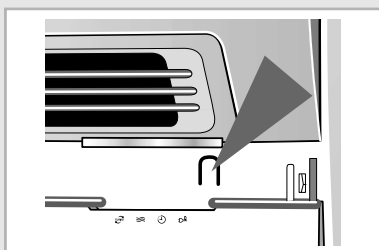
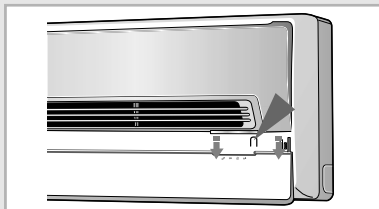

1 Вытяните нижнюю переднюю решетку вниз.

2 Чтобы включить кондиционер, нажмите выключатель ВКЛ/ВЫКЛ на правой стенке комнатного блока.

Результат:

- ◆ Индикатор РАБОТА загорится на комнатном блоке.
- ◆ Комнатный блок издает звук.
- ◆ Кондиционер начинает работу в самом подходящем режиме для комнатной температуры:





Комнатная температура	Режим Работы	Установка температур
Меньше чем 21°C	Обогрев	Приблизит. 22°C
21°C и выше	Охлаждение	Приблизит. 24°C

3 Чтобы включить кондиционер, нажмите выключатель ВЫКЛ/ВКЛ на правой стенке комнатного блока.

ПРИМЕЧАНИЕ Даже если вы включили кондиционер через выключатель ВКЛ/ВЫКЛ, все операции могут контролироваться через пульт дистанционного управления как обычно.

Устранение часто возникающих проблем

Прежде чем обращаться в сервисный центр, выполните следующие простые проверки. Это может сэкономить вам время и избавить от ненужного вызова специалиста по обслуживанию.

Проблема	Объяснение/ Решение
Кондиционер совсем не работает	<ul style="list-style-type: none">◆ Проверьте включен ли рубильник в цепи, от которой на кондиционер подается электропитание.◆ Проверьте включился ли индикатор работы на комнатном блоке; если необходимо, нажмите кнопку  (Вкл/ Выкл) на пульте дистанционного управления.◆ Проверьте, не горит ли на комнатном блоке индикатор TIMER (таймер). Если он горит:<ul style="list-style-type: none">- Дождитесь заданного времени включения и кондиционер заработает автоматически- Отключите таймер (более подробную информацию см. на стр. 18 и 19)
Кондиционер не управляется с пульта дистанционного управления	<ul style="list-style-type: none">◆ Проверьте, нет ли каких-либо препятствий между вами и комнатным блоком.◆ Проверьте состояние батарей пульта дистанционного управления.◆ Проверьте, находитесь ли вы достаточно близко от комнатного блока (семь метров или менее).
Когда вы нажимаете кнопку  (Вкл/ Выкл) на пульте дистанционного управления, не слышен звуковой сигнал	<ul style="list-style-type: none">◆ Убедитесь в том, что вы направляет пульт дистанционного управления на приемник инфракрасных сигналов, расположенный в правой части комнатного блока.◆ Если необходимо, замените батареи в пульте дистанционного управления.
Кондиционер не охлаждает или не обогревает комнату	<ul style="list-style-type: none">◆ Убедитесь в том, что установлен правильный режим работы (АВТОМАТИЧЕСКИЙ, ОХЛАЖДЕНИЕ или ОБОГРЕВ).◆ Температура в комнате может быть слишком низкой или слишком высокой.◆ Воздушный фильтр может быть забит пылью; обратитесь к инструкциям по его чистке на стр. 24.◆ Проверьте, нет ли какого-либо препятствия перед наружным блоком.
При обогреве температура в комнате не повышается до требуемой и кондиционер часто останавливается	<ul style="list-style-type: none">◆ Проверьте, правильно ли вы установили требуемую температуру.◆ Увеличьте скорость вращения вентилятора.◆ Если воздушный поток направлен вверх, используйте пульт дистанционного управления для того, чтобы направить его вниз.
Скорость вентилятора не меняется, когда вы нажимаете кнопку 	<ul style="list-style-type: none">◆ Проверьте, установлен ли режим работы ОБОГРЕВ, ОХЛАЖДЕНИЕ или ВЕНТИЛЯЦИЯ. В режиме АВТОМАТИЧЕСКИЙ скорость вентилятора изменяется автоматически, а в режиме УДАЛЕНИЕ ВЛАГИ она устанавливается в режим "Автоматический".
Направление воздушного потока не меняется, когда вы нажимаете кнопку 	<ul style="list-style-type: none">◆ Проверьте, был ли включен кондиционер; если необходимо, нажмите кнопку  (Вкл/ Выкл) на пульте дистанционного управления.
Таймер не срабатывает в заданное время	<ul style="list-style-type: none">◆ Проверьте, правильно ли вы запрограммировали таймер; смотрите стр. 18 и 19.
Во время работы кондиционера в комнате чувствуется запах	<ul style="list-style-type: none">◆ Провентилируйте комнату.

Чистка вашего кондиционера

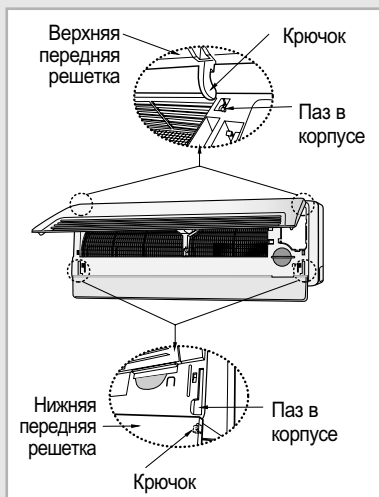
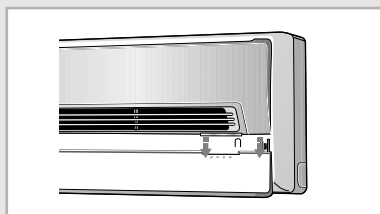

Чтобы получить наилучшие результаты при эксплуатации вашего кондиционера, вы должны регулярно чистить его для удаления пыли, скапливающейся на воздушном фильтре.

ВАЖНО Перед тем, как чистить ваш кондиционер, убедитесь в том, что вы выключили рубильник цепи, от которой на него подается электропитание.

- 1 Опустите нижнюю переднюю решетку вниз.
- 2 Откройте верхнюю переднюю решетку, потянув за правую и левую стороны решетки.
- 3 Приподнимите нижний край воздушных фильтров и вытяните вниз, чтобы снять их.
- 4 Удалите всю пыль с воздушных фильтров с помощью пылесоса или щетки.
- 5 Когда вы закончите, вставьте верхнюю часть фильтров в отверстие и надавите до тех пор, пока они не встанут на место.
- 6 Прочистите переднюю решетку влажной тряпкой, смоченной мягким моющим средством (НЕ используйте бензин, растворители и другие химикаты).

ПРИМЕЧАНИЕ ♦ Если вы не пользовались кондиционером в течение длительного времени, включите кондиционер в режим вентиляции на 3-4 часа, чтобы тщательно просушить внутренние части кондиционера.

Чистка Деодорирующих Фильтров и Фильтров Био-Грин. (Выборочно)

07/09

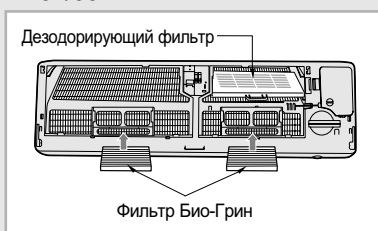

12/18/24

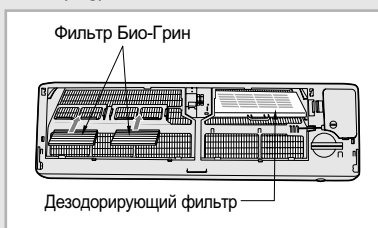

Деодорирующие Фильтра и Фильтра Био установлены в кондиционере для избавления от мелких частиц пыли и неприятного запаха. Вы должны чистить данные фильтра каждые 3 месяца.

- 1 Откройте верхнюю переднюю решетку, потянув за правую и левую стороны решетки.
- 2 Вытяните деодорирующие фильтра и фильтра Био-Грин.
- 3 Промойте фильтра чистой водой, затем высушите их в тени.
- 4 Вставьте фильтра на место.
- 5 Закройте переднюю решетку.

ПРИМЕЧАНИЕ Вы можете поменять фильтра местами.

Технические характеристики

Модель комнатного блока	Источник питания
AQ07S8GE	220-240В~, 50Гц
AQ07SBGE	
SH07ZS8	
AQ09S8GE	
AQ09SBGE	
SH09ZS8	
AQ12SBGE	
AQ12SGGE	
SH12ZSG	
AQ18S0GE	
SH18ZS0	
AQT24S6GE	
SH24TS6	
AQ12SGGB	
AQ18S0GB	
AQ24S6GB	



В18093

АЯ46

Модель	SH07ZS8 SH09ZS8 SH12ZSG SH18ZS0 SH24TS6
Сертификат	-
Срок действия	2002. 11. 18 ~

Подлежит использованию по назначению в нормальных условиях
Рекомендуемый период : 7лет

ЭТОТ КОНДИЦИОНЕР ИЗГОТОВЛЕН ФИРМОЙ:

