

характеристики вашего НОВОГО КОНДИЦИОНЕРА

- **Обещание прохладного лета**

Жаркими душными летними днями и длинными беспокойными ночами нет лучшего спасения от жары, чем уютный дом. Ваш новый кондиционер положит конец мучениям от летней жары, и Вы сможете наконец-то расслабиться. Этим летом победите жару с Вашим новым кондиционером.

- **Экономичная система**

Ваш новый кондиционер позволит не только добиться максимальной прохлады летом, но и поможет обеспечить эффективный обогрев зимой благодаря новейшей системе «Heat pump». Данная технология до 300% эффективнее, чем электрические обогреватели, так что Вы можете снизить Ваши затраты на обогрев. Таким образом, один кондиционер поможет обеспечить Ваши потребности круглый год.

- **Прекрасные внешние данные**

Элегантный и гармоничный дизайн нашего кондиционера помогает подчеркнуть эстетику Вашей квартиры и отлично сочетается с декором Вашего интерьера. Мягкие цвета и округленные формы нашего Кондиционера украсят любую комнату. Воспользуйтесь функциональностью и эстетичностью наших Кондиционеров.

- **mpizone**

mpizone вырабатывает водород (H) и кислород (O₂), которые очищают воздух от таких загрязнителей как бактерии, пыльца и запахи. Почувствуйте себя так, будто Вы у водопада, на берегу океана, у реки или в горах.

- **Функция good'sleep**

Режим **good'sleep** автоматически регулирует комнатную температуру, что обеспечивает комфортный сон и экономию электроэнергии.



Для Вашего удобства запишите модель и серийный номер Вашего кондиционера. Номер модели находится на правой стороне Кондиционера.

Модель № _____
Серийный № _____

информация по технике безопасности

Во избежание удара током при техническом обслуживании, чистке и установке данного оборудования отсоедините Кондиционер от сети.











ИНФОРМАЦИЯ ПО ТЕХНИКЕ БЕЗОПАСНОСТИ

Перед использованием Вашего нового кондиционера прочитайте внимательно данное руководство, чтобы обеспечить безопасную и эффективную эксплуатацию многочисленных функций и характеристик данного оборудования.

Поскольку данное руководство разработано для различных моделей кондиционеров, характеристики вашего кондиционера могут несколько отличаться от описания в данном руководстве.

За дополнительной информацией обращайтесь в ближайший сервисный центр или зайдите на www.samsung.com.

Значение иконок и знаков в данном руководстве:

 ВНИМАНИЕ	Риск серьезного увечья, которое может привести к смерти.
 ОСТОРОЖНО	Потенциальный риск телесного повреждения или материального ущерба.
 ОСТОРОЖНО	Во избежание риска возгорания, взрыва, удара током или телесных повреждений, во время эксплуатации Кондиционера необходимо следовать основным правилам безопасности (см. ниже):
	Не пытаться.
	Не разбирать.
	Не трогать.
	Следуйте внимательно инструкции.
	Отключите от сети питания.
	Во избежание удара током, убедитесь, что оборудование заземлено.
	Обратитесь за помощью в сервисный центр.
	Рекомендованные инструкции или полезная информация по эксплуатации.

Цель данных знаков-предупреждений - избежать риск причинения вреда Вам или окружающим.

Пожалуйста, следуйте им внимательно.



После прочтения, сохраните данную часть руководства на случай необходимости.

ЗНАКИ «ВНИМАНИЕ. ОПАСНО»

-  **Нельзя отрезать штепсель и присоединять дополнительный кабель.**
- Нельзя пытаться самостоятельно удлинить кабель.**
 - Потенциальный риск возникновения огня или удара током.
- Нельзя дергать кабель питания и трогать штепсель мокрыми руками.**
 - Потенциальный риск возникновения огня или удара током.
- Нельзя использовать поврежденный штепсель, кабель питания или расшатанную штепсельную розетку.**
 - Потенциальный риск возникновения огня или удара током.

информация по технике безопасности

ЗНАКИ «ВНИМАНИЕ. ОПАСНО»

-  **Не устанавливать кондиционер вблизи опасных веществ или открытого огня во избежание возгорания, взрыва или телесных повреждений.**
- Потенциальный риск возникновения огня или взрыва.
- Не распылять легковоспламеняющиеся вещества, такие как инсектициды, вблизи кондиционера.**
- Потенциальный риск удара током, возникновения огня или неисправности оборудования.
- Нельзя блокировать или устанавливать что-либо непосредственно перед кондиционером. Не наступать, не вешать и не класть тяжелые предметы на кондиционер.**
- Потенциальный риск телесных повреждений.
- Не просовывать что-либо, например пальцы или ветки, в вентиляционные отверстия кондиционера.**
- Не допускайте детей близко к кондиционеру. Потенциальный риск телесных повреждений.
- Не устанавливать кондиционер в помещениях с опасностью или потенциальной вероятностью утечки горючих газов.**
- Потенциальный риск возникновения огня или взрыва.
- Не устанавливать наружную деталь кондиционера на ненадежной поверхности, например на высокой стене здания или крыше во избежание падения оборудования.**
- Падение внешнего блока кондиционера может привести к телесным повреждениям или материальному ущербу.
-  **При необходимости демонтажа или переустановки кондиционера, обратитесь в место покупки или сервисный центр.**
- Потенциальный риск неисправности оборудования, протечки воды, удара током или возникновения огня.
- Не соединять кондиционер с обогревателем; не разбирать, не реконструировать и не чинить самостоятельно.**
- Потенциальный риск неисправности оборудования, удара током или возникновения огня. При необходимости ремонта, обратитесь в сервисный центр.
-  **При необходимости установки кондиционера, обратитесь в место покупки или сервисный центр.**
- Неправильная установка может привести к неисправности оборудования, протечке воды, удару током или возникновению огня.
 - При установке кондиционера в местах с нестандартными условиями, например в заводских цехах или прибрежных районах с морским соленым воздухом, обратитесь в место покупки или сервисный центр для специальных указаний.
- При установке кондиционера для долговременной эксплуатации, убедитесь, что опорный кронштейн надежно закреплен.**
- Падение кондиционера может привести к телесным повреждениям или материальному ущербу.
- Установка кондиционера должна проводиться в соответствии с существующими государственными стандартами безопасности. Используйте только специализированный автоматический выключатель.**
- Нельзя использовать стальную или медную проволоку в качестве автоматического выключателя. Это может привести к неисправности оборудования.
- При эксплуатации, кондиционер должен быть подключен к отдельному источнику питания.**
- Потенциальный риск удара током или возникновения огня.
- Не натягивайте кабель питания и не вешайте на него тяжелые предметы. Не перегибайте кабель.**
- Потенциальный риск возникновения огня или удара током.

 **При попадании воды на кондиционер, немедленно отключите его от питания и обратитесь в ближайший сервисный центр.**

- Потенциальный риск возникновения огня или удара током.

Для кондиционера необходимо установить отдельный автоматический выключатель и отдельный прерыватель короткого замыкания.

- Потенциальный риск удара током или возникновения огня.

При повреждении кабеля питания или шнура, во избежание возникновения риска необходимо обратиться к производителю или квалифицированному работнику сервисного центра для его замены.

 **Перед ремонтом или демонтажем кондиционера необходимо отключить его от сети питания.**

 **Используйте только надежно заземленную штепсельную розетку. Кондиционер должен быть подключен в отдельную розетку.**

- Неправильное заземление может привести удару током или возникновению огня.

Убедитесь, что при установке кондиционера было обеспечено надежное заземление. Не присоединяйте кабель заземления к газовой трубе, водопроводу или телефонной линии.

- Потенциальный риск удара током.

ЗНАКИ «ОСТОРОЖНО»

 **Убедитесь, что вода не попадает в кондиционер.**

- Потенциальный риск возникновения огня или удара током.

Нельзя устанавливать кондиционер вблизи обогревательных приборов во избежание повреждения оборудования.

Выключайте кондиционер при помощи предоставленного пульта дистанционного управления или иного устройства управления (если такое устройство предоставляется). Не отсоединяйте кондиционер от сети (при отсутствии риска возникновения опасности).

Не открывайте переднюю решетку во время работы кондиционера.

- Потенциальный риск удара током или неисправности оборудования.

Охлажденный воздух не должен быть направлен непосредственно на людей, животных и растения.

- Это вредно для Вашего здоровья, животных и растений.

Не рекомендуется оставлять кондиционер включенным в течение долгого времени в закрытом помещении или в помещении, в котором находятся дети, пожилые люди или инвалиды.

- При эксплуатации кондиционера в жилом помещении, необходимо проветривать помещение не менее 1-2 раз в час (во избежание нехватки кислорода).

При эксплуатации в других помещениях, проветривание должно проводиться в соответствии с UNI 10339.

Не использовать кондиционер для охлаждения продуктов питания, животных, растений, косметики или иного оборудования.

- Потенциальный риск материального ущерба.

Нельзя пить воду из кондиционера.

- Потенциальный риск нанесения вреда здоровью.

Не ударять кондиционер.

- Потенциальный риск возникновения огня или неисправности оборудования.

Не сушить пылевой фильтр под прямыми солнечными лучами.

- Воздействие прямых солнечных лучей может привести к деформации пылевого фильтра.



Не распылять воду непосредственно на кондиционер, не использовать бензол, растворитель или спирт для очистки поверхности кондиционера.

- Потенциальный риск удара током или возникновения огня.

- Потенциальный риск повреждения кондиционера.

информация по технике безопасности

ЗНАКИ «ОСТОРОЖНО»

-  **Не класть контейнеры с жидкостью или иными предметами на кондиционер. Не трогать трубу, соединенную с кондиционером.**
 - Потенциальный риск телесных повреждений или ожога.
-  **Кондиционер имеет движущиеся детали. Не допускайте детей близко к кондиционеру во избежание телесных повреждений.**
-  **Проверяйте целостность оборудования при доставке. При обнаружении повреждений, не устанавливайте кондиционер. Немедленно обратитесь по данному вопросу в место покупки. Убедитесь, что электрическое напряжение и частота электрической системы совместимы с требованиями кондиционера. Не забудьте установить пылевой фильтр перед началом эксплуатации кондиционера.**
 - Отсутствие пылевого фильтра в кондиционере может привести к накоплению пыли, что сократит срок эксплуатации кондиционера и приведет к излишней трате электроэнергии.**Поддерживайте стабильную температуру в помещении, не переохлаждайте, особенно если в помещении находятся дети, пожилые люди и инвалиды.**

После прекращения работы внутреннего вентилятора необходимо провести его чистку.

 - Потенциальный риск телесных повреждений или удара током.**Проводите чистку пылевого фильтра каждые 2 недели.**

Проводите чистку фильтра чаще, если кондиционер эксплуатируется в запыленных помещениях.

Обращайтесь в сервисный центр для регулярной проверки состояния кондиционера, его электрических соединений, труб и внешнего корпуса. Не открывайте без необходимости двери и окна в помещении при работающем кондиционере.

Не блокируйте вентиляционные отверстия кондиционера. Блокирование потока воздуха может привести к неисправности или плохой работе кондиционера.

Упаковочный материал и отработанные аккумуляторы пульта дистанционного управления должны быть утилизированы в соответствии с государственным стандартом.

Отработанный охладитель, используемый в кондиционере, должен быть утилизирован как химические отходы. Охладитель должен быть утилизирован в соответствии с государственным стандартом.

Обратитесь к квалифицированному специалисту для установки и проведения пробного испытания кондиционера.

Кондиционер должен быть установлен вдали от прямых солнечных лучей, обогревателей и помещений с высокой влажностью.

 - Для увеличения эффективности охлаждения и для предотвращения риска удара током, рекомендуется повесить на окна шторы.**Дренажный шланг должен быть надежно присоединен к кондиционеру для обеспечения нормального дренажа воды.**
 - При отсутствии нормального дренажа, накопившийся конденсат из комнатного кондиционера может протечь в комнату.**Внешний блок кондиционера необходимо устанавливать в местах, где шум и вибрация (субъективные параметры) от работающего в нормальном режиме кондиционера не будет беспокоить соседей, а также в местах, где внешний блок не будет заблокирован и будет обеспечена его надлежащая вентиляция.**
 - Потенциальный риск неисправности оборудования.

-  **Длина трубы при установке должна быть в пределах минимального и максимального значений, указанных в руководстве по установке.**

 - При установке трубы с длиной несоответствующей рекомендациям, эффективность и надежность работы кондиционера значительно упадет.

При возникновении во время работы кондиционера перебоев в электропитании, необходимо немедленно отключить кондиционер от сети. При проведении чистки внешнего блока кондиционера, следует осторожно прикасаться к пластинам радиатора теплообменника.

 - Для защиты рук рекомендуется использовать толстые перчатки.

Убедитесь, что под комнатным блоком кондиционера нет посторонних предметов.

 - Потенциальный риск возникновения огня или материального ущерба.

Убедитесь, что дети не имеют свободный доступ к кондиционеру. Максимальная и стандартная входная мощность и сила тока измеряются в соответствии с правилами IEC/ISO.

Беспроводной пульт дистанционного управления должен использоваться на расстоянии не более 7 метров от дистанционного сенсора кондиционера.

 - Попытка использования пульта на расстоянии более 7 метров может не дать результатов.

Убедитесь, что кондиционер не заблокирован ни с какой стороны. Свободное пространство должно быть обеспечено вокруг кондиционера для надлежащей циркуляции воздуха.

 - Отсутствие надлежащей вентиляции кондиционера может сказаться на эффективности его работы.

Если кондиционер не используется в течение долгого времени, рекомендуется удалить аккумуляторы из пульта дистанционного управления и хранить их отдельно.

Если поломка или повреждение кондиционера произошли по вине некорректной эксплуатации оборудования или по причине неследования инструкциям руководства по установке, затраты на ремонт не покрываются условиями гарантийного обслуживания.

 - Потенциальный риск неисправности прибора, удара током и возникновения огня при попытках ремонта или установки кондиционера неквалифицированным специалистом.
-  **Проверьте, правильно ли установлены обычные и защитные выключатели. Не используйте поврежденный кондиционер. При возникновении неисправности немедленно выключите кондиционер и отсоедините его от сети питания.**

Если кондиционер не используется в течение долгого времени (например, несколько месяцев), отключите оборудование от сети питания.
-  **При необходимости ремонта, обратитесь в место покупки или сервисный центр.**

 - Потенциальный риск удара током при попытках ремонта или демонтажа кондиционера неквалифицированным специалистом.

При возникновении запаха горячей платсмассы, появлении необычных звуков или дыма, исходящего из кондиционера, необходимо немедленно выключить кондиционер и обратиться в сервисный центр.

 - Потенциальный риск возникновения огня или удара током.

содержание

ОСМОТР КОНДИЦИОНЕРА ПЕРЕД ЭКСПЛУАТАЦИЕЙ

10

10 Проверка комнатного блока и цифрового дисплея

- 10 Основные детали
- 10 Цифровой дисплей комнатного блока

11 Открытие передней панели

- 11 Кнопка питания и температурный сенсор

11 Осмотр внешнего блока

12 Осмотр пульта дистанционного управления

- 13 Дисплей пульта дистанционного управления
- 13 Эксплуатация пульта дистанционного управления
- 13 Установка батарей

ОСНОВНЫЕ ФУНКЦИИ

14

14 Включение и выключение кондиционера

14 Выбор рабочего режима

- 14 Режим «Авто»
- 15 Режим «Охлаждение»
- 16 Режим «Удаление влаги»
- 17 Режим «Вентиляция»
- 18 Режим «Обогрев»

19 Регулирование направления воздушного потока

- 19 Вертикальное направление воздушного потока
- 19 Горизонтальное направление воздушного потока

РАСШИРЕННЫЕ ФУНКЦИИ	20	Функция «Turbo»
	21	Установка таймера
	21	Таймер включения
	22	Таймер выключения
	23	Сочетание Таймера включения и Таймера выключения
	24	Режим good'sleep
	26	Функция tri zone
	27	Функция сбережения электроэнергии
	28	Функция «Тишина»
	28	Функция очистки «Испаритель»
ЧИСТКА И ТЕХНИЧЕСКОЕ ОБСЛУЖИВАНИЕ КОНДИЦИОНЕРА	29	Чистка внешней поверхности
	29	Чистка фильтра
	29	Воздушный фильтр
	30	Антиаллергический фильтр
	31	Замена фильтра
	31	Дезодорирующий фильтр
	31	Техническое обслуживание кондиционера
ПРИЛОЖЕНИЕ	32	Выявление неисправностей
	33	Условия нормальной работы кондиционера
	34	Установка и обслуживание

ОСМОТР КОНДИЦИОНЕРА ПЕРЕД ЭКСПЛУАТАЦИЕЙ

Поздравляем с покупкой кондиционера Samsung. Мы надеемся, что Вы получите удовольствие от эксплуатации всех характеристик Вашего кондиционера, и сможете эффективно поддерживать оптимальную для Вас температуру.

Для наиболее эффективной эксплуатации кондиционера, прочтите внимательно данное руководство перед началом его использования.

ПРОВЕРКА КОМНАТНОГО БЛОКА И ЦИФРОВОГО ДИСПЛЕЯ

Осторожно распакуйте кондиционер и проверьте его на наличие повреждений.

Основные детали

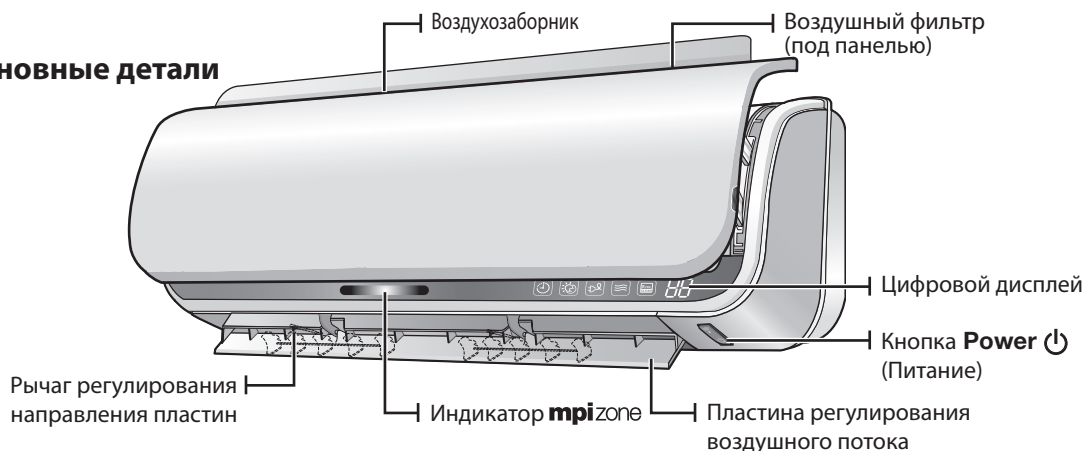

 В зависимости от модели, Ваш кондиционер может несколько отличаться от изображения на иллюстрации выше.

Цифровой дисплей комнатного блока

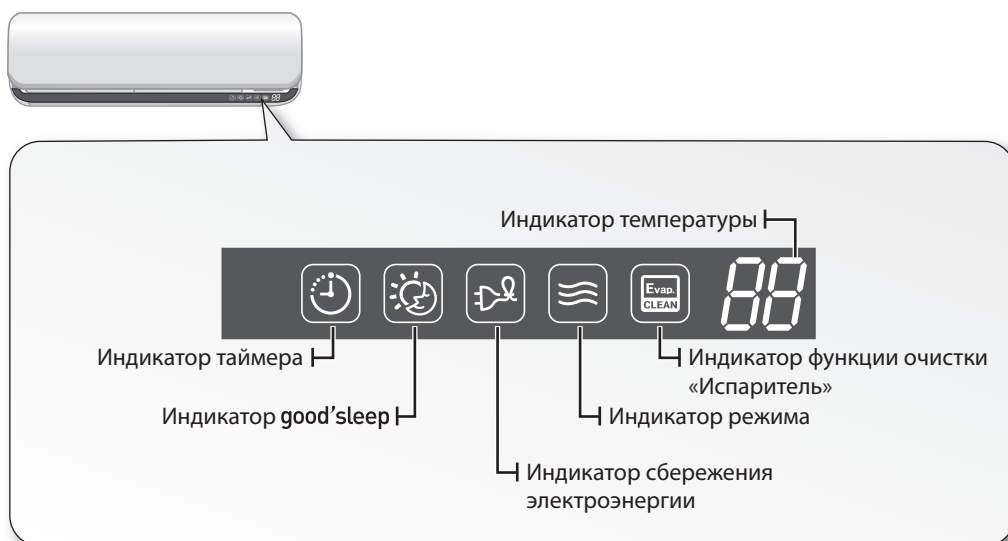

ОТКРЫТИЕ ПЕРЕДНЕЙ ПАНЕЛИ

Для того чтобы открыть переднюю панель, возьмитесь крепко за переднюю панель в местах выемок и попятните нижнюю часть панели вверх.

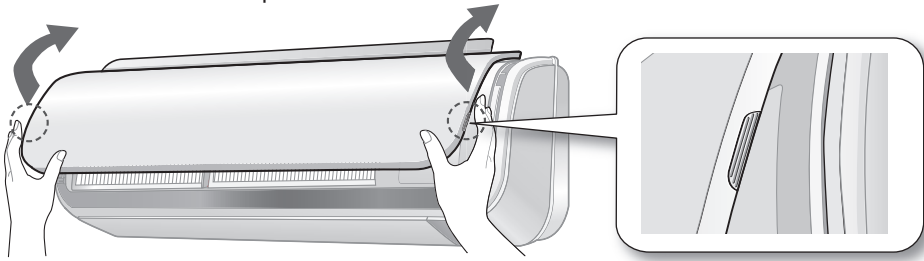

Кнопка питания и температурный сенсор

Кнопка **Power** (Питание) находится на правой нижней части кондиционера. Вы можете проверить температурный сенсор при открытой передней панели.

Вы можете включить кондиционер непосредственным нажатием кнопки **Power** (Питание), без использования пульта дистанционного управления. Температурный сенсор измеряет температуру в комнате.

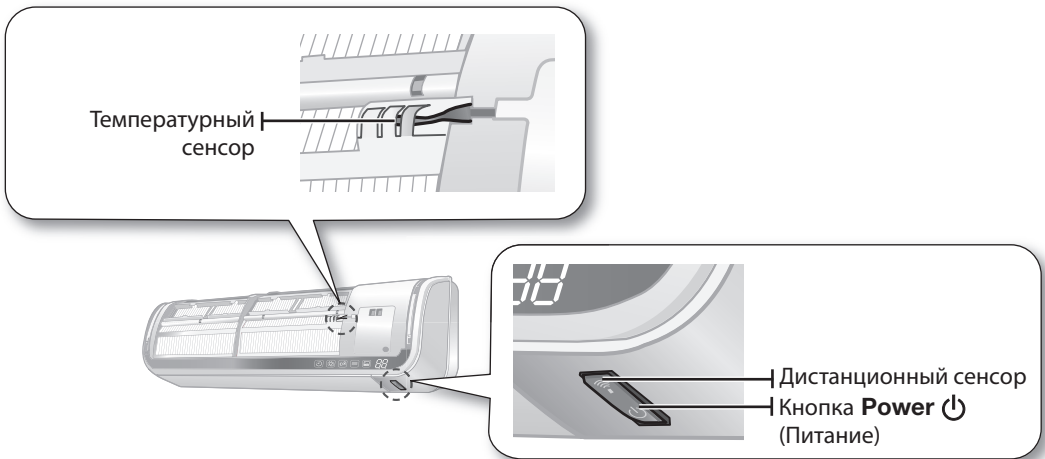

ОСМОТР ВНЕШНЕГО БЛОКА

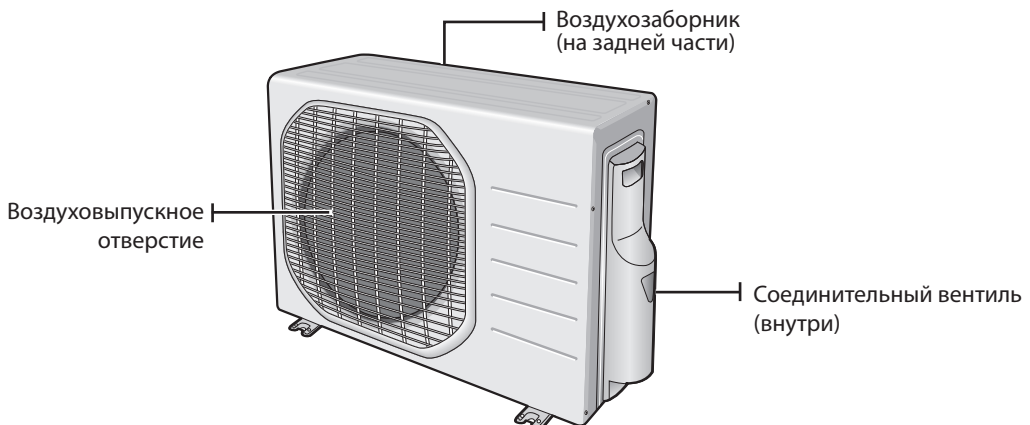

ОСМОТР КОНДИЦИОНЕРА ПЕРЕД ЭКСПЛУАТАЦИЕЙ

ОСМОТР ПУЛЬТА ДИСТАНЦИОННОГО УПРАВЛЕНИЯ

Включите кондиционер направив пульт дистанционного управления на кондиционер.



При каждом нажатии кнопки раздается короткий звуковой сигнал, и на дисплее дистанционного пульта управления появляется соответствующий индикатор.

Дисплей пульта дистанционного управления

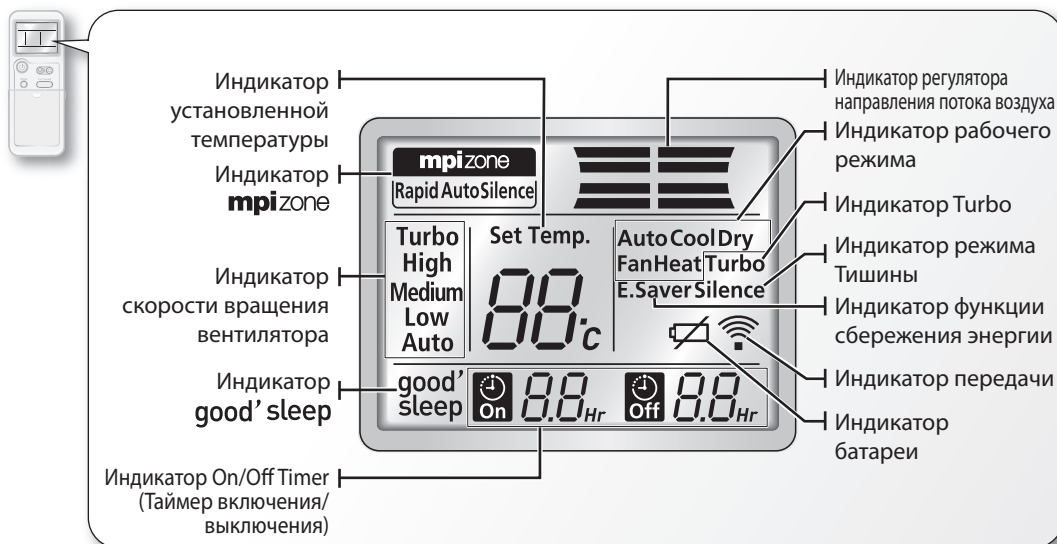

Эксплуатация пульта дистанционного управления

- Направьте пульт дистанционного управления в сторону дистанционного сенсора кондиционера.
- Кондиционер будет издавать короткий звуковой сигнал при каждом нажатии кнопки на пульте дистанционного управления.

- ☞ При использовании инверторного флуоресцентного освещения в непосредственной близости от кондиционера возможна неправильная работа пульта управления.
- Если пульт управления кондиционера влияет на работу других электрических приборов, обратитесь в ближайший сервисный центр.

Установка батарей



ОСНОВНЫЕ ФУНКЦИИ

ВКЛЮЧЕНИЕ И ВЫКЛЮЧЕНИЕ КОНДИЦИОНЕРА

Нажмите кнопку **Power** (Питание) на пульте управления.

При правильном включении кондиционера Вы услышите звенящий сигнал, и передняя панель приподнимется. Индикатор **mpizone** также загорится и погаснет.

При выключении кондиционера индикатор **mpizone** загорится и погаснет, и передняя панель закроется.

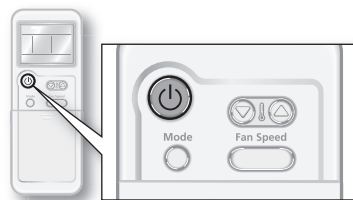

Включение/выключение кондиционера без использования пульта управления.

Вы можете включать и выключать кондиционер нажатием кнопки **Power** (Питание) на правой нижней стороне кондиционера.

ВЫБОР РАБОЧЕГО РЕЖИМА

Режим «Авто»

В режиме Авто кондиционер автоматически устанавливает температуру и скорость вращения вентилятора в зависимости от комнатной температуры, измеренной температурным сенсором.

1. Включение кондиционера.

Нажмите кнопку **Power** (Питание) на пульте управления.

2. Установка режима работы.

Нажимайте кнопку **Mode** (Режим) на пульте управления до тех пор, пока на дисплее пульта не появится индикатор режима Auto(Авто) и режима Auto(Авто) установки скорости вращения вентилятора.

Кондиционер автоматически настроит температуру и скорость вращения вентилятора на охлаждение или обогрев, в соответствии с комнатной температурой.

 При нажатии кнопки **Mode** (Режим), режимы меняются в следующем порядке: Auto(Авто), Cool(Охлаждение), Dry(Удаление влаги), Fan(Вентиляция) и Heat(Обогрев).

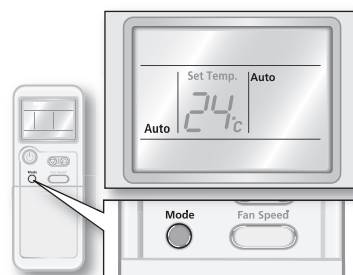



3. Установка температуры.

Нажимайте кнопку **Temperature** (Температура) ▼ или ▲ на пульте управления для установки желаемой температуры.

Вы можете установить желаемую температуру в диапазоне 16°C~30°C.

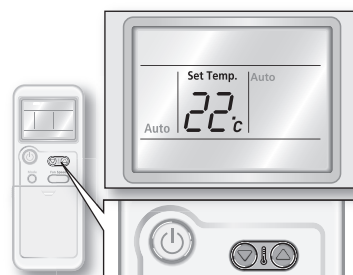
 Нажатие данной кнопки понижает/повышает температуру на 1°C.



-  Во время работы кондиционера в одном из неавтоматических режимов нажимайте кнопку **Mode** (Режим) до тех пор, пока на дисплее пульта управления не появится индикатор режима Auto(Авто).
- При использовании пульта управления, убедитесь совпадает ли индикатор режима на дисплее пульта с Вашим выбором.
- Направление потока воздуха может быть отрегулировано вручную. (См. инструкции на стр. 19.)

Режим «Охлаждение»

В режиме охлаждения кондиционер охлаждает воздух в комнате. Если Вы хотите охладить воздух в комнате, Вы можете настроить температуру и скорость вращения вентилятора соответствующим образом.

1. Включение кондиционера.

Нажмите кнопку **Power** (Питание) на пульте управления.

2. Установка режима работы.

Нажимайте кнопку **Mode** (Режим) на пульте управления до тех пор, пока на дисплее пульта не появится индикатор режима Cool (Охлаждение).

Кондиционер работает в режиме охлаждения; температура в комнате снизится.

- При нажатии кнопки **Mode** (Режим), режимы меняются в следующем порядке: Auto (Авто), Cool (Охлаждение), Dry (Удаление влаги), Fan (Вентиляция) и Heat (Обогрев).

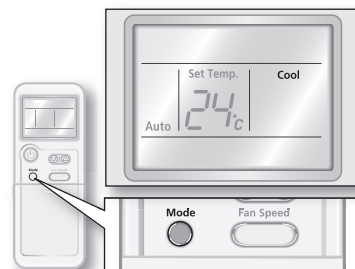

3. Установка температуры.

Нажимайте кнопку **Temperature** (Температура) или **▲** на пульте управления для установки желаемой температуры.

Вы можете установить желаемую температуру в диапазоне 16°C~30°C.

- Нажатие данной кнопки понижает/повышает температуру на 1°C.

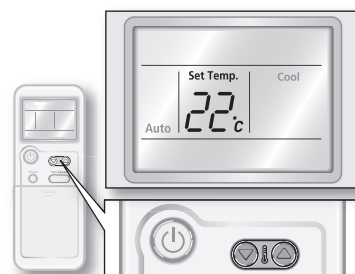

4. Установка скорости вращения вентилятора.

Нажимайте кнопку **Fan Speed** (Скорость вращения вентилятора) на пульте управления для установки желаемой скорости вентилятора.

При достижении желаемой температуры кондиционер перестает охлаждать воздух, но продолжает работать в режиме вентилятора.

- При нажатии кнопки **Fan Speed** (Скорость вращения вентилятора), режимы сменяются в следующем порядке: Auto (Авто), Low (Низкая), Medium (Средняя) и High (Высокая).

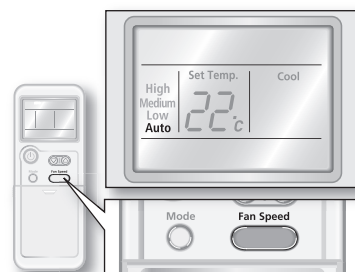

- При использовании пульта управления, убедитесь совпадает ли индикатор режима на дисплее пульта с Вашим выбором.
- Направление потока воздуха может быть отрегулировано вручную. (См. инструкции на стр. 19.)
- Если температура на улице значительно выше выбранной Вами комнатной температуры, охлаждение воздуха в комнате до желаемой температуры может занять некоторое время.

ОСНОВНЫЕ ФУНКЦИИ

ВЫБОР РАБОЧЕГО РЕЖИМА

Режим «Удаление влаги»

При выборе режима Удаления влаги кондиционер работает как влагопоглотитель, удаляя влагу из воздуха в комнате. Данный режим освежает воздух даже во влажном климате.

1. Включение кондиционера.

Нажмите кнопку **Power** (Питание) на пульте управления.

2. Установка режима работы.

Нажимайте кнопку **Mode (Режим)** на пульте управления до тех пор, пока на дисплее пульта не появится индикатор режима Dry (Удаление влаги). Кондиционер работает в режиме Удаления влаги и автоматически настраивает скорость вращения вентилятора на режим Авто.

- При нажатии кнопки **Mode (Режим)**, режимы меняются в следующем порядке: Auto (Авто), Cool (Охлаждение), Dry (Удаление влаги), Fan (Вентиляция) и Heat (Обогрев).

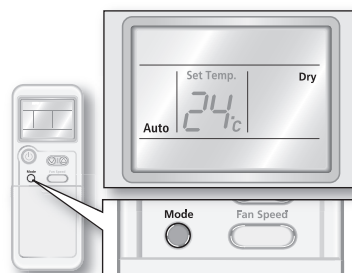

3. Установка температуры.

Нажимайте кнопку **Temperature (Температура)** ▼ или ▲ на пульте управления для установки желаемой температуры.

Вы можете установить желаемую температуру в диапазоне 18°C~30°C.

- Нажатие данной кнопки понижает/повышает температуру на 1°C.

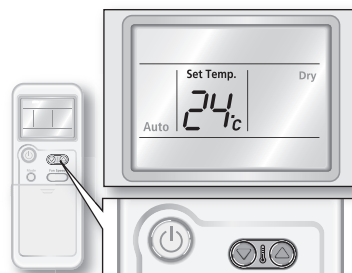

- При использовании пульта управления, убедитесь совпадает ли индикатор режима на дисплее пульта с Вашим выбором.
- Направление потока воздуха может быть отрегулировано вручную. (См. инструкции на стр. 19.)

Режим «Вентиляция»

Вы можете выбрать данный режим при необходимости вентиляции комнаты. Данный режим помогает освежить застоявшийся воздух в комнате.

1. Включение кондиционера.

Нажмите кнопку **Power** (Питание) на пульте управления.

2. Установка режима работы.

Нажимайте кнопку **Mode** (Режим) на пульте управления до тех пор, пока на дисплее пульта не появится индикатор режима Fan (Вентиляция).

Кондиционер работает в режиме вентиляции и автоматически регулирует температуру в соответствии с температурой в комнате.

- При нажатии кнопки **Mode** (Режим), режимы меняются в следующем порядке: Auto (Авто), Cool (Охлаждение), Dry (Удаление влаги), Fan (Вентиляция) и Heat (Обогрев).

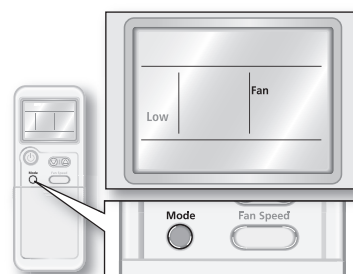

3. Установка скорости вращения вентилятора.

Нажимайте кнопку **Fan Speed** (Скорость вращения вентилятора) на пульте управления для установки желаемой скорости вращения вентилятора.

- При нажатии кнопки **Fan Speed** (Скорость вращения вентилятора), режимы сменяются в следующем порядке: Auto (Авто), Low (Низкая), Medium (Средняя) и High (Высокая).

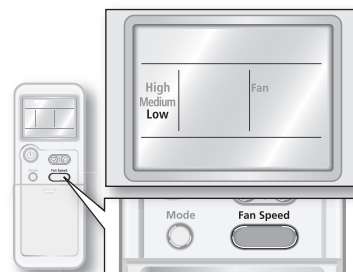

- При использовании пульта управления, убедитесь совпадает ли индикатор режима на дисплее пульта с Вашим выбором.
- Направление потока воздуха может быть отрегулировано вручную. (См. инструкции на стр. 19.)

ОСНОВНЫЕ ФУНКЦИИ

ВЫБОР РАБОЧЕГО РЕЖИМА

Режим «Обогрев»

Кондиционер не только охлаждает, но и обогревает. Согрейте комнату холодной зимой при помощи многофункционального кондиционера.

1. Включение кондиционера.

Нажмите кнопку **Power** (Питание) на пульте управления.

2. Установка режима работы.

Нажимайте кнопку **Mode (Режим)** на пульте управления до тех пор, пока на дисплее пульта не появится индикатор режима обогрева. Кондиционер работает в режиме обогрева и согревает воздух в комнате.

- При нажатии кнопки **Mode (Режим)**, режимы меняются в следующем порядке: Auto (Авто), Cool (Охлаждение), Dry (Удаление влаги), Fan (Вентиляция) и Heat (Обогрев).

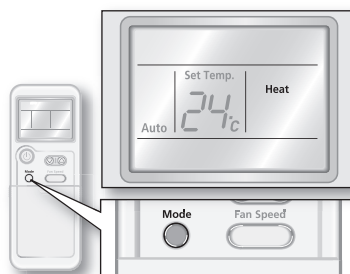

3. Установка температуры.

Нажимайте кнопку **Temperature (Температура)** или **▲** на пульте управления для установки желаемой температуры.

Вы можете установить желаемую температуру в диапазоне 16°C~30°C.

- Нажатие данной кнопки понижает/повышает температуру на 1°C.

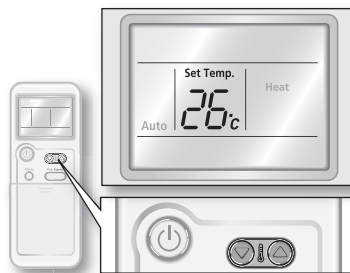

4. Установка скорости вращения вентилятора.

Нажимайте кнопку **Fan Speed (Скорость вращения вентилятора)** на пульте управления для установки желаемой скорости вращения вентилятора.

При достижении желаемой температуры обогрев комнаты временно приостановится.

- При нажатии кнопки **Fan Speed (Скорость вращения вентилятора)**, режимы сменяются в следующем порядке: Auto (Авто), Low (Низкая), Medium (Средняя) и High (Высокая).
- Вентилятор может не включаться первые 3~5 минут, пока кондиционер нагревается.

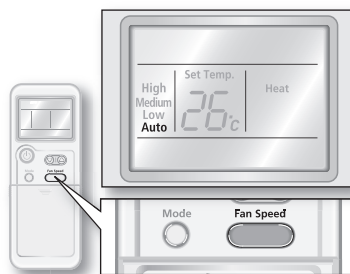

- Направление потока воздуха может быть отрегулировано вручную. (См. инструкции на стр. 19.)
- Поскольку при работе в режиме обогрева кондиционер использует тепловую энергию внешнего воздуха, обогревательные возможности кондиционера могут снизиться, если температура на улице очень низкая. Если кондиционер недостаточно нагревает воздух, рекомендуется использовать дополнительный обогреватель в сочетании с кондиционером.

РЕГУЛИРОВАНИЕ НАПРАВЛЕНИЯ ВОЗДУШНОГО ПОТОКА

Направление воздушного потока может быть настроено в соответствии с Вашими пожеланиями.

Вертикальное направление воздушного потока

Пластины регулирования воздушного потока двигаются вниз-вверх.

1. Нажмите кнопку **регулятора направления воздушного потока** (↕) на пульте управления.

Загорается индикатор регулятора направления воздушного потока, и несколько огоньков индикатора начинают двигаться вверх-вниз.

Пластины регулирования воздушного потока двигаются вверх-вниз, обеспечивая циркуляцию воздуха.

Для того, чтобы зафиксировать направление воздушного потока в одном направлении, снова нажмите на кнопку **регулятора направления воздушного потока** (↕) на пульте управления.

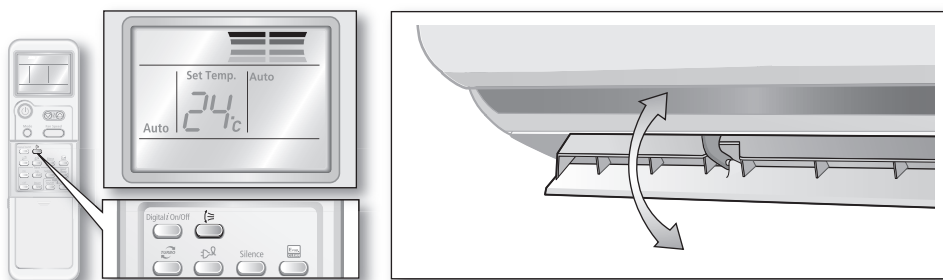

Горизонтальное направление воздушного потока

Проверьте пластинки на лопасти регулирования направления воздушного потока на наличие повреждений.

1. Поверните рычажок влево или вправо в зависимости от желаемого направления воздушного потока.

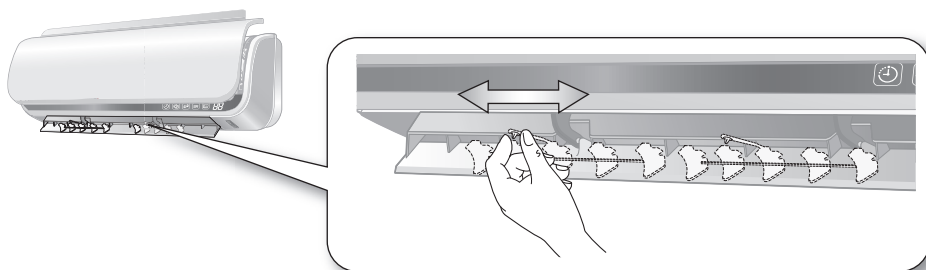

ОСТОРОЖНО

Будьте осторожны регулируя горизонтальное направление воздушного потока.

Потенциальный риск телесных повреждений при неправильном обращении с прибором.

расширенные функции

ФУНКЦИЯ «TURBO»

Функция «Turbo» включает максимальную скорость вращения вентилятора на 30 минут, что позволяет быстро охладить или нагреть воздух в комнате.

1. Включение кондиционера.

Нажмите кнопку **Power**  (**Питание**) на пульте управления.

2. Установка режима работы.

Нажимайте кнопку **Turbo**  на пульте управления до тех пор, пока на дисплее пульта не появится индикатор режима «Turbo».

Кондиционер работает в режиме «**Turbo**» и автоматически регулирует температуру в соответствии с температурой в комнате. Кондиционер работает со скоростью вращения вентилятора в режиме «Turbo» в течение 30 минут и затем переходит в предыдущий режим работы или в режим Авто, если последними рабочими режимами были Удаление влаги/Вентиляция.

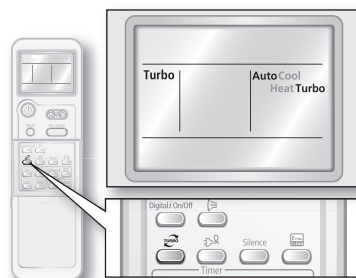

-  Функция «Turbo» доступна только в режимах Авто/Охлаждение/Обогрев. Если функция «Turbo» была выбрана в режиме Удаление влаги/Вентиляция, кондиционер переходит в режим Авто.

Выключение функции «Turbo»

1. Снова нажмите кнопку **Turbo** на пульте управления.

Кондиционер работает в предыдущем режиме работы или в режиме Авто, если последними рабочими режимами были Удаление влаги/Вентиляция.

-  • При использовании пульта управления, убедитесь совпадает ли индикатор режима на дисплее пульта с Вашим выбором.
- Во время использования этой функции Температура/Скорость вращения вентилятора не настраиваются.
 - Направление потока воздуха может быть отрегулировано вручную. (См. инструкции на стр. 19.)
 - Нажатие кнопки **Mode (Режим)** во время работы кондиционера в функции Turbo автоматически отменяет эту функцию.

УСТАНОВКА ТАЙМЕРА

Эта расширенная функция Таймера позволяет включать/выключать кондиционер автоматически, даже если Вас не рядом. Просто настройте Таймер, и Ваш кондиционер включится/отключится автоматически.

Таймер включения

Данная функция позволяет автоматически включить кондиционер в течение ближайших 24 часов. Данная функция доступна при включенном/выключенном кондиционере.

1. Нажмите кнопку **On (Вкл.)** на пульте управления.

Индикатор Таймера включения замигает на дисплее пульта управления.

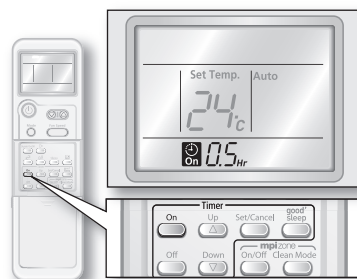

2. Установите желаемое время автоматического включения кондиционера.

Пока мигает индикатор Таймера включения, измените настройки времени нажимая кнопки **Up (Вверх)** или **Down (Вниз)**. Вы можете установить время включения на ближайшие 24 часа. Для ближайших 3х часов, Вы можете менять время на 30 минут каждым нажатием на кнопку. При установке Таймера включения на время более, чем 3 часа, Вы можете менять время на 1 час каждым нажатием на кнопку.

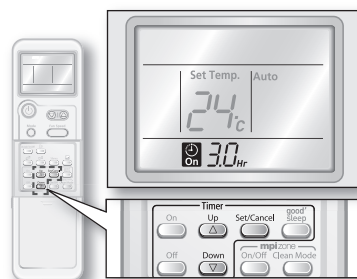

3. Для активации Таймера нажмите кнопку **Set/Cancel (Установить/Отменить)**.

На дисплее пульта управления отобразится выбранное Вами количество часов.

Кондиционер включится автоматически в выбранное Вами время, и индикатор Таймера включения исчезнет с дисплея пульта управления. Если после нажатия кнопки Вкл. время Таймера не будет установлено в течение 10 секунд, режим установки Таймера остановится.

4. Установка режима работы.

Нажимайте кнопку **Mode (Режим)** на пульте управления до тех пор, пока на дисплее пульта не появится индикатор нужного Вам режима.

Кондиционер будет работать в выбранном Вами режиме.

-  Функция Таймера включения доступна только в режимах Авто/Охлаждение/Удаление влаги/Вентиляция/Обогрев.

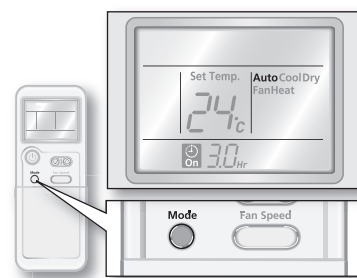

-  • В данной функции возможно регулирование температуры. (См. инструкции этапа 3 на стр. 15.)
- После окончания установки Таймера и выключения кондиционера, в течение 10 секунд погаснут все индикаторы дисплея, кроме индикатора Таймера включения и индикатора времени, оставшегося до автоматического включения.
- Для изменения настройки Таймера нажмите кнопку **ON (Вкл.)** и затем нажимайте кнопки **Up/Down (Вверх/Вниз)** для изменения времени. Нажмите кнопку **Set/Cancel (Установить/Отменить)** для активации функции.

Выключение Таймера включения

1. Нажмите кнопку **Set/Cancel (Установить/Отменить)** на пульте управления. Настройка времени будет отменена и индикатор Таймера включения исчезнет.

расширенные функции

УСТАНОВКА ТАЙМЕРА

Таймер выключения

Данная функция позволяет автоматически выключить кондиционер в течение ближайших 24 часов. Таймер выключения работает при включенном кондиционере.

1. Нажмите кнопку **Off (Выкл.)** на пульте управления.

Индикатор Таймера выключения мигает на дисплее пульта управления.

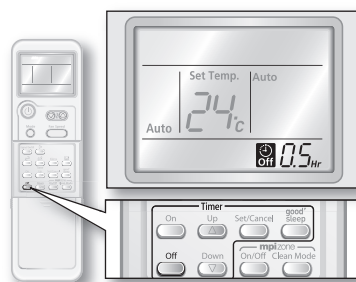

2. Установите желаемое время автоматического выключения кондиционера.

Пока мигает индикатор Таймера выключения, измените настройки времени нажимая кнопки **Up (Вверх)** или **Down (Вниз)**. Вы можете установить время выключения на ближайшие 24 часа. Для ближайших 3х часов, Вы можете менять время на 30 минут каждым нажатием на кнопку. При установке Таймера выключения на время более, чем 3 часа, Вы можете менять время на 1 час каждым нажатием на кнопку.

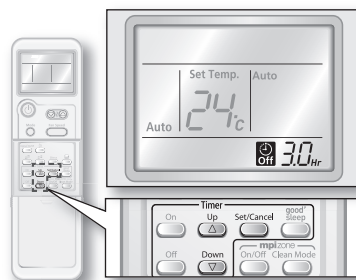

3. Для активации Таймера нажмите кнопку **Set/Cancel (Установить/Отменить)**.

На дисплее пульта управления отобразится выбранное Вами количество часов.

Кондиционер выключится автоматически в выбранное Вами время, и индикатор Таймера выключения исчезнет с дисплея пульта управления. Если после нажатия кнопки **Off (Выкл.)** время Таймера не будет установлено в течение 10 секунд, режим установки Таймера остановится.

- Для изменения настройки Таймера нажмите кнопку **OFF (Выкл.)** и затем нажимайте кнопки **Up/Down (Вверх/Вниз)** для изменения времени. Нажмите кнопку **Set/Cancel (Установить/Отменить)** для активации функции.
- Вы можете сочетать функции Таймера выключения и Таймера включения для включения и затем выключения кондиционера в желаемое время. (См. инструкции на стр. 23.)

Выключение Таймера выключения

1. Нажмите кнопку **Set/Cancel (Установить/Отменить)** на пульте управления. Настройка времени будет отменена и индикатор Таймера выключения исчезнет.

- Функция Таймера выключения доступна только в режимах Авто/Охлаждение/Удаление влаги/Вентиляция/Обогрев.

Сочетание Таймеров включения и выключения

Для Вашего удобства Вы можете сочетать функции Таймера включения и Таймера выключения.

1. Установка Таймера включения.

Нажмите кнопку **On (Вкл.)**.

Нажимая кнопки **Up (Вверх)** и **Down (Вниз)**, установите время включения кондиционера.

Нажмите кнопку **Set/Cancel (Установить/Отменить)** для активации Таймера Включения.

 См. стр. 21 для более подробных инструкций по установке Таймера включения.

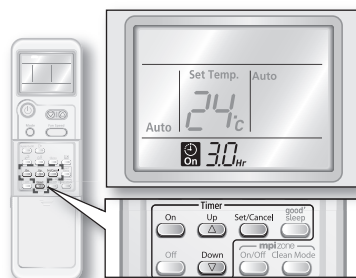

2. Установка Таймера выключения.

Нажмите кнопку **Off (Выкл.)**.

Нажимая кнопки **Up (Вверх)** и **Down (Вниз)**, установите время выключения кондиционера.

Нажмите кнопку **Set/Cancel (Установить/Отменить)** для активации Таймера выключения.

После того, как Вы установили время, Вы можете выбрать любой из следующих вариантов настройки:

Время Таймера включения короче времени Таймера выключения

Кондиционер автоматически включится, а затем выключится. Установка должна производиться при выключенном кондиционере.

Например: Если Таймер включения установлен на 3 часа, а Таймер выключения - на 5 часов, кондиционер включится через 3 часа, проработает в течение последующих 2 часов и выключится.

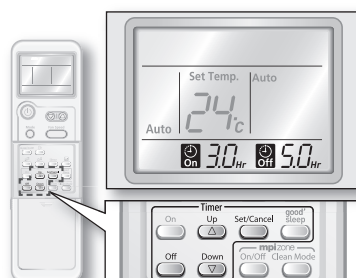

Время Таймера включения длиннее времени Таймера выключения

Кондиционер автоматически выключится, а затем включится. Установка должна производиться при включенном кондиционере.

Например: Если Таймер включения установлен на 3 часа, а Таймер выключения - на 1 час, кондиционер выключится через 1 час и включится через 2 часа после этого.

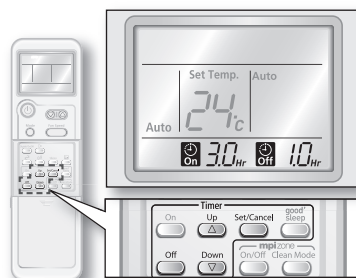

 См. стр. 22 для более подробных инструкций по установке Таймера выключения.

Выключение функции сочетания Таймеров

1. Нажмите кнопку **Set/Cancel (Установить/Отменить)** на пульте управления.

Оба Таймера будут отменены и индикаторы Таймеров понаснут.

расширенные функции

УСТАНОВКА ТАЙМЕРА

Режим good' sleep

Режим **good' sleep** обеспечивает комфортные условия для сна при идеальных температурах и позволяет экономить электроэнергию. Установка режима **good' sleep** возможна при включенном кондиционере.

1. Установка режима работы.

Нажимайте кнопку **Mode (Режим)** на пульте управления до тех пор, пока на дисплее пульта не появится индикатор режима Cool/Heat (Охлаждение/Обогрев).

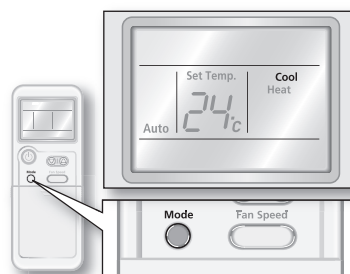

 **good' sleep** доступен только в режимах Cool/Heat (Охлаждение/Обогрев).

2. Нажмите на кнопку **good' sleep** на пульте управления.

Появится индикатор **good' sleep**, и индикатор Таймера выключения начнет мигать на дисплее пульта управления.

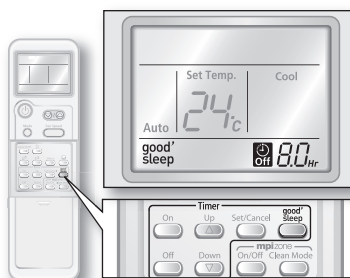

3. Установите желаемое время работы кондиционера.

По умолчанию режим **good' sleep** настроен на 8 часов. Пока мигает индикатор Таймера выключения, измените настройки времени нажимая кнопки **Up (Вверх)** и **Down (Вниз)**.

Вы можете установить время выключения на ближайшие 12 часов. Для ближайших 3х часов, Вы можете менять время на 30 минут каждым нажатием на кнопку. При установке Таймера выключения на время более, чем 3 часа, Вы можете менять время на 1 час каждым нажатием на кнопку.

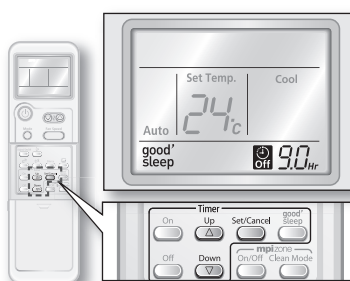

4. Для активации Таймера нажмите кнопку **Set/Cancel (Установить/Отменить)**.

На дисплее пульта управления отобразится выбранное Вами количество часов. По истечению выбранного Вами времени кондиционер автоматически выключится и индикатор **good' sleep** исчезнет. Если режим **good' sleep** не будет настроен в течение 10 секунд, режим установки остановится.

-  • Температура/Скорость вращения вентилятора/Направление воздушного потока могут быть настроены после установки **good' sleep** в режим Обогрева.
- Температура может быть настроена после установки **good' sleep** в режим Охлаждения. Скорость вращения вентилятора/Направление воздушного потока настраиваются автоматически.

Изменение температуры в режиме good' sleep

Для предотвращения чрезмерного охлаждения/обогрева во время сна, режим **good' sleep** автоматически изменяет температуру в соответствии с настройкой времени. Температура и воздушный поток меняются в соответствии с тремя стадиями сна; Стадия засыпания, Сон и Пробуждение в режиме **good' sleep**, и затем кондиционер автоматически выключается после истечения установленного времени.

Три стадии режима **good' sleep** обеспечивают комфортный сон жаркими/холодными ночами.

① **Стадия засыпания** : Облегчает процесс засыпания понижая температуру.

② **Сон** : Помогает расслабиться и слегка поднимает температуру.

③ **Пробуждение в режиме good' sleep**:

Делает воздух прохладным и свежим к моменту пробуждения; Вы чувствуете себя отдохнувшим и полным энергии.



- Таймер выключения в режиме **good' sleep** рекомендуется устанавливать на время более 5 часов. Ваш сон может быть потревожен, если режим **good' sleep** установлен на слишком короткий или слишком долгий срок, так как изменение температуры запрограммировано на 8-часовой цикл.
- Если режим **good' sleep** настроен менее, чем на 4 часа, кондиционер выключится в указанное время.
Если режим **good' sleep** настроен на более 5 часов, последний час перед выключением кондиционер будет работать в режиме Пробуждения.
- Рекомендуемые настройки температуры: 25°C~27°C при охлаждении и 21°C~23°C при обогреве.

Режим охлаждения

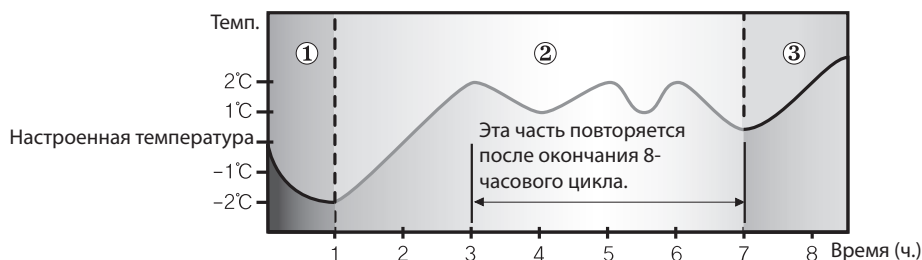

Режим обогрева

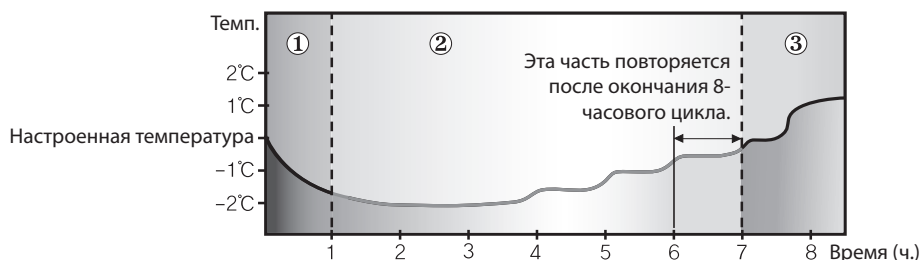

Выключение режима good' sleep

1. Нажмите кнопку **Set/Cancel (Установить/Отменить)** на пульте управления.

Режим **good' sleep** выключается, и индикатор **good' sleep** гаснет.

расширенные функции

ФУНКЦИЯ **mpizone**

Зона MPI (Микро Плазма Ион) генерирует водород(H) и кислород (O₂), которые уничтожают вирусы и аллергенные микробы в воздухе, нейтрализуя их и превращая в воду. Дышите свободно, как будто Вы находитесь у водопада, реки, в лесу или в горах. Индикатор **mpizone** на кондиционере будет загораться и гаснуть периодически с автоматическим включением и выключением данной функции.

1. Нажмите кнопку **mpizone On/Off (Вкл./Выкл.)** на пульте управления при выключенном кондиционере. Индикатор **mpizone** появится на дисплее пульта. Кондиционер генерирует MPI в режиме **mpizone Авто**.

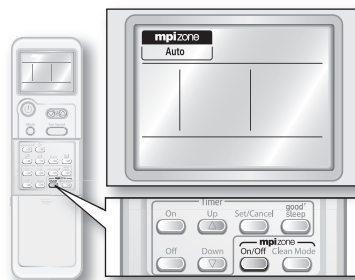

2. Установка режима работы.

При каждом нажатии кнопки **Clean Mode (Чистый режим)** при выключенном кондиционере режимы работы сменяются в следующем порядке: Auto (Авто), Silence (Тишина) и Rapid (Быстро).

Auto (Авто): Автоматически настраивает скорость вращения вентилятора.

Silence (Тишина): Кондиционер работает тихо при минимальной скорости вращения вентилятора.

Rapid (Быстро): Кондиционер работает при максимальной скорости вращения вентилятора для быстрой и эффективной очистки воздуха.

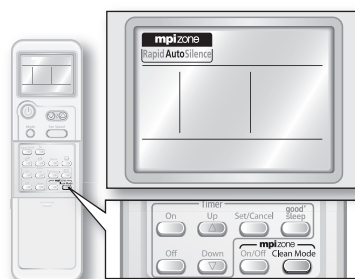

 Кнопка **Clean Mode (Чистый режим)** не активна при включенном кондиционере.

 При активации функции **mpizone** при включенном кондиционере, функция **mpizone** автоматически настраивается на режим Авто.

Выключение режима **mpizone**

1. Нажмите кнопку **mpizone On/Off (Вкл./Выкл.)** на пульте управления. Режим **mpizone** выключается, и голубой огонек гаснет.

ФУНКЦИЯ СБЕРЕЖЕНИЯ ЭЛЕКТРОЭНЕРГИИ



Эта функция позволяет установить температурное ограничение, что обеспечивает экономию электроэнергии при работе кондиционера в режиме Охлаждения.

1. Нажмите кнопку Сбережение электроэнергии  на пульте управления во время работы кондиционера в режиме Охлаждения.

На дисплее пульта управления автоматически появятся индикатор Э.Сбережение и индикатор Регулятора направления воздушного потока. Пластины регулирования воздушного потока двигаются вниз-вверх.

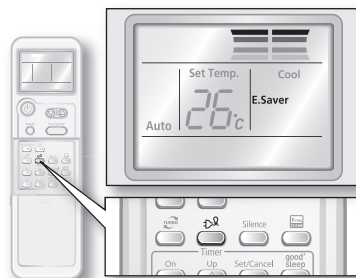
Если температура настроена на значение ниже 26 °С, настройка автоматически изменится на 26 °С.



-  • Функция Сбережения электроэнергии доступна только в режиме Охлаждения.
- Температурный диапазон при активированной функции Сбережения электроэнергии ограничен значениями 26 °С~30 °С.
- Если нужна Вам температура ниже 26 °С, выключите Функцию Сбережения электроэнергии нажатием кнопки **Сбережение электроэнергии** .
- В данной функции возможно регулирование Температуры/Скорости вращения вентилятора. (См. инструкции этапов 3~4 на стр. 15.)
- Направление потока воздуха может быть отрегулировано вручную. (См. инструкции на стр. 19.)

Выключение функции Сбережения электроэнергии

1. Нажмите кнопку **Сбережения электроэнергии**  на пульте управления.

Функция Сбережения электроэнергии выключается, и индикатор функции Сбережения электроэнергии на пульте управления исчезает.

расширенные функции

ФУНКЦИЯ «ТИШИНА»

Эта функция обеспечивает тихую работу кондиционера в режиме Охлаждение/Обогрев.

1. Нажмите кнопку **Silence (Тишина)** на пульте управления во время работы кондиционера в режиме Охлаждение/Обогрев.

Индикатор функции Тишина появляется на дисплее пульта управления.
Кондиционер работает тише.

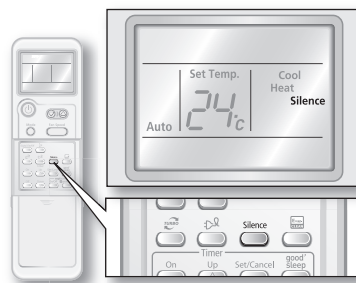

- Функция Тишина доступна только в режимах Охлаждение/Обогрев.
- Нажатие кнопки **Mode (Режим)** во время работы кондиционера в функции Тишина автоматически отменяет эту функцию.
- При работе кондиционера в режиме Тишина возможна настройка температуры; скорость вращения вентилятора автоматически устанавливается в режим Авто.

Выключение функции Тишина

1. Нажмите кнопку **Silence (Тишина)** на пульте управления.

Функция Тишина выключается, и индикатор функции Тишина на пульте управления исчезает.

ФУНКЦИЯ ОЧИСТКИ «ИСПАРИТЕЛЬ» (ОЧИСТКА ОТ КОНДЕНСАТА)

Функция Очистки от конденсата позволяет избежать накопление влаги внутри кондиционера. Это позволяет предотвратить рост плесени и размножение бактерий, заботясь о здоровье вашей семьи.

1. Нажмите кнопку **Evap. CLEAN (Очистка от конденсата)**.

► Если кондиционер выключен,

На дисплее комнатного блока кондиционера появится индикатор **Evap. CLEAN**, и функция Авто очистки включится.

► Если кондиционер включен,

На экране комнатного блока кондиционера появится индикатор **Evap. CLEAN**, и функция Авто очистки включится после окончания работы кондиционера.

Время очистки от конденсата может быть разным, в зависимости от предыдущего режима работы.

Авто(охлаждение), Охлаждение, Удаление влаги : около 30 минут.

Авто(обогрев), Обогрев, Вентиляция : около 15 минут.

- ✍ Функция Очистки от конденсата работает только после выключения кондиционера.

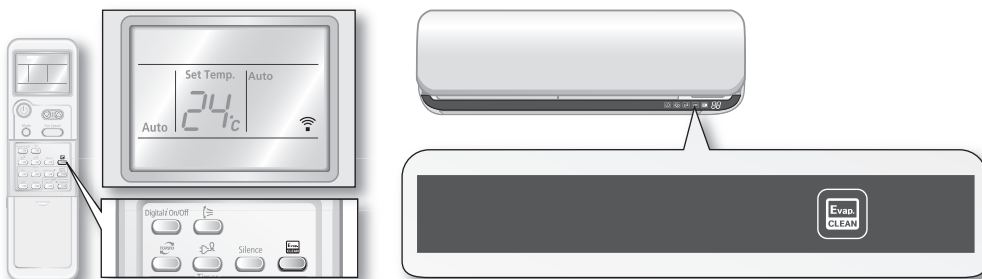

ЧИСТКА И ТЕХНИЧЕСКОЕ ОБСЛУЖИВАНИЕ КОНДИЦИОНЕРА

ЧИСТКА ВНЕШНЕЙ ПОВЕРХНОСТИ

1. При необходимости протирайте поверхность кондиционера слегка влажной или сухой тряпкой.



Не используйте для чистки бензол, растворитель или Clorox™.

Они могут испортить поверхность и привести к возникновению риска возгорания.

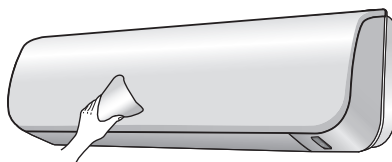

ЧИСТКА ФИЛЬТРА

Перед проведением чистки фильтра не забудьте отключить кондиционер от сети. Использование специальных инструментов не требуется.

Воздушный фильтр

Воздушный фильтр задерживает крупные частицы, присутствующие в воздухе. Чистка воздушного фильтра может быть осуществлена при помощи пылесоса или вручную.

1. Снимите переднюю панель.

Для того чтобы открыть переднюю панель, возьмитесь крепко за переднюю панель в местах выемок и потяните нижнюю часть панели вверх.

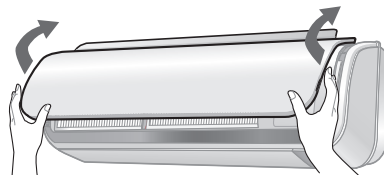

2. Возьмитесь за ручку. Затем потяните воздушный фильтр на себя и вниз.

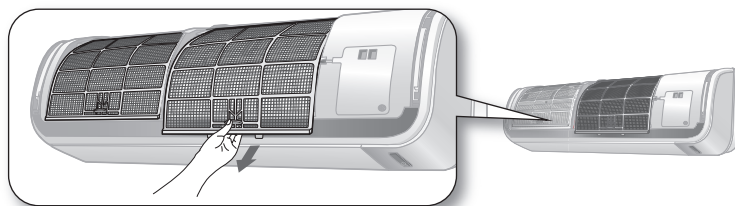

3. Проведите чистку воздушного фильтра при помощи пылесоса или мягкой щетки. Если пыли скопилось много, промойте фильтр в проточной воде и затем высушите в проветриваемом помещении.

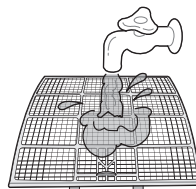
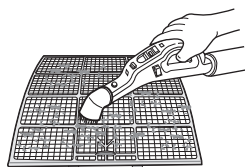

- Чистку рекомендуется проводить каждые 2 недели.
- Сушка воздушного фильтра в закрытом (или влажном) помещении может привести появлению неприятного запаха. При появлении неприятного запаха рекомендуется снова промыть фильтр и высушить в хорошо проветриваемом помещении.

4. Установите воздушный фильтр в обратно в кондиционер.
5. Установите обратно переднюю панель. Установите крючки в верхней части передней панели в соответствующие выемки и закройте нижнюю часть панели.

Чистка и техническое обслуживание кондиционера

ЧИСТКА ФИЛЬТРА

Фильтр DNA

Используя структуру DNA, фильтр DNA представляет собой новую технологию, которая защищает только от токсичных веществ. Это позволяет более разумно очищать воздух.

1. Снимите переднюю панель.

Для того чтобы открыть переднюю панель, возьмитесь крепко за переднюю панель в местах выемок и потяните нижнюю часть панели вверх.

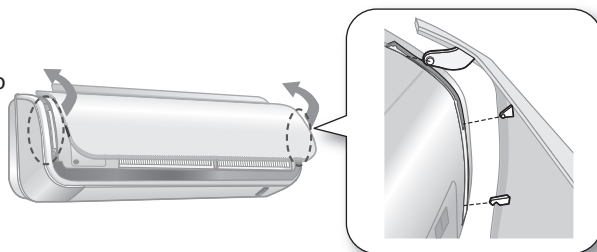

2. Удалите воздушный фильтр.

Возьмитесь за ручку и поднимите ее вверх. Затем потяните воздушный фильтр на себя и вниз.

3. Выньте фильтр DNA из гнезда.

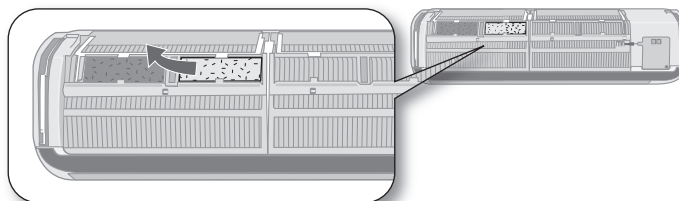

 Фильтр DNA может быть помещен в любое из 4 гнезд под воздушным фильтром.

4. Проведите чистку фильтра DNA при помощи пылесоса или мягкой щетки.

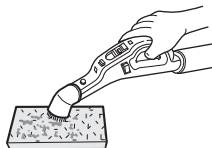

5. Установите фильтр DNA обратно в гнездо.

6. Установите обратно переднюю панель.

Установите крючки в верхней части передней панели в соответствующие выемки и закройте нижнюю часть панели.

 Проводите очистку фильтра DNA каждые 3 месяца. Время между чистками может варьироваться в зависимости от эксплуатации и условий окружающей среды. Срок службы фильтра DNA в среднем составляет 3 года.

ЗАМЕНА ФИЛЬТРА

Фильтры для замены можно приобрести в магазине промтоваров или заказать в месте покупки кондиционера. Если фильтров нет в продаже, обратитесь в сервисный центр.

Дезодорирующий фильтр

Дезодорирующий фильтр эффективно поглощает сигаретный дым, запахи от домашних животных и другие неприятные запахи. Чистка фильтра производится очень просто – просто замените старый фильтр новым.

1. Снимите переднюю панель.

Для того чтобы открыть переднюю панель, возьмитесь крепко за переднюю панель в местах выемок и потяните нижнюю часть панели вверх.

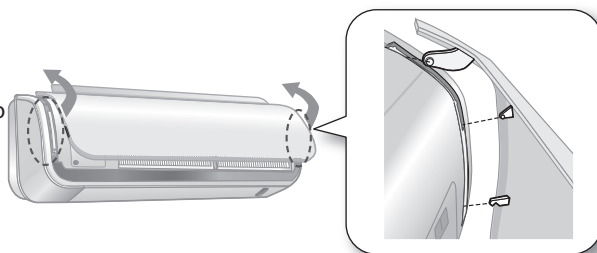

2. Удалите воздушный фильтр.

Возьмитесь за ручку и поднимите ее вверх. Затем потяните воздушный фильтр на себя и вниз.

3. Выньте дезодорирующий фильтр из гнезда.

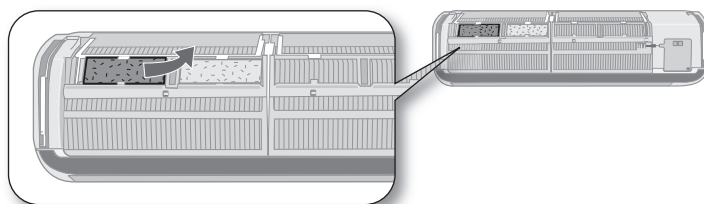

 Дезодорирующий фильтр может быть помещен в любое из 4 гнезд под воздушным фильтром.

4. Установите новый дезодорирующий фильтр обратно в гнездо.

5. Установите обратно переднюю панель.

Установите крючки в верхней части передней панели в соответствующие выемки и закройте нижнюю часть панели.

- Время между заменами фильтра может варьироваться в зависимости от эксплуатации и условий окружающей среды.
- Даже при установке дезодорирующего фильтра и фильтра DNA в перевернутое положение, это не влияет на работу системы фильтрации.

ТЕХНИЧЕСКОЕ ОБСЛУЖИВАНИЕ КОНДИЦИОНЕРА

Если Вы не планируете использовать кондиционер в течение долгого времени, просушите кондиционер для поддержания его в хорошем техническом состоянии.

1. Хорошо просушите кондиционер, включив его на 3-4 часа в режим Вентиляции, и затем отключите от сети. Остаточная влага внутри кондиционера может привести к внутренним повреждениям.
2. Перед тем, как начать использовать кондиционер снова, просушите его внутренние компоненты снова включив его на 3-4 часа в режим Вентиляции. Это позволит убрать посторонние запахи, возникшие из-за влажности.

приложение

ВЫЯВЛЕНИЕ НЕИСПРАВНОСТЕЙ

Если кондиционер не работает нормально, обратитесь к таблице ниже. Это может помочь Вам сэкономить Ваше время и избежать ненужные затраты.

ПРОБЛЕМА	РЕШЕНИЕ	
После повторного включения кондиционер начинает работать несразу.	<ul style="list-style-type: none">• Это срабатывает защитный механизм, который препятствует немедленному включению кондиционера, защищая его этим от перегрузок. Кондиционер включится через 3 минуты.	
Кондиционер не работает совсем.	<ul style="list-style-type: none">• Проверьте, правильно ли кондиционер включен в сеть. Правильно вставьте штепсель в розетку.• Проверьте, не включен ли автоматический выключатель.• Проверьте, не отключено ли электричество.• Проверьте предохранитель. Проверьте, цел ли он.	
Температура не меняется.	<ul style="list-style-type: none">• Проверьте, не выбран ли режим Вентиляции. Нажмите кнопку Mode (Режим) на пульте управления для выбора другого режима.	
Кондиционер не выбывает горячий (теплый) воздух.	<ul style="list-style-type: none">• Проверьте установленную температуру: она выше (ниже) комнатной. Нажмите на кнопку Temperature (Температура) на пульте управления для изменения установленной температуры. Нажимайте на кнопки Temperature (Температура) ▼ или ▲ для повышения или понижения температуры.• Проверьте, не забился ли воздушный фильтр. Проводите очистку воздушного фильтра каждые 2 недели.• Убедитесь, что кондиционер не был включен совсем недавно. Если кондиционер был включен только что, подождите 3 минуты.	
Скорость вращения вентилятора не меняется.	<ul style="list-style-type: none">• Проверьте, не выбраны ли режимы Авто или Удаление влаги. Работая в режимах Авто/Удаление влаги, кондиционер автоматически настраивает скорость вращения вентилятора на режим Авто.	
Таймер не устанавливается.	<ul style="list-style-type: none">• Убедитесь, что Вы не нажали кнопку Set/Cancel (Установить/Отменить) на пульте управления после того, как настроили время.	
Во время работы кондиционера, в комнату проникают запахи.	<ul style="list-style-type: none">• Возможно, кондиционер работает в задымленном помещении, или запах проникает снаружи. Установите кондиционер на работу в режиме Вентиляции, или откройте окна и проветрите комнату.	
Кондиционер издает булькающие звуки.	<ul style="list-style-type: none">• Булькающие звуки могут возникать, когда охладитель проходит через компрессор. Подождите некоторое время.	
Вода капает с пластин регулирования направления воздушного потока.	<ul style="list-style-type: none">• Проверьте, не работал ли кондиционер в течение долгого времени в режиме Охлаждения с опущенными вниз пластинами регулирования направления воздушного потока. На них из-за разницы температур мог образоваться конденсат.	
Пульт управления не работает.	<ul style="list-style-type: none">• Проверьте, не сели ли батарейки.• Проверьте правильность установки батареек.• Проверьте, не заблокирован ли сенсор пульта дистанционного управления.• Проверьте, нет ли рядом включенных мощных ослепительных приборов. Яркий свет флюоресцентных ламп и неоновых вывесок может препятствовать прохождению электрических волн.	
СИМПТОМЫ	ПРОВЕРЬТЕ РЕЖИМ ОШИБКИ	ДЕЙСТВИЯ
На дисплее отображается ненормальный сигнал	Следующие сигналы отображаются в окне СИД: E101, E121, E122, E154, E162, E186, E102, все мигают, E221, E237, E251, E416, E458, E461, E462, E464, E465, E467, E468, E469, E471, E472, E554, E555	Данный прибор неисправен, обратитесь в ближайший сервисный центр.

УСЛОВИЯ НОРМАЛЬНОЙ РАБОТЫ КОНДИЦИОНЕРА

В приведенной ниже таблице представлены показатели температуры и влажности необходимые для нормальной работы кондиционера. Обратитесь к данным таблицы для эффективной эксплуатации кондиционера.

РЕЖИМ	УСЛОВИЯ НОРМАЛЬНОЙ РАБОТЫ	ПРИ НЕСООТВЕТСТВИИ УСЛОВИЙ НОРМЕ
ОХЛАЖДЕНИЕ	Комнатная температура: 16°C~32°C	- Защитный механизм выключает систему кондиционирования;
	Влажность в комнате: ниже 80%	- На комнатном блоке может скапливаться конденсат, который может начать выдвигаться или стекать в комнату;
	Температура снаружи: -10°C~43°C	
ОБОГРЕВ	Комнатная температура: ниже 27°C	- Защитный механизм выключает систему кондиционирования;
	Температура снаружи: -15°C~24°C	
УДАЛЕНИЕ ВЛАГИ	Комнатная температура: 16°C~32°C	- Защитный механизм выключает систему кондиционирования;
	Влажность в комнате: ниже 80%	- На комнатном блоке может скапливаться конденсат, который может начать выдвигаться или стекать в комнату;
	Температура снаружи: -10°C~43°C	
ЭЛЕКТРОСНАБЖЕНИЕ	Нижний и верхний пределы однофазного номинального напряжения	220В-240В~50Hz 198V Мин.-264V Макс.

 Если поломка или повреждение кондиционера произошли по вине эксплуатации его в некорректных условиях, затраты на ремонт не покрываются условиями гарантийного обслуживания.

Если кондиционер в течение долгого времени эксплуатируется в некорректных условиях, это может негативно повлиять на эффективность и надежность его работы.

Кондиционер должен использоваться в пределах одного закрытого помещения.

Для эффективной работы кондиционера рекомендуется закрыть все окна и двери.

УСТАНОВКА И ОБСЛУЖИВАНИЕ

Кондиционер-это сложное техническое изделие, требующее регулярного профилактического обслуживания.

Несоблюдение рекомендаций по уходу может привести к сокращению срока службы изделия и выходу из строя дорогостоящих частей кондиционера.

УСТАНОВКА*

Рекомендуется производить установку кондиционера при помощи организаций, имеющих лицензии на проведение подобных работ и сертификат корпорации «Самсунг».

Контакты сертифицированных установщиков можно узнать в «Информационном центре для Потребителей» по телефонам, указанным в гарантийном талоне **8-800-200-0-400**.

- ▶ При выборе места установки кондиционера следует учитывать необходимость свободного доступа специалистов для проведения профилактических и ремонтных работ. При отсутствии свободного доступа, стоимость монтажных работ оплачивается владельцем кондиционера.

ОБСЛУЖИВАНИЕ*

Под сервисным обслуживанием понимается устранение недостатков (дефектов) изделия, возникших по вине Изготовителя. Сервисное обслуживание выполняется уполномоченными сервисными центрами «Самсунг», их контакты можно узнать в «Информационном центре для Потребителей» по телефонам, указанным в гарантийном талоне **8-800-200-0-400**.

Под профилактическим обслуживанием понимается периодическое проведение чистки, проверки, настройки кондиционера, необходимые для его нормальной работы. Рекомендуется производить профилактическое обслуживание кондиционера при помощи организаций, имеющих лицензии на проведение подобных работ и сертификат корпорации «Самсунг». Их контакты можно узнать в «Информационном центре для Потребителей» по телефонам, указанным в гарантийном талоне **8-800-200-0-400**.

Рекомендации для профилактического обслуживания:

- ▶ Не реже одного раза в год, предпочтительнее в летний (сухой и тёплый) период, приглашайте сертифицированного специалиста для проведения профилактических работ.

Профилактические работы включают:

- очистку теплообменника внешнего и внутреннего блоков
- очистку дренажной системы
- проверку рабочего давления системы
- проверку температурных режимов работы системы
- дозаправку хладагентом, в случае необходимости (примерно один раз за два года)

- ▶ Дополнительно, пожалуйста, ознакомьтесь с разделом «Чистка Вашего кондиционера».

* Изготовитель предоставляет гарантию и бесплатное сервисное обслуживание в течение 12 месяцев, если монтаж или сервисные работы были выполнены организацией, являющейся сертифицированным установщиком или сервисным центром Самсунг.

Установка и профилактические работы относятся к платным услугам и гарантийные обязательства компании на эти работы не распространяются.

Указанные выше затраты на профессиональную установку и профилактические работы окупятся длительной и надёжной работой кондиционера.



Модель	AQV09AWAN AQV09AWAX AQV12AWAN AQV12AWAX AQV09ASAN AQV09ASAX AQV12ASAN AQV12ASAX
Сертификат	-
Срок действия	2006.12.8~2009.1.17

Подлежит использованию по назначению в нормальных условиях
Рекомендуемый период : 7лет

ВОПРОСЫ И КОММЕНТАРИИ?

СТРАНА	ТЕЛЕФОН	ВЕБ-САЙТ
RUSSIA	8-800-555-55-55	www.samsung.ru
KAZAHSTAN	8-10-800-500-55-500	www.samsung.kz
UZBEKISTAN	8-800-120-0-400	www.samsung.uz
KYRGYZSTAN	00-800-500-55-500	-
UKRAINE	8-800-502-0000	www.samsung.ua
LITHUANIA	8-800-77777	www.samsung.lt
LATVIA	800-7267	www.samsung.com/lv
ESTONIA	800-7267	www.samsung.ee

Серия Aqv09A**

Серия Aqv12A**

Кондиционер

руководство по эксплуатации

Удивительные возможности

Благодарим за приобретение продукции Samsung.
Для более полного обслуживания зарегистрируйте
Ваш кондиционер на сайте

www.samsung.com/global/register



SAMSUNG