

СОДЕРЖАНИЕ

◆ Подготовка	
■ Меры предосторожности	3
■ Названия составляющих частей кондиционера	8
■ Кнопки и дисплей пульта дистанционного управления	10
■ Установка батарей пульта дистанционного управления	10
■ Начало работы	11
◆ РЕЖИМЫ РАБОТЫ	
■ Выбор автоматического режима	12
■ Выбор режима охлаждения	13
■ Выбор режима обогрева	14
■ Выбор режима осушения	15
■ Выбор режима вентилирования	16
■ Выбор функции Turbo	16
■ Выбор функции энергосбережения	17
■ Выбор режима доброго утра	18
■ Настройка направления воздушного потока	20
■ Выбор функции авточистки	21
■ Установка режима включения кондиционера	22
■ Установка режима выключения кондиционера	23
■ Работа кондиционера без пульта дистанционного управления .	24
■ Выбор режима MPI (Ион микроплазмы)	24
◆ РЕКОМЕНДАЦИИ ПО ЭКСПЛУАТАЦИИ	
■ Чистка воздушного фильтра кондиционера	25
■ Поддерживайте воздушный фильтр в чистом состоянии	26
■ Диапазон температуры и влажности	27
■ Рекомендации в процессе работы	27
■ Устранение часто возникающих проблем	28
■ Установка и обслуживание	29

Меры предосторожности

Настоящие меры предосторожности предназначены для обеспечения безопасности пользователя и предотвращения повреждения имущества.

Внимательно ознакомьтесь с нижеследующим и эксплуатируйте кондиционер надлежащим образом.

► **Храните настоящее руководство пользователя вместе с руководством по установке в доступном месте, чтобы обращаться к нему в случае необходимости.**



ВНИМАНИЕ

• Данный знак указывает на опасность серьезной травмы или летального исхода.



ПРЕДУПРЕЖДЕНИЕ

• Данный знак указывает на опасность серьезной травмы или нанесения вреда окружающей среде в случае неправильной эксплуатации.

В ПРОЦЕССЕ УСТАНОВКИ

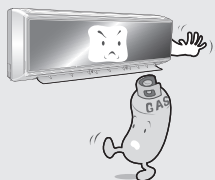

- Не устанавливайте кондиционер в местах с утечкой воспламеняющегося газа.



- В случае проникновения в кондиционер воды свяжитесь с сервисным центром.



- Не устанавливайте внешний блок в местах возможного падения блока, например, высоко на наружной стене или снаружи на террасе.



- При первой установке или переустановке кондиционера данные установочные работы должна выполнять фирма, имеющая соответствующее разрешение, или квалифицированное лицо.

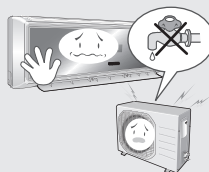

- Не подсоединяйте заземляющий провод к газовой трубе, водопроводу или телефонному проводу.

Об Источнике Питания



- Не тяните за электропровод и не прикасайтесь влажными руками к разъему электропитания.



- Для предотвращения выхода из строя кондиционера не перекручивайте и не сгибайте сильно электропровод.



- Используйте для кондиционера отдельный переключатель и прерыватель цепи.



- Используйте источник питания с отдельной проводкой, предназначенный только для кондиционера.

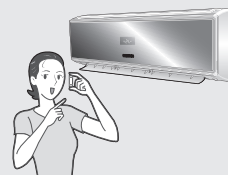

- Используйте предохранитель номинальной силы тока.



- В случае повреждения сетевого шнура, для предотвращения возникновения возможной опасности, замените поврежденный шнур с помощью услуг производителя или квалифицированного специалиста.



ВНИМАНИЕ

В ПРОЦЕССЕ ЭКСПЛУАТАЦИИ



- ▶ Не предпринимайте самостоятельных попыток ремонта, перемещения, модификации или переустановки кондиционера. Для установки кондиционера воспользуйтесь услугами специализированной компании с целью предотвращения опасности электрошока или возгорания.

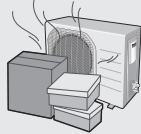

- ▶ Запрещается размещать перед блоком загромождающие предметы. Убедитесь, что блок постоянно проветривается надлежащим образом: Не кладите сверху на блок одежду или другие предметы.



- ▶ Не вставляйте предметы между лопастями воздуховыпускного отверстия, это может стать причиной повреждений внутреннего вентилятора или привести к травме. Не подпускайте детей близко к кондиционеру.

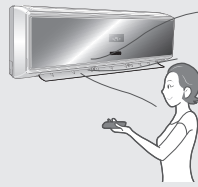

- ▶ При использовании беспроводного пульта дистанционного управления расстояние до кондиционера не должно превышать 7 метров. (Если возможно)

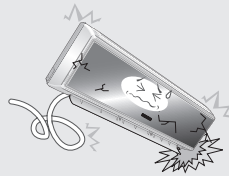

- ▶ Производитель не несет ответственность за повреждения, полученные вследствие модификации кондиционера или неправильного электро- или гидравлического соединения.

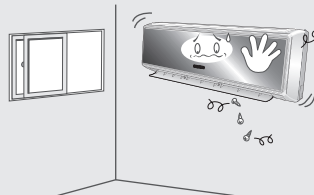

- ▶ Неознакомление с инструкциями по установке или эксплуатации кондиционера без соблюдения пунктов, указанных в таблице «Эксплуатационные ограничения» в руководстве по установке, влечет за собой незамедлительное аннулирование действия гарантии на кондиционер.



- ▶ Избегайте попадания какой-либо жидкости во внутреннюю часть блока. В противном случае, извлеките розетку из гнезда или отключите главный переключатель кондиционера, а затем свяжитесь с уполномоченным сервисным центром.

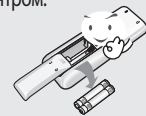

- ▶ Извлеките из дистанционного пульта батареи, если он не будет использоваться в течение долгого времени. (Если возможно)

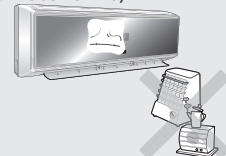

- ▶ Не подсоединяйте электрообогреватель к кондиционеру.



- ▶ Установите кондиционер в месте, недоступном для детей.



ВНИМАНИЕ

ИзЪятие Блока из Эксплуатации

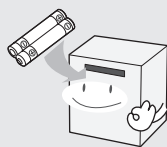

- ▶ Перед изъятием кондиционера из эксплуатации откройте отсек для батарей и извлеките батареи для их последующего использования.



- ▶ В случае необходимости изъятия блока из процесса эксплуатации, обратитесь за консультацией к официальному дилеру. При неправильном отсоединении труб существует опасность выброса хладагента и, как следствие, получение травмы от контакта хладагента с кожей.



- ▶ Вторично используйте или утилизируйте упаковочные материалы кондиционера без нанесения вреда окружающей среде.



ПРЕДУПРЕЖДЕНИЕ

В ПРОЦЕССЕ УСТАНОВКИ

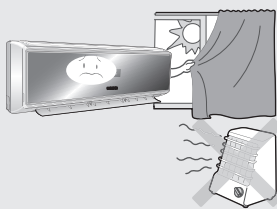

- ▶ Установите кондиционер, избегая воздействия на него прямых солнечных лучей, обогревательных приборов и, особенно, воды.

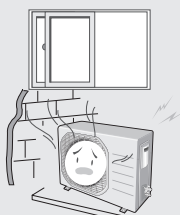

- ▶ Установите внешний блок таким образом, чтобы обеспечить надлежащий выброс воздуха наружу. Избегайте мест, где шум от работы кондиционера может причинить беспокойство соседям.

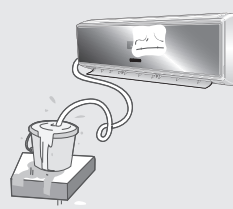

- ▶ Установите сливной шланг таким образом, чтобы обеспечить надлежащим образом безопасный сток воды.



ПРЕДУПРЕЖДЕНИЕ

Об Источнике Питания



- ▶ Если Вы не используете кондиционер в течение долгого времени, отключите прерыватель цепи в целях экономии электроэнергии.



- ▶ Ремонт кондиционера должен осуществляться производителем или в сервисном центре.



- ▶ В случае возникновения странного звука, появления запаха или дыма из кондиционера, отключите питание кондиционера и обратитесь в сервисный центр.

В ПРОЦЕССЕ ЭКСПЛУАТАЦИИ

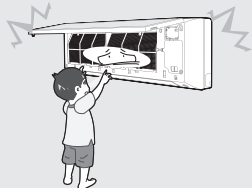

- ▶ Не открывайте переднюю решетку в процессе работы кондиционера.

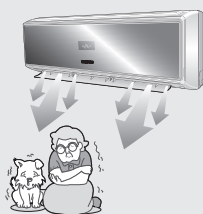

- ▶ Не используйте кондиционер в закрытом помещении в течение длительного времени или в месте, где находится маленький ребенок или человек в преклонном возрасте.

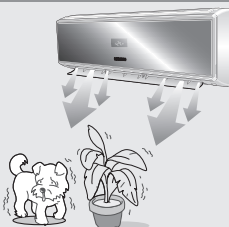

- ▶ Избегайте прямого воздействия холодного или горячего воздуха на человека, домашнее животное или растение в течение длительного времени.



- ▶ Не вставляйте сверху на кондиционер и не кладите на него тяжелые предметы.

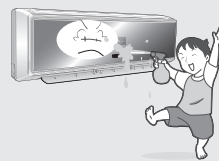

- ▶ Избегайте попадания воды внутрь кондиционера.



- ▶ Не пейте воду, выходящую из кондиционера.



ПРЕДУПРЕЖДЕНИЕ

В ПРОЦЕССЕ ЭКСПЛУАТАЦИИ

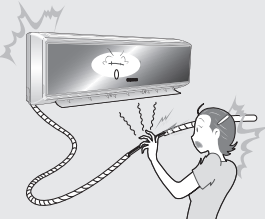

- ▶ Не прикасайтесь к трубам, подсоединенным к кондиционеру.



- ▶ Не используйте кондиционер не по назначению, в частности, для охлаждения механизмов, пищевых продуктов, домашних животных и косметических средств.



- ▶ Не подвергайте кондиционер излишнему ударному воздействию.

ПРОЧЕЕ

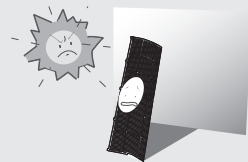

- ▶ Убедитесь, что воздушный фильтр не подвержен воздействию прямых солнечных лучей.



- ▶ Перед чисткой кондиционера обязательно отключите питание кондиционера и остановите работу вентилятора.



- ▶ Выполняйте чистку воздушного фильтра каждые 2 недели.



- ▶ Обязательно извлеките воздушный фильтр.

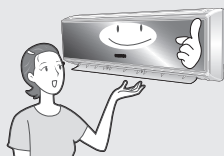

- ▶ Данный электроприбор не предназначен для использования маленькими детьми или людьми со слабым здоровьем без присмотра взрослых: Маленькие дети должны быть под присмотром, чтобы обеспечить безопасность от опасных игр с данным электроприбором.



- ▶ Запрещается чистить кондиционер водой, прыская из распылителя, а также использовать при чистке бензин, разбавитель или спиртосодержащие вещества.

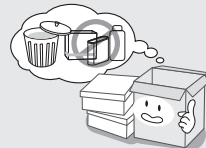

- ▶ Выбросите упаковочные материалы в соответствии с местными требованиями.



- ▶ С целью обеспечения безопасности максимальный ток измеряется в соответствии со стандартом IEC, а с целью рационального использования энергии ток измеряется в соответствии со стандартом ISO.

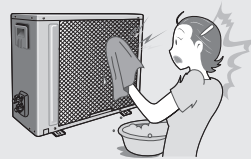

- ▶ Проявляйте осторожность во время чистки кондиционера, особенно, острой поверхности теплообменника.

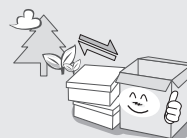

- ▶ Все упаковочные материалы для нового кондиционера могут быть утилизированы и не наносят вреда окружающей среде.

Названия составляющих частей кондиционера

В зависимости от модели кондиционера дизайн и форма могут изменяться.

Внутренний блок

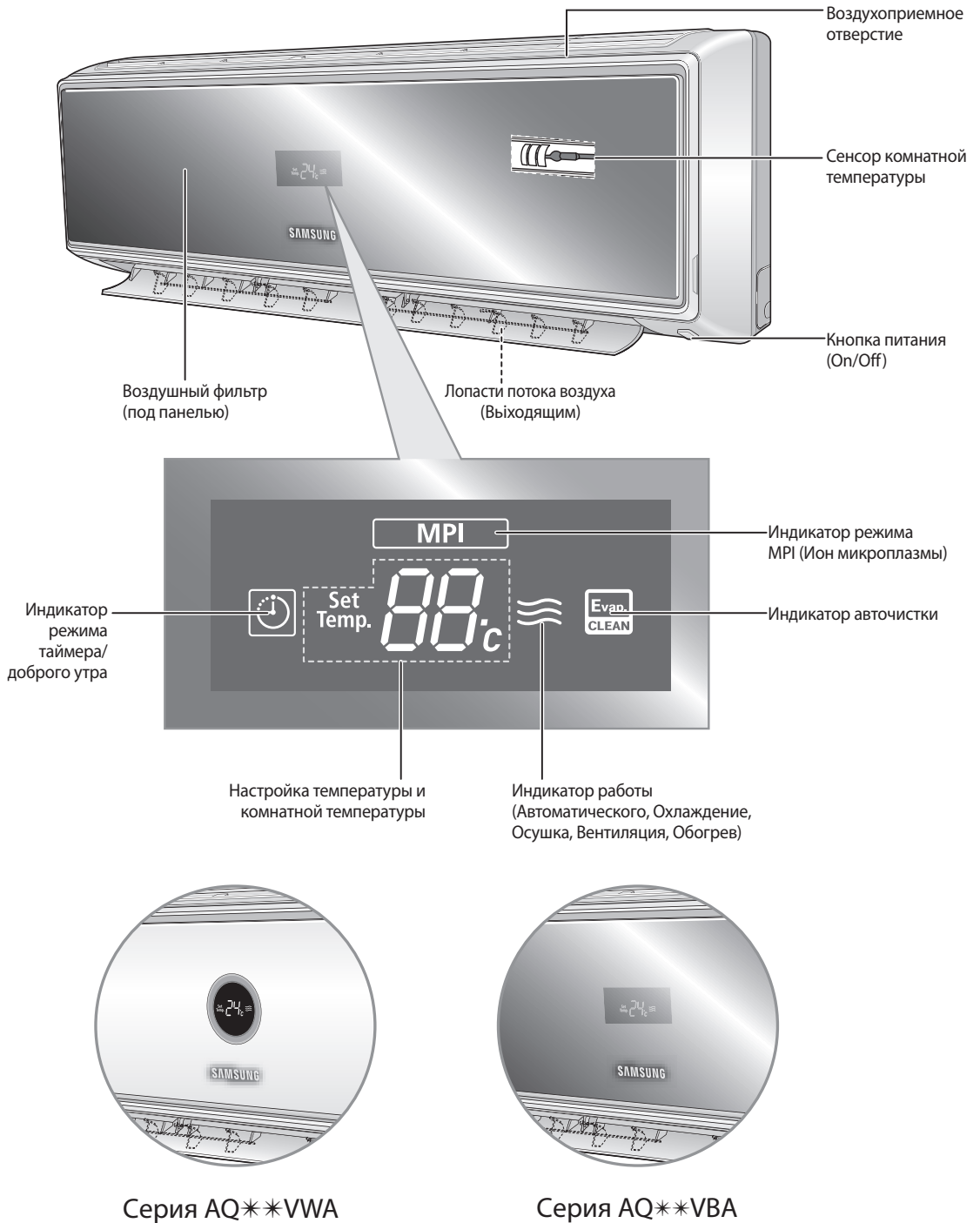

Внешний блок

Серия AQ09V**



Внешний блок

Серия AQ09V**

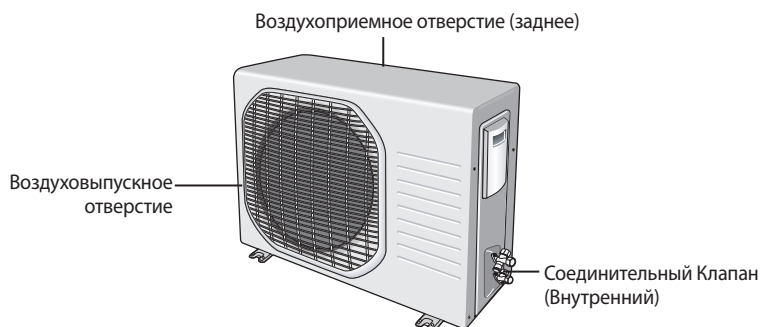

Внешний блок

Серия AQ09V**

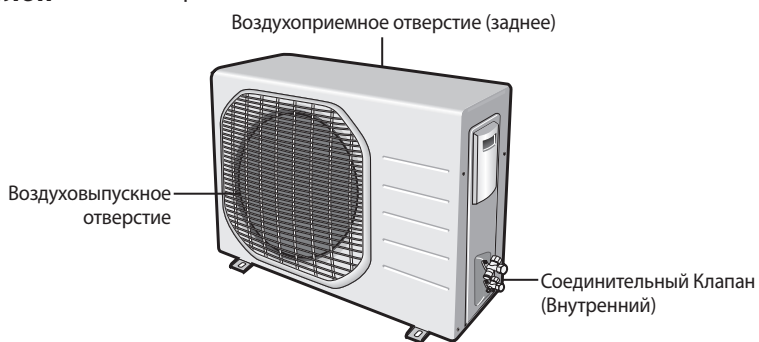

Внешний блок

Серия AQ09V**

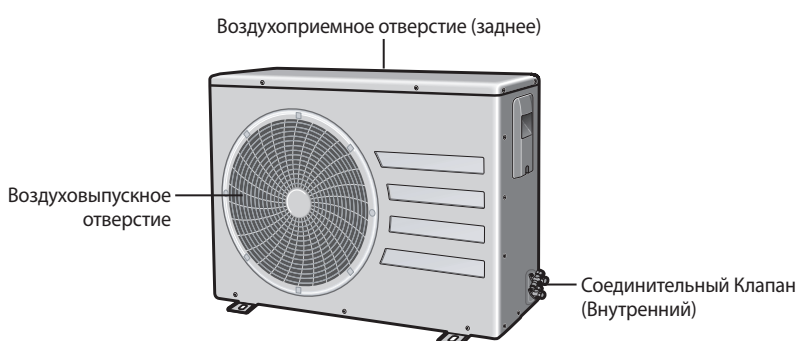

Кнопки и дисплей пульта дистанционного управления



Замечания Кнопка *i* цифрового On/Off
Если Вы хотите включить или выключить дисплей внутреннего блока в процессе работы кондиционера, нажмите на кнопку *i* на пульте дистанционного управления.

Установка батарей пульта дистанционного управления

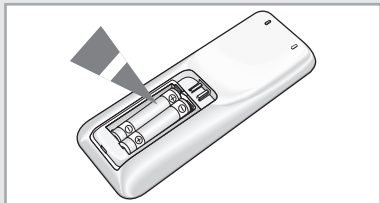
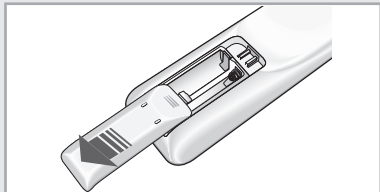

Вы обязаны установить или заменить батареи в следующих случаях:

- ◆ Вы приобрели кондиционер воздуха
- ◆ Пульт дистанционного управления не функционирует надлежащим образом

Замечания

- ◆ Используйте две батареи AAA, LR03 1,5V.
- ◆ Не вставляйте одновременно старую батарею или батарею другого вида.
- ◆ Батареи могут полностью разрядиться через 12 месяцев, даже если они не использовались.

- 1 Снимите заднюю крышку пульта дистанционного управления, слегка надавив на нее большим пальцем.
- 2 Вставьте батареи в соответствии с указанной полярностью (+), (-).
- 3 Закройте крышкой батарейный отсек.

Начало работы

*Настоящее Руководство пользователя содержит различную информацию о работе Вашего кондиционера.
Внимательно изучите данное Руководство до начала эксплуатации кондиционера.
Это поможет Вам ознакомиться со всеми возможностями и правилами эксплуатации кондиционера.*

*Вы уже смогли ознакомиться с основным описанием кондиционера на страницах 8~10.
Начиная со следующей страницы, Вы сможете изучить ряд пошаговых процедур для каждой действующей функции.*

В иллюстрациях пошаговых процедур используются следующие три знака :

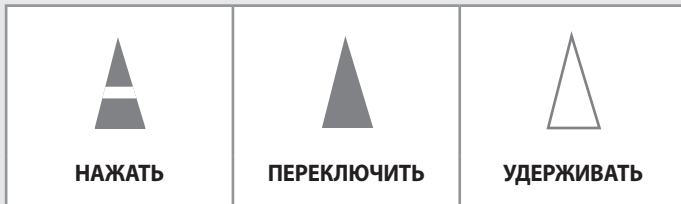

Выбор автоматического режима

Выберите автоматический режим, если требуется автоматическое охлаждение или обогрев помещения.

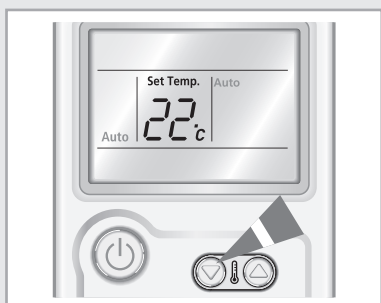
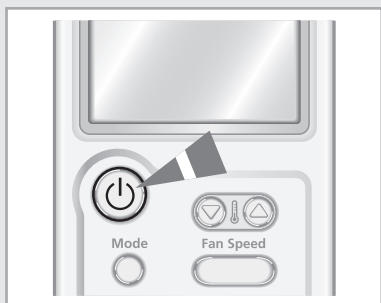

- 1 В случае необходимости нажмите на кнопку  (On/Off).

Результат:

- ◆ Загорается рабочий индикатор внутреннего блока.
- ◆ Кондиционер начинает работу согласно последнему выбранному режиму.
- ◆ Внутренний блок издает звуковой сигнал.

- 2 Нажмите и удерживайте кнопку  на пульте дистанционного управления до тех пор, пока на дисплее не появится знак **Auto**.

Результат:

- ◆ Внутренний блок издает звуковой сигнал при каждом нажатии на кнопку .
- ◆ Кондиционер работает в автоматическом режиме.
- ◆ Автоматический режим выполняет функцию охлаждения или обогрева помещения в зависимости от заданной температуры.
- ◆ Кондиционер автоматически изменяет режим охлаждения или обогрева в зависимости от текущей температуры в процессе его работы.

Замечания Вы можете менять режимы в любое время.

- 3 Чтобы настроить температуру таким образом, чтобы требуемая температура высвечивалась на дисплее, нажмите на кнопку . Вы можете установить температуру в диапазоне от 16°C до 30°C.

Результат:

- ◆ При каждом нажатии на кнопку :
 - Температура изменяется на 1°C
 - Внутренний блок издает звуковой сигнал
- ◆ Выполняется автоматическая настройка скорости вентилятора.

Выбор режима охлаждения

Вы можете выбрать режим охлаждения, если требуется охладить помещение. В процессе охлаждения возможна настройка температуры и скорости вентилятора.

1 В случае необходимости нажмите на кнопку  (On/Off).

- Результат:**
- ◆ Загорается рабочий индикатор внутреннего блока.
 - ◆ Кондиционер начинает работу согласно последнему выбранному режиму.
 - ◆ Внутренний блок издает звуковой сигнал.

2 Нажмите и удерживайте кнопку  на пульте дистанционного управления до тех пор, пока на дисплее не появится знак **Cool**.

- Результат:**
- ◆ Внутренний блок издает звуковой сигнал при каждом нажатии на кнопку .
 - ◆ Кондиционер работает в режиме охлаждения.

Замечания Вы можете менять режимы в любое время.

3 Чтобы настроить температуру таким образом, чтобы требуемая температура высвечивалась на дисплее, нажмите на кнопку . Вы можете установить температуру в диапазоне от 16°C до 30°C.

- Результат:**
- ◆ При каждом нажатии на кнопку :
 - Температура изменяется на 1°C
 - Внутренний блок издает звуковой сигнал
 - ◆ Если комнатная температура выше заданной, кондиционер начинает работать в режиме охлаждения.
 - ◆ Если комнатная температура достигает значения заданной, кондиционер прекращает функционировать в режиме охлаждения, но вентилятор продолжает работать.

4 Чтобы настроить скорость вентилятора таким образом, чтобы требуемое значение высвечивалось на дисплее, нажмите на кнопку .

Auto(Автоматически) → **Low**(Низкая) → **Medium**(Средняя) → **High**(Высокая)

- Результат:** При каждом нажатии на кнопку  внутренний блок издает звуковой сигнал.

5 Для управления направлением воздушного потока руководствуйтесь информацией на страницах 20.

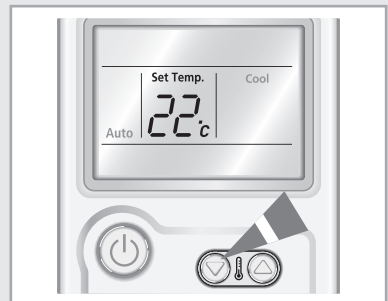
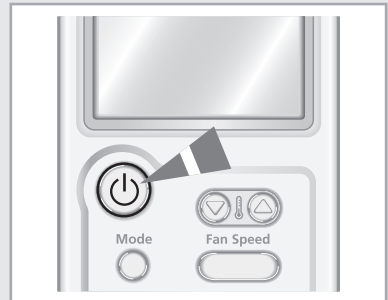

Выбор режима обогрева

Вы можете выбрать режим обогрева, если требуется обогрев помещения. В процессе обогрева возможна настройка температуры и скорости вентилятора.

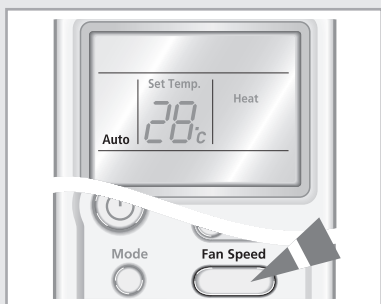
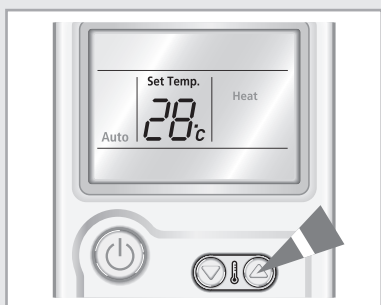
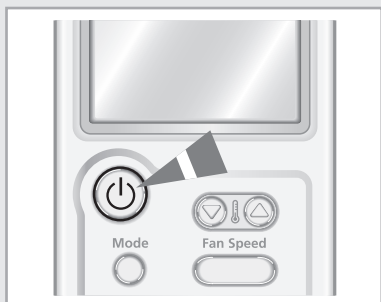

- 1 В случае необходимости нажмите на кнопку  (On/Off).

Результат:

- ◆ Загорается рабочий индикатор внутреннего блока.
- ◆ Кондиционер начинает работу согласно последнему выбранному режиму.
- ◆ Внутренний блок издает звуковой сигнал.

- 2 Нажмите и удерживайте кнопку  на пульте дистанционного управления до тех пор, пока на дисплее не появится знак **Heat**.

Результат:

- ◆ Внутренний блок издает звуковой сигнал при каждом нажатии на кнопку .
- ◆ Кондиционер работает в режиме обогрева.

Замечания Вы можете менять режимы в любое время.

- 3 Чтобы настроить температуру таким образом, чтобы требуемая температура высвечивалась на дисплее, нажмите на кнопку . Вы можете установить температуру в диапазоне от 16°C до 30°C.

Результат:

- ◆ При каждом нажатии на кнопку :
 - Температура изменяется на 1°C
 - Внутренний блок издает звуковой сигнал
- ◆ Если комнатная температура достигает отметки более 5°C по сравнению с заданной температурой, кондиционер прекращает процесс обогрева, но вентилятор продолжает работать.
- ◆ Если комнатная температура достигает отметки ниже 3°C по сравнению с заданной температурой, кондиционер возобновляет работу в режиме обогрева.

- 4 Чтобы настроить скорость вентилятора таким образом, чтобы требуемое значение высвечивалось на дисплее, нажмите на кнопку .

Auto(Автоматически) → **Low**(Низкая) → **Medium**(Средняя) → **High**(Высокая)

Результат:

- ◆ При каждом нажатии на кнопку  внутренний блок издает звуковой сигнал.
- ◆ Вентилятор может не работать в течение первых 3~5 минут с целью предотвращения выдува холодного воздуха из внутреннего блока. Благодаря этому, возможен досточный обогрев воздуха в помещении.

- 5 Для управления направлением воздушного потока руководствуйтесь информацией на страницах 20.

Выбор режима осушки

Вы можете выбрать режим осушки, если требуется осушить помещение. В процессе осушения возможна настройка температуры и скорости. Вы можете выбрать режим сушки, если требуется осушить помещение. В процессе осушения возможна настройка температуры и скорости вентилятора.

1 В случае необходимости нажмите на кнопку  (On/Off).

- Результат:**
- ◆ Загорается рабочий индикатор внутреннего блока.
 - ◆ Кондиционер начинает работу согласно последнему выбранному режиму.
 - ◆ Внутренний блок издает звуковой сигнал.

2 Нажмите и удерживайте кнопку  на пульте дистанционного управления до тех пор, пока на дисплее не появится знак **Dry**.

- Результат:**
- ◆ Внутренний блок издает звуковой сигнал при каждом нажатии на кнопку .
 - ◆ Кондиционер работает в режиме осушения.

Замечания Вы можете менять режимы в любое время.

3 Чтобы настроить температуру таким образом, чтобы требуемая температура высвечивалась на дисплее, нажмите на кнопку . Вы можете установить температуру в диапазоне от 18°C до 30°C.

- Результат:**
- ◆ При каждом нажатии на кнопку :
 - Температура изменяется на 1°C
 - Внутренний блок издает звуковой сигнал
 - ◆ Кондиционер начинает процесс осушки, а скорость вентилятора устанавливается автоматически.

4 Для управления направлением воздушного потока руководствуйтесь информацией на страницах 20.

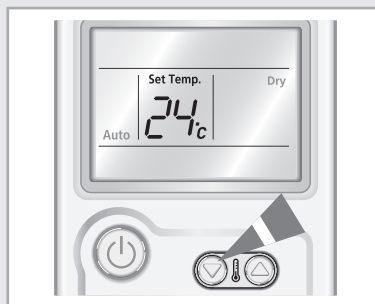
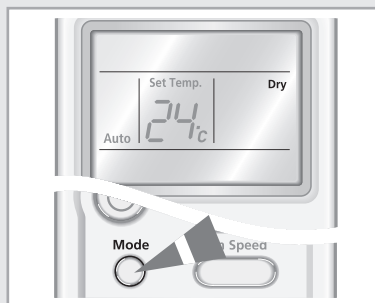
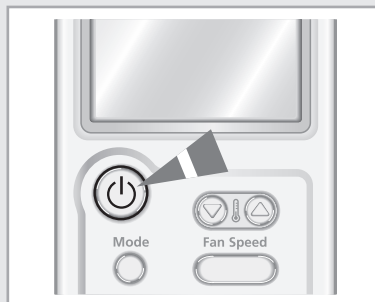

Выбор режима вентиляции

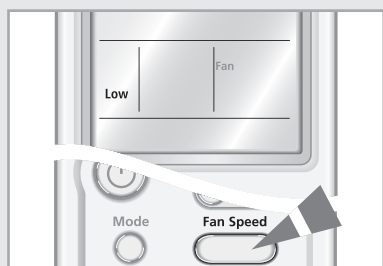
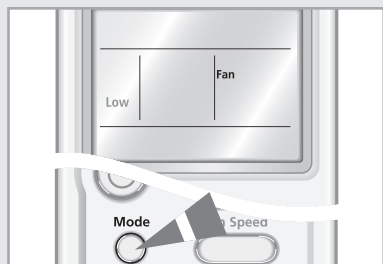
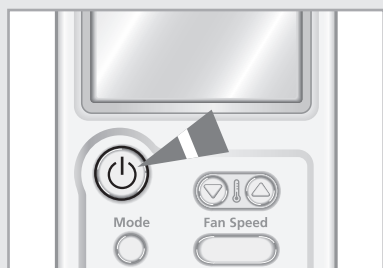

Вы можете выбрать режим вентиляции, если требуется проветрить помещение. При данном режиме вы можете настраивать скорость вентилятора.

- 1 В случае необходимости нажмите на кнопку (On/Off).
Результат:
 - ◆ Загорается рабочий индикатор внутреннего блока.
 - ◆ Кондиционер начинает работу согласно последнему выбранному режиму.
 - ◆ Внутренний блок издает звуковой сигнал.

- 2 Нажмите и удерживайте кнопку на пульте дистанционного управления до тех пор, пока на дисплее не появится знак **Fan**.
Результат:
 - ◆ Внутренний блок издает звуковой сигнал при каждом нажатии на кнопку .
 - ◆ Кондиционер работает в режиме вентиляции.
 - ◆ Настройка температуры выполняется автоматически.

Замечания Вы можете менять режимы в любое время.

- 3 Чтобы настроить скорость вентилятора таким образом, чтобы требуемое значение высвечивалось на дисплее, нажмите на кнопку .

Low(Низкая) → **Medium**(Средняя) → **High**(Высокая)

Результат: При каждом нажатии на кнопку внутренний блок издает звуковой сигнал.

- 4 Для управления направлением воздушного потока руководствуйтесь информацией на страницах 20.

Выбор функции Turbo

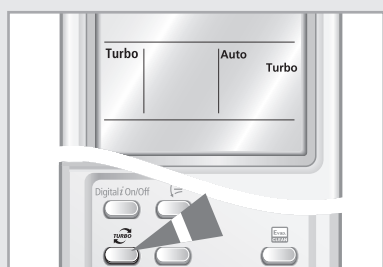
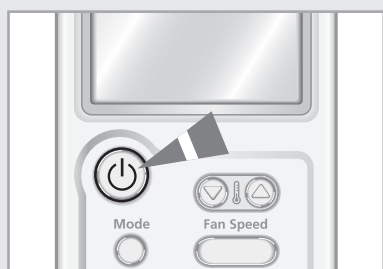

При включении функции Turbo кондиционер работает в режиме охлаждения или обогрева с максимальной скоростью вентилятора. После 30 минут действия данного режима кондиционер продолжает работу согласно предыдущим настройкам.

- 1 В случае необходимости нажмите на кнопку (On/Off).
Результат:
 - ◆ Загорается рабочий индикатор внутреннего блока.
 - ◆ Кондиционер начинает работу согласно последнему выбранному режиму.
 - ◆ Внутренний блок издает звуковой сигнал.

- 2 Нажмите на кнопку .
- Результат:**
- ◆ Настройка температуры и вентилятора выполняется автоматически.
 - ◆ Обеспечивается максимально быстрое охлаждение или нагрев помещения.
 - ◆ Через 30 минут работы в данном режиме кондиционер автоматически переключается на предыдущие настройки.
 - ◆ Вы можете выбрать функцию Turbo в процессе действия автоматического режима, режима охлаждения или обогрева. При выборе данной функции в режиме осушения или вентиляции, режим изменится на автоматический.

- 3 Чтобы остановить действие функции Turbo до конца истечения 30 минут, нажмите на кнопку .
- Результат:** Кондиционер автоматически переключается на предыдущие настройки.

- 4 Для управления направлением воздушного потока руководствуйтесь информацией на страницах 20.

Выбор функции энергосбережения

Вы можете выбрать функцию энергосбережения, чтобы снизить потребление энергии в процессе охлаждения. Действие данной функции предусматривает сокращение диапазона температуры.

1 В случае необходимости нажмите на кнопку  (On/Off).

- Результат:**
- ◆ Загорается рабочий индикатор внутреннего блока.
 - ◆ Кондиционер начинает работу согласно последнему выбранному режиму.
 - ◆ Внутренний блок издает звуковой сигнал.

2 Нажмите на кнопку .

- Результат:**
- ◆ Внутренний блок издает звуковой сигнал.
 - ◆ Кондиционер работает с функцией энергосбережения.
 - ◆ Наружняя лопасть воздушного потока двигается вверх и вниз.
 - ◆ Индикатор направления воздушного потока загорается автоматически.
 - ◆ Чтобы остановить действие функции энергосбережения, повторно нажмите на кнопку .

Замечания Вы можете выбрать функцию энергосбережения только в режиме охлаждения.

3 Чтобы настроить температуру, нажмите и удерживайте кнопку  до тех пор, пока на дисплее не появится требуемый показатель. Вы можете установить температуру в диапазоне от 26°C до 30°C.

Замечания Если Вы хотите настроить температуру ниже 26°C, перед настройкой отмените действие функции энергосбережения.

4 Чтобы настроить скорость вентилятора таким образом, чтобы требуемое значение высвечивалось на дисплее, нажмите на кнопку .

Auto(Автоматически) → **Low**(Низкая) → **Medium**(Средняя) → **High**(Высокая)

Результат: При каждом нажатии на кнопку  внутренний блок издает звуковой сигнал.

5 Для управления направлением воздушного потока руководствуйтесь информацией на страницах 20.

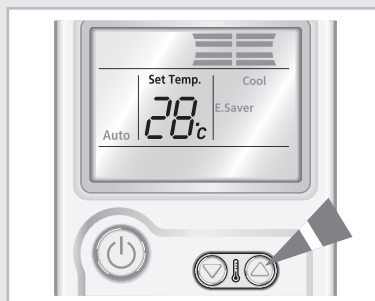
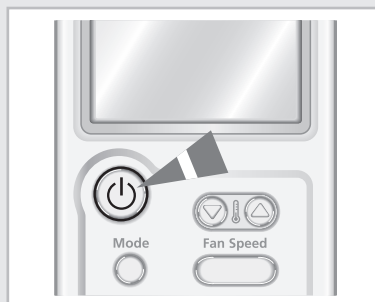

Выбор режима доброго утра

Режим доброго утра обеспечивает крепкий сон даже в условиях слишком жарких для сна или в прохладных условиях, когда можно проснуться. Режим доброго утра может быть установлен только при условии включенного режима охлаждения/обогрева.

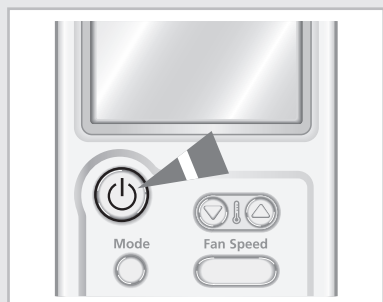

- 1 В случае необходимости нажмите на кнопку  (On/Off).

Результат:

- ◆ Загорается рабочий индикатор внутреннего блока.
- ◆ Кондиционер начинает работу согласно последнему выбранному режиму.
- ◆ Внутренний блок издает звуковой сигнал.



- 2 Чтобы выбрать режим **Cool** или **Heat**, нажмите на кнопку .

Результат:

- ◆ Внутренний блок издает звуковой сигнал при каждом нажатии на кнопку .
- ◆ Кондиционер работает в режиме охлаждения или обогрева.





- 3 Нажмите на кнопку .





Результат:

- ◆ Загорается индикатор времени.
- ◆ Таймер выключения мерцает на пульте дистанционного управления.





- 4 Чтобы установить время отключения действия режима доброго утра, нажмите один или несколько раз на кнопки  /  до тех пор, пока на дисплее не появится требуемое время отключения.

Результат:

- ◆ Если не установлено время работы, режим доброго утра автоматически отключится через 8 часов.
- ◆ Чтобы режим доброго утра отключился автоматически в назначенное время в промежутке от 30 минут до 12 часов, Вы можете установить таймер отключения с помощью нажатия кнопок  / .
- ◆ При каждом нажатии на кнопки  /  показатель времени увеличивается на 30 минут или 1 час. Действие режима доброго утра прекратится в установленное время отключения.

- 5 Нажмите на кнопку .

Результат: На дисплее высвечивается оставшееся время.

Замечания В случае выбора режима доброго утра или настройки дополнительного времени для работы данного режима, нажмите на кнопку  в течение 10 секунд. Если Вы не нажали на кнопку  в течение 10 секунд, действие режима доброго утра будет автоматически прекращено.

- 6 Чтобы настроить температуру таким образом, чтобы требуемая температура высвечивалась на дисплее, нажмите на кнопку . Вы можете установить температуру в диапазоне от 16°C до 30°C.

Результат: При каждом нажатии на кнопку :

- Температура изменяется на 1°C
- Внутренний блок издает звуковой сигнал

В режиме охлаждения

Режим доброго утра обеспечивает поддержание надлежащей температуры кожи в порядке действия следующих этапов → Этап засыпания → Этап крепкого сна → Этап пробуждения.

① Этап засыпания :

Данный этап поддерживает условия для быстрого охлаждения. Одновременно с надлежащей непрерывной подачей воздуха обеспечивается быстрый легкий сон.

② Этап крепкого сна :

Данный этап помогает поддерживать крепкий сон и сохранять здоровую кожу благодаря волнообразному терморегулированию и неулавливаемому воздушному потоку.

③ Этап пробуждения :

Данный этап обеспечивает надлежащую непрерывную подачу воздуха в помещение, повышая температуру человеческого тела для легкого утреннего пробуждения.

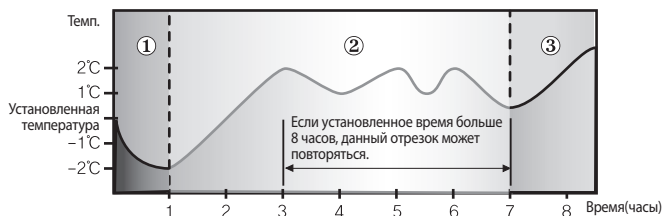

- ▶ Диапазон рекомендуемой температуры для настройки находится в пределах от 25°C до 27°C, а температура 26°C является наиболее подходящей температурой для хорошего сна.
- ▶ Лопастей воздушного потока (поворот вправо и влево) и скорость вентилятора регулируются автоматически, согласно вышеуказанным 3 этапам, действующим в режиме доброго утра.
- ▶ Установите таймер отключения в режиме доброго утра более, чем на 5 часов. Нарушения сна может наблюдаться в случае, если режим доброго утра настроен на слишком короткое или слишком долгое время. Основное время настройки таймера отключения составляет 8 часов.
- ▶ Если действие режима доброго утра установлено менее, чем на 4 часа, режим прекратит работу в установленное время. Если действие данного режима установлено более, чем на 5 часов, в течение последнего часа до прекращения работы режим будет работать в соответствии с Этапом пробуждения.

В режиме обогрева

- ▶ Каждый час температура повышается на 1°C. После повышения на 2°C, показатель температуры поддерживается постоянным.
- ▶ В зависимости от действия режима доброго утра Вы можете по отдельности настроить лопасти воздушного потока (поворот влево и вправо) и скорость вентилятора.



Настройка направления воздушного потока

Выполняйте настройку направления воздушного потока с целью циркуляции воздуха. Благодаря настройке направления воздушного потока возможна более эффективная работа кондиционера.

Установка направления воздушного потока в вертикальной плоскости



В зависимости от расположения комнатного блока на стене вашей комнаты, вы можете отрегулировать положение расположенной на нижней поверхности блока наружной пластины, регулирующей воздушный поток, увеличив тем самым эффективность работы вашего кондиционера.

- 1 Нажмите кнопку  один или несколько раз по необходимости.

Результат: Положение наружной пластины в вертикальной плоскости изменяется.

- 2 Если вы хотите, чтобы пластины двигались автоматически вверх и вниз во время работы кондиционера, то нажмите кнопку .

- 3 Чтобы остановить движение пластин вверх и вниз, снова нажмите кнопку .

<i>Замечания</i>	<i>Если вы...</i>	<i>Пластина...</i>
	Выключили кондиционер	Полностью закрывается.
	Снова включили его	Поставьте регулятор мощности в исходное положение.

Установка направления воздушного потока в горизонтальной плоскости

Вы можете регулировать направление воздушного потока в горизонтальной плоскости. Внутренние лопасти с небольшими ребрами перемещают поток воздуха в требуемом направлении.

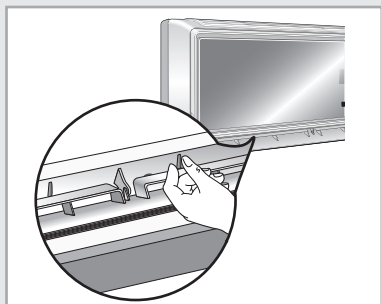

- 1 Настройте внутренние лопасти, перемещая ими влево и вправо.

◆ Не прикасайтесь к внутренним лопастям в процессе работы кондиционера. Это может привести к травме руки.



Выбор функции автоочистки

Вы можете выбрать функцию автоочистки, если требуется стерилизация кондиционера или удаление плесени. Данная функция может действовать даже при отключенном питании кондиционера.

1 В случае необходимости нажмите на кнопку  (On/Off).

- Результат:**
- ◆ Загорается рабочий индикатор внутреннего блока.
 - ◆ Кондиционер начинает работу согласно последнему выбранному режиму.
 - ◆ Внутренний блок издает звуковой сигнал.

2 Нажмите на кнопку .

- Результат:**
- ◆ Загорается индикатор  внутреннего блока и запускается функция автоочистки.
 - ◆ Функция автоочистки действует в течение 30 минут после отключения питания кондиционера. Через 30 минут питание кондиционера выключается.
 - ◆ Если нажать на кнопку  при выключенном питании кондиционера, функция автоочистки действует в течение 30 минут.

Питание кондиционера	Режим	Время действия режима
On	Авто, Охлаждение, Сушение	30 минут
	Нагрев, Вентилятор	15 минут
Off		30 минут

Замечания Индикатор автоочистки горит только на внутреннем блоке.

3 Чтобы прекратить действие функции автоочистки до истечения 30 минут, повторно нажмите на кнопку .

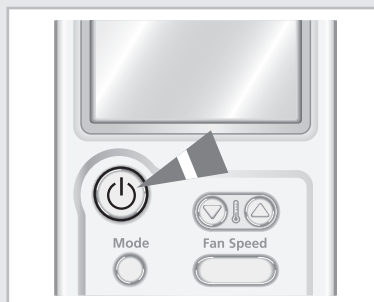

Дистанционное управление



Панель управления





Установка режима включения кондиционера

Вы можете установить режим включения кондиционера, чтобы кондиционер автоматически начал работу в заданное время. Вы можете установить время в диапазоне от 30 минут до 24 часов.



1 Нажмите на кнопку  .



2 Чтобы установить таймер включения, нажмите на кнопку  или  до тех пор, пока на дисплее не появится требуемый показатель температуры. Вы можете установить время в диапазоне от 0,5 часа до 24 часов.



3 Для завершения установки нажмите на клавишу  .

Результат:

- ◆ На дисплее высвечивается оставшееся время.
- ◆ Индикатор таймера прекращает мигать.
- ◆ Через 10 секунд с дисплея исчезают выбранный режим и температура.
- ◆ Кондиционер автоматически включается в установленное время, а показатель настройки режима включения кондиционера исчезает.

4 Чтобы заранее выбрать режим, нажмите и удерживайте кнопку  до тех пор, пока на дисплее в верхней части пульта дистанционного управления не появится требуемый режим.

Результат: Если питание кондиционера включено, он работает в выбранном режиме.

Замечания

- ◆ При включении/выключении питания кондиционера и переключения режима доброго утра действуют последние установленные функции.
- ◆ Установка таймера включения режима MPI отдельно недоступна.

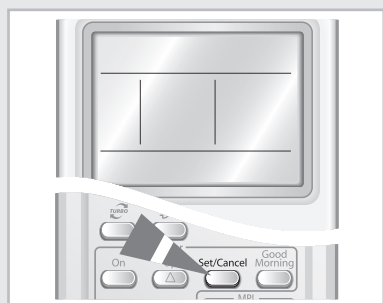





Чтобы отменить режим включения кондиционера

1 Для отмены режима включения кондиционера нажмите на кнопку  .

Замечания Для одновременной отмены режима включения и выключения кондиционера нажмите на кнопку  .

Установка режима выключения кондиционера

Вы можете выбрать данный режим, чтобы автоматически выключить кондиционер в заданное время. Вы можете установить время в диапазоне от 30 минут до 24 часов.









- 1 Нажмите на кнопку  .
- 2 Чтобы установить таймер отключения, нажмите на кнопку  или  до тех пор, пока на дисплее не появится требуемый показатель времени. Вы можете установить время в диапазоне от 0,5 часа до 24 часов.
- 3 Для завершения установки нажмите на кнопку  .

Результат:

- ◆ На дисплее высвечивается оставшееся время.
- ◆ Индикатор таймера прекращает мигать.
- ◆ Кондиционер автоматически выключается в заданное время и на дисплее исчезает знак установки режима выключения кондиционера.

Пример

Если в момент остановки работы кондиционера Вы хотите настроить включение кондиционера через 2 часа и в течение 2 часов поддерживать его работу:



1. Нажмите на кнопку  .
2. Нажмите на кнопку  или  до тех пор, пока на дисплее не появится 2,0 Hr.
3. Нажмите на кнопку  .
4. Нажмите на кнопку  .
5. Нажмите на кнопку  или  до тех пор, пока на дисплее не появится 4,0 Hr.
6. Нажмите на кнопку  .

Замечания

Если в процессе работы кондиционера Вы хотите настроить включение кондиционера, а затем его автоматическое отключение в назначенное время с помощью таймера включения/выключения, Вы должны установить время таймера включения дольше, чем время таймера выключения.

ПРЕДУПРЕЖДЕНИЕ Убедитесь, что кондиционер не продолжает работать после подтверждения установки таймера включения.

Замечания

- ◆ После установки режима выключения кондиционера Вы можете проверить или изменить режим и/или температуру с помощью нажатия на кнопку  или кнопку  .
- ◆ При включении/выключении питания кондиционера и переключения режима доброго утра действуют последние установленные функции.
- ◆ Установка таймера выключения и режима MPI не может выполняться по отдельности.
- ◆ Если в процессе работы кондиционера Вы хотите с помощью таймера включения/выключения настроить включение кондиционера, а затем его автоматическое отключение в назначенное время, Вы должны установить время таймера включения дольше, чем время таймера выключения.

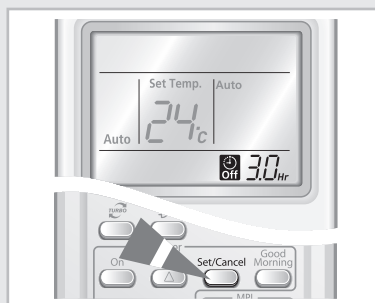

Чтобы отменить режим выключения кондиционера

- 1 Для отмены режима выключения кондиционера нажмите на кнопку  .

Замечания

Для одновременной отмены режима включения и выключения кондиционера нажмите на кнопку  .



Работа кондиционера без пульта дистанционного управления

Вы можете эксплуатировать кондиционер без пульта дистанционного управления.

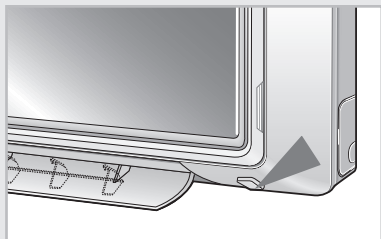

- 1 Чтобы включить кондиционер, нажмите на кнопку On/Off на передней панели внутреннего блока.

Результат:

- ◆ Загорается рабочий индикатор на внутреннем блоке.
- ◆ Внутренний блок издает звуковой сигнал.
- ◆ Кондиционер начинает работать в режиме, подходящем для комнатной температуры. Кондиционер автоматически изменяет режим охлаждения и обогрева в зависимости от текущей температуры в процессе работы.

Температура в помещении	Режим работы
Ниже 24°C	Обогрев
Выше 24°C	Охлаждение



- 2 Чтобы включить кондиционер, нажмите выключатель Вкл/Выкл на правой стенке комнатного блока.

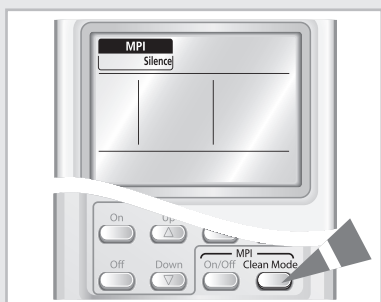
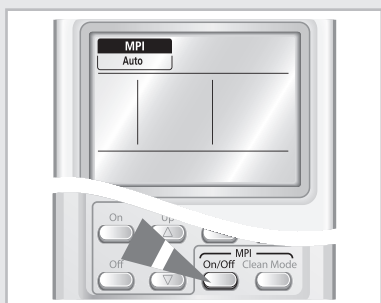

Замечания Даже если кондиционер включен или выключен с помощью кнопки вкл/выкл, Вы можете выполнять контроль за его работой с помощью пульта дистанционного управления.

Выбор режима MPI (Ион микроплазмы)



Ион микроплазмы создает интенсивно очищенную зону, благодаря расщеплению вредных частиц в процессе реакции водорода (H) и кислородосодержащего иона (O₂). Режим MPI может быть настроен в состоянии работы и отключения кондиционера.



- 1 Нажмите на кнопку  .
 - ◆ Кондиционер автоматически начинает работу в режиме MPI-Авто.
 - ◆ Действие режима MPI доступно также при включенном кондиционере.
 - ◆ Повторное нажатие на кнопку  отменяет действие режима MPI.

- 2 Нажмите на кнопку  для выбора типа работы MPI.
 - ◆ При каждом нажатии на кнопку  тип работы будет повторно меняться в следующем порядке: Авто, Тишина и Быстрое действие.
 - ◆ **Auto:** Обеспечивает автоматический контроль за скоростью вентилятора
 - ◆ **Silence:** Выполняет тихую очистку воздуха внутри помещения
 - ◆ **Rapid:** Выполняет быструю очистку воздуха внутри помещения

Замечания **Если действует режим MPI при включенном кондиционере,**

- Вы можете выбрать тип работы режима MPI с помощью нажатия на кнопку  . Режим MPI действует только в типе работы Авто.
- Вы можете прекратить действие режима MPI с помощью нажатия на панель на кнопку  .

Чистка воздушного фильтра кондиционера

В целях более эффективной работы Вашего кондиционера Вы должны выполнять его чистку каждые 2 недели, удаляя пыль, накопившуюся на воздушном фильтре.

ПРЕДУПРЕЖДЕНИЕ Перед чисткой кондиционера проверьте, выключен ли автоматический выключатель.

- 1 Откройте переднюю решетку, потянув за нижние правую и левую петли на решетке.
- 2 Вытащите воздушные фильтры с каждой петли решетки.
- 3 Удалите всю пыль с воздушных фильтров с помощью пылесоса или щетки.
- 4 По окончании, вставьте воздушные фильтры и закрепите их к каждой петле решетки.
- 5 Чтобы закрыть решетку, закрепите ее к крюкам и надавите на нижние правую и левую петли решетки.
- 6 Прочистите переднюю решетку влажной тряпкой, смоченной мягким моющим средством (НЕ используйте бензин, растворители и другие химикаты).

Замечания Если Вы не использовали кондиционер в течение длительного времени, установите режим вентиляции на 3 или 4 часа, чтобы проветрить внутреннюю часть кондиционера.

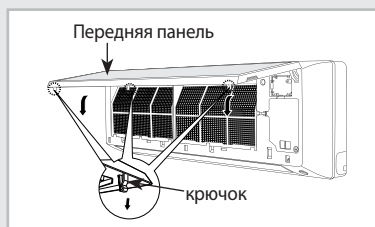
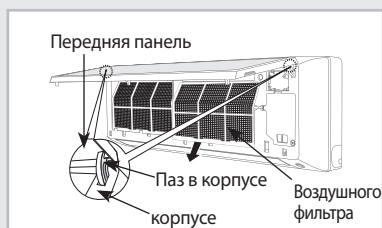
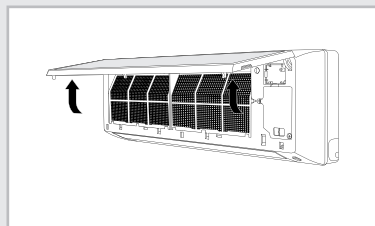

Чистка антиаллергенного фильтра

Антиаллергенный фильтр выполняет функцию защиты против частиц, вызывающий аллергенную реакцию, даже если в доме имеются домашние животные.

- 1 Откройте верхнюю переднюю решетку, потянув за правую и левую стороны
- 2 Отсоедините антиаллергенный фильтр (голубого цвета), нажав на него вперед.
- 3 Промойте фильтр чистой водой.
 - ◆ Страйтесь не царапать фильтр во время влажной чистки.
- 4 Высушите фильтр в затемненном месте, а затем вставьте его на прежнее место.
 - ◆ В процессе сушки фильтра избегайте воздействия на него прямых солнечных лучей. В противном случае, это может стать причиной видоизменения фильтра.
- 5 Закройте переднюю решетку.

Замечания

- ◆ **Выполняйте чистку фильтров каждые три месяца. Время чистки может изменяться в зависимости от периода его использования.**
- ◆ **В случае извлечения дезодорирующего или антиаллергенного фильтра, функция фильтра не будет действовать.**

Замена дезодорирующего фильтра

Активированный уголь, включенный в состав дезодорирующего фильтра, эффективно поглощает запах сигарет, запах животных и прочие неприятные запахи.

- 1 Откройте верхнюю переднюю решетку, потянув за правую и левую стороны
- 2 Извлеките дезодорирующий фильтр (черного цвета), нажав на него вперед.
- 3 Замените дезодорирующий фильтр на новый.
 - ◆ Используйте приобретенный дезодорирующий фильтр после удаления виниловой пленки.
- 4 Закройте переднюю решетку.

Замечания

- ◆ **Выполняйте чистку фильтров один раз в год. Время чистки может изменяться в зависимости от периода его использования.**
- ◆ **Вы можете приобрести дезодорирующий фильтр в потребительском центре.**
- ◆ **В случае извлечения дезодорирующего или антиаллергенного фильтра, функция фильтра не будет действовать.**

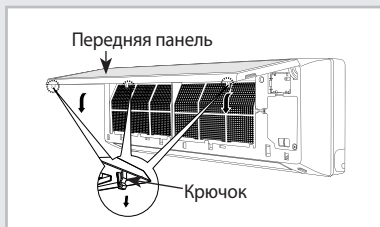
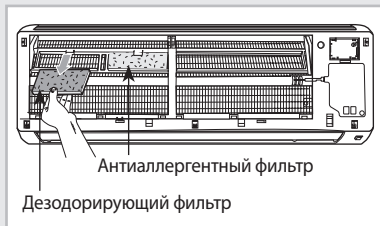
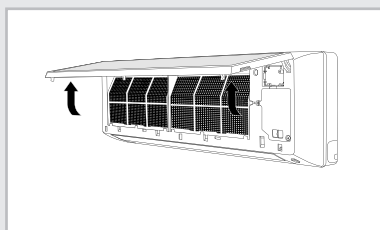
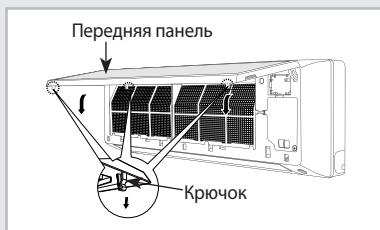
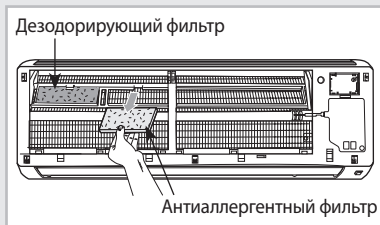
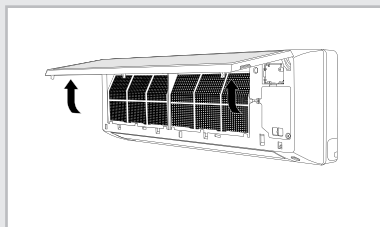

Диапазон температуры и влажности

Ознакомление с данными в нижеприведенных таблицах поможет Вам более эффективно использовать Ваш кондиционер.

Если кондиционер работает при.. Тогда...

Высоких температурах	Кондиционер может прекратить работу в результате действия защитной функции.
Низких температурах	В случае замерзания теплообменника, возможна утечка жидкости и, как следствие, возникновение неисправностей в работе кондиционера.
Высоком уровне влажности	Если Вы не используете кондиционер в течение длительного времени, на поверхности кондиционера может образоваться вода и капать с поверхности кондиционера.

Режимы работы	Внешняя температура	Температура в помещении	Влажность в помещении
Обогрев	Прибл. от 0°C до 24°C	27°C и ниже	-
Охлаждение	Прибл. от 21°C до 43°C	Прибл. от 16°C до 32°C	80% и ниже
Осушение	Прибл. от 18°C to 43°C	Прибл. от 16°C to 32°C	-

* Если температура в помещении ниже 0°C, то нагревательная способность может снизиться до 70~80%. Если использовать кондиционер при температуре выше 32°C (внутри помещения), холодопроизводительность может снизиться.

Рекомендации в процессе работы



В процессе эксплуатации Вашего кондиционера внимательно ознакомьтесь со следующими рекомендациями:

Название	Рекомендация
Общие	Кондиционер воздуха предназначен для использования только в одном закрытом помещении. Для большей эффективности работы кондиционера воздуха рекомендуется закрыть в помещении все окна и двери.
Нагревательная способность	Тепловой насос внутри кондиционера поглощает тепло из внешнего воздуха и перемещает его внутрь помещения. Если температура внешнего воздуха падает, то нагревательная функция кондиционера также ослабевает. Если в помещении прохладно, используйте дополнительно обогревательный прибор.
Циркуляция теплого воздуха	С целью обогрева помещения кондиционер циркулирует теплый воздух. После включения питания кондиционера требуется некоторое время для полного обогрева помещения.
Иней	При установке режима обогрева во внешнем блоке может образоваться иней из-за низкой температуры и высокой влажности. Если это произошло: ◆ Процесс обогрева останавливается. ◆ Кондиционер автоматически размораживается в течение 7 минут. Через 7 минут кондиционер начинает работать в обычном режиме.
Высокая наружная температура и температура внутри помещения	В случае высокой температуры внутри и вне помещения в процессе действия режима обогрева, вентилятор и компрессор внешнего блока могут периодически останавливать работу. Это нормально; подождите до тех пор, пока не включится питание кондиционера.
Отключение электропитания	Если в процессе работы кондиционера возникло нарушение энергоснабжения, питание кондиционера выключается. Если подача питания возобновляется, кондиционер автоматически начинает работать.
Механизм защиты	Если запустить работу кондиционера сразу же после подключения к сети или остановки работы, в результате действия защитной функции прибор начинает работу через 3 минуты.

Устранение часто возникающих проблем

Перед тем, как обратиться в сервисный центр, проверьте следующие пункты.

Это поможет Вам сохранить время и затраты от ненужного вызова.

Проблема	Объяснение/Решение
Кондиционер полностью не функционирует.	<ul style="list-style-type: none">◆ Проверьте, включено ли питание кондиционера. При необходимости нажмите кнопку вкл/выкл на пульте дистанционного управления.◆ Проверьте, не выключен ли прерыватель цепи.◆ Проверьте, не установлен ли таймер выключения кондиционера.
Не выполняется настройка температуры.	<ul style="list-style-type: none">◆ Проверьте, не установлен ли режим вентилирования.
Кондиционер не функционирует в режиме обогрева.	<ul style="list-style-type: none">◆ Проверьте, не предназначен ли данный кондиционер только для режима охлаждения.◆ Проверьте, не предназначен ли пульт дистанционного управления только для режима охлаждения.
Из кондиционера не выходит холодный(теплый) воздух.	<ul style="list-style-type: none">◆ Проверьте, не установлена ли температура выше(ниже) текущей температуры.◆ Проверьте, не установлен ли режим вентилирования. Установите режим охлаждения, обогрева, осушения или автоматический режим.◆ Проверьте, не забился ли пылью воздушный фильтр. Выполняйте регулярную чистку воздушного фильтра.◆ Проверьте, нет ли сверху или перед кондиционером каких-либо загромождающих предметов. Уберите имеющиеся загрождения.◆ Проверьте, не установлен ли кондиционер в месте воздействия прямых солнечных лучей.◆ Проверьте, не открыто ли окно или дверь.◆ Проверьте, занимает ли время от момента включения кондиционера до охлаждения или обогрева помещения около 3 минут.◆ Проверьте, не слишком ли длинная сливная труба.
Не выполняется настройка скорости вентилятора.	<ul style="list-style-type: none">◆ В автоматическом режиме или режиме осушения скорость вентилятора настраивается автоматически.
Не функционирует пульт дистанционного управления.	<ul style="list-style-type: none">◆ Проверьте зарядку батарей. В случае необходимости, замените батареи.◆ Проверьте, не заблокирован ли сенсор дистанционного управления.◆ Проверьте, не установлен ли кондиционер вблизи яркого света.
Не установлен таймер.	<ul style="list-style-type: none">◆ Проверьте, не была ли нажата кнопка  после выбора времени.
В процессе работы кондиционера в помещении распространяется запах.	<ul style="list-style-type: none">◆ Проверьте, не работает ли кондиционер в задымленном помещении или в помещении со специфическим запахом. Проветрите помещение или установите режим вентилирования на 1~2 часа.
Мигает индикатор внутреннего блока.	<ul style="list-style-type: none">◆ Для повторного включения кондиционера нажмите на кнопку  Выключите и снова включите прерыватель цепи.
Во время работы кондиционера в помещении распространяется запах.	<ul style="list-style-type: none">◆ В зависимости от режима использования кондиционера в момент изменения потока газообразного хладагента кондиционер может издавать звук.◆ В момент нажатия на кнопку  звук может возникать от лопасти воздушного потока.
Капают вода с соединительной части внешнего блока.	<ul style="list-style-type: none">◆ Вода может образоваться из-за разницы температур.

Установка и обслуживание

Кондиционер-это сложное техническое изделие, требующее регулярного профилактического обслуживания. Несоблюдение рекомендаций по уходу может привести к сокращению срока службы изделия и выходу из строя дорогостоящих частей кондиционера.

Установка*

Рекомендуется производить установку кондиционера при помощи организаций, имеющих лицензии на проведение подобных работ и сертификат корпорации «Самсунг». Контакты сертифицированных установщиков можно узнать в «Информационном центре для Потребителей» по телефонам, указанным в гарантийном талоне **8-800-200-0-400**.

- ▶ При выборе места установки кондиционера следует учитывать необходимость свободного доступа специалистов для проведения профилактических и ремонтных работ. При отсутствии свободного доступа, стоимость монтажных работ оплачивается владельцем кондиционера.

Обслуживание*

Под **сервисным обслуживанием** понимается устранение недостатков (дефектов) изделия, возникших по вине Изготовителя. Сервисное обслуживание выполняется уполномоченными сервисными центрами «Самсунг», их контакты можно узнать в «Информационном центре для Потребителей» по телефонам, указанным в гарантийном талоне **8-800-200-0-400**.

Под **профилактическим обслуживанием** понимается периодическое проведение чистки, проверки, настройки кондиционера, необходимые для его нормальной работы. Рекомендуется производить **профилактическое обслуживание** кондиционера при помощи организаций, имеющих лицензии на проведение подобных работ и сертификат корпорации «Самсунг». Их контакты можно узнать в «Информационном центре для Потребителей» по телефонам, указанным в гарантийном талоне **8-800-200-0-400**.

Рекомендации по составу профилактических работ и периодичности проведения:

- ▶ Не реже одного раза в год, предпочтительнее в летний (сухой и тёплый) период, приглашайте сертифицированного специалиста для проведения профилактических работ.

Профилактические работы включают:

- очистку теплообменника внешнего и внутреннего блоков
- очистку дренажной системы
- проверку рабочего давления системы
- проверку температурных режимов работы системы
- дозаправку хладоном, в случае необходимости (примерно один раз за два года).

- ▶ Дополнительно, пожалуйста, ознакомьтесь с разделом “Чистка Вашего кондиционера”.

* **Изготовитель предоставляет гарантию и бесплатное сервисное обслуживание в течение 12 месяцев, если монтаж или сервисные работы были выполнены организацией, являющейся сертифицированным установщиком или сервисным центром Самсунг.**

Установка и профилактические работы относятся к платным услугам и гарантийные обязательства компании на эти работы не распространяются.

Указанные выше затраты на профессиональную установку и профилактические работы окупятся длительной и надёжной работой кондиционера.



АЯ46

Модель	AQ09VWAN	AQ09VWAX
	AQ12VWAN	AQ12VWAX
	AQ18VWAN	AQ18VWAX
	AQ24VWAN	AQ24VWAX
	AQ09VBAN	AQ09VBAX
	AQ12VBAN	AQ12VBAX
	AQ18VBAN	AQ18VBAX
	AQ24VBAN	AQ24VBAX
	Сертификат	-
Срок действия	2006.12.8~2009.1.17	

Подлежит использованию по назначению в нормальных условиях
Рекомендуемый период : 7 лет

Contact SAMSUNG WORLD WIDE

If you have any comments or questions regarding a Samsung product, contact the SAMSUNG customer care center.

Country	Customer Care Center ☎	Web Site
RUSSIA	8-800-200-0400	www.samsung.ru
KAZAHSTAN	8-800-080-1188	www.samsung.kz
UZBEKISTAN	140-1234	www.samsung.uz
UKRAINE	8-800-502-0000	www.samsung.com/ur
LITHUANIA	800-77777	www.samsung.lt
LATVIA	800-7267	www.samsung.com/lv
ESTONIA	800-7267	www.samsung.ee