



**SAMSUNG**

# ИНСТРУКЦИЯ ПОЛЬЗОВАТЕЛЯ

**SH07ZP2 Series**

**SH09ZP2 Series**

**SH12ZP4 Series**

**SH18ZPJ Series**

**SH24ZP6 Series**

**КОМНАТНЫЙ КОНДИЦИОНЕР СИСТЕМЫ СПЛИТ**  
**(Охлаждение и обогрев)**

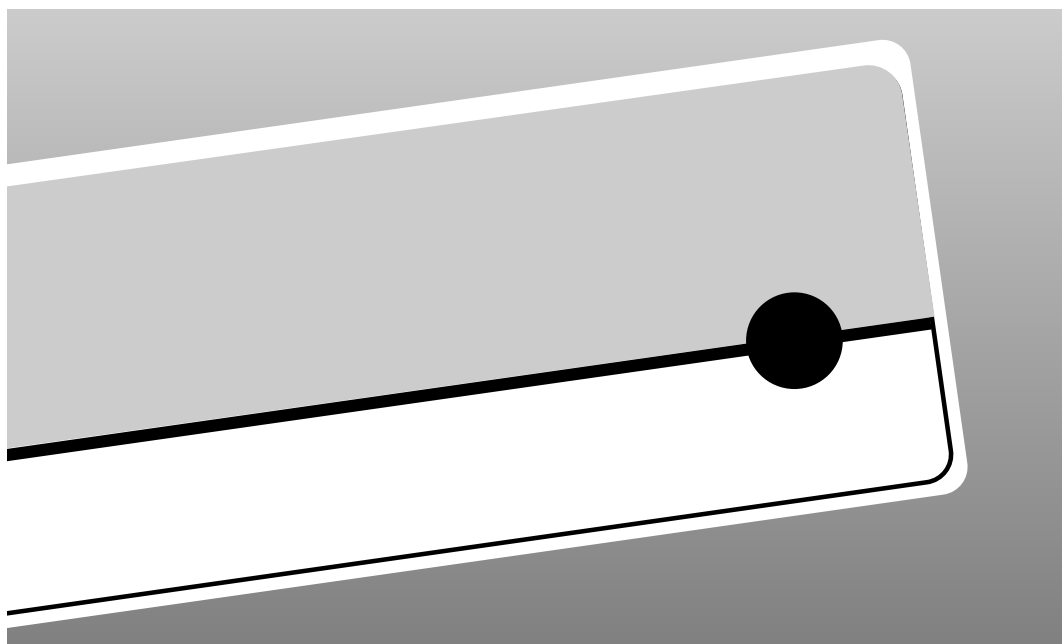

## Меры Предосторожности

*Следующие меры предосторожности должны быть предприняты при использовании кондиционером.*



### **ПРЕДУПРЕЖДЕНИЕ**

Риск электрического шока. • Может привести к телесным повреждениям или смерти. • Отсоедините все дистанционные электроприборы перед тем, как приступить к обслуживанию, установке или чистке. • Данная операция должна быть проведена только производителем или в бюро сервисного обслуживания, или другим схожим по квалификации специалистом во избежании шока.

### **ПРИ РАБОТЕ**

- ◆ Пользователи данного продукта ни в коем случае не должны пытаться починить данное изделие. В случае необходимости им следует обратиться в место приобретения данного изделия.
- ◆ Ни в коем случае не проливайте никакой жидкости на кондиционер. Если это произошло, то отключите главный выключатель устройства и свяжитесь с бюро сервисного обслуживания.
- ◆ Не вставляйте никаких предметов между пластинами воздушного потока, так как это может привести к повреждению внутреннего вентилятора и телесным повреждениям. Не допускайте детей к устройству.
- ◆ Не устанавливайте никаких предметов перед устройством.
- ◆ Не распыляете жидкости или спреи на комнатный блок. Если это произошло, отключите кондиционер от розетки и проконсультируйтесь у специалиста по установке.
- ◆ Убедитесь в том, что устройство всегда находится в хорошо проветриваемом помещении:  
Не помещайте одежду или другие предметы на устройство.
- ◆ Если вы не пользуетесь пультом дистанционного управления в течении длительного времени, то вытащите из него батарейки. (При необходимости)
- ◆ При использовании пульта дистанционного управления, дистанция до кондиционера не должна превышать 7 метров. (При необходимости)

### **КАК ИЗБАВИТЬСЯ ОТ УСТРОЙСТВА**

- ◆ Прежде чем выбросить кондиционер, необходимо вытащить все батарейки и избавиться от них безопасным способом для сохранения окружающей среды.
- ◆ Если вы хотите выбросить кондиционер, проконсультируйтесь у дилера. Если трубы будут неправильно удалены, то рефрижерант может выплеснуться и привести к кожным повреждениям. Выплеск рефрижеранта негативно отражается на окружающей среде.
- ◆ Когда выбрасываете упаковочные материалы, постарайтесь не приносить ущерба окружающей среде.

### **ДРУГИЕ**

- ◆ Никогда не храните или перевозите кондиционер вверх дном, чтобы избежать повреждения компрессора.
- ◆ Данное устройство не предназначено для пользования маленькими детьми или нестабильными людьми без присмотра: Дети не должны играть с устройством.
- ◆ Максимальное напряжение измеряется согласно стандарту IEC по безопасности, а напряжение измеряется согласно стандарту ISO по энергоэффективности.

# Содержание

---

◆ <b>Подготовка вашего кондиционера к работе</b>	
■ Меры предосторожности	2
■ Общий вид кондиционера	4
■ Пульт дистанционного управления - кнопки и дисплей	6
■ Использование этой инструкции	7
■ Установка батарей в пульт дистанционного управления	8
◆ <b>Использование вашего кондиционера</b>	
■ Выбор автоматического режима работы	9
■ Охлаждение воздуха в вашей комнате	10
■ Обогрев воздуха в вашей комнате	11
■ Быстрое изменение температуры в комнате	12
■ Устранение избыточной влажности воздуха	13
■ Вентилирование вашей комнаты	14
■ Выбор Режимы Экономии Электроэнергии	15
■ Генерирующий анион	16
■ Регулирование воздушного потока в вертикальной плоскости	17
■ Регулирование воздушного потока в горизонтальной плоскости	17
◆ <b>Программирование вашего кондиционера</b>	
■ Установка таймера включения	18
■ Установка таймера выключения	19
■ Установка таймера "Сон"	20
◆ <b>Рекомендации по эксплуатации</b>	
■ Рекомендации по эксплуатации	21
■ Диапазоны температур и влажностей воздуха	22
■ Управление Кондиционером без Пульты Дистанционного Управления	22
■ Устранение часто возникающих проблем	23
■ Чистка вашего кондиционера	24
■ Чистка Фильтра Био и Деодорирования (Выборочно)	25

## Общий вид кондиционера

Дизайн и форма могут быть изменены в зависимости от модели.

### Комнатный блок

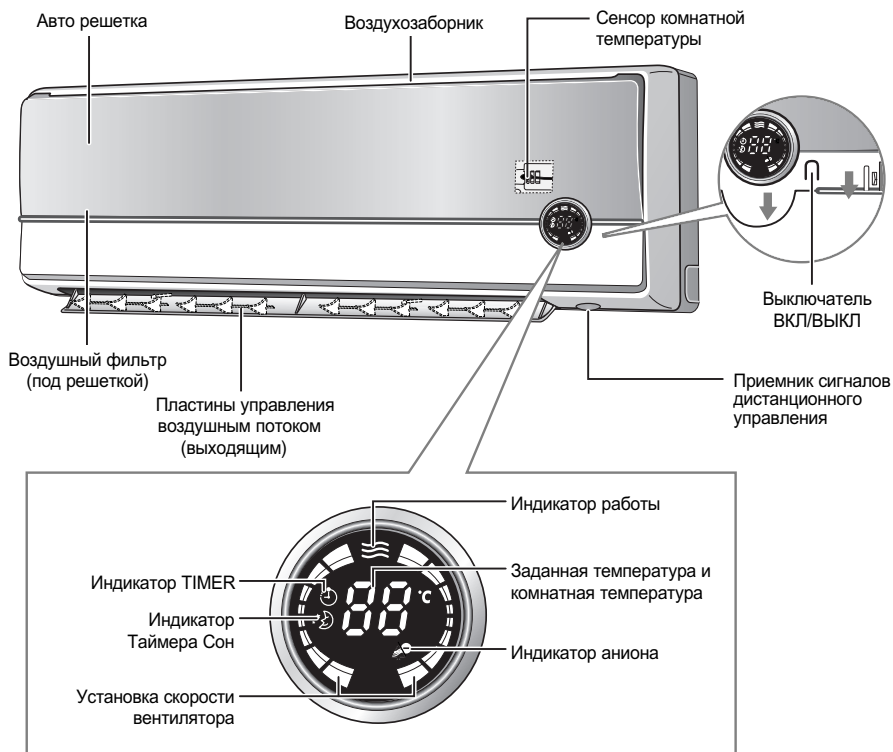

#### ПРИМЕЧАНИЕ

- ◆ Если вы хотите включить/отключить Дисплей во время работы, нажмите кнопку  на пульте дистанционного управления.
- ◆ Сенсор комнатной температуры определяет температуру воздуха вокруг сенсора и отображает ее на дисплее.

**Наружный блок**

SH07ZP2 Series

SH09ZP2 Series

SH12ZP4 Series

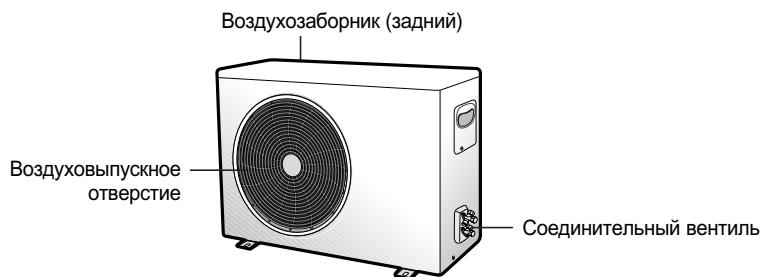

**Наружный блок**

SH18ZPJ Series

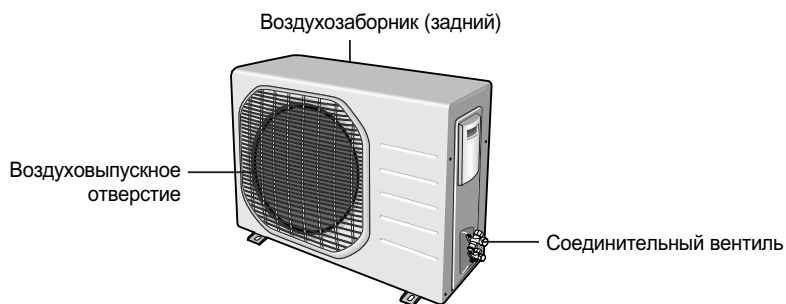

**Наружный блок**

SH24ZP6 Series

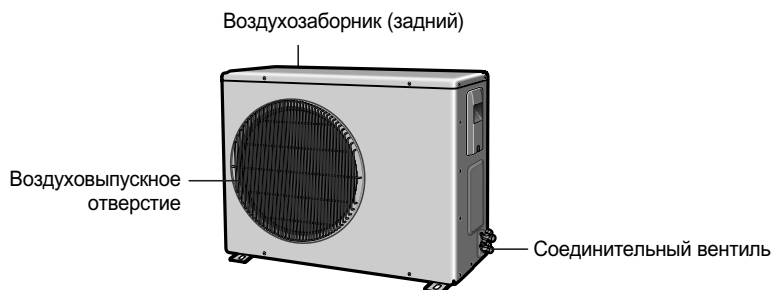

# Пульт дистанционного управления - кнопки и дисплей

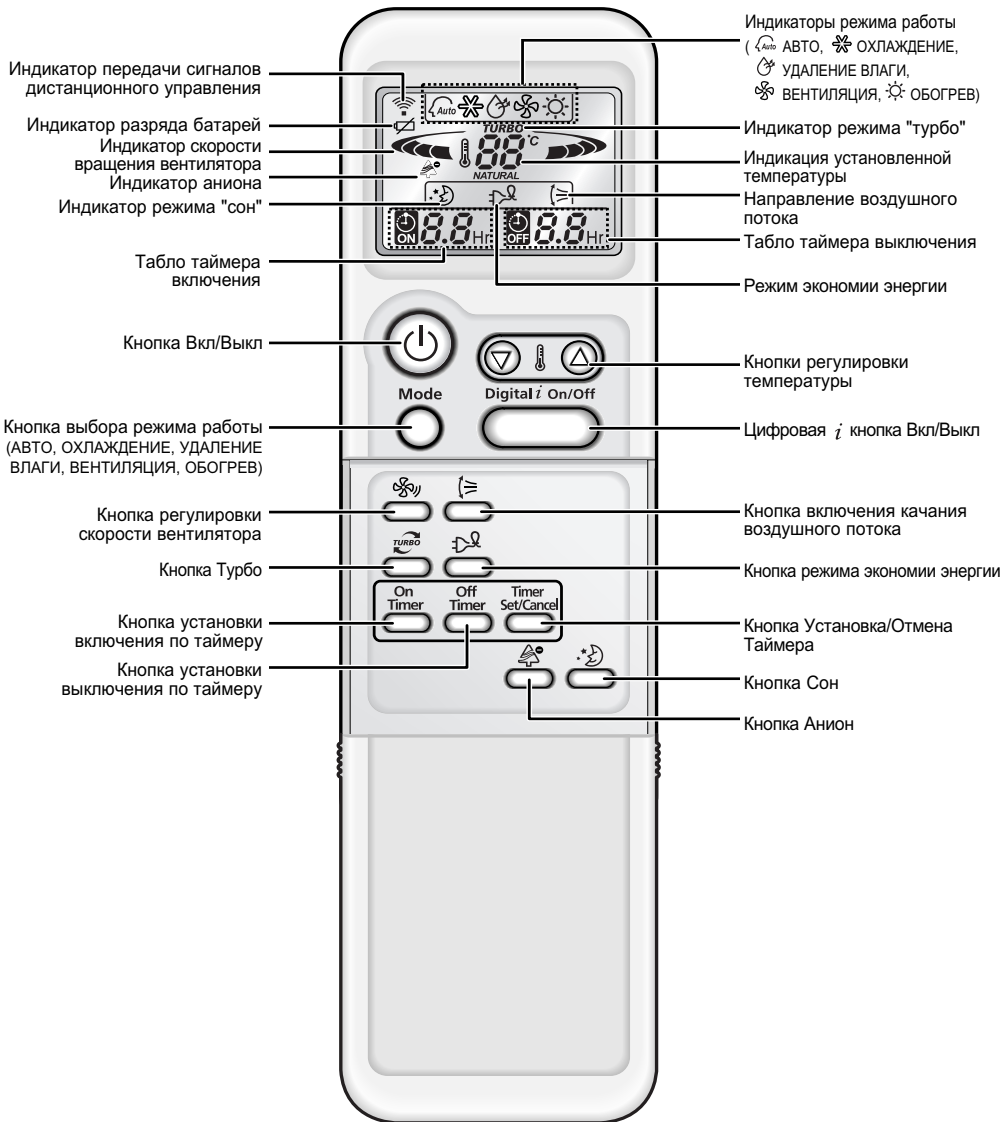

# Использование этой инструкции

*Вы только что приобрели комнатный кондиционер системы сплит и он был установлен специалистом по установке кондиционеров.*

*В вашей Инструкции для пользователя содержится много ценной информации об использовании вашего кондиционера. Пожалуйста, выберите время, чтобы прочитать ее, так как она поможет вам в полной мере использовать все возможности кондиционера.*

*Инструкция организована следующим образом.*

- ◆ *На страницах с 4 по 6 приведены следующие иллюстрации:
  - Внешний вид комнатного и наружного блоков
  - Пульт дистанционного управления (кнопки и дисплей)Эти иллюстрации помогут вам в поиске нужных кнопок, а также в понимании смысла символов, показываемых дисплеем.*
- ◆ *В инструкции вы найдете серии пошаговых процедур для каждой функции.*

*В иллюстрациях к пошаговым процедурам используются три различных символа:*

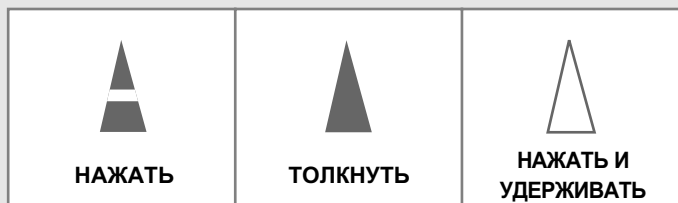

## Установка батарей в пульт дистанционного управления

**Вы должны установить или заменить батареи в пульте дистанционного управления, когда вы:**

- ◆ Только что купили кондиционер
- ◆ Обнаружили, что пульт дистанционного управления перестал правильно работать

**ПРИМЕЧАНИЕ**

- ◆ Используйте две батареи типа AAA, LR03 напряжением 1,5В.
- ◆ Не используйте старые батареи или различные типы батарей совместно.
- ◆ По истечении 12 месяцев с даты изготовления батареи могут оказаться полностью разряженными даже в том случае, если ими не пользовались.

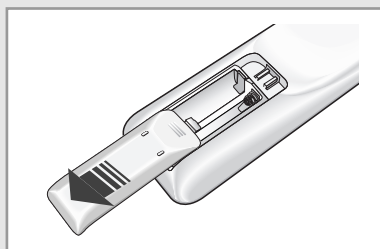

- 1 Толкните крышку отсека для батарей на нижней поверхности пульта большим пальцем в направлении, указанном стрелкой и снимите ее.

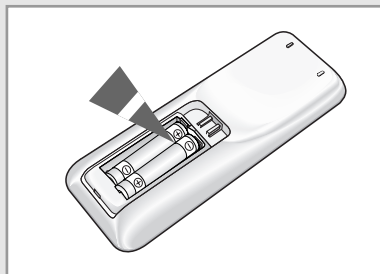

- 2 Установите две батареи, обращая внимание на соблюдение полярности:
  - ◆ + на батарее должен совпадать с меткой + на пульте.
  - ◆ - на батарее должен совпадать с меткой - на пульте.

- 3 Возвратите крышку отсека для батарей на место, двигая ее по направляющим, пока не услышите щелчок.



## Выбор автоматического режима работы

Вы можете начать работу кондиционера в Автоматическом режиме, используя пульт дистанционного управления. В Автоматическом режиме оптимальная температура и скорость вентилятора будут установлены автоматически.

1 Если необходимо, нажмите кнопку  (Вкл/Выкл).



**Результат:**

- ◆ Индикатор работы загорается на комнатном блоке.
- ◆ Кондиционер начинает работу в режиме, который использовался в последний раз.
- ◆ Комнатный блок подает звуковой сигнал.

**ПРЕДОСТЕРЕЖЕНИЕ** В кондиционере имеется схема защиты, которая предохраняет его от повреждения, если он был запущен сразу же после того, как был:

- ◆ Включен в сеть
- ◆ Остановлен

Через три минуты кондиционер начнет работать нормально.

2 Если  не появляется на пульте управления, то нажмите кнопку  на пульте один или несколько раз, до тех пор пока он не появится.

**Результат:**

- ◆ При каждом нажатии кнопки  комнатный блок издает звук.
- ◆ Кондиционер начинает работать в автоматическом режиме.

**ПРИМЕЧАНИЕ** Вы можете в любое время изменять режимы работы кондиционера.

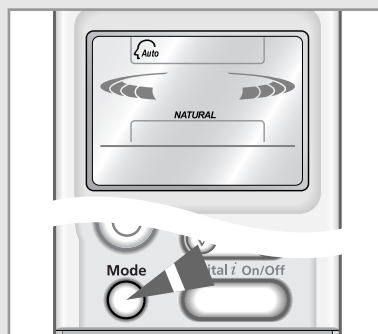
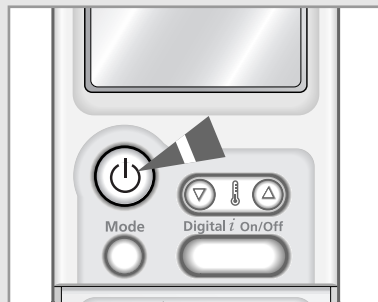

## Охлаждение воздуха в вашей комнате

Вы должны выбрать режим Охлаждение, если вы желаете отрегулировать:

- ◆ Температуру охлаждения
- ◆ Скорость вращения вентилятора в режиме охлаждения

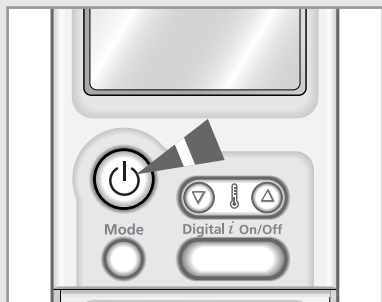

- 1 Если необходимо, нажмите кнопку (Вкл/Выкл).

**Результат:**

- ◆ Индикатор работы загорается на комнатном блоке.
- ◆ Кондиционер начинает работу в режиме, который использовался в последний раз.
- ◆ Комнатный блок подает звуковой сигнал.

**ПРЕДОСТЕРЕЖЕНИЕ** В кондиционере имеется схема защиты, которая предохраняет его от повреждения, если он был запущен сразу же после того, как был:

- ◆ Включен в сеть
- ◆ Остановлен

Через три минуты кондиционер начнет работать нормально.

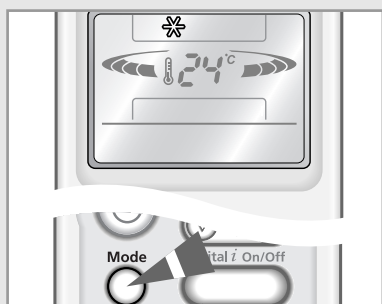

- 2 Если не появляется на пульте управления, то нажмите кнопку на пульте один или несколько раз, до тех пор пока он не появится.

**Результат:**

- ◆ При каждом нажатии кнопки комнатный блок издает звук.
- ◆ Кондиционер начинает работать в режиме Охлаждение.

**ПРИМЕЧАНИЕ** Вы можете в любое время изменять режимы работы кондиционера.

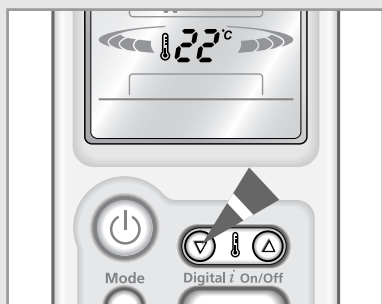

- 3 Чтобы изменить температуру, нажмите кнопку один или несколько раз, пока необходимая температура не появится на дисплее. Возможные температуры находятся в диапазоне от 18°C до 30°C включительно.

**Результат:**

- ◆ Каждый раз когда вы нажимаете кнопку :
  - Температура изменяется на 1°C
  - Комнатный блок подает звуковой сигнал
- ◆ Кондиционер начинает охлаждение воздуха при условии, что температура в комнате выше, чем заданная температура.
- ◆ Если комнатная температура достигнет установленной, кондиционер прекратит функцию охлаждения, а вентилятор будет продолжать работу.

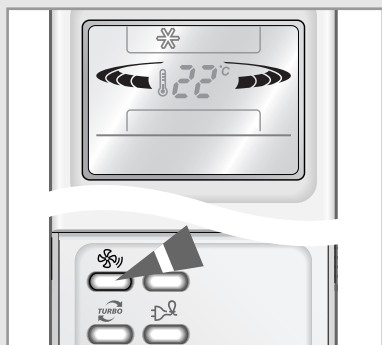

- 4 Выберите скорость вентилятора, нажав на кнопку один или несколько раз, пока необходимая скорость не появится на дисплее.

Автоматический режим (поочередно: )  
 Низкая  
 Средняя  
 Высокая

**Результат:** Каждый раз при нажатии кнопки комнатный блок издает звук.

- 5 Чтобы контролировать направление воздушного потока, см. стр. 17.

## Обогрев воздуха в вашей комнате

Вы должны выбрать режим **Обогрев**, если вы желаете отрегулировать:

- ◆ Температуру обогрева
- ◆ Скорость вращения вентилятора в режиме обогрева

1 Если необходимо, нажмите кнопку  (Вкл/Выкл).



**Результат:**

- ◆ Индикатор работы загорается на комнатном блоке.
- ◆ Кондиционер начинает работу в режиме, который использовался в последний раз.
- ◆ Комнатный блок подает звуковой сигнал.

**ПРЕДОСТЕРЕЖЕНИЕ** В кондиционере имеется схема защиты, которая предохраняет его от повреждения, если он был запущен сразу же после того, как был:

- ◆ Включен в сеть
- ◆ Остановлен

Через три минуты кондиционер начнет работать нормально.

2 Если  не появляется на пульте управления, то нажмите кнопку  на пульте один или несколько раз, до тех пор пока он не появится.

**Результат:**

- ◆ При каждом нажатии кнопки  комнатный блок издает звук.
- ◆ Кондиционер начинает работать в режиме **Обогрев**.









**ПРИМЕЧАНИЕ** Вы можете в любое время изменять режимы работы кондиционера.

3 Чтобы изменить температуру, нажмите кнопку  один или несколько раз, пока необходимая температура не появится на дисплее. Возможные температуры находятся в диапазоне от 16°C до 30°C включительно.

**Результат:**

- ◆ Каждый раз когда вы нажимаете кнопку  :
  - Температура изменяется на 1°C
  - Комнатный блок подает звуковой сигнал
- ◆ Кондиционер начинает обогрев воздуха при условии, что температура в комнате ниже, чем желаемая температура (выбранная температура +3°C).
- ◆ Если комнатная температура достигнет установленной, то кондиционер прекратит функцию обогрева, а вентилятор будет продолжать работу.

4 Выберите скорость вентилятора, нажав на кнопку  один или несколько раз, пока необходимая скорость не появится на дисплее:

-  Автоматический режим (поочередно:  →  →  →  )
-  Низкая
-  Средняя
-  Высокая

**Результат:**

- ◆ Каждый раз при нажатии кнопки  комнатный блок издает звук.
- ◆ В течение первых 3 - 5 минут, пока воздух достаточно не прогреется, вентилятор работает очень медленно. После того, как достигнута правильная температура воздуха, вентилятор автоматически переключится на требующуюся скорость.

5 Чтобы контролировать направление воздушного потока, см. стр. 17.

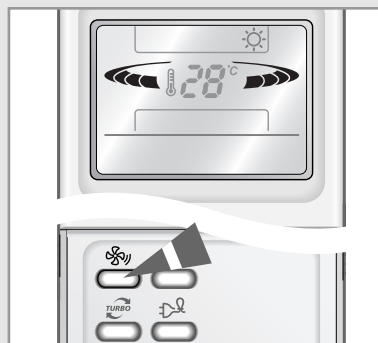
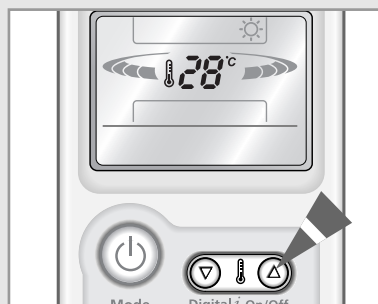
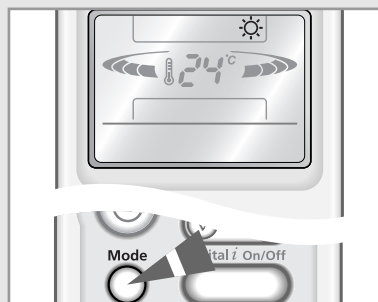
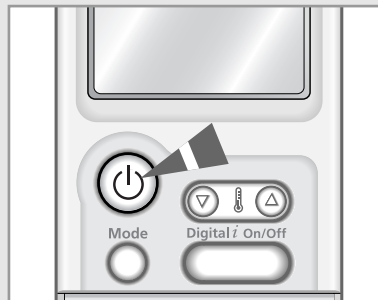

## Быстрое изменение температуры в комнате

**Режим работы "турбо" при охлаждении/ обогриве используется, чтобы охладить или обогреть комнату настолько быстро, насколько это возможно.**

**Пример :** Вы вернулись домой и обнаружили, что в комнате очень жарко. Вы хотите охладить в ней воздух как можно быстрее.

**Кондиционер работает в режиме "турбо" с максимальной производительностью в течение 30 минут и затем автоматически возвращается к ранее установленному режиму работы и температуре.**

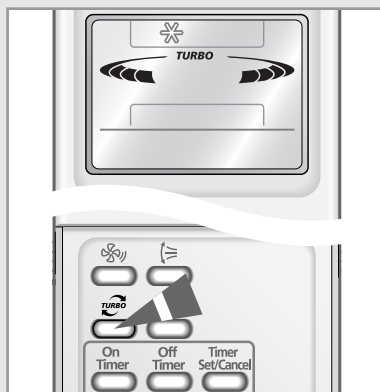
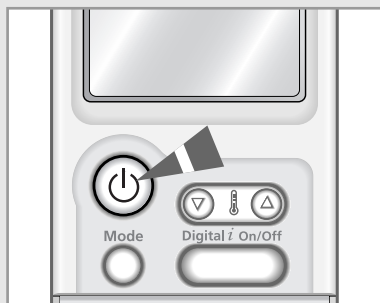

- 1 Если необходимо, нажмите кнопку  (Вкл/Выкл).

**Результат:**

- ◆ Индикатор работы загорается на комнатном блоке.
- ◆ Кондиционер начинает работу в режиме, который использовался в последний раз.
- ◆ Комнатный блок подает звуковой сигнал.

- 2 Нажмите кнопку .

**Результат:**

- ◆ Температура и скорость работы вентилятора регулируются автоматически.
- ◆ Кондиционер охлаждает или обогревает комнату настолько быстро, насколько это возможно.
- ◆ Через 30 минут кондиционер автоматически возвращается к ранее установленному режиму работы, температуре и скорости вентилятора.

Но если вы нажмете кнопку  при нахождении кондиционера в режиме УДАЛЕНИЕ ВЛАГИ или ВЕНТИЛЯЦИЯ, режим автоматически изменяется на АВТОМАТИЧЕСКИЙ.

- 3 Если вы хотите остановить функцию Турбо до истечения 30-минутного периода, снова нажмите кнопку .

**Результат:** Кондиционер автоматически возвращается к ранее установленному режиму работы, температуре и скорости вентилятора.

- 4 Чтобы контролировать направление воздушного потока, см. стр. 17.

## Устранение избыточной влажности воздуха

**Если воздух в вашей комнате очень влажный или сырой, вы можете устранить избыточную влажность воздуха без значительного понижения температуры.**

- 1 Если необходимо, нажмите кнопку  (Вкл/Выкл).



**Результат:**

- ◆ Индикатор работы загорается на комнатном блоке.
- ◆ Кондиционер начинает работу в режиме, который использовался в последний раз.
- ◆ Комнатный блок подает звуковой сигнал.

**ПРЕДОСТЕРЕЖЕНИЕ** В кондиционере имеется схема защиты, которая предохраняет его от повреждения, если он был запущен сразу же после того, как был:

- ◆ Включен в сеть
- ◆ Остановлен

Через три минуты кондиционер начнет работать нормально.

- 2 Если  не появляется на пульте управления, то нажмите кнопку  на пульте один или несколько раз, до тех пор пока он не появится.

**Результат:**

- ◆ При каждом нажатии кнопки  комнатный блок издает звук.
- ◆ Кондиционер начинает работать в режиме УДАЛЕНИЕ ВЛАГИ.

**ПРИМЕЧАНИЕ** Вы можете в любое время изменять режимы работы кондиционера.

- 3 Чтобы изменить температуру, нажмите кнопку  один или несколько раз, пока необходимая температура не появится на дисплее. Возможные температуры находятся в диапазоне от 18°C до 30°C включительно.

**Результат:**

- ◆ Каждый раз когда вы нажимаете кнопку  :
  - Температура изменяется на 1°C
  - Комнатный блок подает звуковой сигнал
- ◆ Кондиционер начинает удаление влаги из воздуха, при этом циркуляция воздуха регулируется автоматически.

- 4 Чтобы контролировать направление воздушного потока, см. стр. 17.

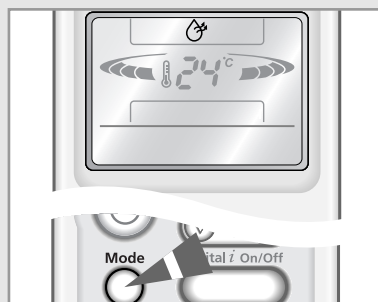
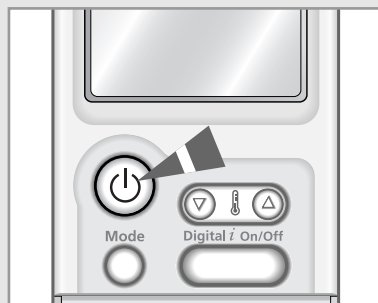

## Вентилирование вашей комнаты

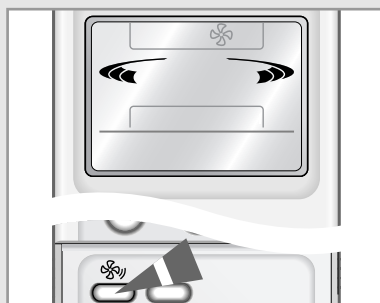
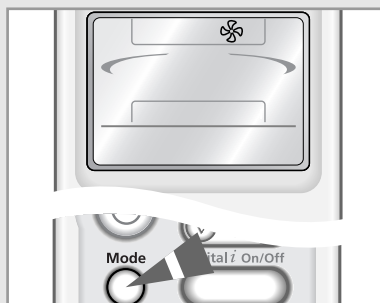
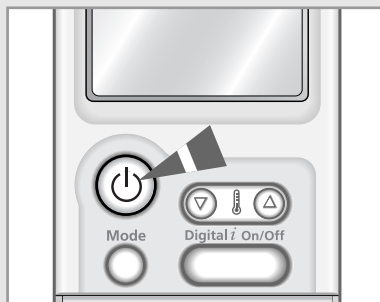

**Если воздух в вашей комнате несвежий, вы можете провентилировать комнату, используя режим Вентиляция.**



- 1 Если необходимо, нажмите кнопку  (Вкл/Выкл).

**Результат:**

- ◆ Индикатор работы загорается на комнатном блоке.
- ◆ Кондиционер начинает работу в режиме, который использовался в последний раз.
- ◆ Комнатный блок подает звуковой сигнал.



- 2 Если  не появляется на пульте управления, то нажмите кнопку  на пульте один или несколько раз, до тех пор пока он не появится.

**Результат:**

- ◆ При каждом нажатии кнопки  комнатный блок издает звук.
- ◆ Кондиционер начинает работать в режиме ВЕНТИЛЯЦИЯ.
- ◆ Температура устанавливается автоматически.

**ПРИМЕЧАНИЕ** Вы можете в любое время изменять режимы работы кондиционера.

- 3 Выберите скорость вентилятора, нажав на кнопку  один или несколько раз, пока необходимая скорость не появится на дисплее:

-  Низкая
-  Средняя
-  Высокая

**Результат:** Каждый раз при нажатии кнопки  комнатный блок издает звук.

- 4 Чтобы контролировать направление воздушного потока, см. стр. 17.

## Выбор Режим Экономии Электроэнергии

Если вы хотите экономить энергию при использовании кондиционера, то выберите режим Экономии Энергии нажатием кнопки Экономия энергии.

- 1 Если необходимо, нажмите кнопку  (Вкл/Выкл).

**Результат:**

- ◆ Индикатор работы загорается на комнатном блоке.
- ◆ Кондиционер начинает работу в режиме, который использовался в последний раз.
- ◆ Комнатный блок подает звуковой сигнал.

**ПРЕДОСТЕРЕЖЕНИЕ** В кондиционере имеется схема защиты, которая предохраняет его от повреждения, если он был запущен сразу же после того, как был:

- ◆ Включен в сеть
- ◆ Остановлен

Через три минуты кондиционер начнет работать нормально.

- 2 Чтобы выбрать режим ОХЛАЖДЕНИЕ нажмите кнопку  .

**ПРИМЕЧАНИЕ** Вы можете выбрать режим Экономии энергии только при ОХЛАЖДЕНИИ.

- 3 Нажмите кнопку  .

**Результат:**

- ◆ Комнатный блок подает звуковой сигнал.
- ◆ Кондиционер работает в режиме Экономии энергии.
- ◆ Внешние пластины воздушного потока двигаются вверх и вниз.
- ◆ Чтобы остановить работу в режиме Экономии Энергии, снова нажмите  .

- 4 Чтобы изменить температуру, нажмите кнопку  один или несколько раз, пока необходимая температура не появится на дисплее. Возможные температуры находятся в диапазоне от 26°C до 30°C включительно.

**ПРИМЕЧАНИЕ** Если вы хотите установить температуру ниже 26°C, то сначала отмените режим Экономии Энергии.

- 5 Чтобы выбрать скорость вентилятора, нажмите кнопку  один или несколько раз, пока не появится необходимая скорость.

- 6 Чтобы контролировать направление воздушного потока, см. стр. 17.

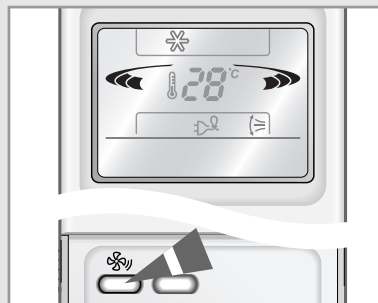
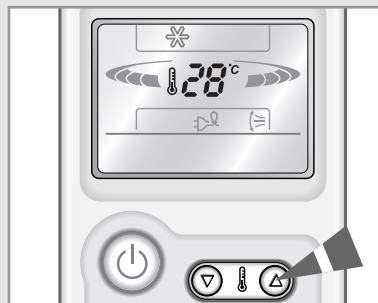
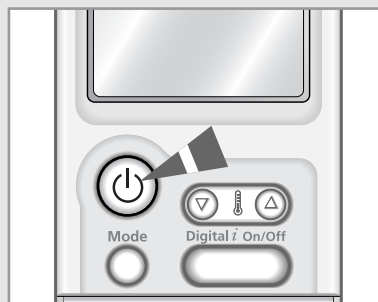

## Генерирующий анион

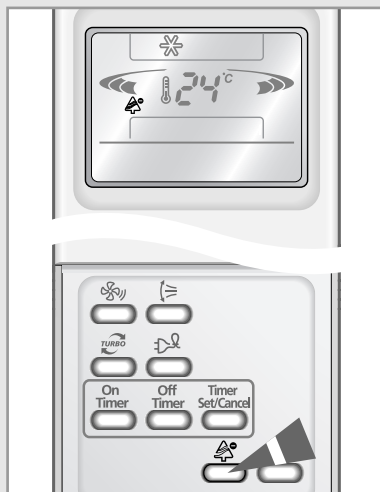

**Кондиционер может генерировать анион с ионизатором в комнатном блоке. Так как эта функция является дополнительной, то вы можете выбрать ее в любом режиме, даже если кондиционер выключен.**

1 Нажмите кнопку  .

**Результат:** ♦ Кондиционер генерирует анион.  
♦ Комнатный блок подает сигнал.

**ПРИМЕЧАНИЕ** Если вы нажмете кнопку  когда кондиционер отключен, то кондиционер включится автоматически и будет генерировать анионы в режиме Вентиляция с Низкой скоростью вентилятора.

2 Если вы хотите отменить функцию Анион, снова нажмите кнопку  .

**Результат:** Кондиционер переустановлен автоматически в предыдущий режим, с установками температуры и вентилятора.

3 Чтобы контролировать направление воздушного потока, см. стр. 17.



## Регулирование воздушного потока в вертикальной плоскости

*В зависимости от расположения комнатного блока на стене вашей комнаты, вы можете отрегулировать положение расположенной на нижней поверхности блока наружной пластины, регулирующей воздушный поток, увеличив тем самым эффективность работы вашего кондиционера.*

- 1 Нажмите кнопку  один или несколько раз по необходимости.

Результат: Положение наружной пластины в вертикальной плоскости изменяется.

РЕКОМЕНДАЦИЯ	При...	Отрегулируйте пластину так, чтобы она была направлена...
	Охлаждению	Вверх
	Обогреву	Вниз

- 2 Если вы хотите, чтобы пластины двигались автоматически вверх и вниз во время работы кондиционера, то нажмите кнопку .

Результат: Пластина движется вверх и вниз относительно установленного положения.

- 3 Чтобы остановить движение пластин вверх и вниз, снова нажмите кнопку .

ПРИМЕЧАНИЕ	Если вы...	Пластина...
	Выключили кондиционер	Полностью закрывается.
	Снова включили его	Поставьте регулятор мощности в исходное положение.

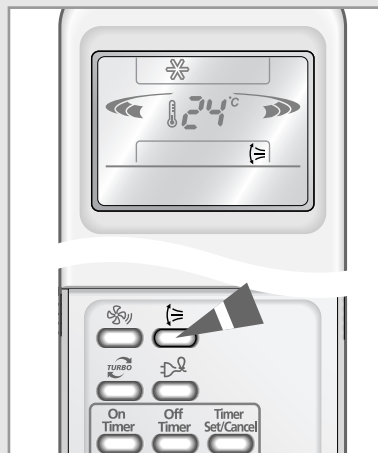

## Регулирование воздушного потока в горизонтальной плоскости

*Имеется два комплекта внутренних пластин для регулирования направления потока воздуха. Так же как вы можете изменять положение наружной пластины в вертикальной плоскости, вы можете изменять положение внутренних пластин в горизонтальной плоскости.*

- 1 Установите каждый комплект внутренних пластин в требуемое положение, нажав на них или потянув их вбок.

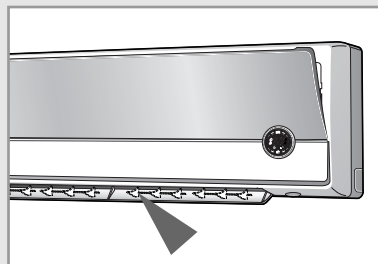

## Установка таймера включения

**Таймер включения позволяет автоматически включить кондиционер через определенный промежуток времени. Вы можете установить значение этого промежутка равным от 30 минут до 24 часов.**



- 1 Чтобы установить время работы нажмите на кнопку  один или несколько раз пока необходимое время не появится на дисплее. Диапазон времени работы от 0.5 до 24 часов включительно.

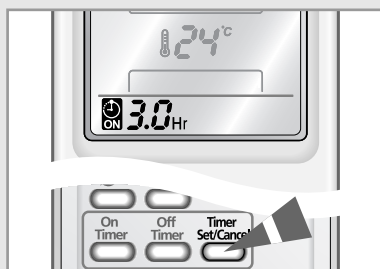

- 2 Для завершения установки нажмите кнопку  (Установка/Отмена установки).

**Результат:**

- ◆ На дисплее появляется время, остающееся до включения.
- ◆ Мигание индикатора таймера прекращается.
- ◆ Выбранные режим и температура пропадают с дисплея через 10 секунд.
- ◆ Кондиционер автоматически включится, когда показания счетчика на дисплее пульта дистанционного управления исчезнут после достижения установленного времени включения.

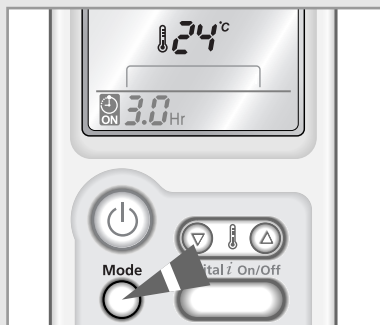



- 3 Чтобы заранее выбрать режим работы, нажмите кнопку  до тех пор, пока желаемый режим не высветится в верхней части пульта дистанционного управления.

**Результат:**

- ◆ Кондиционер начнет работу в выбранном режиме при его включении.

## Для отмены установки таймера включения

Нажмите кнопку  (Установка/Отмена установки).

**ПРИМЕЧАНИЕ** ◆ Если вы нажмете кнопку  в режиме Таймер Выкл, то функция Таймер Выкл так же будет отменена.

## Установка таймера выключения

**Таймер Выключения** позволяет автоматически выключить кондиционер через определенный промежуток времени. Вы можете установить значение этого промежутка равным от 30 минут до 24 часов.





- 1 Чтобы установить время работы нажмите на кнопку  один или несколько раз пока необходимое время не появится на дисплее. Диапазон времени работы от 0.5 до 24 часов включительно.



- 2 Для завершения установки нажмите кнопку  (Установка/Отмена установки).

**Результат:**

- ◆ На дисплее появляется время, остающееся до выключения.
- ◆ Мигание индикатора таймера прекращается.
- ◆ Кондиционер автоматически выключится, когда показания счетчика на дисплее пульта дистанционного управления исчезнут после достижения установленного времени выключения.

**Пример** Если вы хотите включить кондиционер через 2 часа, чтобы он работал в течение 2 часов:

1. Нажмите кнопку  до тех пор, пока на дисплее не появится '2.0 Hr'.
2. Нажмите кнопку  (Установка/Отмена установки).
3. Нажмите кнопку  до тех пор, пока на дисплее не появится '4.0 Hr'.
4. Нажмите кнопку  (Установка/Отмена установки).

**ПРИМЕЧАНИЕ** Вы можете увидеть или изменить режим установок и/или температуру, нажав на кнопку  или на кнопку  после установки Таймер Выкл.

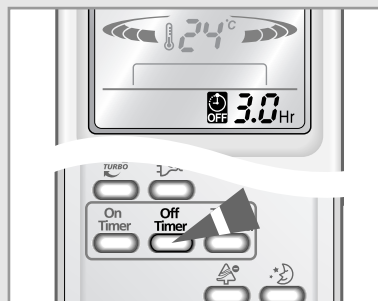

## Для отмены установки таймера выключения

Нажмите кнопку  (Установка/Отмена установки).

**ПРИМЕЧАНИЕ** ◆ Если вы нажмете кнопку  в режиме Таймер Выкл, то функция Таймер Выкл так же будет отменена.

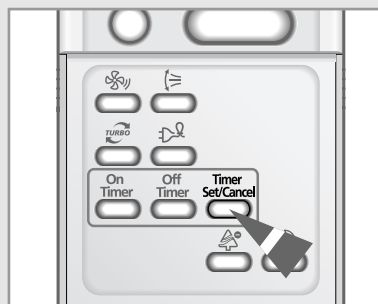

## Установка таймера "Сон"

Таймер "сон" может использоваться при охлаждении или обогреве вашей комнаты для того, чтобы кондиционер автоматически выключался по истечении шести часов.

**ПРИМЕЧАНИЕ** Если вы хотите выключить кондиционер в определенное время, обратитесь на стр. 19.

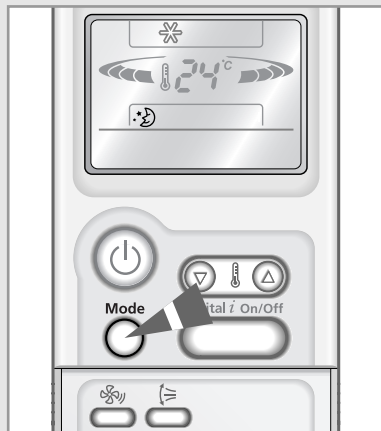

1 Убедитесь в том, что кондиционер установлен либо в режим ОХЛАЖДЕНИЕ, либо в режим ОБОГРЕВ.

2 Нажмите кнопку .

**Результат:**

- ◆ Комнатный блок подает звуковой сигнал.
- ◆ Кондиционер будет управляться, как показано на рисунке ниже.

**Охлаждение** Установленная температура повышается на 1°C в час. Когда она повысилась на 2°C (через два часа), температура поддерживается на этом уровне в течение четырех часов.

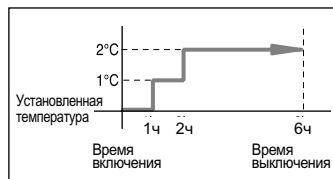

**Обогрев** Установленная температура понижается на 1°C в час. Когда она понизилась на 2°C (через два часа), температура поддерживается на этом уровне в течение четырех часов.



## Для отмены установки таймера "Сон"

Если вы не хотите больше использовать таймер "Сон", вы можете выключить его в любое время.

Нажмите кнопку .

**Результат:**

- ◆ Комнатный блок подает звуковой сигнал.
- ◆ Символ  больше не показывается на дисплее.
- ◆ Кондиционер работает в обычном режиме.

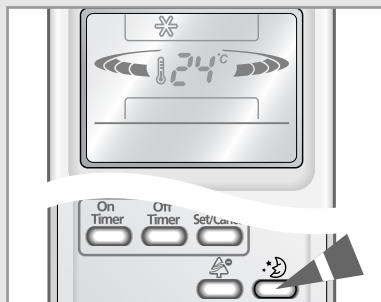

## Рекомендации по эксплуатации

*Ниже приводятся несколько рекомендаций, которые вы должны соблюдать при эксплуатации вашего кондиционера.*

Тема	Рекомендации
Эффективность обогрева	Тепловой насос внутри кондиционера поглощает тепло из наружного воздуха и доставляет его внутрь. Если температура наружного воздуха падает, кондиционер будет в меньшей степени обогревать комнату. Если вы считаете, что в комнате недостаточно тепло, используйте дополнительные отопительные приборы.
Циркуляция теплого воздуха	Для обогрева вашей комнаты кондиционер циркулирует теплый воздух; вследствие этого, чтобы нагреть всю комнату понадобится какое-то время после включения кондиционера. Если необходимо, включите кондиционер за некоторое время до того, как вы хотите пользоваться комнатой.
Иней	Когда наружная температура низкая, а влажность воздуха высокая, на наружном блоке может образоваться иней при обогреве вашей комнаты с помощью кондиционера. Если это случится: <ul style="list-style-type: none"><li>◆ Режим обогрева приостанавливается.</li><li>◆ Автоматически включается режим "размораживание" на время около семи минут.</li></ul> С вашей стороны не требуется никакого вмешательства; примерно через семь минут кондиционер вновь начнет работать нормально.
Высокие наружная и внутренняя температуры	Если температура как внутри здания, так и снаружи высокая и вы выбираете режим Обогрев, вентилятор и компрессор наружного блока могут время от времени останавливаться. Это нормально; просто подождите, пока кондиционер не включится вновь.
Нарушение энергоснабжения	Если во время работы кондиционера произойдет нарушение энергоснабжения в сети переменного тока, он отключается. Когда сетевое напряжение появится вновь, кондиционер начинает вновь работать автоматически.

## Диапазоны температур и влажностей воздуха

*В нижеследующей таблице указаны диапазоны температур и влажностей воздуха, в пределах которых можно пользоваться кондиционером.*

Если кондиционер используется при...	Тогда...
Более высоких температурах	Может сработать автоматическая схема защиты и кондиционер прекратит работу.
Более низких температурах	Может замерзнуть теплообменник, что может привести к протечке воды или другим неисправностям.
Высоких уровнях влажности	Если кондиционер используется в течение длительного времени, на поверхности комнатного блока может конденсироваться вода и капать с него.

Режим	Наружная температура	Температура внутри помещения	Влажность воздуха внутри помещения
Обогрев	Приблизит. 0°C- 24°C	27°C или ниже	-
Охлаждение	Приблизит. 21°C- 43°C	Приблизит. 18°C- 32°C	80% или меньше влаги
Удаление	Приблизит. 18°C- 43°C	Приблизит. 18°C- 32°C	-

- \* Если наружная температура будет ниже нуля, то обогревательная способность кондиционера снизится на 70~80% в зависимости от условий работы.  
 Если кондиционер используется в режиме охлаждения при температуре выше 33°C (внутри комнаты), то эффективность его работы уменьшается.

## Управление Кондиционером без Пульты Дистанционного Управления

*Вы можете управлять кондиционером с комнатного блока, в случае, если пульт дистанционного управления неисправен.*

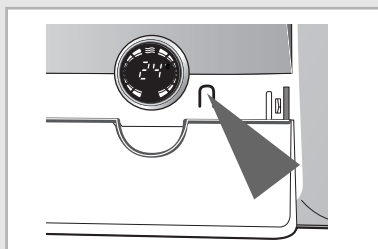
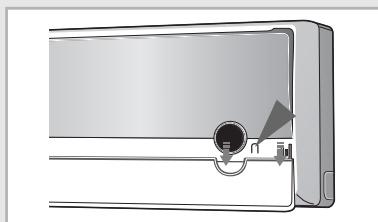

1 Вытяните нижнюю переднюю решетку вниз.

2 Чтобы включить кондиционер, нажмите выключатель Вкл/Выкл на правой стенке комнатного блока.

**Результат:**

- ◆ Индикатор РАБОТА загорится на комнатном блоке.
- ◆ Комнатный блок издает звук.
- ◆ Кондиционер начинает работу в самом подходящем режиме для комнатной температуры:





Комнатная температура	Режим Работы
Меньше чем 21°C	Обогрев
21°C и выше	Охлаждение

3 Чтобы включить кондиционер, нажмите выключатель Вкл/Выкл на правой стенке комнатного блока.

**ПРИМЕЧАНИЕ** Даже если вы включили кондиционер через выключатель ВКЛ/ВЫКЛ, все операции могут контролироваться через пульт дистанционного управления как обычно.

## Устранение часто возникающих проблем

**Прежде чем обращаться в сервисный центр, выполните следующие простые проверки. Это может сэкономить вам время и избавить от ненужного вызова специалиста по обслуживанию.**

Проблема	Объяснение/Решение
Кондиционер совсем не работает	<ul style="list-style-type: none"><li>◆ Проверьте включен ли рубильник в цепи, от которой на кондиционер подается электропитание.</li><li>◆ Проверьте включился ли индикатор работы на комнатном блоке; если необходимо, нажмите кнопку  (Вкл/Выкл) на пульте дистанционного управления.</li><li>◆ Проверьте, не горит ли на комнатном блоке индикатор TIMER (таймер). Если он горит:<ul style="list-style-type: none"><li>- Дождитесь заданного времени включения и кондиционер заработает автоматически</li><li>- Отключите таймер (более подробную информацию см. на стр. 18 и 19)</li></ul></li></ul>
Кондиционер не управляется с пульта дистанционного управления	<ul style="list-style-type: none"><li>◆ Проверьте, нет ли каких-либо препятствий между вами и комнатным блоком.</li><li>◆ Проверьте состояние батарей пульта дистанционного управления.</li><li>◆ Проверьте, находитесь ли вы достаточно близко от комнатного блока (семь метров или менее).</li></ul>
Когда вы нажимаете кнопку  (Вкл/Выкл) на пульте дистанционного управления, не слышен звуковой сигнал	<ul style="list-style-type: none"><li>◆ Убедитесь в том, что вы направляет пульт дистанционного управления на приемник инфракрасных сигналов, расположенный в правой части комнатного блока.</li><li>◆ Если необходимо, замените батареи в пульте дистанционного управления.</li></ul>
Кондиционер не охлаждает или не обогревает комнату	<ul style="list-style-type: none"><li>◆ Убедитесь в том, что установлен правильный режим работы (АВТОМАТИЧЕСКИЙ, ОХЛАЖДЕНИЕ или ОБОГРЕВ).</li><li>◆ Температура в комнате может быть слишком низкой или слишком высокой.</li><li>◆ Воздушный фильтр может быть забит пылью; обратитесь к инструкциям по его чистке на стр. 24.</li><li>◆ Проверьте, нет ли какого-либо препятствия перед наружным блоком.</li></ul>
При обогреве температура в комнате не повышается до требуемой и кондиционер часто останавливается	<ul style="list-style-type: none"><li>◆ Проверьте, правильно ли вы установили требуемую температуру.</li><li>◆ Увеличьте скорость вращения вентилятора.</li><li>◆ Если воздушный поток направлен вверх, используйте пульт дистанционного управления для того, чтобы направить его вниз.</li></ul>
Скорость вентилятора не меняется, когда вы нажимаете кнопку 	<ul style="list-style-type: none"><li>◆ Проверьте, установлен ли режим работы ОБОГРЕВ, ОХЛАЖДЕНИЕ или ВЕНТИЛЯЦИЯ; В режиме АВТОМАТИЧЕСКИЙ скорость вентилятора изменяется автоматически, а в режиме УДАЛЕНИЕ ВЛАГИ она устанавливается в режим "Автоматический".</li></ul>
Направление воздушного потока не меняется, когда вы нажимаете кнопку 	<ul style="list-style-type: none"><li>◆ Проверьте, был ли включен кондиционер; если необходимо, нажмите кнопку  (Вкл/Выкл) на пульте дистанционного управления.</li></ul>
Таймер не срабатывает в заданное время	<ul style="list-style-type: none"><li>◆ Проверьте, правильно ли вы запрограммировали таймер; смотрите стр. 18 и 19.</li></ul>
При использовании кондиционера в комнате появляется неприятный запах	<ul style="list-style-type: none"><li>◆ Провентилируйте комнату.</li></ul>

## Чистка вашего кондиционера

**Для наилучшего использования вашего кондиционера, вы должны чистить его регулярно каждые две недели, чтобы удалить пыль, собирающуюся на воздушном фильтре.**

**ПРЕДОСТЕРЕЖЕНИЕ** *Перед тем, как чистить ваш кондиционер, убедитесь в том, что вы выключили рубильник цепи, от которой на него подается электропитание.*

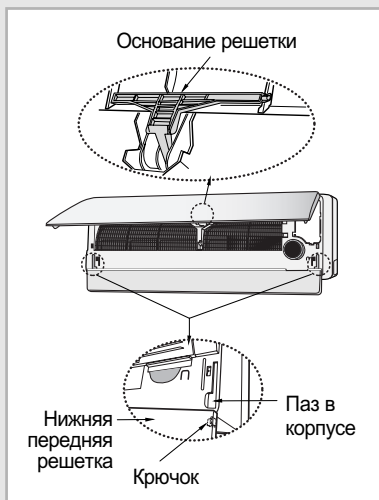
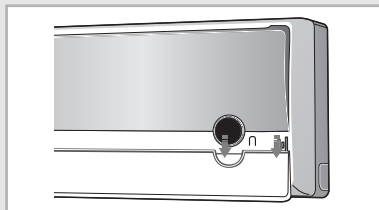

- 1 Опустите нижнюю переднюю решетку вниз.
- 2 Потяните слегка верхнюю переднюю решетку вверх, затем откройте решетку, потянув за правую и левую стороны решетки.
- 3 Разберите верхнюю переднюю решетку, полностью открыв ее.
- 4 Приподнимите нижний край воздушных фильтров и вытяните вниз, чтобы снять их.
- 5 Удалите всю пыль с воздушных фильтров с помощью пылесоса или щетки.
- 6 Когда вы закончите, вставьте верхнюю часть фильтров в отверстие и надавите до тех пор, пока они не встанутся на место.
- 7 Прочистите переднюю решетку влажной тряпкой, смоченной мягким моющим средством (НЕ используйте бензин, растворители и другие химикаты).
- 8 Закрепите левую сторону основания решетки, затем вставьте правую сторону основания решетки.

**ПРИМЕЧАНИЕ**

- ◆ Если вы не пользовались кондиционером в течение длительного времени, включите кондиционер в режим вентиляции на 3-4 часа, чтобы тщательно просушить внутренние части кондиционера.
- ◆ Чтобы полностью закрыть верхнюю переднюю решетку после прочистки фильтров, включите и выключите кондиционер.



## Чистка Фильтра Био и Деодорирования (Выборочно)

*Для того, чтобы удалить мелкую пыль и неприятный запах, фильтр Био и деодорирования установлен в вашем кондиционере. Вы должны чистить данные фильтра каждые 3 месяца.*

- 1 Откройте верхнюю переднюю решетку, потянув за правую и левую стороны решетки.
- 2 Вытяните деодорирующие фильтра и Био Фильтр.
- 3 Промойте фильтра чистой водой, затем высушите их в тени.
- 4 Вставьте фильтра на место.

**ПРИМЕЧАНИЕ** Вы можете поменять фильтра местами.

- 5 Закройте переднюю решетку.

**\*\*07/09/12\*\***

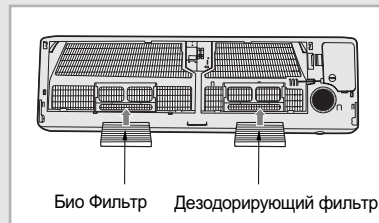

**\*\*18/24\*\***

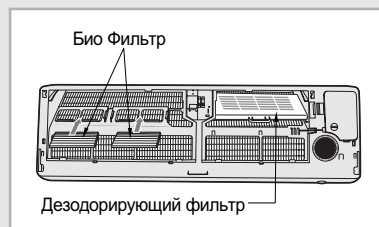



## Установка и обслуживание

Кондиционер-это сложное техническое изделие, требующее регулярного профилактического обслуживания. Несоблюдение рекомендаций по уходу может привести к сокращению срока службы изделия и выходу из строя дорогостоящих частей кондиционера.

### УСТАНОВКА\*

Рекомендуется производить установку кондиционера при помощи организаций, имеющих лицензии

на проведение подобных работ и сертификат корпорации «Самсунг». Контакты сертифицированных установщиков можно узнать в «Информационном центре для Потребителей» по телефонам, указанным в гарантийном талоне, а также на сайте <http://air.samsung.ru/stores/installation/>.

- ▶ При выборе места установки кондиционера следует учитывать необходимость свободного доступа специалистов для проведения профилактических и ремонтных работ.

### ОБСЛУЖИВАНИЕ\*

Под **сервисным обслуживанием** понимается устранение недостатков (дефектов) изделия, возникших по вине Изготовителя. Сервисное обслуживание выполняется уполномоченными сервисными центрами «Самсунг», их координаты можно найти в списке, поставляемом с товаром и на сайте <http://air.samsung.ru/stores/service/>.

Под **профилактическим обслуживанием** понимается периодическое проведение чистки, проверки, настройки кондиционера, необходимые для его нормальной работы. Рекомендуется производить **профилактическое обслуживание** кондиционера при помощи организаций, имеющих лицензии на проведение подобных работ и сертификат корпорации «Самсунг». Их координаты можно найти в списке, поставляемом с товаром и на сайте <http://air.samsung.ru/stores/>.

Рекомендации по составу профилактических работ и периодичности проведения:

- ▶ Не реже одного раза в год, предпочтительнее в летний (сухой и тёплый) период, приглашайте сертифицированного специалиста для проведения профилактических работ.

Профилактические работы включают:

- очистку теплообменника внешнего и внутреннего блоков
- очистку дренажной системы
- проверку рабочего давления системы
- проверку температурных режимов работы системы
- дозаправку хладагентом, в случае необходимости (примерно один раз за два года).

- ▶ Пожалуйста, ознакомьтесь с разделом "Чистка Вашего кондиционера".

\* В случае проведения монтажных и профилактических работ организациями, не обладающими необходимым сертификатом или не являющимися уполномоченными сервисными центрами «Самсунг», Производитель не может гарантировать сохранения заводского качества товара, и Потребитель может быть лишен бесплатного сервисного обслуживания.

\* Установка и профилактические работы относятся к платным услугам и гарантийные обязательства компании на эти работы не распространяются.

\* Указанные выше затраты на профессиональную установку и профилактические работы окупятся длительной и надёжной работой кондиционера.

### ТЕМПЕРАТУРНЫЕ ОГРАНИЧЕНИЯ

Использование кондиционера при температуре наружного воздуха меньше 0°C может привести к выходу из строя дорогостоящих частей кондиционера



## Contact SAMSUNG WORLD WIDE

If you have any comments or questions regarding Samsung products, contact the SAMSUNG customer care center.

Country	Customer Care Center ☎	Web Site
RUSSIA	8-800-200-0400	<a href="http://www.samsung.ru">www.samsung.ru</a>
UKRAINE	8-800-502-0000	<a href="http://www.samsung.com/ur">www.samsung.com/ur</a>



Модель	SH07ZP2E SH09ZP2E SH12ZP4E SH18ZPJE SH24ZP6E
Сертификат	-
Срок действия	2006.1.18 ~ 2009.1.17

Подлежит использованию по назначению в нормальных условиях  
Рекомендуемый период : 7лет