



КОМПЛЕКТ РУЧНОГО ИНСТРУМЕНТА ДЛЯ МОНТАЖА ТРУБОПРОВОДОВ

ТЕХНИЧЕСКИЙ ПАСПОРТ

**АРТИКУЛЫ:
RTT 16.032**



Содержание паспорта соответствует техническому описанию производителя.

ВНИМАНИЕ: Перед началом использования инструмента следует внимательно ознакомиться с инструкцией по применению!

СВЕДЕНИЯ ОБ ИЗДЕЛИИ

Комплект ручного инструмента Royal Thermo предназначен для монтажа соединений полимерных и металлополимерных труб с помощью фитингов и пресс-втулок при монтаже системы трубопроводов AXIOpress. Инструмент Royal Thermo позволяет монтировать соединения от 16 до 32 диаметра.

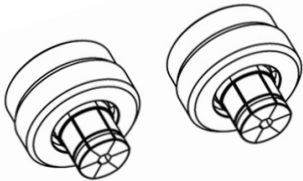
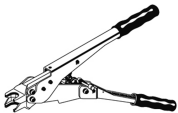
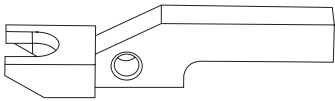
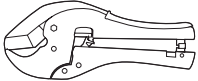
КОМПЛЕКТНОСТЬ

№	Наименование	Изображение	Кол-во, шт	Назначение
1	Расширитель		1	Инструмент для ручного расширения полимерных и металлополимерных труб
2	Расширительная головка Ø16		1	Для монтажа трубопроводов различного диаметра
3	Расширительная головка Ø20		1	
4	Расширительная головка Ø25		1	
5	Расширительная головка Ø32		1	
6	Запрессовщик		1	Инструмент для ручной запрессовки полимерных и металлополимерных труб с помощью пресс-втулок и фитингов.
7	Запрессовочные насадки Ø16		2	Для монтажа трубопроводов различного диаметра.
8	Запрессовочные насадки Ø20		2	
9	Запрессовочные насадки Ø25		2	
10	Запрессовочные насадки Ø32		2	
11	Ручные ножницы Ø16-32		1	Для резки полимерных и металлополимерных трубопроводов
12	Пластиковый чемодан		1	1 пластиковый чемодан для хранения комплекта инструмента

КОМПЛЕКТ РУЧНОГО ИНСТРУМЕНТА ДЛЯ МОНТАЖА ТРУБОПРОВОДОВ



УКАЗАНИЯ ПО МОНТАЖУ СИСТЕМЫ

1. С помощью специальных ножниц необходимо отрезать трубу нужной длины. Для использования ножниц откройте замок и нажмите на разблокирующий рычажок (3). Установите отрезаемую трубу в ножницы без перекоса точно под углом 90° и несколько раз нажмите на поворотный рычаг (2) – с каждым нажатием рычага лезвие (4) будет опускаться на 1 шаг вниз, храповой механизм будет предохранять лезвие от обратного движения.

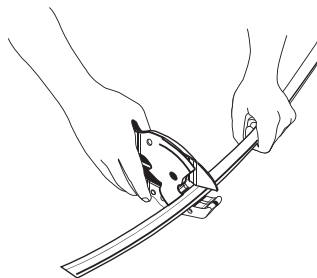
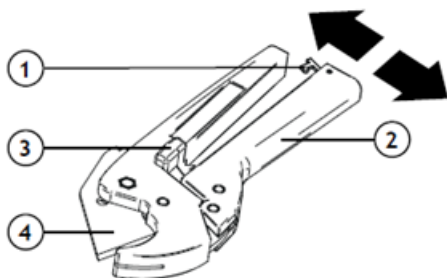

Осторожно. Лезвие ножниц чрезвычайно острое - опасность обрезания при неосторожном использовании! Рука, которой вы держите трубу, должна находиться на безопасном расстоянии от инструмента!

2. Насадить пресс-втулку на конец трубы. При этом гладкая сторона пресс-втулки (без внешнего кольца) должна быть направлена на фитинг

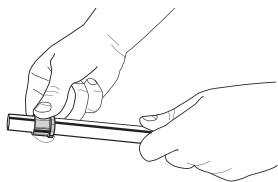

3. Выбрать расширительную насадку в соответствии с диаметром трубы и навинтить ее на расширитель. Конец трубы до упора насадить на расширительную головку и расширить трубу. Перед тем, как вставить расширительную головку в трубу, убедитесь в том, что конец расширяемой трубы чисто обрезан под углом 90° и не имеет внутренних заусенцев, отслоений и прочих дефектов. Расширительную головку необходимо полностью вставить внутрь до упора в край расширяемой трубы и в процессе расширения следить за тем, чтобы она оставалась в этом положении на всем протяжении процесса расширения. Вставив расширительную головку внутрь, сведите вместе до упора ручки расширителя (1) – тем самым конец трубы будет расширен. После этого поверните головку расширителя (2) внутри трубы на 30° и повторите расширение конца трубы, еще раз до упора, сведя

вместе ручки (1) – тем самым конец трубы будет расширен полностью, с чистой и гладкой внутренней поверхностью, что даст возможность полностью вставить фитинг внутрь расширенного конца трубы и гарантирует надежность и герметичность выполненного соединения.

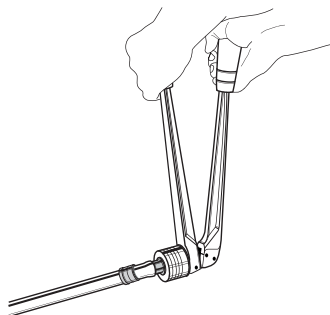
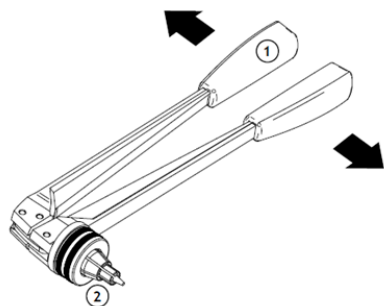

4. Насадить трубу на фитинг до последнего зубца штуцера. Насаживать фитинг до упора не рекомендуется, так как соответствующая глубина обеспечивается расширением. Маркировка глубины насаживания не требуется.

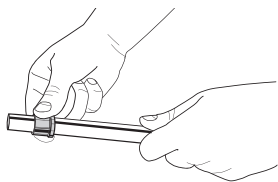

5. Выбрать вилкообразные насадки с маркировкой соответствующей диаметру трубы и с помощью штифтов зафиксировать насадку на запрессовщике. Насадки удерживаются в инструменте с помощью фиксирующих болтов (3), которые могут быть вынуты усилием руки без применения специального инструмента нажатием на одну из сторон болта. Для создания соединения, труба вместе с пресс-втулкой и фитингом помещаются между прессовыми вилками (2). При воздействии на поворотный рычаг (1), прессовые вилки (2) сближаются шаг за шагом и пресс-втулка надвигается на фитинг. Ручки запрессовщика последовательно несколько раз сдвигают вместе и возвращают в первоначальное положение, вызывая движения цепного механизма и храповика, предохраняющего запрессовщик от движения в обратном направлении.

При этом пресс-втулка медленно продвигается по направлению вперед и напрессовывается на расширенный конец трубы со вставленным внутрь фитингом. После достижения пресс-втулкой конечного положения (касания края фитинга) запрессовку необходимо прекратить и нажатием на разблокирующий рычажок (4) освободить храповой механизм и обратным ходом рычага ослабить инструмент и вытащить запрессовочные насадки.

Зазор, оставшийся между фитингом и пресс-втулкой (приблизительно 0,5 мм), является характерным и несущественным. Соединение выполнено правильно, если труба насажена на фитинг не до краевого выступа.

КОМПЛЕКТ РУЧНОГО ИНСТРУМЕНТА ДЛЯ МОНТАЖА ТРУБОПРОВОДОВ

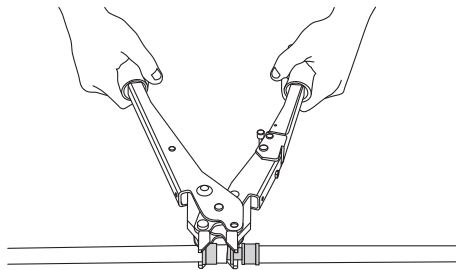
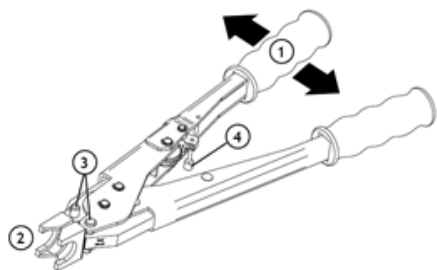

ТЕХНИЧЕСКОЕ ОБСЛУЖИВАНИЕ

- Перед началом работ необходимо производить визуальный осмотр инструмента, чтобы убедиться в его целостности.
- В случае загрязнения цепного и храпового механизма запрессовщика пылью, строительным мусором необходимо удалить загрязнения смоченной в керосине, бензине, уайт-спирите или другом подобном жирорастворяющем веществе бумажной салфеткой или ветошью, после чего продуть баллончиком под давлением с очистителем-смазкой типа WD-40 или же смазать любым машинным, моторным или трансмиссионным маслом жидкой консистенции.
- Если пыль или грязь попали на рабочий конус расширительного инструмента или на/между сегментами расширительной головки, то необходимо удалить ее смоченной в керосине, бензине, или другом подобном жирорастворяющем веществе бумажной салфеткой или ветошью, после чего снова тонким слоем нанести смазку (типа солидола или подобной густой консистенции) на рабочую поверхность конуса и сегментов расширительной головки.
- При загрязнении наружной поверхности инструмента периодически очишайте ее ветошью или бумажной салфеткой слегка смоченной в керосине, бензине, или другом подобном жирорастворяющем веществе, не содержащем в своем составе агрессивных кислот или щелочей.
- Соединение должно захватываться запрессовочным инструментом ровно и под прямым углом.
- Не работайте с дефектной расширительной насадкой, иначе можно повредить трубу.
- Перед вводом инструмента в эксплуатацию необходимо проверить, правильно ли установлена расширительная насадка и хорошо ли насадки закреплены на запрессовщике.
- Необходимо вставлять расширительную насадку до упора в трубу. Не перекашивайте расширительный инструмент.
- Избегайте попадания смазки на поверхность расширителя, которая соприкасается с трубой.
- Давление на ручки запрессовщика, находящиеся в конечном положении (пресс-втулка упирается в край фитинга) может вызвать избыточные напряжения в инструменте и его поломку.
- Минимальная температура монтажа -10°C , а максимальная $+45^{\circ}\text{C}$. При низких температурах перед монтажом рекомендуется подержать соединительные компоненты в теплом помещении.
- Храните инструмент в теплом сухом месте.
- В процессе работы с запрессовщиком, особенно в пыльных условиях строительной площадки, следите за тем, чтобы в механизм храповика и цепи не попадали пыль и строительный мусор – это может затруднить работу с инструментом и привести к повреждению и выходу инструмента из строя.



КОМПЛЕКТ РУЧНОГО ИНСТРУМЕНТА ДЛЯ МОНТАЖА ТРУБОПРОВОДОВ

- Не проводите никаких ремонтных работ самостоятельно.
- Поврежденный инструмент не подлежит дальнейшему использованию. О поломке следует немедленно сообщить производителю.

ТЕХНИКА БЕЗОПАСНОСТИ И ОХРАНЫ ТРУДА

- Перед эксплуатацией инструмента обязательно ознакомьтесь со всеми указаниями по технике безопасности и монтажу.
- Не допускайте детей, животных и посторонних лиц на свое рабочее место.
- Носите защитные очки!
- Не прикасайтесь к подвижным частям инструмента (опасность защемления).
- Храните инструмент в надежном месте. Неиспользуемые инструменты следует хранить в сухом, запираемом, не доступном для детей помещении.
- Используйте инструмент только с оригинальными комплектующими Royal Thermo.

УСЛОВИЯ ХРАНЕНИЯ И ТРАНСПОРТИРОВКИ

Изделия должны храниться и транспортироваться в упаковке предприятия-изготовителя по условиям хранения 3 по ГОСТ 15150-69.

УТИЛИЗАЦИЯ

Утилизация изделия (захоронение, перепродажа) производится в порядке, установленном Законами РФ от 22 августа 2004г. №122-ФЗ «Об охран атмосферного воздуха», от 10 января 2003 г. № 15-ФЗ «Об отходах производства и потребления», а также другими российскими и региональными нормами, актами, правилами, распоряжениями и правками, принятыми во использование указанных законов.

КОМПЛЕКТ РУЧНОГО ИНСТРУМЕНТА ДЛЯ МОНТАЖА ТРУБОПРОВОДОВ



ПРИЛОЖЕНИЕ

п/п	Характеристика	Ед. изм.	Значение
1	Вес комплекта	гр.	6 800
2	Габаритные размеры	мм.	560X100X290
3	Срок службы	лет	3



КОМПЛЕКТ РУЧНОГО ИНСТРУМЕНТА ДЛЯ МОНТАЖА ТРУБОПРОВОДОВ

ГАРАНТИЙНЫЙ ТАЛОН № _____

Наименование товара _____

Марка, артикул, типоразмер _____

Название и адрес торгующей организации _____

Контактные телефоны _____

Дата продажи « ____ » _____ 20__ г. Продавец _____ / _____
М.П. (ПОДПИСЬ) (РАСШИФРОВКА ПОДПИСИ)

С условиями гарантии СОГЛАСЕН:

ПОКУПАТЕЛЬ _____ (подпись)

Данные о монтаже оборудования:

Свидетельство № _____ от « ____ » _____ 20__ г.

Наименование организации _____

С условиями монтажа ознакомлен _____ / _____
М.П. (ПОДПИСЬ) (РАСШИФРОВКА ПОДПИСИ)

М.П. (подпись) (расшифровка подписи)

Дата монтажа « ____ » _____ 20__ г. Монтажник _____ / _____
М.П. (ПОДПИСЬ) (РАСШИФРОВКА ПОДПИСИ)

Гарантийный срок - 6 месяцев с момента продажи конечному Потребителю

Гарантийный талон действителен только в оригинале!

Более подробную информацию об ассортименте Royal Thermo можно найти на сайте:

www.royal-thermo.ru

Рекламации и претензии к качеству товара принимаются по адресу:

125493, г. Москва, ул. Нарвская, д. 21

Тел./факс: (495) 777-19-67

В случае предъявления претензий по качеству изделия в течение гарантийного срока, необходимо предоставить следующие документы:

- Заявление с указанием паспортных данных / реквизитов организации заявителя;
- Технический паспорт с заполненным Гарантийным талоном;
- Документы, подтверждающие покупку изделия;
- Копию разрешения эксплуатационной организации, отвечающей за систему, в которой было установлено изделие, на изменение данной отопительной системы;
- Копию Акта о вводе изделия в эксплуатацию.

Отметка о возврате или обмене товара:

Дата: « ____ » _____ 20__ г. _____ / _____
М.П. (ПОДПИСЬ) (РАСШИФРОВКА ПОДПИСИ)

ГАРАНТИЙНЫЕ ОБЯЗАТЕЛЬСТВА

Изготовитель гарантирует, что изделие соответствует действующим требованиям безопасности.

Гарантийный срок на инструмент Royal Thermo составляет 6 месяцев с момента продажи конечному Потребителю при условии соблюдения потребителем или третьих лиц требований к транспортировке, хранению, монтажу и условиям эксплуатации, изложенных в настоящем Паспорте.

Гарантия распространяется на все дефекты, возникшие по вине завода-производителя.

ГАРАНТИЯ НЕ РАСПРОСТРАНЯЕТСЯ НА:

- дефекты, возникшие по вине потребителя или третьих лиц в результате нарушений правил транспортировки, хранения, монтажа и условий эксплуатации.

- периодическое обслуживание и сервисное обслуживание изделия.

- любые адаптации и изменения изделия, в т.ч. с целью усовершенствования и расширения обычной сферы его применения, которая указана в Инструкции по эксплуатации изделия, без предварительного письменного согласия изготовителя.

- использования изделия не по его прямому назначению, не в соответствии с его Инструкцией по эксплуатации, в том числе, эксплуатации изделия с перегрузкой или совместно со вспомогательным оборудованием, не рекомендуемым Продавцом (изготовителем);

- наличия на изделии механических повреждений (сколов, трещин, и т.д.), воздействий на изделие чрезмерной силы, химически агрессивных веществ, высоких температур, повышенной влажности/запыленности, концентрированных паров, если что-либо из перечисленного стало причиной неисправности изделия;

- ремонта/наладки/инсталляции/адаптации/пуска в эксплуатацию изделия не уполномоченными на то организациями/лицами;

- стихийных бедствий (пожар, наводнение и т.д.) и других причин находящихся вне контроля Продавца (изготовителя) и Покупателя, которые причинили вред изделию;

- дефектов, возникших вследствие попадания внутрь изделия посторонних предметов, жидкостей, насекомых и продуктов их жизнедеятельности, и т.д.

Претензии к качеству товара могут быть предъявлены только в течение гарантийного срока.