

ROTHENBERGER

Инструкция по эксплуатации



SUPERTRONIC 2000 - 2''

Электроприводной резьбонарезной станок

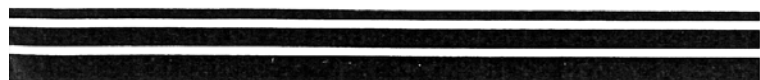

WERKZEUGE-TOOLS-OUTILLAGE®

ROTHENBERGER



Содержание:

1. КОМПЛЕКТАЦИЯ	2
2. ТЕХНИЧЕСКИЕ ХАРАКТЕРИСТИКИ	2
3. ТРЕБОВАНИЯ ПО ТЕХНИКЕ БЕЗОПАСНОСТИ	3
4. ПОДГОТОВКА К РАБОТЕ	3
5. ПОРЯДОК РАБОТЫ	3
6. ТЕХНИЧЕСКИЙ ОСМОТР И СМАЗКА	4
7. ТЕХНИЧЕСКОЕ ОБСЛУЖИВАНИЕ И РЕМОНТ	5
8. ГАРАНТИЙНЫЕ ОБЯЗАТЕЛЬСТВА	5
9. НЕИСПРАВНОСТИ	6

1. Комплектация

1. Двигатель
2. Коробка передач
3. Привод
4. Направляющая втулка
5. Держатель
6. Направляющая штанга
7. Рычаг переключения (Право/Лево– R/L)
8. Выключатель питания
9. Кожух щетки
10. Табличка с техническими параметрами

2. Технические характеристики

Двигатель – однофазный двигатель переменного тока	
Входное напряжение	750 Вт
Номинальный ток	3,5 А
Двойная изоляция согласно DIN 577 40/VDE 0740 соответственно ЕЭС Издание 20	
Диапазон радиопомех согласно DIN 57875/VDE 0875 соответственно CISPR	
Плавкий предохранитель Дополнительные таблички с техническими характеристиками должны быть наклеены	4,5 А
Редуктор	
Скорость при отсутствии нагрузки	25 об/мин
Скорость при нагрузке (автоматическое плавное переключение)	15 →25
Скорость обратного хода	60
Трубы	2"
R (DIN 2999, BSPT – промышленный стандарт Германии 29999, британская нормальная трубная резьба) NPT/API (нормальная американская трубная резьба/американский нефтяной институт), G (DIN ISO 228 (промышленный стандарт Германии и стандарт Международной организации стандартизации 288), DIN 259 (промышленный стандарт Германии 259), BSPP) NPSM, Pg, M, BSW, UNC (британская нормальная резьба Витфорта, Американская унифицированная крупная резьба)	
Габариты	550x95x140 (мм)
Вес	7 кг

3. Требования по технике безопасности

Резьбонарезной станок SUPERTRONIC 2000 обеспечивает безопасную работу и отвечает всем требованиям по технике безопасности закона Германии о безопасности товаров потребления. Станок прошел тестирование в Немецкой общественной организации технического надзора - TÜV PRODUCT SERVICE GMBH FRANKFRURT/MAIN, что подтверждено знаком TÜV/GS-Safety label.

Перед началом ремонта или технического осмотра необходимо всегда отсоединять кабель питания от сети.

При работе всегда применяйте держатель. Работайте только в специальной одежде. Во избежание попаданий предметов в движущиеся части машины не надевайте свободной одежды или украшений. Для Вашей безопасности при работе всегда надевайте перчатки. Переключать направление вращения необходимо только после полной остановки двигателя.

Работайте только в допустимых условиях окружающей среды. Не допускайте попадание влаги на электрические инструменты. Используйте кабель питания только по назначению. Не переносите машину за кабель. Не вынимайте вилку из розетки за кабель.

Резьбонарезные головки должны содержаться в чистоте. Также необходимо при износе резьбонарезных ножей заменить их на новые.

4. Подготовка к работе

Подключайте станок к сети с напряжением, указанным в таблице технических параметров (для России 220 вольт).

Допускается использовать только оригинальные резьбонарезные головки ROTHENBERGER.

Поместите резьбонарезную головку в восьмиугольное гнездо привода со стороны где изображена стрелка направления вращения головы. Резьбонарезная голова вставляется до упора и щелчка.

После этого резьбонарезной электроинструмент готов к использованию.

Держатель

Держатель необходим для исключения вращающего момента во время процесса нарезания резьбы. Держатель применяется как при нарезки резьбы, так и при реверсивном ходе электроинструмента. Для обеспечения Вашей безопасности использование держателя при работе с электроинструментом крайне необходимо.

5. Порядок работы

Сначала необходимо закрепить держатель на расстоянии примерно 100 мм (4") от конца обрабатываемой трубы или прутка. Для этого поместите нижнюю зажимную призму таким образом, чтобы она была расположена симметрично относительно трубы, и надежно закрепите шпиндель. Внимание! Нельзя заходить за красную зону опорного шпинделя держателя.

На зону резания обрабатываемой детали нанесите оригинальную специальную жидкость для смазки и охлаждения.

Поместите резьбонарезной электроинструмент SUPERTRONIC 2000 на обрабатываемую трубу или пруток таким способом, что бы направляющий стержень держателя вошел в направляющую втулку станка.

Переведите переключатель в положение для нарезки резьбы (медленная скорость) и нажмите кнопку питания.

После выполнения этих действий устройство начнет работать.

С силой прижмите электроинструмент к обрабатываемой детали/ трубе. После нескольких оборотов гребенка резьбонарезной головки врежется в материал, и процесс нанесения резьбы будет продолжаться автоматически.

При окончании процесса нарезки резьбы, отпустите кнопку питания и ждите полной остановки двигателя. Затем переведите переключатель в положение обратного хода (реверсивная быстрая скорость), нажмите кнопку питания, и ждите, пока резьбонарезная головка автоматически открутится.

В процессе нарезания резьбы необходимо обильно наносить оригинальную охлаждающую эмульсию.

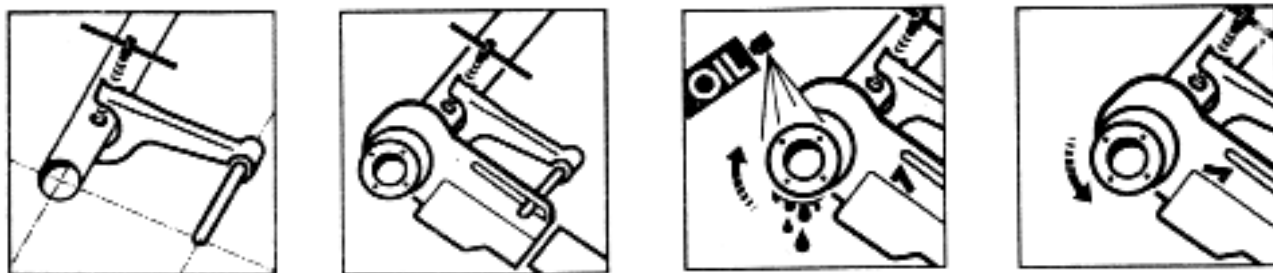

6. Технический осмотр и смазка

Двигатель резьбонарезного электроинструмента SUPERTRONIC 2000 имеет угольные щетки. Поскольку щетки изнашиваются, необходимо своевременно проводить технический осмотр и в случае необходимости их следует заменить.

Для замены щеток снимите две половины корпуса двигателя. Используйте только оригинальные угольные щетки компании ROTHENBERGER.

После замены щеток необходимо включить электроинструмент и оставить работающим без нагрузки приблизительно на 10 минут.

Необходимо регулярно осматривать шнур питания на наличие повреждений.

По необходимости, а также, по крайней мере, через каждые 100 часов работы, электроинструмент необходимо чистить. В частности, воздухозаборник двигателя, корпус, а также пространство вокруг щеткодержателя необходимо очищать сухим сжатым воздухом.

Не допускается попадание воды на электрические части устройства.

На резьбонарезные головки SUPERTRONIC 2000 гарантия не распространяется.

Приводу смазка не требуется, так как он представляет собой герметизированное устройство, заполненное смазкой на весь срок службы.

7. Техническое обслуживание и ремонт

Перед ремонтом или проведением технического осмотра необходимо всегда отсоединять шнур питания.

Технический осмотр и ремонт электроинструмента должен проводиться только квалифицированными специалистами.

Компания ROTHENBERGER рекомендует обращаться только в авторизованные сервисные центры, где ремонт будет выполнен быстро, профессионально и качественно.

8. Гарантийные обязательства

Компания ROTHENBERGER обеспечивает гарантийное обязательство на электроинструмент SUPERTRONIC 2000 на срок 12 месяцев, начиная со дня поставки (для подтверждения необходимо наличие чека или накладной).

Повреждения, вызванные естественным износом, перегрузкой или неправильной эксплуатацией машины, не покрывается настоящей гарантией.

Гарантия не действует, если использовались не оригинальные угольные щетки компании ROTHENBERGER, а также когда до завершения гарантийного срока устройство было вскрыто.

На все остальные повреждения гарантия распространяется.

Притязания или иски после окончания гарантийного периода не принимаются.



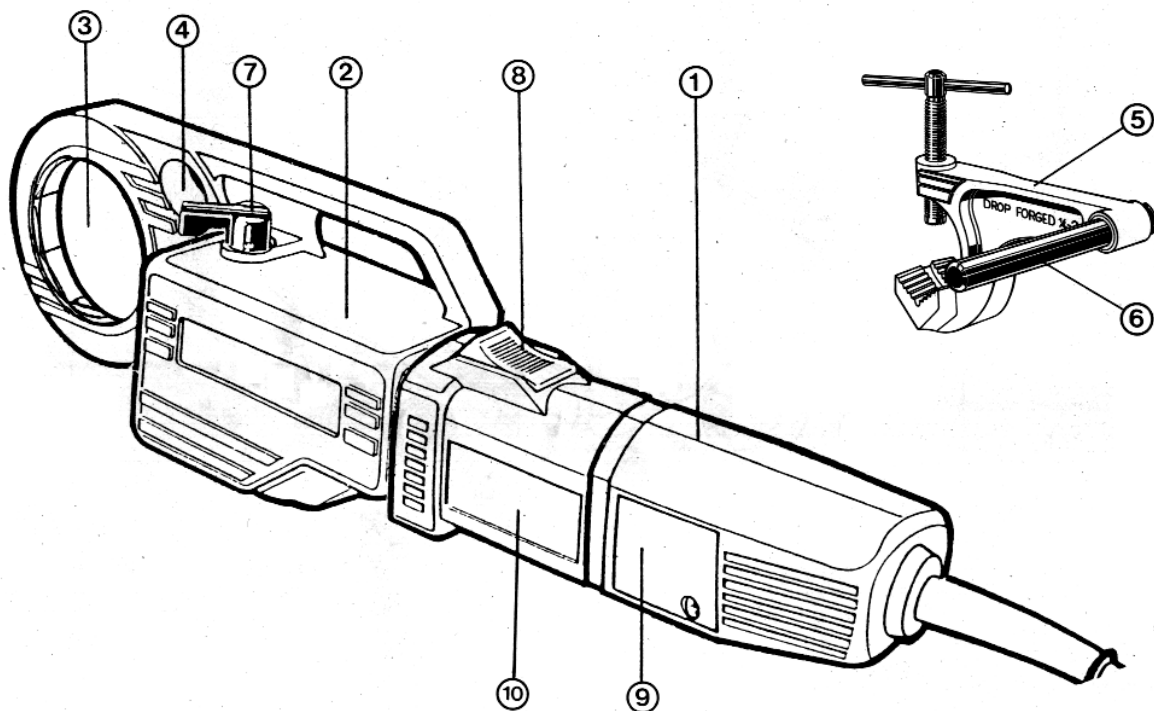

9. Неисправности

НЕИСПРАВНОСТИ	ВОЗМОЖНЫЕ ПРИЧИНЫ
Некачественная резьба	<ul style="list-style-type: none"> • Тупые гребенки резбонарезной головки • Недостаточно смазки либо она некачественная (необходимо использовать только специальную смазочную эмульсию)
Плохо тянет двигатель	<ul style="list-style-type: none"> • Угольные щетки изношены • Тупые гребенки резбонарезной головки • Используются не оригинальные резбонарезные головки • Недостаточно смазки либо она некачественная (необходимо использовать только специальную смазочную эмульсию)
Резбонарезная головка не закрепляется в гнезде	<ul style="list-style-type: none"> • Используются не оригинальные резбонарезные головки
Держатель прокручивается	<ul style="list-style-type: none"> • Держатель плохо закреплен • Механизм захвата загрязнен или изношен
Электроинструмент SUPERTRONIC 2000 не запускается	<ul style="list-style-type: none"> • Нет электричества • Шнур питания поврежден • Угольные щетки изношены
Рычаг переключения заблокирован	<ul style="list-style-type: none"> • Электроинструмент необходимо поворачивать вверх и вниз

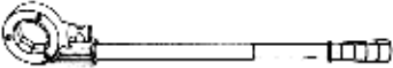

Принадлежности

		Диаметр	Код
	Британская нормальная трубная резьба	1/4 дюйма	7.0821 X
		3/8 дюйма	7.0822 X
		1/2 дюйма	7.0823 X
		3/4 дюйма	7.0824 X
		1 дюйм	7.0825 X
		1 1/4 дюйма	7.0826 X
		1 1/2 дюйма	7.0842 X
		2 дюйма	7.0843 X
	Британская нормальная трубная резьба	1/4 дюйма •	7.0851 X
		3/8 дюйма	7.0852 X
		1/2 дюйма	7.0853 X
		3/4 дюйма	7.0854 X
		1 дюйм	7.0855 X

	Нормальная американская трубная резьба	1 1/4 дюйма 1 1/2 дюйма 2 дюйма 1/4 дюйма 3/8 дюйма 1/2 дюйма 3/4 дюйма 1 дюйм 1 1/4 дюйма 1 1/2 дюйма 2 дюйма	7.0856 X 7.0847 X 7.0848 X 7.0907 X 7.0908 X 7.0912 X 7.0913X 7.0914 X 7.0915 X 7.0849 X 7.0850 X
		1/4 дюйма -2 дюйма	7.1272
		1 1/2 дюйма	7.1007
			7.1273
			7.1270 7.1280*
	Аэрозоль	5 литров 25 литров 200 см ³	6.5015 6.5017 6.5018