

КЕРАМИЧЕСКИЙ ОБОГРЕВАТЕЛЬ

МОДЕЛЬ: RTH-2778RT

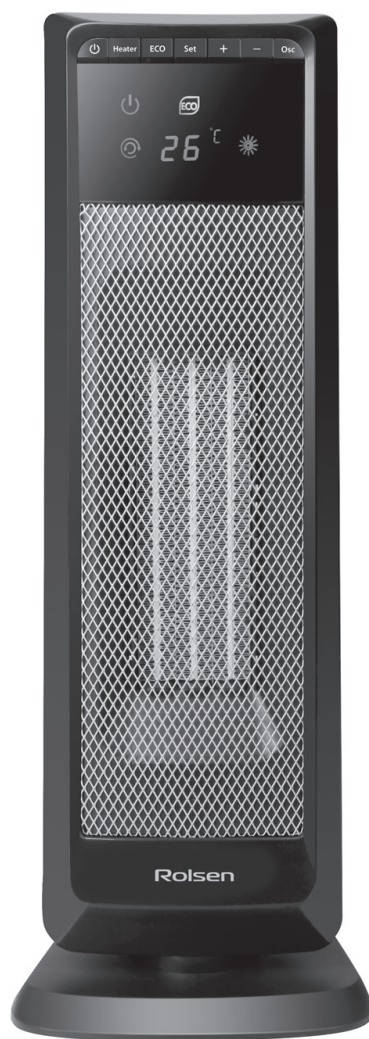

ИНСТРУКЦИЯ ПО ЭКСПЛУАТАЦИИ

Rolsen

ВНИМАНИЕ: Прибор можно использовать только в вертикальном положении. Данная модель оснащена системой двойной защиты, которая отключает прибор при перегреве и/или падении!

Спасибо Вам за то, что Вы приобрели керамический обогреватель Rolsen. Мы надеемся, что качество его работы доставит Вам удовольствие. Перед использованием прибора внимательно ознакомьтесь с инструкцией.

ОСНОВНЫЕ МЕРЫ БЕЗОПАСНОСТИ

- Убедитесь в том, что указанные на приборе мощность и напряжение соответствуют мощности и напряжению Вашей электросети.
- Данный прибор предназначен исключительно для бытового применения.
- Использование прибора в коммерческих целях не допустимо!
- Прибор предназначен для обогрева бытовых помещений.
- Данный прибор не предназначен для использования детьми и лицами с ограниченными возможностями сенсорной системы или ограниченными интеллектуальными возможностями, кроме случаев контроля и инструктирования их по вопросам использования прибора со стороны лиц, ответственных за их безопасность.
- Переносите прибор только за ручку.
- Во избежании ожогов не прикасайтесь к нагретым частям работающего обогревателя.
- Пользуйтесь только ручками, кнопками и регуляторами.
- Не используйте прибор вне помещений.
- Не устанавливайте прибор на мокрых, скользких и горячих поверхностях.
- Рекомендуется располагать обогреватель и шнур вдали от края рабочей поверхности, мебели, прямых солнечных лучей и влаги.
- аспологайте прибор в местах труднодоступных для детей.
- Перед включением прибора убедитесь, что он находится в выключенном состоянии.
- В рабочем состоянии обогреватель должен находиться на расстоянии не менее 0,5м от стены и других предметов. На высоте до 1м над обогревателем не должно быть предметов, нарушающих конвекцию воздуха.
- Ни в коем случае не накрывайте обогреватель посторонними вещами, это может привести к возгоранию.
- Обогреватель можно использовать только в вертикальном положении.
- Не используйте обогреватель на коврах с большим ворсом.
- Всегда дайте прибору остыть перед тем как перемещать его.
- Ни в коем случае не помещайте прибор в воду или другую жидкость.
- Не допускайте контакта электрических соединений с водой.
- В случае попадания жидкости на прибор немедленно отключите его от электрической сети.
- Периодически проверяйте прибор и электрический шнур на предмет возможных повреждений.
- В случае обнаружения любых неисправностей необходимо прекратить использование прибора и обратиться в специализированный сервисный центр Rolsen. Ни в коем случае не пытайтесь ремонтировать прибор самостоятельно.

ОПИСАНИЕ:

1. Панель управления
2. Дисплей
3. Корпус
4. Воздуховыпускная решетка
5. Основание с автоматическим поворотом
6. Воздухозаборная решетка
7. Переключатель включения/выключения

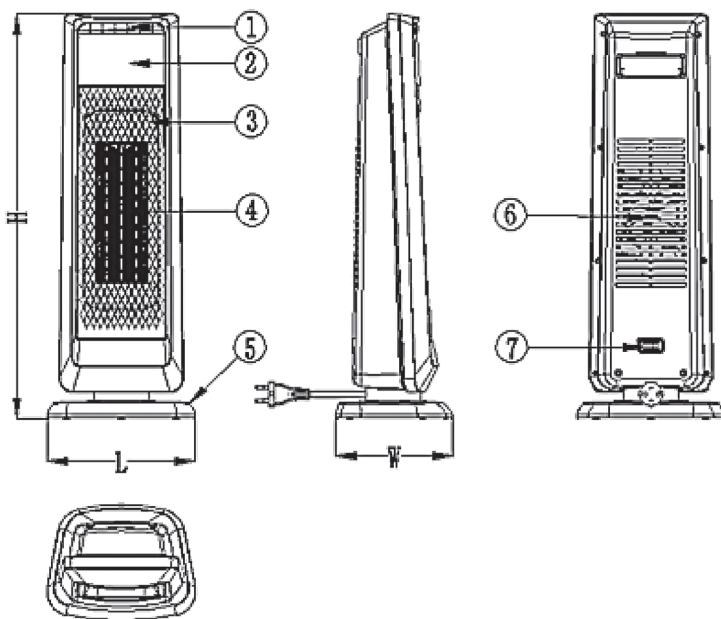





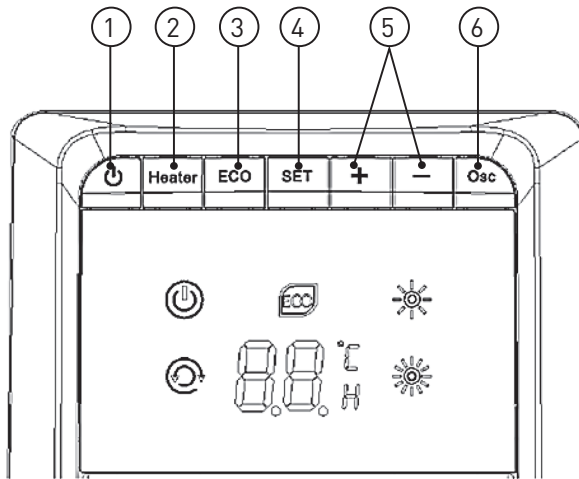

ПАНЕЛЬ УПРАВЛЕНИЯ

1. Кнопка включения/выключения прибора
2. Кнопка включения режимов обогрева
3. Кнопка включения/выключения экономичного режима
4. Кнопка установки таймера и температуры
5. Кнопки регулировки
6. Кнопка включения\выключения режима распределения воздушного потока



ГРАФИЧЕСКИЕ ОБОЗНАЧЕНИЯ НА ИНДИКАЦИОННОЙ ПАНЕЛИ (ДИСПЛЕЙ):

-  - индикатор включения/ выключения
-  - индикатор режима максимального обогрева
-  - индикатор режима минимального обогрева
-  - индикатор вращения корпуса прибора
-  - индикатор работы таймера
-  - индикатор работы экономичного режима
-  - индикатор настройки температуры (по умолчанию задана температура 25°C)

ЭКСПЛУАТАЦИЯ

1. Установите прибор на ровную чистую поверхность.
2. Убедитесь, что переключатель включения/выключения, расположенный на обратной стороне корпуса прибора (Рис. 1) находится в положении «0» (выкл.)
3. Подключите электрический шнур к электросети.
4. Установите переключатель включения/выключения, расположенный на корпусе прибора в положение «I» (вкл.). Прибор перейдет в режим готовности к работе.
5. Нажмите кнопку **включения/выключения (1)** на панели управления. Прибор перейдет в режим ожидания.
6. Нажмите кнопку **Heater (2)** и обогреватель начнет работать в режиме минимального обогрева 1300Вт. На панели управления загорится световой индикатор режима минимального обогрева.
7. Нажмите кнопку **Heater (2)** повторно и обогреватель начнет работать в режиме максимального обогрева 2000Вт. На панели управления загорится световой индикатор режима максимального обогрева .
8. Последующие нажатия на кнопку **Heater (2)** будут последовательно переключать данные режимы.



Рис.1

Примечание:

- При первом включении нагревательный элемент обгорает, поэтому возможно появление небольшого количества дыма или постороннего запаха, это нормальное явление.

РЕЖИМ РАСПРЕДЕЛЕНИЯ ВОЗДУШНОГО ПОТОКА «OSC»

При включении данной функции корпус обогревателя будет автоматически вращаться на 80 градусов, улучшая циркуляцию теплого воздуха в помещении. На дисплее отобразится значок , повторное нажатие отключит данную функцию и значок погаснет.

НАСТРОЙКА ТАЙМЕРА

1. Для настройки таймера нажмите кнопку **SET**. Прибор перейдет в режим установки таймера, загорятся световые индикаторы работы.
2. Для установки таймера используйте кнопки регулировки +/-.
3. При нажатии на кнопки регулировки +/- в течение 2 секунд значение будет автоматически меняться в диапазоне от 1 до 24 часов с шагом в 1 час.
4. Для активации настроенного времени нажмите кнопку **SET**.
5. Если в течение 5 секунд не будет выполнено никаких действий, прибор автоматически перейдет в режим отображения комнатной температуры.

ЭКОНОМИЧНЫЙ РЕЖИМ РАБОТЫ

При нажатии на кнопку **ECO** на панели управления отобразится значок . Прибор будет поддерживать температуру в пределах 22°C по умолчанию.

Примечание:

Прибор оснащен автоматической системой поддержания температуры. Встроенный чувствительный термостат автоматически будет контролировать переключение режимов прибора для поддержания выбранной температуры.

НАСТРОЙКА ТЕМПЕРАТУРЫ В РЕЖИМЕ ECO

1. Для настройки температуры нажмите кнопку **SET**. Прибор перейдет в режим установки температуры, загорятся световые индикаторы работы.
2. Для установки температуры используйте кнопки регулировки **+/-**. Вы можете задать температуру в диапазоне от +15° до +35° с шагом в 1°.
3. Для активации настроенной температуры нажмите кнопку **ECO**.
4. Если в течение 5 секунд не будет выполнено никаких действий, прибор автоматически перейдет в режим отображения выбранной температуры обогрева.

Примечание:

При одновременной установке таймера и температуры, данные показатели будут отображаться попеременно с интервалом в 30 секунд. Если таймер не установлен, то отображаться будет только температура.

Если прибор не был отключен от электросети, а лишь переведен в режим ожидания с помощью кнопки **включения/выключения (1)**, то установленные ранее настройки будут сохранены в памяти (за исключением настроек таймера).

Примечание:

Если прибор работал в режиме максимального обогрева при предыдущем включении, то при повторном включении он перейдет в данный режим с небольшой задержкой (в 20 секунд). Однако значок на индикационной панели сразу будет отображать режим максимального обогрева.

Прибор оснащен автоматической подсветкой экрана, для того, чтобы яркий свет не мешал отдыхать в ночное время работы. Подсветка активируется при нажатии на кнопки управления и угасает через 1 минуту после последнего нажатия на кнопки.

ПУЛЬТ ДИСТАНЦИОННОГО УПРАВЛЕНИЯ



Рис. 2



Рис. 3

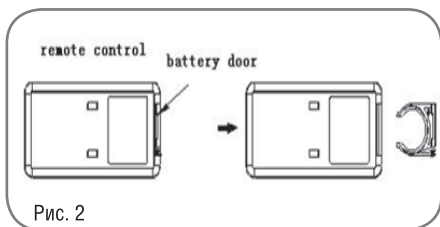

Для установки батарейки (1x3В CR2032) в пульт ДУ, откройте крышку отсека для батарейки (рис. 2) .

Вставьте батарейку, соблюдая полярность, указанную на рисунке (рис. 3).

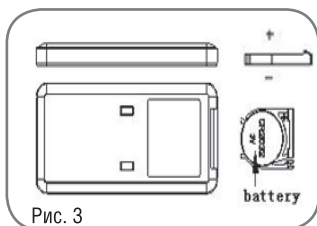
Кнопки на пульте дистанционного управления полностью совпадают с кнопками на панели управления обогревателя.

ЧИСТКА И УХОД

- Перед чисткой прибор необходимо отключить от электросети и дать ему полностью остыть.
- Протрите корпус обогревателя влажной тканью.
- Никогда не погружайте прибор и его основание в воду или другую жидкость.
- Не используйте абразивные вещества для очистки прибора.
- Обогреватель необходимо регулярно чистить и протирать с него пыль.
- Храните обогреватель в прохладном сухом месте.

ТЕХНИЧЕСКИЕ ХАРАКТЕРИСТИКИ

Питание	220–240В ~50Гц
Мощность	1300/2000Вт
Угол поворота корпуса	80°
Нагревательный элемент	PTC
Защита от перегрева	есть
Автоотключение при падении	есть

ГАРАНТИЯ И РЕМОНТ

1. В случае повреждения сетевого шнура его необходимо заменить только в торговой организации или в уполномоченном сервисном центре компании Rolsen, или в сервисном центре с персоналом аналогичной квалификации, чтобы обеспечить безопасную эксплуатацию прибора.
2. Для проверки или ремонта прибора всегда обращайтесь в уполномоченный сервисный центр компании Rolsen. Вследствие неквалифицированного ремонта эксплуатация прибора может стать чрезвычайно опасной для пользователя.

Гарантия не может быть предоставлена при:

- Механических и тепловых повреждениях устройства и шнура.
- Наличии следов самостоятельной разборки прибора.

Срок службы прибора не менее 3х лет
Гарантийный срок 1 год со дня покупки



Адреса близлежащих сервисных центров вы можете узнать у нашего оператора, позвонив по телефону 8-800-200-56-01 (звонок по России бесплатный).

Производитель оставляет за собой право в любой момент без обязательного извещения вносить изменения в дизайн и технические характеристики товара.

Производитель: HONGKONG FLATT CORP., LTD., КНР, Нингбо, провинция Жедзианг, Восточный Ксинтианди Дзиангдонг Дистрикт, строение 2, офис 6-206

Уполномоченный представитель ООО «Союз-Сервис».

Претензии потребителей направлять по адресу: ООО «Союз-Сервис», 125080, Москва, Волоколамское шоссе, д.15/22, а/я 24.

Сертификат соответствия: №TC RU C-CN.ME10.B.02016 Серия RU №0104581 от 30.04.2014

РАСШИФРОВКА СЕРИЙНОГО НОМЕРА

дата производства технический код серийный номер
AА**
месяц год

Информационный центр ROLSEN

Тел.: 8-800-200-56-01

www.rolsen.ru www.rolsen.com

Rolsen