

# КОМНАТНЫЙ КОНДИЦИОНЕР ВОЗДУХА РАЗДЕЛЬНОГО ИНВЕРТЕРНОГО ТИПА РУКОВОДСТВО ПО ЭКСПЛУАТАЦИИ



**RS-FS24AB/RU-24AC1**  
**RS-FS48AB/RU-48AC3**

 **RÖDA**

## СОДЕРЖАНИЕ

---

### **СОЦИАЛЬНОЕ ПРИМЕЧАНИЕ**

Социальное примечание .....	2
-----------------------------	---

### **МЕРЫ ПРЕДОСТОРОЖНОСТИ**

Внимание! .....	3
Осторожно! .....	4
До начала эксплуатации .....	5

### **ИНСТРУКЦИИ ПО ЭКСПЛУАТАЦИИ**

Обзор прибора .....	6
Контрольный панель прибора .....	7
Контроль направления воздушного потока .....	10
СОВЕТЫ ПО ЭКСПЛУАТАЦИИ .....	11

### **УХОД И ОБСЛУЖИВАНИЕ**

Чистка внутреннего блока .....	12
Очистка воздухоотводного отверстия .....	12
Очистка решетки и фильтр на входе воздуха .....	13

### **СОВЕТЫ по УСТРАНЕНИЮ НЕИСПРАВНОСТЕЙ**

Советы по Устранению неисправностей .....	14
---	----

## **⚠ ОСТОРОЖНО!**

- Для проведения ремонта или технического обслуживания данного устройства, обратитесь к уполномоченным специалистам.
- По вопросам проведения установки данного устройства, обратитесь к специалисту по установке.
- Кондиционер воздуха не предназначен для эксплуатации маленькими детьми, а также инвалидами без присмотра.
- Не разрешайте детям играть с кондиционером.
- При необходимости замены кабеля электропитания, его замена должна проводиться только уполномоченными специалистами.
- Установка кондиционера должна проводиться только уполномоченными специалистами в соответствии с национальными стандартами подключения электропроводки.

**Следующее положение применяется только к странам Европы.**

**ЛИКВИДАЦИЯ:** Не выбрасывайте данный продукт как несортированный бытовой отход. Необходимо собирать данные продукты отдельно для специальной обработки.

Выбрасывать данный продукт вместе с бытовыми отходами запрещено. Предусматривается несколько возможностей утилизации:

- A) Муниципалитетом организованы системы бесплатного сбора электронных отходов.
- B) При покупке нового продукта продавец бесплатно забирает старый.
- C) Производитель забирает старые устройства для утилизации бесплатно для пользователя.
- D) Старые продукты содержат ценные ресурсы и могут быть проданы дилерам по драгметаллам.

Выбрасывание продуктов в лесах и на природе создает опасность для здоровья в случае попадания опасных веществ в подземные воды и впоследствии в пищевую цепь.



Для предотвращения получения травм пользователем или другими людьми, а также для предотвращения повреждения имущества, необходимо соблюдать следующие инструкции. Неправильное пользование в следствие не соблюдения инструкций может причинить травм и неисправностей. Серьезность классифицируется по следующим показателям.

<b>Внимание!</b>	Данный символ означает опасность для жизни или серьезной травмы.
<b>ОСТОРОЖНО!</b>	Данный символ означает опасность травмы или повреждение устройства.

Значения знаков, используемых в данной инструкции по эксплуатации, приведены ниже.

	<b>Никогда не делайте этого.</b>
	<b>Всегда делайте это.</b>

## ВНИМАНИЕ!

<b>Правильно подключите устройство к источнику электропитания.</b>  Иначе возможно поражение электрическим током, или возникновение пожара вследствие образования избыточного тепла.	<b>Не включайте/останавливайте работу устройства, отключая или включая подачу электропитания.</b>  Это может привести к поражению электрическим током или возникновению пожара вследствие образования тепла.	<b>Не допускайте повреждения, а также не используйте кабель электропитания с неизвестными техническими характеристиками.</b>  Это может привести к поражению электрическим током или возникновению пожара вследствие образования тепла.
<b>Возможно поражение электрическим током или возникновение пожара вследствие образования тепла.</b> Aksi takdirde, aşırı ısınma nedeniyle yangına ya da elektrik zarfına neden olabilir.	<b>Это может привести к поражению электрическим током.</b> Bu durum sağlığını tehdit edebilir.	<b>Это может ухудшить состояние их здоровья.</b> Elektrik zarfabilir.
<b>Всегда необходимо обеспечить эффективное заземление.</b>  Отсутствие заземления может привести к поражению электрическим током.	<b>Не допускайте чтобы вода попала в электродетали.</b>  Это может привести к поломке устройства, или поражению электрическим током.	<b>Всегда устанавливайте в электрическую цепь автоматический прерыватель, а также подключайте кондиционер к специально проведенной электрической сети.</b>  Отсутствие установленного автоматического прерывателя и специальной электрической сети может привести к возникновению пожара, а также к поражению электрическим током.
<b>При возникновении непонятных звуков, появлении запаха или дыма из устройства, отключите электропитание.</b>  Это может привести к возникновению пожара, а также к поражению электрическим током.	<b>Не пейте воду, которая стекает с кондиционера воздуха.</b>  Вода из дренажа грязная и может ухудшить ваше здоровье.	<b>Не открывайте кондиционер во время работы.</b>  Это может привести к поражению электрическим током.
<b>Используйте размыкатель или предохранитель соответствующего номинала.</b>  Существует опасность возгорания или поражения электрическим током.	<b>Не используйте кабель электропитания в непосредственной близости от нагревательных приборов. Не используйте кабель электропитания в непосредственной близости от горючего газа или легковоспламеняющихся веществ, таких как бензин, бензол, растворитель и т.д.</b>  Это может привести к возникновению пожара, а также к поражению электрическим током.	<b>Elektrik kordonunu yanıcı gaz ya da benzin, benzen ve tiner gibi uzsucu sıvılara yakınlıkta kullanmayın.</b>  Это может привести к взрыву, или к возникновению пожара.
<b>Проветрите комнату перед использованием кондиционера воздуха, если там была утечка газа от других домашних приборов.</b>  Это может стать причиной взрыва, пожара и получения ожогов.	<b>Не демонтируйте и не вносите изменений в устройстве.</b>  Это может стать причиной поломки кондиционера, а также привести к поражению электрическим током.	



**⚠ ОСТОРОЖНО!**

<p>⊘ При необходимости удаления воздушного фильтра не касайтесь металлических частей кондиционера.</p>	<p>⊘ Не проводите очистку кондиционера воздухом.</p>	<p>⊘ При использовании кондиционера совместно с кухонной плитой, а также другими устройствами хорошо проветривайте помещение.</p>
<p>Это может привести к получению травмы.</p>	<p>Вода может попасть внутри устройства и повредить изоляцию. Это может привести к электрошоку.</p>	<p>Может возникнуть нехватка кислорода.</p>
<p>⊘ При необходимости очистки устройства, выключите само устройство а также и передохранителя.</p>	<p>⊘ Не размещайте домашних животных, а также комнатные растения в места, где они могут подвергаться воздействию прямого воздушного потока.</p>	<p>⊘ Не используйте кондиционер для каких-либо специальных целей.</p>
<p>Не проводите очистку кондиционера, когда он подключен к электрической сети, так как это может привести к возникновению пожара, поражению электрическим током, или получению травмы.</p>	<p>Это может отрицательно повлиять на здоровье домашних животных, а также на рост растений.</p>	<p>Не используйте данный кондиционер для создания условий хранения ценного оборудования, еды, произведений искусства, а также домашних животных и растений. Это может вызвать ухудшение их качества и т.д.</p>
<p>⊘ Выключите устройства и закройте окно при урагане или шторме.</p>	<p>⊘ Не поставляйте препятствий около входном отверстии воздуха или на выходном отверстии воздуха.</p>	<p>⊘ Если Вы собираетесь долго не пользоваться кондиционером, выключите прибор от электропитания.</p>
<p>Использование кондиционера при открытым окнам может привести к повышению влажности в помещении порче мебели.</p>	<p>Это может привести к поломке кондиционера, или стать причиной несчастного случая.</p>	<p>В противном случае может произойти поломка кондиционера или возгорание.</p>
<p>⊘ Не используйте сильнодействующие моющие средства, такие как "wax", или растворители. Use</p>	<p>⊘ Убедитесь, что кронштейн для установки внешнего блока кондиционера не поврежден вследствие длительного воздействия атмосферных явлений.</p>	<p>⊘ Всегда надежно вставляйте фильтры. Проводите очистку фильтров один раз каждые две недели.</p>
<p>Вы можете повредить внешний вид изделия, поцарапать корпус или изменив изначальный цвет.</p>	<p>Если кронштейн поврежден, это может привести к падению и порче прибора.</p>	
<p>⊘ Не ставьте тяжелых предметов на кабель электропитания, и убедитесь, чтобы кабель не был зажат.</p>	<p>⊘ Будьте осторожны во время распаковывания и установки кондиционера. Острые края могут привести к возникновению травм.</p>	<p>⊘ Если вода попадет в блок, прекратите подачу электропитания, вынув штепсельную вилку из розетки, и обратитесь за помощью к квалифицированному техническому специалисту сервисного центра.</p>

Существует опасность возгорания или поражения электрическим током.

### До начала эксплуатации

1. Для установки кондиционера обратитесь к специалисту по установке.
2. Убедитесь, что устройство заземлено соответствующим образом.
3. Не используйте поврежденный или нестандартный кабель электропитания.
4. Не подключайте другие бытовые приборы к той же электрической розетке, к которой подключен кондиционер.
5. Не используйте удлинительный кабель.
6. Не выключайте/останавливайте работу кондиционера, отключая подачу электропитания.

### Эксплуатация

1. Воздействие прямого потока воздуха в течение длительного периода времени может быть вредно для Вашего здоровья. Не подвергайте людей, находящихся в комнате, домашних животных или растения, воздействию прямого потока воздуха в течение продолжительного периода времени.
2. Если Вы пользуетесь кондиционером вместе с кухонными плитами или другими нагревательными приборами, необходимо проветривать комнату во избежание возможной нехватки кислорода.
3. Не используйте данный кондиционер для специальных целей, не указанных в инструкции по эксплуатации (например, для создания условий для хранения ценного оборудования, еды, произведений искусства, а также для домашних животных и растений). Использование кондиционера в данных целях может повредить подобное имущество.

### Очистка и техническое обслуживание

1. При проведении замены фильтра не касайтесь металлических частей устройства. Прикосновение к острым металлическим краям может привести к возникновению травм.
2. Не используйте воду для очистки внутренней поверхности кондиционера. Попадание воды может ухудшить свойства изоляционных материалов, что может привести к возможному поражению электрическим током.
3. Перед проведением очистки кондиционера убедитесь, что выключатель электропитания и автоматический прерыватель тока выключены.

### Обслуживание

По вопросам проведения ремонта и технического обслуживания, обратитесь в Ваш авторизованный сервисный центр.

### Рабочая температура

Температура	Режим охлаждения	Режим нагрева	Режим сушки
Температура в помещении	17°C ~ 32°C	17°C ~ 30°C	17°C ~ 32°C
Температура вне помещения	18°C ~ 43°C	-7°C ~ 24°C	18°C ~ 43°C

#### **ВНИМАНИЕ:**

1. Если кондиционер воздуха эксплуатируется в условиях, выходящих за рамки вышеуказанных, могут включиться определенные защитные функции, и кондиционер начнет работать во внештатном режиме.
2. Влажность в комнате должна быть меньше 80%. Если кондиционер воздуха работает в условиях влажности, превышающих данное значение, на его поверхности может конденсироваться влага. Пожалуйста, установите жалюзи регулировки вертикального направления воздушного потока на максимальный угол (направление вертикально на пол), и установите режим работы вентилятора на «HIGH» (ВЫСОКИЙ).
3. Оптимальная работа устройства будет достигнута в диапазоне этих температур.

## Обзор прибора

### Внутренний блок

- 1 Воздуховыпускное отверстие
- 2 Передняя панель
- 3 Горизонтальные ламели воздушного потока
- 4 Вертикальные ламели воздушного потока
- 5 Держатель пульта дистанционного управления (у некоторых моделей)
- 6 Входное отверстие воздуха (2-х боковое)

### Наружный блок

- 7 Дренажная труба, вентиляционная труба
- 8 Соединительный кабель
- 9 Соединительная труба
- 10 Отверстие трубы хладагента
- 11 Выходное отверстие воздуха

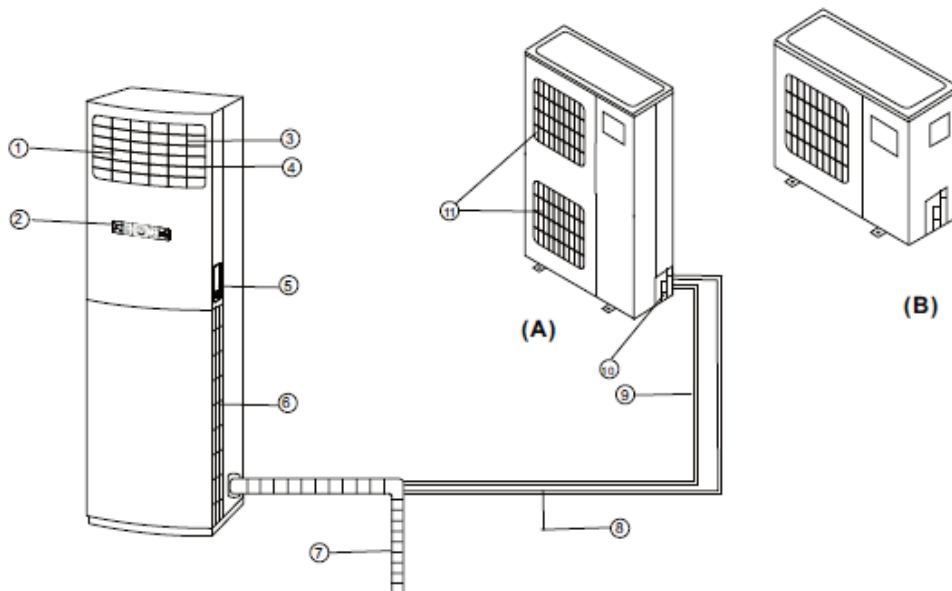

**ПРИМЕЧАНИЕ** Все рисунки в инструкции даны для объяснительных целей. Они могут отличаться от приобретенного вами кондиционера (в зависимости от модели). Валидна настоящая форма.

**ПРИМЕЧАНИЕ:** Данное руководство не содержит инструкции по использованию пульта дистанционного управления. Для подробностей см. «Инструкции по ПДУ», прилагаемые в упаковке.

**Контрольный панель устройства**



**Индикаторы**

- ☉ (АВТО) Данный индикатор горит при работе кондиционера в автоматическом режиме.
- ☉ Данный индикатор горит при работе кондиционера в режиме охлаждения.
- ☉ Данный индикатор горит при работе кондиционера в режиме сушки.
- ☉ Данный индикатор горит при работе кондиционера в режиме нагрев.
- ☉ Данный индикатор горит при работе кондиционера в режиме вентиляция.

- ☉ Индикатор вертикального потока воздуха.
- ☉ Индикатор горизонтального потока воздуха.
- ☉ Индикатор режима ожидания.
- ☉ Индикатор режима турбо.
- ☉ Данный индикатор загорается при включении таймера. **ВЫКЛ.**
- ☉ Данный индикатор загорается при выключении таймера.
- ☉ Данный индикатор загорается при включении функции блокировка.

**Кнопки управления**

**1** Кнопка режима. Нажмите данную кнопку чтобы выбрать подходящий режим работы. При каждом нажатии данной кнопки, режим работы переключается на следующий в направлении стрелки. АВТОМАТИЧЕСКИЙ – ОХЛАЖДЕНИЕ – СУШКА – НАГРЕВ (только для моделей с режимом охлаждения и нагрев) – ВЕНТИЛЯЦИЯ.

- ☉ Индикаторы режима загораются при настройке различного режима.
- ☉ (авто) Автоматический: Автоматически выбирает режим работы посредством измерения разницы в температуре помещения и установленной температуры на пульте дистанционного управления. Скорость вентилятора контролируется автоматически.
- ☉ **Охлаждение:** Позволяет наслаждаться охлаждающим эффектом при температуре по вашему желанию. Диапазон температур: 17°C~30°C).
- ☉ **Сушка:** Позволяет настроить желаемую температуру при низкой скорости вентилятора что дает возможность высушить помещение (Диапазон температур: 17°C~30°C). При работе в режиме сушки нельзя выбрать скорость вентилятора и режим ожидания.
- ☉ **Нагрев:** Работа в режиме нагрев (Только для моделей с охлаждением и нагрев). Диапазон настройки температур: 17°C~30°C).
- ☉ **Только вентилятор:** Работа в режиме вентиляции без охлаждения и нагрев. В данном режиме установленная температура не загорается на дисплее и нельзя настраивать установленную температуру.



3. Кнопка «FAN» (ВЕНТИЛЯТОР): Данная кнопка используется для установки нужную скорость вентилятора. При каждом нажатии на данной кнопки, скорость вентилятора изменяется в посоке стрелки:

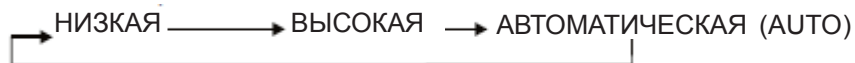

**ПРИМЕЧАНИЕ:** Нельзя будет выбирать скорость вентилятора при работе в АВТОМАТИЧЕСКОМ режиме и СУШКИ Вентилятор работает на предварительно установленной АВТОМАТИЧЕСКОЙ скорости в АВТОМАТИЧЕСКОМ режиме и на НИЗКОЙ скорости при режиме СУШКИ.

**Дисплей скорости вентилятора:**

Данный дисплей разделен на 3-х зон. При настройки скорости, соответствующая зона загорается.

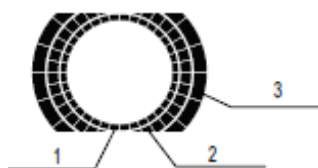

Выберите НИЗКУЮ скорость вентилятора и первая зона загориться;

Выберите АВТОМАТИЧЕСКУЮ скорость вентилятора и зоны 1-2 загорятся;

Выберите ВЫСОКУЮ скорость вентилятора и зоны 1-3 загорятся.

После настройки, через 2 секунды зоны будут загоратся постепенно в зависимости от установленной скорости.

Например, при ВЫСОКОЙ скорости дисплей будет загораться быстро с одной зону в другую.

**Примечание:** Когда вентилятор внутреннего блока остоновлен, ничего не будет загоратся на дисплее.

- 3 Кнопка ПРОБНОЕ ВКЛЮЧЕНИЕ: Данная кнопка специально предназначена для специалистов технического обслуживания. Нажмите эту кнопку для выполнения пробного включения. Нажмите ее повторно чтобы остоновить операцию. Операция пробное включение будет длится 30 минут, независимо от установленной температуры. В данном случае, нажмите кнопку НАСТРОЙКА чтобы проверить защитные коды T1, T2, T3 и T4 (только для моделей с охлаждением и нагрев).
- 4 Кнопка LOCK (Блокировка): При первом нажатии на кнопке БЛОКИРОВКА, все текущие настройки блокируются, но функции пульта дистанционного управления доступны. И индикатор БЛОКИРОВКА загорается. Нажмите данную кнопку повторно для отмены режима блокировки.
- 5 Функция кнопки НАСТРОЙКА:
1. Настройка температуры: Нажмите „А” и „Т” чтобы настроить температуру в диапазоне 17°C~30°C.
  2. Настройка таймера: Установите время включения/выключения таймера в режиме Установка Таймера (0~24 ч).
  3. Выбор дополнительных функций: Выберите предпочитаемую дополнительную функцию нажатием кнопки "А" и "У".
  4. При режиме Пробное Включение, нажмите „А” „V” чтобы проверить информацию о T1, T2, T3, T4 (только для моделей с охлаждением и нагрев), P4, P5, P7, P9 (только для моделей с охлаждением и нагрев), P10, P11 и P12. Если не появляется защитная функция, значит код изменен.
  5. При условия неполадки: Нажмите „А” и „V” чтобы проверить кодов неполадки E1, E2, E3, E4 (только для моделей с охлаждением и нагрев), E5, E10, E13 или E14 (для более подробной информации см. СОВЕТЫ о НЕПОЛАДОК на стр. 14). При режиме размораживания на дисплее загорается „ХС”.
  6. В каком либо из вышеуказанных ситуаций, если нажимать "А" и "Т" не отпуская, установка изменится 4 раза в секунду.

- 6 Кнопка ON/OFF (включения и выключения): Работа начинается при нажатии данной кнопки и останавливается при ее повторном нажатии.
- 7 Кнопка ДОПОЛНИТЕЛЬНЫХ ФУНКЦИЙ: Используйте данную кнопку для установки или отмена дополнительных функций. Нажмите данную кнопку, затем нажмите кнопку НАСТРОЙКИ „▲” и „▼” чтобы выбрать нужную функцию. При каждом нажатии данной кнопки, режим работы переключается на следующий в направлении стрелки.

Если нажать кнопку „▲”:

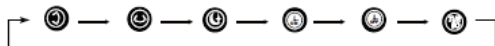

Если нажать кнопку „▼”:

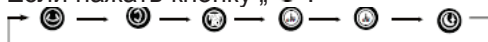

После установки предпочитаемой функции, нажмите повторно кнопку ДОПОЛНИТЕЛЬНЫХ ФУНКЦИЙ чтобы установить ее.

**ПРИМЕЧАНИЕ:** Данное выше изображение приведено только в целях более детального объяснения. Функции могут различаться в зависимости от модели прибора.

#### Соответствующий индикатор загорается при различных установках режимов:

- Поток воздуха Вверх/Вниз:** Позволяет настроить предпочитаемого направления вертикального потока воздуха.
- Поток воздуха Налево/Направо:** Позволяет настроить предпочитаемого направления горизонтального потока воздуха.
- РЕЖИМ ОЖИДАНИЯ:** Установите данную функцию для перехода в режим энергосбережения. Данная функция доступна только при режиме Охлаждения, Нагрева или Автоматическом режиме. При режиме Ожидания, кондиционер воздуха автоматически будет увеличивать (охлаждение) или уменьшать (нагрев) с 1°C на час. Через 2 часа установленная температура стабилизируется. Скорость вентилятора перейдет в АВТОМАТИЧЕСКОМ режиме.
- Функция Турбо:** При установке данной функции в режиме охлаждения, вентилятор будет работать с очень большой скоростью и установленная температура будет достигнута за короткое время. Через пол часа, скорость вентилятора вернется к предварительно установленной. При работе в режиме Турбо можно регулировать скорость вентилятора. Если выбрать данную функцию в режиме нагрева (только для моделей с нагревателем ПТС), нагреватель ПТС включается и нагрев становится мощнее.

**ПРИМЕЧАНИЕ:** Данная функция не доступна при режиме ожидания.

- Функция ВКЛ. таймера:** Используйте функцию ВКЛ. таймера чтобы включить кондиционер воздуха в нужное время (между 0-24 ч). После выбора функции таймер, нажмите кнопку „▲” и „▼” чтобы установить нужное время; каждое нажатие увеличит/уменьшит автоматической настройки времени шагами на 30 минут. После настройки предпочитаемое время, нажмите кнопку ДОПОЛНИТЕЛЬНЫЕ ФУНКЦИИ чтобы установить программу Авто-Таймер Вкл.
- Функция ВЫКЛ. таймера:** Используйте функцию ВЫКЛ. таймера чтобы выключить кондиционер воздуха в нужное время (между 0-24 ч). После выбора функции ВЫКЛ. таймера, нажмите кнопку „A” и „V” чтобы установить нужное время; каждое нажатие увеличит/уменьшит автоматической настройки времени шагами на 30 минут. После настройки предпочитаемое время, нажмите кнопку ДОПОЛНИТЕЛЬНЫЕ ФУНКЦИИ чтобы установить программу Авто-Таймер Выкл.

**ПРИМЕЧАНИЕ:** Чтобы отменить установки таймера, нажмите кнопку ДОПОЛНИТЕЛЬНЫЕ ФУНКЦИИ, потом используйте кнопки „A” и „V” чтобы выбрать ВКЛ./ВЫКЛ. таймер, и нажмите повторно кнопку ДОПОЛНИТЕЛЬНЫЕ ФУНКЦИИ.

### **Контроль направления воздушного потока**

#### **Горизонтальное направление воздушного потока (АВТОМАТИЧЕСКОЕ)**

Горизонтальный поток воздуха можно направлять Налево/Направо через пульт дистанционного управления или кнопок на блоке. Нажмите кнопку "AUXILIARY FUNCTION" (ДОПОЛНИТЕЛЬНЫЕ ФУНКЦИИ) контрольного панеля на блоке, потом нажмите кнопку ADJUST (НАСТРОЙКА) и "" чтобы выбрать функцию „▲" и „▼" и заслонки будут поворачиваться налево и направо.

Повторите вышеуказанную процедуру чтобы отменить функцию поворота.

#### **Вертикальное направление воздушного потока (АВТОМАТИЧЕСКОЕ)**

Вертикальный поток воздуха можно направлять Вверх/Вниз через пульт дистанционного управления или кнопок на блоке. Нажмите кнопку "AUXILIARY FUNCTION" (ДОПОЛНИТЕЛЬНЫЕ ФУНКЦИИ) контрольного панеля на блоке, потом нажмите кнопку ADJUST (НАСТРОЙКА) „▲" и „▼" чтобы выбрать функцию "O" и горизонтальные заслонки будут поворачиваться вверх и вниз. Повторите вышеуказанную процедуру чтобы отменить функцию поворота. При выключении устройства, горизонтальные заслонки автоматически закроются чтобы предотвратить пыль.

**ВНИМАНИЕ: Не поворачивать горизонтальных и вертикальных заслонок руками, это может привести к поломки кондиционера.**

#### **Примечание:**

- Начальный угол горизонтальной заслонки не должен быть очень маленьким, так как узкое выходное отверстие воздуха окажет влияние на эффективность охлаждения или нагрева.
- Не устанавливайте очень маленький начальный угол заслонки во время охлаждения или сушки. Иначе, на поверхности горизонтальной заслонки может появиться конденсация и причинить капли росы.
- Если во время работы кондиционера заслонки не поворачиваются нормально, выключите устройство и выдерните шнур из розетки на несколько минут, потом включите его опять и запустите операцию.
- Во время работы кондиционера воздуха горизонтальные заслонки могут слегка вибрировать. Это нормально.

**СОВЕТЫ ПО ЭКСПЛУАТАЦИИ**

Во время нормальной работы кондиционера могут возникать следующие ситуации:

1. **Срабатывание защитного механизма кондиционера.**
  - Защитный механизм компрессора**
    - Компрессор не включается в течение 3 минут после остановки.
  - Функция блокировки при нагнетании холодного воздуха (только для моделей с функциями охлаждения и нагрева)**
    - Кондиционер разработан таким образом, чтобы не подавать холодный воздух в режиме НАГРЕВА, когда теплообменник внутреннего блока находится в одной из следующих трех ситуаций, и установленная температура не достигнута:
      - А) Когда нагрев только начался.
      - В) При работе в режиме разморозки.
      - С) При нагреве воздуха низкой температуры.
    - При работе в режиме разморозки, вентиляторы внутреннего и внешнего блоков останавливаются (только для моделей с функциями охлаждения и нагрева). **Режим разморозки (только для моделей с функциями охлаждения и нагрева).**
    - Во время работы кондиционера в режиме нагрева при низкой температуре и высоком уровне влажности, на внешнем блоке устройства может появляться иней, что ведет к ухудшению эффективности нагрева воздуха кондиционером.
    - В данных условиях, функция нагрева кондиционера отключится, и он автоматически начнет работать в режиме разморозки.
    - Время разморозки может колебаться в пределах от 4 до 10 минут, в зависимости от температуры наружного воздуха, а также количества инея, образовавшегося на внешнем блоке кондиционера.
2. **Из внутреннего блока кондиционера появляется белый туман**
  - Белый туман может появляться в помещениях с высоким уровнем относительной влажности вследствие большой разницы температур между воздухозаборным и воздуховыпускным отверстиями кондиционера, работающего в режиме ОХЛАЖДЕНИЯ.
  - Белый туман может возникать вследствие повышенной влажности, возникающей в процессе разморозки, когда кондиционер воздуха возобновляет работу в режиме НАГРЕВА после разморозки.
3. **Небольшой шум во время работы кондиционера**
  - Во время работы компрессора, или сразу после его остановки, Вы можете слышать тихий шипящий звук. Это звук, издаваемый при течении или остановке хладагента.
  - Во время работы компрессора, или сразу после его остановки, Вы также можете услышать тихий «скрип». Это обусловлено расширением при нагревании, а также сжатием при охлаждении пластмассовых частей внутри кондиционера при изменении температуры.
  - Шум может возникать при восстановлении первоначального положения жалюзи во время первого включения кондиционера.
4. **Из внутреннего блока кондиционера выдувается пыль.**

Это нормальное явление, если кондиционер не эксплуатировался в течение длительного периода времени, или при первом включении кондиционера.
5. **Из внутреннего блока кондиционера исходит специфический запах.**

Причиной является выветривание из внутреннего блока кондиционера запахов, проникших в него из строительных материалов, из мебели, а также выветривание дыма.
6. **Кондиционер воздуха переключается в режим ВЕНТИЛЯТОРА из режимов ОХЛАЖДЕНИЯ и НАГРЕВАНИЯ (только для моделей с функциями охлаждения и нагрева).**

Когда температура в помещении достигает установленной в кондиционере температуры, компрессор автоматически выключается, и кондиционер переключается на работу в режиме Здоровье. Компрессор снова включится при повышении температуры в помещении во время работы кондиционера в режиме ОХЛАЖДЕНИЯ, или при понижении температуры во время работы кондиционера в режиме НАГРЕВА (только для моделей с функциями охлаждения и нагрева).
7. **Во время работы кондиционера в режиме охлаждения в условиях высокой относительной влажности, на его поверхности может конденсироваться, а затем стекать вода (при уровне относительной влажности выше 80%). Установите горизонтальное жалюзи воздушного потока в положение максимального выпуска воздуха, и выберите ВЫСОКУЮ скорость вращения вентилятора.**

8. Режим нагрева (только для моделей с охлаждением и нагрева). Во время работы в режиме нагрева, кондиционер воздуха поглощает тепло при помощи внешнего блока, и испускает его через внутренний блок. При понижении температуры вне помещения, тепло, поглощаемое кондиционером воздуха, уменьшается соответственно. В то же время, процесс поглощения тепла кондиционером растёт из-за большей разницы температур в помещении и снаружи. Если необходимая температура не может быть достигнута при использовании кондиционера воздуха, мы советуем Вам использовать дополнительное нагревательное устройство.
9. Функция автоматического повторного включения. Отключение электропитания кондиционера во время работы полностью остановит его.  
Для кондиционеров без функции автоматического повторного включения, при восстановлении подачи электропитания начинает мигать индикатор РАБОТЫ внутреннего блока кондиционера. Для восстановления работы, нажмите кнопку ВКЛЮЧЕНИЯ/ВЫКЛЮЧЕНИЯ на пульте дистанционного управления. Для устройств с функцией автоматического повторного включения, при возобновлении подачи электропитания кондиционер начнет работать с ранее установленными настройками автоматически.
10. Молния, или работа вблизи беспроводного автомобильного телефона, могут привести к нарушению работы кондиционера. Отключите кондиционер от электрической сети, и подключите его повторно. Для повторного включения кондиционера, нажмите кнопку ВКЛЮЧИТЬ/ВЫКЛЮЧИТЬ на пульте дистанционного управления.
11. Функция вентиляции Данное устройство специально разработано с функцией вентиляции, которая автоматически запускается через вентилятора.  
Данный кондиционер воздуха снабжен с вентиляцией трубой на внутреннем блоке, и во время работы вентилятора, загрязненный воздух в помещении выходит из помещения через вентиляционную трубу.

### **Очистка и обслуживание**

**ВНИМАНИЕ:** Перед выполнением любого обслуживания выключите питание системы.

#### **Чистка внутреннего блока:**

**Примечание:** Перед чисткой выключите систему. Перед чисткой внутреннего блока необходимо отключить электропитание.

1. Для чистки внутреннего блока и ПДУ используйте сухую ткань.
2. Если внутренний блок кондиционера слишком грязный, для его очистки может использоваться полотенце, смоченное холодной водой.
3. Не брызгайте воду на блок. Это может причинить повреждение внутренних деталей или удар электрическим током.

#### **ВНИМАНИЕ:**

1. Не используйте полотенца номоченного химическими веществами для чистки и не оставляйте таких вещей на блоке.
2. Не используйте бензин, разредитель, полировочный порошок или похожих растворителей для чистки. Они могут вызвать растрескивание или деформацию пластмассовой поверхности.

#### **Очистка воздухоотводного отверстия:**

После использования на какое-то время, воздухоотводное отверстие и жалюзи становятся грязными. Рекомендуется намочить кусок из мягкой ткани теплой водой или кухонного препарата для чистки, отжать и почистить блок. Потом, вытереть сухим полотенцем.

**Очистка решетки и фильтр на входе воздуха**

Если фильтр воздуха засорится, производительность уменьшится а электро-энергию будете израсходовать впустую. Чтобы обеспечить оптимальную производительность кондиционера воздуха, необходимо проверять и чистить воздушный фильтр не менее одного раза на каждые две недели.

Воздушный фильтр

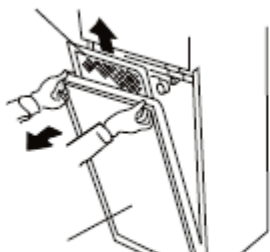

Решетка на входе воздуха

Решетка прикреплена веревкой внутри устройства.

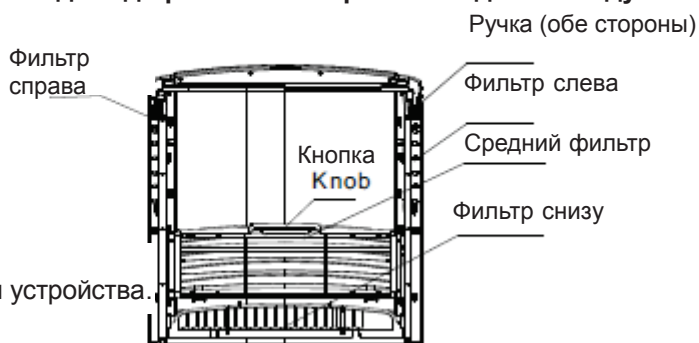
**Вид сзади решетки отверстия входного воздуха**

**Примечание:**

Анти-формольный фильтр прикреплен к воздушному фильтру не нежно подменять, только вымыть холодной водой и высушить в тени.

1. Есть четыре воздушных фильтра прикрепленных к решетки входного отверстия воздуха, расположенные с обеих сторон, по середине решетки и снизу (см. рисунок выше).
2. Чтобы снять решетку входа воздуха, держите с обеих сторон решетку и тяните вверх, оставьте ее наклонится вниз пока веревка обтянется.
3. Захватите ручку воздушного фильтра и потяните вверх.
4. Сначала нужно снять решетку прежде чем снять средний фильтр и фильтр снизу. Используйте отвертки чтобы открутить винт с которым прикреплена веревка, затем снимите решетку.
3. Решетку можно вымыть водой или мокрой тряпочкой. Вымойте водой и высушите в прохладном месте.
4. Используйте пылесос чтобы отсранить пыль или вымойте воздушного фильтра водой и высушите в тени.
5. Процедура монтажа воздушного фильтра и решетки обратна на процедуру демонтажа.

**ВНИМАНИЕ:**

Прежде чем поставить решетку воздухозаборного отверстия, убедитес что ничего не забыто или не упало внутри вентилятора. Включите устройство после правильного монтажа решетки.

**Перед тем как остановить устройство на длительный период времени**

1. Очистите внутренний блок и воздушный фильтр.
2. Высушите внутренние детали устройства оставив вентилятор работать в течении пол дня.
3. Выключите устройство и отключите питание, выньте батарейки из пульта дистанционного управления.
4. Периодически проверяйте и чистите внутренние детали внешнего блока. Наш региональный поставщик поможет вам справиться с этим если Вы обратитесь к нам.

**После остановки устройство на длительный период времени**

Перед перезапуском проверьте не заблокированы ли воздухозаборное и воздуховыходное отверстия внутреннего и наружного блоков. Если заблокированы, очистите их.

**После продажи**

Если кондиционер воздуха не работает нормально, выключите устройство и отключите питание, затем обратитесь к региональному поставщику или сервисного центра.

**Советы по Устранению неисправностей**

**Прежде чем обратиться в сервисный центр, просмотрите следующий список проблем и решений.**

<b>Проблема</b>	<b>Предполагаемая причина</b>	<b>Решения</b>
Кондиционер воздуха	Питание отключено	Ждите подключение питания
	Питание выключено	Включите главный переключатель питания
	Пробка сгорела	Поменяйте пробку
	Таймер установлен	Подождите, или отмените установки таймера.
	Батарейки пульта дистанционного управления слабые	Поменяйте батарейки
Кондиционер воздуха Охлаждает или нагревает хорошо	Установленная температура очень высокая или очень низкая	Установите более комфортную температуру
	Воздушный фильтр покрыт пылью	Очистите фильтр
	Воздухозаборное или выходное отверстие наружного блока заблокировано	Устраните блокировку
	Открыты двери или окна.	Закройте двери или окна.
Кондиционер воздуха не Охлаждает или Не нагревает вообще	Воздухозаборное или выходное отверстие наружного блока заблокировано	Сначала почистите блок, затем включите
	Три минуты защитная функция	Подождите немного
	Установлено неправильное значение температуры.	Установите значение температуры правильно

Если все еще не могли решить проблему после того как приложили все указанное выше, отключите питание и обратитесь к поставщику.

Ниже даны дисплеи указывающие неисправность или проблем:

№:	Код на дисплее	Проблемы	Что делать
1	E1, E2, E3, E4	Сензор температуры выключен или есть короткое замыкание	Обратитесь в службу поддержки
2	E5	Неисправность в коммуникации между внутренним и внешний блок	Обратитесь в службу поддержки
3	E10	Неисправность в давление всасывания компрессора	Обратитесь в службу поддержки
4	E13(*)	Фаза компрессора по умолчанию	Обратитесь в службу поддержки
5	E14(*)	Фаза компрессора неправильное подсоединение	Обратитесь в службу поддержки
6	P4	Температура испарителя внутреннего блока очень низкая или очень высокая, и защитная функция компрессора автоматически активируется.	Выключите устройство, почистите воздушный фильтр, затем включите устройство. Если это не поможет, обратитесь в службу поддержки.
7	P5	Температура конденсера внешнего блока очень высокая, и функция защиты компрессора автоматически активируется.	Выключите устройство, проверьте есть ли каких либо препятствий в воздухозаборном отверстии, если нет, обратитесь в службу поддержки
8	P7	Температура воздуха на выходе внешнего блока очень высокая, активируется защита компрессора.	Обратитесь в службу поддержки
9	P9	Срабатывает защита от холодного воздуха	Когда воздух потеплеет достаточно, данная защита выключится автоматически
10	P10	Защита давления выходного воздуха	Обратитесь в службу поддержки
11	P11	Защита давления входного воздуха	Обратитесь в службу поддержки
12	P12	Защита от перегрузки тока	Обратитесь в службу поддержки
13	HS	Размораживание начинается	Устройство автоматически включится после окончания размораживания и температура внутреннего теплообменника повысится.

\* : Данный символ означает что код на дисплее валидный не для всех моделей. Однофазовые модели не имеют код E13 и E14.

**ВНИМАНИЕ:**

- При повреждении кабеля электропитания его замена должна проводиться только уполномоченными специалистами.
- Данный прибор снабжен с устройством ПТС, нагреватель прикреплен по середине на дне блока. Не демонтируйте и не ремонтируйте компоненты сами, это может причинить пожар или иной опасности.