



РУКОВОДСТВО  
ПО ЭКСПЛУАТАЦИИ И УСТАНОВКЕ

Серия ***X-COOL***

- RS/RU-S07A
- RS/RU-S09A
- RS/RU-S12A
- RS/RU-S18A
- RS/RU-S24A

<b>Подготовка к использованию</b>	<b>1</b>
Примечание	1
Подготовка к эксплуатации	1
Охрана окружающей среды	1
<b>Меры предосторожности</b>	<b>2</b>
<b>Описание системы</b>	<b>3</b>
Внутренний блок	3
Наружный блок	3
Дисплей	4
Пульт дистанционного управления	6
<b>Инструкция по эксплуатации</b>	<b>8</b>
Режимы работы	8
Контроль направления потока воздуха	9
Режим Smart	10
Кнопка Clock (Время)	10
Режим таймера	11
Спящий режим	12
Режим SUPER	12
Работа без пульта дистанционного управления	12
Советы по энергосбережению	12
<b>Обслуживание</b>	<b>13</b>
<b>Защита</b>	<b>14</b>
<b>Поиск неисправностей</b>	<b>15</b>
<b>Инструкция по установке</b>	<b>16</b>
Схема установки	16
Выбор мест установки	17
Установка внутреннего блока	18
Монтажная схема	21
Установка наружного блока	22
Очистка воздуха	22
Примечания	23

## Примечание

Следите, пожалуйста, чтобы дети не играли с прибором.

Этот прибор не предназначен для использования лицами (включая детей) с ограниченными физическими, сенсорными или умственными способностями или с недостаточным опытом и знаниями, кроме случаев контроля или инструктирования по вопросам использования прибора со стороны лиц, ответственных за их безопасность.

Прибор должен быть установлен в соответствии с государственными правилами.

## Подготовка к эксплуатации

Перед использованием кондиционера, не забудьте заранее проверить и установить следующее:

- **Настройка пульта дистанционного управления**

Каждый раз после замены старых батареек на новые в пульте дистанционного управления или их подзарядки, происходит автоматическая предварительная настройка теплового насоса.

- **Функция подсветки в пульте дистанционного управления**

Для активации подсветки необходимо удерживать нажатой любую кнопку на пульте дистанционного управления. Она автоматически отключится через 10 секунд.

*Примечание: Возврат подсветки – дополнительная функция.*

- **Функция автоматического рестарта**

Кондиционер имеет функцию Автоматического самозапуска.

## Защита окружающей среды

Этот прибор изготовлен из материала вторичной переработки или многоцветного материала. Утилизация должна проводиться в соответствии с локальными правилами по утилизации отходов. Перед утилизацией, убедитесь, что шнур питания был отрезан так, чтобы не было возможно использовать прибор повторно. Для получения более подробной информации об обработке и переработке этого продукта, свяжитесь с местными инстанциями, которые занимаются раздельным сбором мусора или с магазином, где вы купили кондиционер.

### УТИЛИЗАЦИЯ УПАКОВКИ

Упаковка может быть на 100% переработана, что подтверждает символ переработки XXX. Различные части упаковки не должны выбрасываться в окружающую среду и в соответствии с местными установленными нормативами должны быть утилизированы.

### УТИЛИЗАЦИЯ ПОТРЕБИТЕЛЕМ

Данный прибор имеет маркировку в соответствии с Европейской директивой 2002/96/ЕС, Утилизация электрического и электронного оборудования (WEEE).

Убедившись, что этот продукт был правильно утилизирован, вы сможете предотвратить потенциальные негативные последствия для окружающей среды и для здоровья человека.





Символ  на изделии или на документах, сопровождающих продукт, указывает, что это устройство не рассматривается как бытовые отходы, а должно быть выброшено (отдано) в соответствующее локальное место сбора, где электрические и электронные приборы хранятся и перерабатываются.

















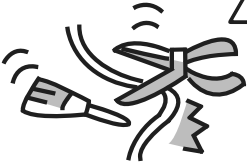

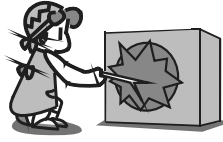

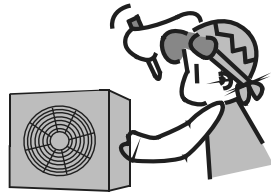

Символы в руководстве по использованию и уходе интерпретируются, как показано ниже.

 Запрещается

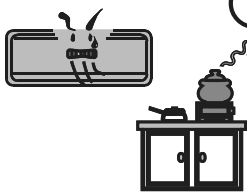
 Необходимо заземление.

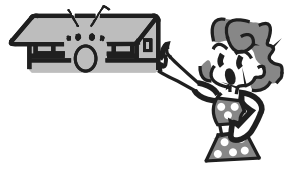
 Обратите внимание на такие ситуации.

 **Предупреждение:** Неправильное обращение может привести к серьезной опасности, такой, как смерть, серьезные травмы и т.д.

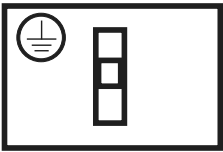
 <p>1. Используйте правильное питание в соответствии с заводскими требованиями. В противном случае, могут иметь место серьезные неисправности или опасности, а также может вспыхнуть огонь.</p>	  <p>2. Держите шнур питания и вилку включателя в чистоте. Подключите шнур питания твердо и правильно, чтобы из-за недостаточного контакта вас не ударило электрическим током или не начался пожар.</p>	   <p>3. Не используйте шнур питания или вилку во время работы кондиционера. Это может привести к пожару из-за искры и т.д.</p>
  <p>4. Нельзя скручивать, растягивать или давить на шнур питания. Это может привести к нарушению его целостности. Если шнур питания поврежден, опасайтесь поражения электрическим током или пожара.</p>	  <p>5. Никогда не вставляйте палки или другие элементы в устройство. Вентилятор вращается с очень большой скоростью, что может привести к травме.</p>	  <p>6. Холодный воздух может вредить вашему здоровью, если он будет поступать в течение длительного времени. Будет лучше, если поток воздуха будет распространяться на все комнаты.</p>
  <p>7. Если существует какая-то неисправность с устройством, то первоначально выключите его с помощью пульта дистанционного устройства, а только после с источника питания.</p>	  <p>8. Не ремонтируйте прибор самостоятельно. Это может привести к удару электрическим током или другим травмам, если это делается неверно.</p>	  <p>9. Запрещается направлять воздушный поток в сторону работы газовой плиты или других газовых приборов.</p>
  <p>10. Запрещается влажными руками дотрагиваться до кнопок управления.</p>	  <p>11. Не кладите никакие предметы на наружный блок.</p>	   <p>12. В ответственность пользователя входит проконтролировать или сделать так, чтобы прибор был заземлен в соответствии с местными правилами и постановлениями на основании лицензии.</p>

## Внутренний блок

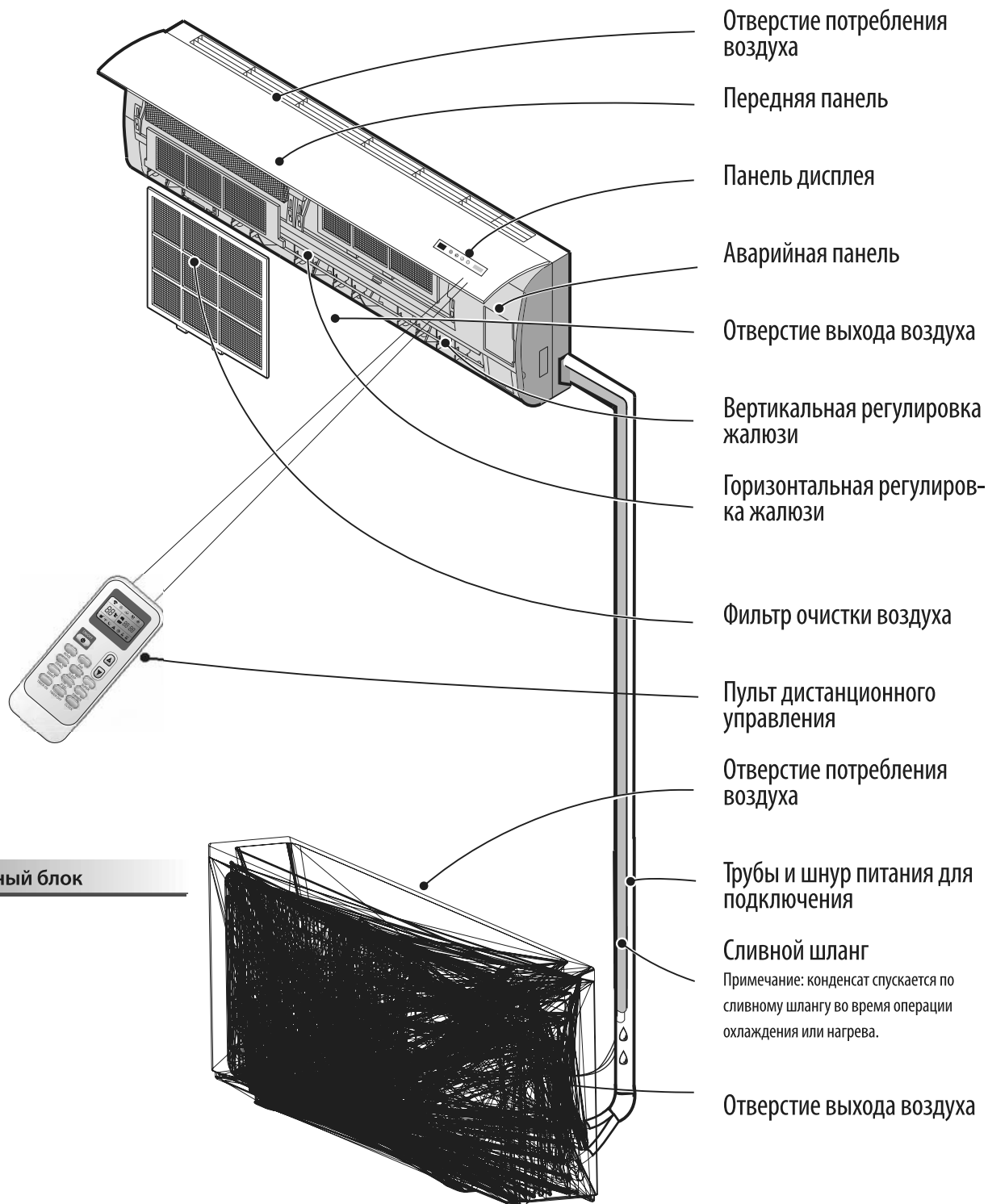

## Наружный блок

Отверстие потребления воздуха

Передняя панель

Панель дисплея

Аварийная панель

Отверстие выхода воздуха

Вертикальная регулировка жалюзи

Горизонтальная регулировка жалюзи

Фильтр очистки воздуха

Пульт дистанционного управления

Отверстие потребления воздуха

Трубы и шнур питания для подключения

Сливной шланг  
Примечание: конденсат спускается по сливному шлангу во время операции охлаждения или нагрева.

Отверстие выхода воздуха

■ Схемы, приведенные в данном руководстве, основаны на внешнем виде стандартной модели. Следовательно, форма может отличаться от кондиционера, который вы выбрали.

88

- **Индикатор температуры 1**

Дисплей заданной температуры.

В качестве напоминания об очистке фильтра на дисплее показывается «FC» после 200 часов использования.

Сброс показателей дисплея происходит с помощью кнопки сброса расположенной на внутреннем блоке после очистки фильтра. (функция)



- **Индикатор запуска 2**

Он загорается, когда кондиционирование работает.  
Он мигает во время размораживания.



- **Индикатор таймера 3**

Он загорается в заданное время.



- **Индикатор режима сна 4**

Он загорается в режиме сна.



- **Индикатор нагрузки на компрессор 5**

Он загорается, когда компрессор включен.

- **Приемник сигнала 6**

себя VT

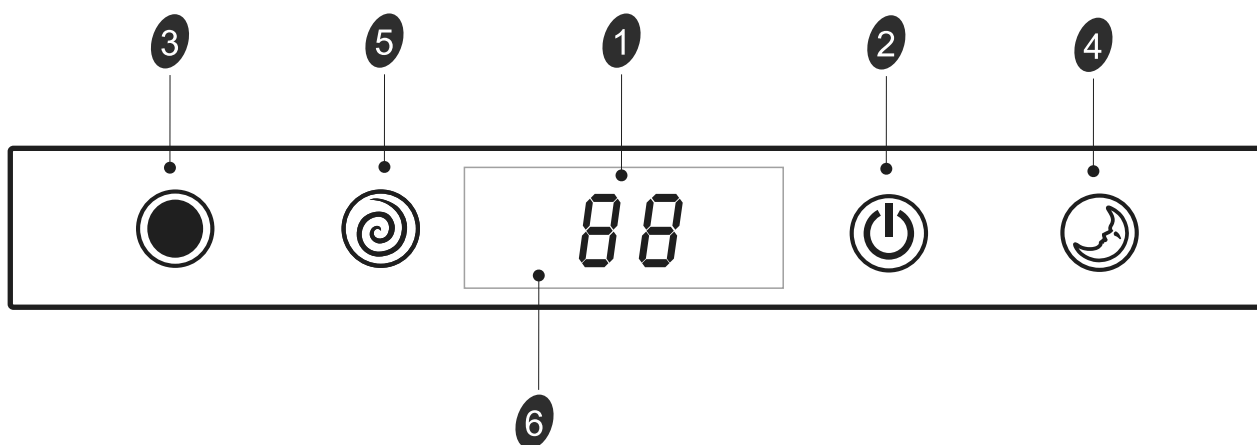

■ Символы могут отличаться, но функции идентичные.

- **Аварийная кнопка 7**

ON / OFF

Нажав кнопку можно запустить или остановить кондиционирование.

ON / OFF

Сброс фильтра

Нажав кнопку можно запустить или остановить кондиционирование.

Если на дисплее появится «FC», возможна функция использования кнопки в качестве сброса фильтра очистки строки.

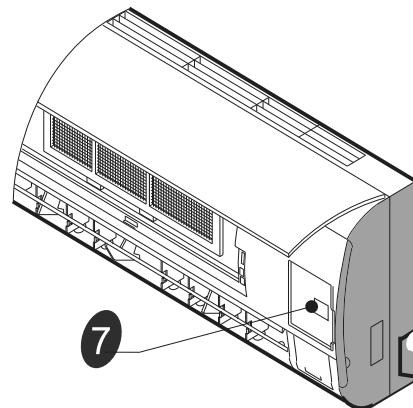

■ Символы могут отличаться от этих моделей, но функции идентичные.

## Пульт управления

С помощью пульта управления сигналы передаются системе.

- 1 КНОПКА ON/OFF  
Кондиционер начнет работу, если к нему подведено питание, или остановится, если Вы нажмете эту кнопку.
- 2 КНОПКА MODE  
Нажмите эту кнопку для выбора режима работы.
- 3 КНОПКА FAN  
Используется для выбора скорости в последовательности: автоматическая, высокая, средняя или низкая.
- 4 5 КНОПКИ УСТАНОВКИ ТЕМПЕРАТУРЫ В КОМНАТЕ  
Используются для настройки температуры в комнате и таймера в реальном времени.
- 6 КНОПКА SMART  
Используется для непосредственного перехода в режим fuzzy logic не зависимо от того, включен кондиционер или нет.
- 7 КНОПКА SWING  
Используется для остановки или запуска вертикальной настройки качания жалюзи и установки желаемого направления потока воздуха.
- 8 КНОПКА SLEEP  
Используется для включения или отключения режима Sleep.
- 9 КНОПКА IFEEL  
Используется для включения или отключения режима IFEEL.
- 10 КНОПКА CLOCK  
Используется для установки текущего времени.
- 11 12 КНОПКА TIMER ON/OFF  
Используется для установки или отмены работы таймера.
- 13 КНОПКА SUPER  
Используется для запуска или прекращения быстрого охлаждения/обогрева. (Быстрое охлаждение работает при высокой скорости вентилятора при автоматически установленных 18С; быстрый обогрев работает при автоматической скорости вентилятора при автоматически установленных 32С).

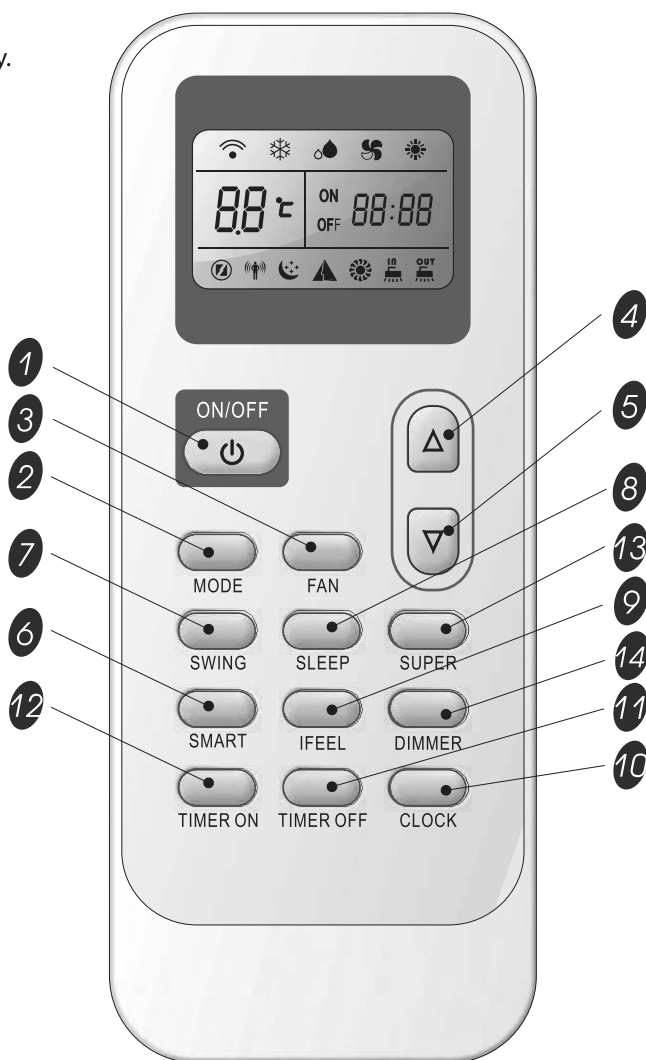

### Индикаторы ЖКД:

Индикатор охлаждения

Индикатор осушения

Индикатор вентиляции

Индикатор обогрева

Автоматическая скорость вентилятора

Высокая скорость вентилятора

Средняя скорость вентилятора

Низкая скорость вентилятора

Индикатор "Smart"

Индикатор режима сна

Ifeel

Индикатор "Super"

Передача сигнала

ON 88:88 Время таймера  
OFF 88:88 Текущее время

88°C Отображение установленной температуры

Внимание: каждый режим и соответствующие функции будут рассмотрены далее.



## Пульт управления

### • Как вставить Батарейки

Выньте крышку батареек в направлении, указанном стрелкой.

Вставьте новые батарейки убедившись в правильной полярности (+) и (-).

Присоедините крышку обратно, задвинув ее на место.

#### **Внимание:**

- Используйте 2 LR03 AAA (1.5 В) батарейки. Не используйте заряжающиеся батарейки. Замените батарейки на новые того же типа когда дисплей начинает блекнуть.

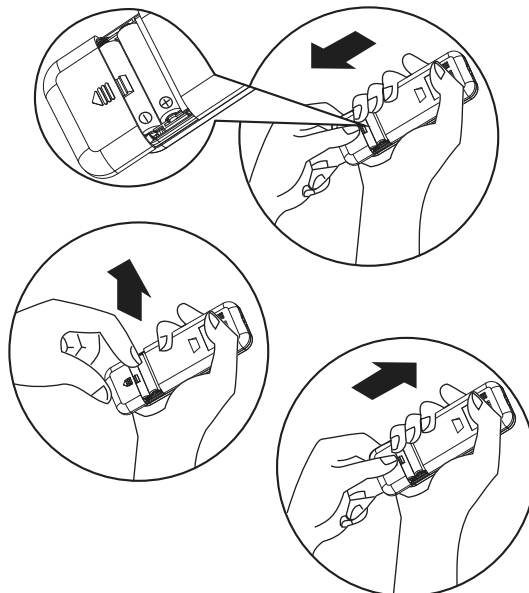

### • Хранение и подсказки по использованию пульта

Пульт ДУ может храниться прикрепленным к стене с помощью держателя.

#### **Внимание:**

- Держатель пульта ДУ – опционный.

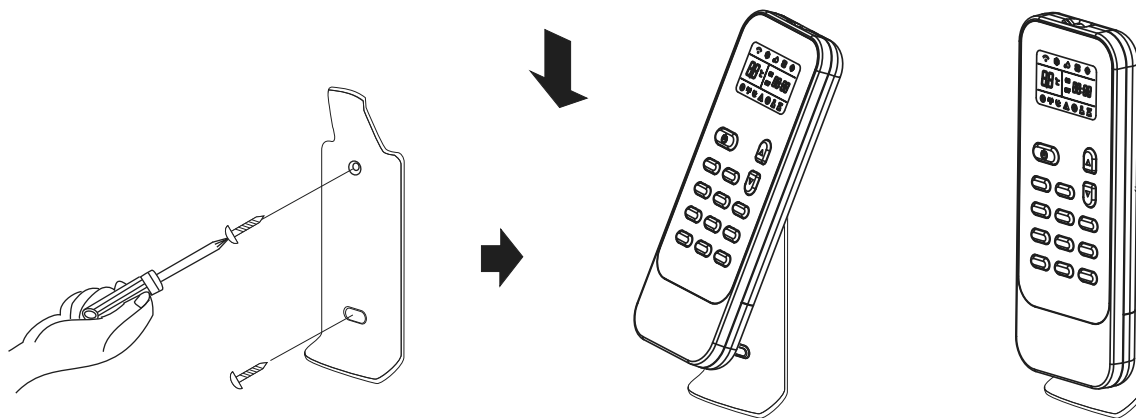

### • Как использовать

Для управления комнатным кондиционером направьте пульт на приемник сигнала. Пульт ДУ будет управлять кондиционером на расстоянии до 7 м при направлении на приемник сигнала внутреннего блока.



## Режимы работы

### Выбор режима 1

Каждый раз, когда вы нажимаете на кнопку MODE, режим работы будет меняться в последовательности:

Охлаждение → Осушение → Только обдув → Отопление

- Режим обогрева не доступен для кондиционеров, которые работают только на охлаждение.

### Режим только обдува 2

Каждый раз, когда вы нажимаете на кнопку FAN, скорость вентилятора меняется в последовательности:

Автоматическая → Высокая → Средняя → Низкая

- При режиме «Только обдув» доступны только режимы «Высокая», «Средняя» и «Низкая» скорости. В режиме «Осушение» скорость вентилятора устанавливается автоматически в «Автоматическая», а кнопка «FAN» не работает в этом случае.

### Установка температуры 3

- ▲ Нажмите один раз для поднятия температуры с шагом 1°C
- ▼ Нажмите один раз для уменьшения температуры с шагом 1°C

Диапазон доступных установочных температур	
*обогрев, охлаждение	18°C~32°C
Осушение	Устанавливается автоматически
Только обдув	Невозможно установить

#### Внимание:

- Режим обогрева не доступен в моделях с только охлаждением.

### Включение 4

Нажмите кнопку . Когда устройство примет сигнал, индикатор RUN на внутреннем блоке будет гореть.

- Режимы работы SWING, SMART, TIMER ON, TIMER OFF, CLOCK, SLEEP и SUPER будут описаны далее.
- При смене режимов работы при работе кондиционера, последний может иногда не реагировать сразу. Подождите 3 минуты.
- При работе на обогрев сначала нет выбрасывания потока воздуха. После 2-5 минут, когда теплообменник достаточно нагреется, поток воздуха пойдет.
- Подождите 3 минуты перед тем как перезапустить кондиционер.

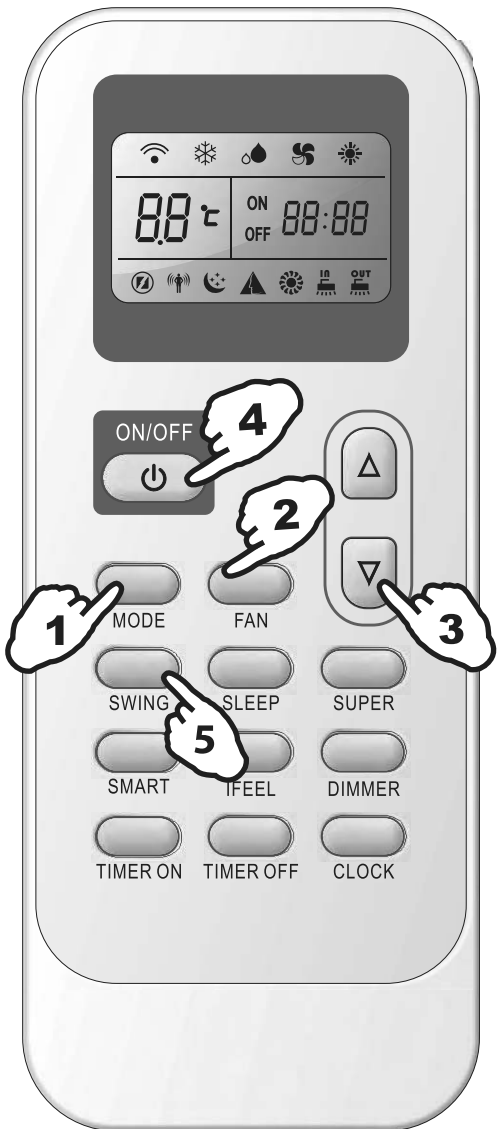

## Контроль направления воздуха

Контроль направления воздуха 

Режим работы	Направление потока
Охлаждение, осушение	Горизонтально
Обогрев, обдув	Вниз

Автоматически устанавливается поток воздуха на некоторый угол в соответствии с режимом работы после включения блока.

**Внимание:**

- Режим обогрева не доступен в моделях с только охлаждением.



## Управление вертикальным потоком (с пульта ДУ)

Используйте пульт ДУ для установки различных углов потока воздуха, по вашему желанию.

**Качающийся поток воздуха**

Нажимая кнопку «SWING» один раз, вы включите автоматическое качание жалюзи вниз и вверх.

**Желаемое направление потока воздуха**

Нажимая кнопку «SWING» снова вы останавливаете жалюзи в требуемом положении.

## Горизонтальная настройка потока воздуха (Вручную)

Поворачивая рычажки управления горизонтальных жалюзи, вы меняете направление потока как показано на рисунке.

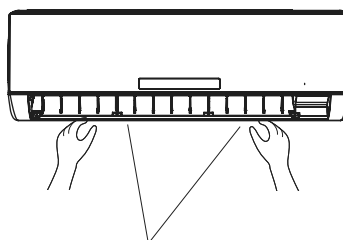

Управляющие стержни горизонтальных жалюзей регулировки

**Внимание:**

- форма блока может отличаться от вашего кондиционера.

- Не изменяйте направление вертикальных жалюзи вручную – вы можете их повредить. Если такое произошло – выключите блок и отключите питание после этого подайте питание снова.
- Лучше не оставлять вертикальные жалюзи на долгое время наклоненными вниз в режиме охлаждения или осушения для предотвращения капания конденсата.

## Режим SMART

Нажмите кнопку SMART для того, чтобы кондиционер перешел в режим SMART (режим работы fuzzy logic) независимо от того, работает кондиционер или нет. В этом режиме температура и скорость устанавливаются автоматически в зависимости от комнатной температуры.

### Режим работы и температура определяется температурой в комнате

#### Модели с обогревом

Температура в комнате	Режим работы	Требуемая температура
21 °C или ниже	Обогрев	22 °C
21 °C - 23 °C	Только обдув	
23 °C - 26 °C	Осушение	Температура в комнате понижается на 1,5 градуса после работы в течении 3 минут
Больше 26 °C	Охлаждение	26 °C

#### Модели с только охлаждением

Температура в комнате	Режим работы	Требуемая температура
21 °C - 23 °C	Только обдув	
23 °C - 26 °C	Осушение	Температура в комнате понижается на 1,5 градуса после работы в течении 3 минут
Больше 26 °C	Охлаждение	26 °C



- Кнопка SMART не работает в режиме SUPER.



#### Внимание:

- Температура, поток воздуха и направление управляются автоматически в режиме SMART. Тем не менее, можно осуществить понижение или повышение температуры до 7 °C на пульте ДУ, если вам все еще не комфортно.

### Что вы можете делать в режиме SMART

Ваши ощущения	Кнопка	Процедура настройки
Некомфорт в связи с неподходящим объемом потока воздуха	FAN	Скорости вентилятора внутреннего блока меняются: высокая, средняя, низкая каждый раз, когда вы нажимаете кнопку.
Некомфортное ввиду неподходящего направления потока воздуха	Качание (SWING)	Нажмите один раз для того, чтобы вертикальные жалюзи изменили свое положение. Нажмите еще раз и качание остановится. Для горизонтальной настройки – смотрите предыдущую главу.

## Кнопка CLOCK

Вы можете настроить текущее время путем нажатия кнопки CLOCK, потом используя кнопки  и  для установки правильного времени, нажмите кнопку CLOCK еще раз, когда время установлено.

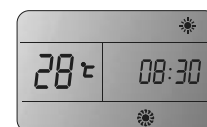



# Инструкция по работе

## Режим Таймера

Удобно устанавливать таймер кнопками **TIMER ON/OFF**, когда вы выходите утром, для достижения комфортной температуры, когда вы вернетесь домой. Вы так же можете установить таймер на выключение ночью.

### • Как установить **TIMER ON**

Кнопка **TIMER ON** может быть использована для установки времени включения кондиционера в требуемое время.

i) Нажмите кнопку **TIMER ON** и когда на ЖКД начнет мигать "ON 12:00", нажимайте  или  для выбора времени, когда вы хотите, чтобы кондиционер включился.

 Увеличить

 Уменьшить



Нажмите  или  :

- один раз для увеличения или уменьшения устанавливаемого времени на 1 минуту.
- удерживайте 5 секунд для увеличения или уменьшения устанавливаемого времени на 10 минут.
- удерживайте еще дольше для увеличения или уменьшения устанавливаемого времени на 1 час.

#### **Внимание:**

- Если вы не установили время в течении 10 секунд после нажатия кнопки **TIMER ON**, пульт ДУ выйдет из режима **TIMER ON** автоматически.

ii) Когда требуемое время будет отображено на ЖКД, нажмите кнопку **TIMER ON** и подтвердите его.

*Вы услышите «бип».*

*«ON» перестанет мигать.*

*Индикатор **TIMER** на внутреннем блоке загорится.*

iii) После отображения установленного времени, в течении 5 секунд, на ЖКД пульта будут отображены часы.

### • Как отключить **TIMER ON**

Нажмите еще раз кнопку **TIMER ON**. Как только вы услышите «бип» и индикатор перестанет гореть, режим **TIMER ON** будет отключен.

#### **Внимание:**

- **Timer OFF** устанавливается аналогично. Вы можете настроить отключение кондиционера в требуемое время.

## Режим SLEEP

Режим **SLEEP** может быть установлен в режимах **ОХЛАЖДЕНИЯ** **ОБОГРЕВА** или **ОСУШЕНИЯ**. Данная функция позволяет вам спать в более комфортных условиях. В режиме **SLEEP**:

- кондиционер прекратит работу после работы в течении 8 часов.
- скорость вентилятора автоматически устанавливается на низкую.
- установленная температура поднимется на 1°C если кондиционер работает на охлаждение в течении 2 часов, потом установится постоянной.
- установленная температура понизится на 3 градуса если кондиционер работает на обогрев в течении 3-х часов, затем останется постоянной.

### Внимание:

- Если в режиме охлаждения температура в комнате 26 °C или выше, установленная температура не изменится.
- Обогрев не доступен в кондиционерах, рассчитанных только на охлаждение.

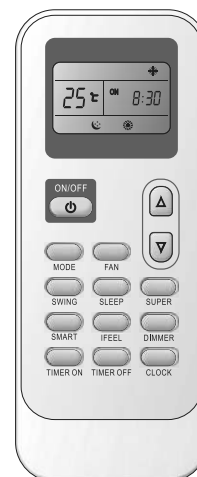

## Режим SUPER

**Режим SUPER** используется для запуска или остановки быстрого охлаждения или обогрева. Быстрое охлаждение работает при высокой скорости вентилятора, изменяя установленную температуру автоматически на 18 °C. Быстрый обогрев работает на автоматической скорости вентилятора, изменяя установленную температуру на 32 °C.

**Режим SUPER** может быть установлен, когда кондиционер работает или питается от сети.

**В режиме SUPER** вы можете установить направление потока воздуха или таймер. Если вы хотите выйти из режима SUPER, нажмите SUPER, MODE, FAN, ON/OFF, SLEEP или кнопки установки температуры, при этом дисплей вернется в исходный режим.

### Внимание:

- Кнопка SMART не работает в режиме SUPER.
- Кондиционер будет продолжать работу в режиме SUPER, если вы не выйдете из него, нажав одну из перечисленных выше кнопок.

быстрое  
охлаждение



быстрый  
нагрев



## Управление без пульта ДУ

Если вы потеряли пульт или он поврежден, следуйте инструкции ниже.

### 1. Как включить кондиционер:

Откройте переднюю панель (если необходимо) нажмите кнопку ON/OFF шариковой ручкой. И кондиционер автоматически выберет режим работы в зависимости от температуры комнаты.

### 2. Как выключить кондиционер:

Откройте переднюю панель кондиционера (если необходимо), нажмите кнопку ON/OFF шариковой ручкой.

### Внимание:

Не нажимайте кнопку ON/OFF слишком долго, так как это может привести к неправильной работе кондиционера.

## Подсказки для сбережения электроэнергии

Если вход и выход воздуха закрыты — это может повлиять на нормальный теплообмен кондиционера и даже повредить его. При работе кондиционера на охлаждение в дневное время, пожалуйста, используйте солнечную защиту или шторы для предотвращения попадания прямых солнечных лучей в комнату. Если солнечные лучи падают на стены и крышу, то займет гораздо больше времени достичь необходимой температуры при охлаждении. Чистите воздушные фильтры регулярно (приблизительно каждые 2 недели) и держите воздушные фильтры в чистоте для того, чтобы поддерживать нормальный теплообмен внутреннего блока.

Держите двери и окна закрытыми при работе кондиционера для предотвращения потери тепла.

## Обслуживание передней панели

### 1 Отключите питание

Выключите блок перед отключением от сети питания.

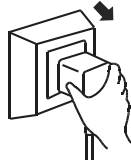

### 2

Возьмитесь за положение «а» и снимите переднюю панель

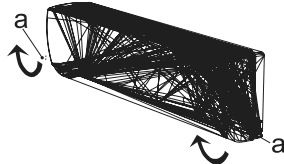

### 3 Протирайте мягкой и сухой тканью

Используйте теплую воду (ниже 40 C) для чистки, если прибор очень грязный



### 4 **Никогда не используйте летучие вещества, такие как: бензин или полировочный порошок для чистки прибора**



### 5 **Никогда не лейте воду на внутреннюю часть оборудования**



### 6 Установите на место и закройте переднюю панель

Установите на место и закройте переднюю панель, нажатием позиции «В» вниз

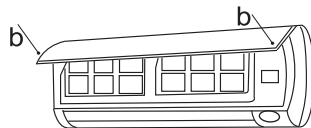

## Очистка воздушного фильтра

Необходимо очищать воздушный фильтр после использования его в течение 200 часов.

### 1 Остановите прибор и снимите воздушный фильтр.

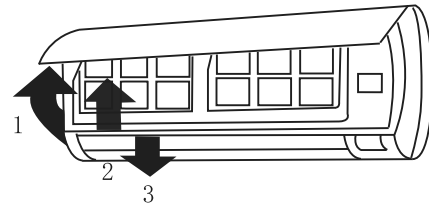

1. Откройте переднюю панель.
2. Нажмите осторожно переднюю ручку.
3. Возьмитесь за ручку и выдвиньте фильтр.

### 2 Очистите и установите на место воздушный фильтр

В случае появления заметной грязи, промойте фильтр раствором моющего средства в теплой воде. После очистки хорошо высушить.



### 3 Закройте переднюю панель снова

- Очищайте воздушный фильтр каждые две недели, если кондиционер работает в очень пыльной среде.

## Операционные условия

**Защитные устройства, могут быть, задействованы, а прибор остановлен в случаях, перечисленных ниже.**

Обогрев	Температура наружного воздуха более 24°C
	Температура наружного воздуха ниже -7°C
	Температура в комнате больше 27°C
Охлаждение	Температура наружного воздуха более 43°C
	Температура в комнате ниже 21°C
Осушение	Температура в комнате ниже 18°C

- Если кондиционер работает в режиме охлаждения или осушения, а двери или окна открыты в течение длительного времени и влажность превышает 80%, тогда конденсат может течь из выхода кондиционера.

## Шумовое загрязнение

- Устанавливайте кондиционер в месте, которое сможет удерживать вес кондиционера, для того, чтобы кондиционер работал тихо.
- Установка наружного блока на месте, где выброс воздуха и уровень шума при эксплуатации не будут раздражать ваших соседей.
- Не создавайте никаких препятствий для выхода воздушных потоков с наружного блока, чтобы не увеличить уровень шума.

## Особенности защитных устройств

### 1 Защитные устройства будут работать в следующих случаях.

- Перезапуск кондиционера сразу же после остановки операции или изменения режима во время работы. Необходимо подождать около 3-х минут.
- При подключении к источнику питания и при моментальном включении кондиционера. Он начнет работать ориентировочно через 20 секунд.

### 2 Если все операции остановлены, нажмите кнопку ON / OFF для перезапуска, таймер должен быть выставлен еще раз, если он был аннулирован.

## Особенности режима обогрева

### Предварительный нагрев

Нагрев начнется через 2-5 минут после того, как произойдет выброс воздушного потока из внутреннего блока.

### Размораживание







В режиме нагрева (HEATING) прибор будет автоматически размораживаться, что приведет к повышению эффективности. Эта процедура обычно длится 2-10 минут. Во время размораживания, вентиляторы непрерывно работают. После оттаивания, размораживание завершается, и кондиционер возвращает в режим нагрева (HEATING) автоматически.

#### Примечание:

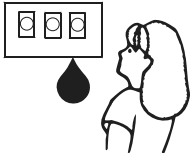
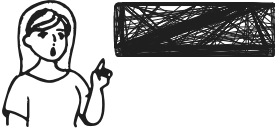
- Режим обогрева не доступен для моделей кондиционеров, которые работают только на охлаждение.



Следующие случаи не всегда могут быть неисправностями, пожалуйста, тщательно проверьте их, прежде чем сдавать в сервисную службу.

Проблема	Анализ
<p>Не работает</p> 	<ul style="list-style-type: none"> <li>• Если защитное устройство или предохранитель перегрелся, пожалуйста, подождите 3 минуты и начните сначала. Защитное устройство может препятствовать работе кондиционера.</li> <li>• Батарейки в пульте дистанционного управления могут быть разряжены.</li> <li>• Убедитесь, что прибор правильно подключен.</li> </ul>
<p>Не охлаждает или не греет воздух</p> 	<ul style="list-style-type: none"> <li>• Возможно, загрязнен воздушный фильтр?</li> <li>• Отверстия для входа и выхода кондиционера заблокированы?</li> <li>• Настроена ли температура правильно?</li> <li>• Есть открытые двери или окна?</li> </ul>
<p>Неэффективное управление</p> 	<ul style="list-style-type: none"> <li>• Если есть сильное воздействие (от чрезмерного статического разряда электричества или ненормального напряжения питания), прибор может работать ненормально. Отключите источник питания и включите опять через 2-3 секунды.</li> </ul>
<p>Не работает (не реагирует на сигналы)</p> 	<ul style="list-style-type: none"> <li>• Изменение режима во время работы кондиционера приведет к задержке на 3 минуты.</li> </ul>
<p>Специфический запах</p> 	<ul style="list-style-type: none"> <li>• Этот запах может исходить от других источников, таких как мебель, сигареты и т.д., запах которых всасывает блок и выкидывает с потоком воздуха.</li> </ul>
<p>Звук текущей воды</p> 	<ul style="list-style-type: none"> <li>• Этот звук от потока хладагента в кондиционере. Не нужно беспокоиться по этому поводу.</li> <li>• Это звук во время размораживания в режиме нагрева.</li> </ul>
<p>Слышен треск</p> 	<ul style="list-style-type: none"> <li>• Звук может быть получен за счет расширения или сжатия передней панели в связи с изменением температуры.</li> </ul>
<p>Опрыскивающий туман на выходе из кондиционера</p> 	<ul style="list-style-type: none"> <li>• Туман появляется, когда воздух в комнате становится очень холодным. Причина в том, что холодный воздух разряжается при выходе из внутреннего блока при охлаждении или сухом режиме.</li> </ul>
<p>Индикатор компрессора постоянно работает, бегущий индикатор мигает и внутренний вентилятор останавливается.</p>	<ul style="list-style-type: none"> <li>• Блок переходит от режима обогрева к режиму размораживания.</li> <li>• Индикатор выключится и вернется в режим обогрева.</li> </ul>

## Схема установки

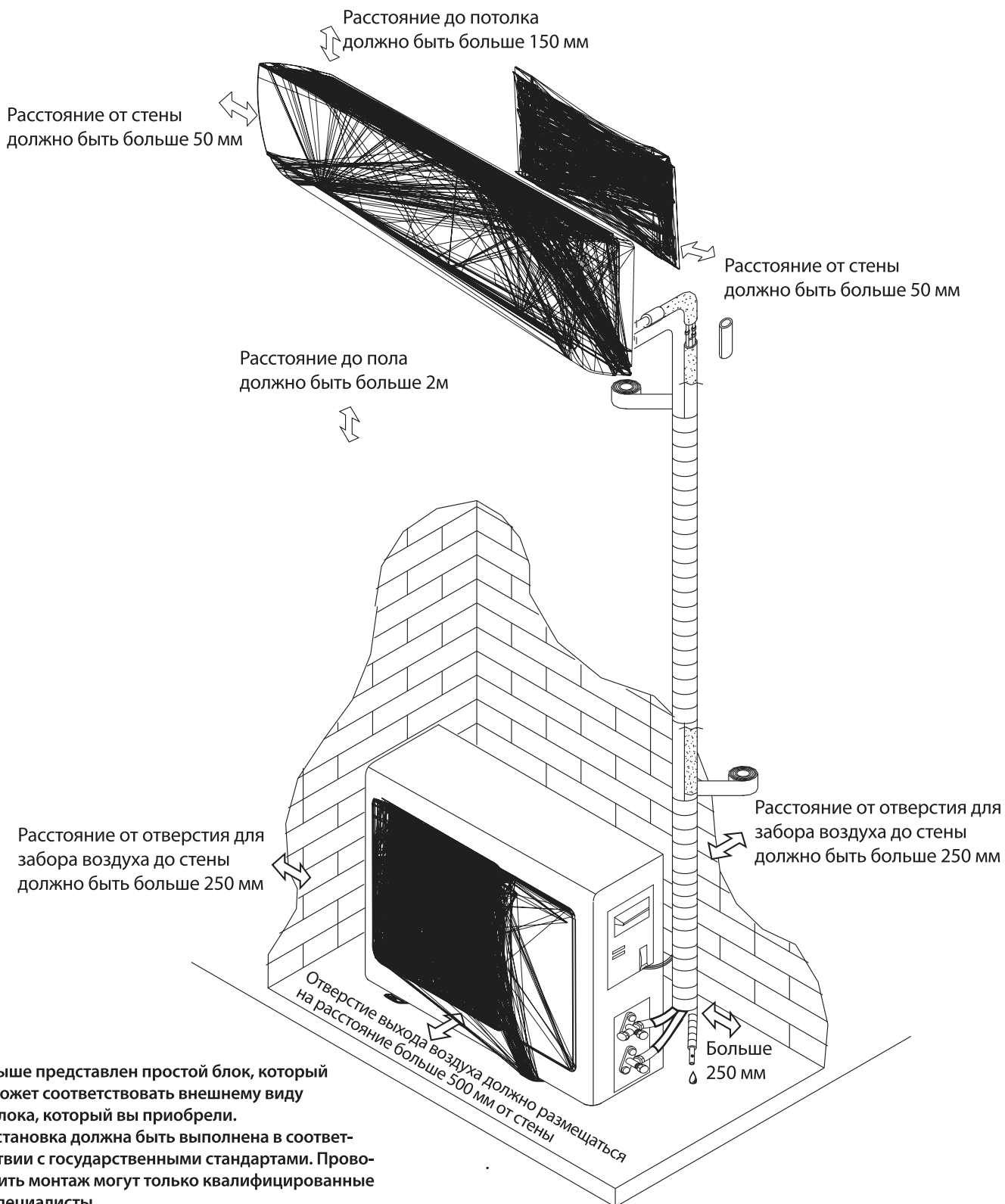

- Выше представлен простой блок, который может соответствовать внешнему виду блока, который вы приобрели.
- Установка должна быть выполнена в соответствии с государственными стандартами. Проводить монтаж могут только квалифицированные специалисты.

## Выбор места установки

### Место для установки внутреннего блока

- Там, где нет препятствий для выхода воздуха, чтобы легко обдуть каждый угол помещения.
- Где трубы и отверстия в стене можно легко смонтировать.
- Держите необходимое расстояние от блока до потолка и стен в соответствии с монтажной схемой на предыдущей странице.
- Где воздушный фильтр может быть легко снят.
- Держите блок и пульт дистанционного управления на расстоянии 1 м и более, от телевидения, радио и т.д.
- Держите как можно дальше от люминесцентных ламп.
- Не кладите ничего вблизи отверстий выхода и входа воздуха, чтобы не препятствовать его движению.
- Стена должна выдерживать вес установленного кондиционера.
- Устанавливать кондиционер необходимо в месте, которое не будет создавать дополнительные шумы и вибрации.
- Внутренний блок должен находиться вдали от прямых солнечных лучей и источников тепла.
- Не размещайте горючие материалы или аппараты для зажигания в верхней части устройства.

### Место для установки наружного блока

- Место, где установка удобно и хорошо проветривается.
- Не устанавливайте его там, где возможна утечка воспламеняющегося газа.
- Придерживайтесь требуемого расстояния устройства от стены.
- Расстояние между внутренним и внешним устройством должно быть не менее 5 метров. Расстояние может быть более 15 метров, при условии использования дополнительного хладагента.
- Держите наружный блок подальше от источников грязи и выхода опасных газов.
- Не устанавливайте его на обочине дороги, где есть риск попадания в наружный блок загрязненной воды.
- Место, в котором невозможно увеличение общего уровня шума.
- Там, где нет никаких помех для выхода воздуха.
- Избегайте установки под прямыми солнечными лучами или рядом с источниками тепла и вентиляции.

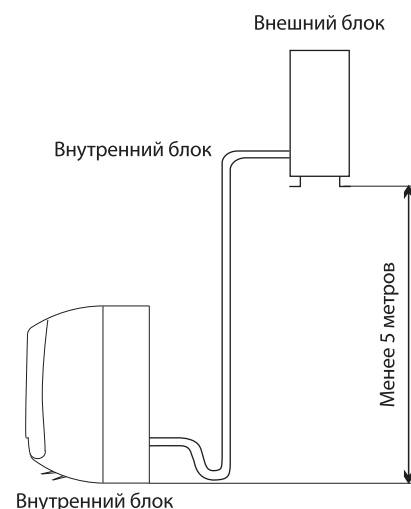
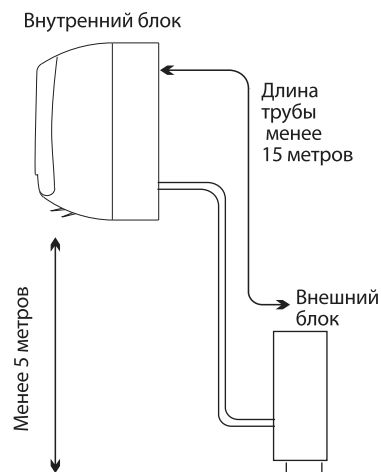

Модель	Макс. допустимая длина трассы (м)	Предельная длина труб (м)	Предел перепада высот (м)	Требуемый объем дополнительного хладагента (г/м)
5K~30K	5	15	5	20

## Установка внутреннего блока

### 1. Установка крепежной пластины

- Подберите место для установки монтажной панели в соответствии с размещением наружного блока и направления трубопроводов.
- Держите монтажную пластину горизонтально с горизонтальной линейкой или рулеткой.
- Просверлите отверстия от 32 мм в глубину на стене для крепления пластины.
- Вставьте дюбеля в отверстия, закрепите панель саморезами.
- Проверьте, хорошо ли закреплена монтажная пластина. Затем просверлите отверстия для прокладки трубопроводов.

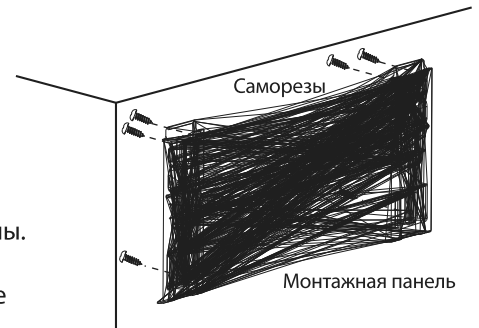

#### Внимание:

- Форма вашей монтажной пластины может отличаться от приведенной выше, но способ установки аналогичен.
- Шесть отверстий на монтажной пластине используются для фиксации монтажной пластины, как показано на рисунке выше.

### 2. Просверлить отверстие для трубопроводов

- Подберите положение отверстия для прокладки трубопроводов в зависимости от места монтажной пластины.
- Просверлите отверстие в стене. Отверстие должно быть наклонено немного вниз в направлении улицы.
- Установить втулки через отверстие в стене, чтобы сохранить стены аккуратными и чистыми.

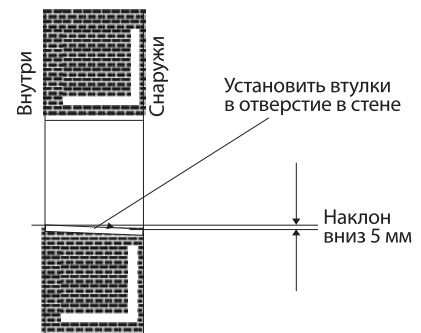

### 3. Внутренний блок: монтаж трубопроводов

- Проложите трубопровод (жидкие и газовые трубы) и кабель через отверстие в стене снаружи или проложите их изнутри, после подключения трубопроводов и кабелей совершается полное подключение к наружному блоку.
- Определите, какую заглушку на внутреннем блоке необходимо вырезать в зависимости от положения блока и труб (как показано ниже).

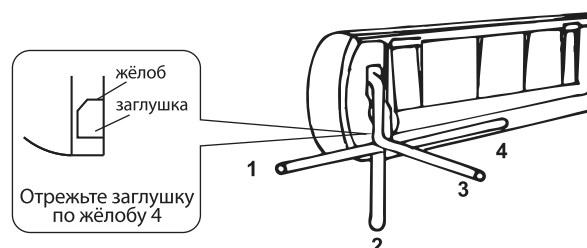

#### Внимание:

- При установке трубы на направлениях 1, 2 или 4, необходимо отрезать соответствующие заглушки внутреннего блока.
- После подключения трубопроводов, установить сливной шланг. Затем подключите шнуры питания. После подключения, скрепите изоляционными материалами трубы, провода и сливной шланг вместе.

# Инструкция по установке

RÖDA X-COOL

## • Трубопроводные соединения теплоизоляции:

Оберните трубопроводные соединения в теплоизоляционные материалы, а затем оберните клейкой лентой.

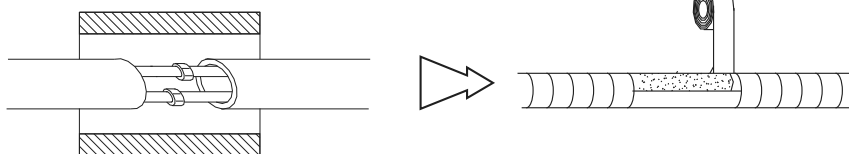

## • Теплоизоляция трубопроводов:

- Поместите сливной шланг под трубопроводы.
- Для изоляции используется полимерная пена свыше 6 мм в толщину.

**Внимание:** Дренажный шланг подготовленный для пользователя.

- Не устраивайте дренажную трубу таким образом, чтобы она была закрученная, торчащая или волнообразная. Не опускайте ее конец в воду.
- Если дополнительный сливной шланг подключен к сливной трубе, убедитесь в его изоляции.
- Когда трубопровод направлен правильно, трубы, кабель питания и водосточная труба должна быть изолированы тепловой изоляцией и закреплены на задней панели блока с фиксированным трубопроводом.

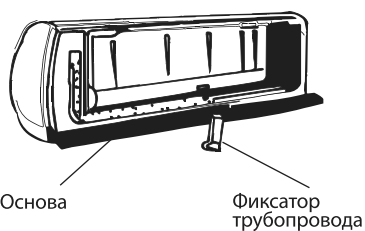
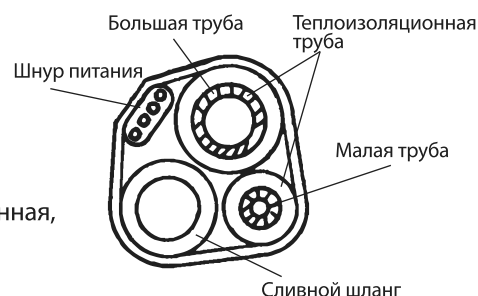

А. Вставьте фиксатор трубопровода в специальное отверстие

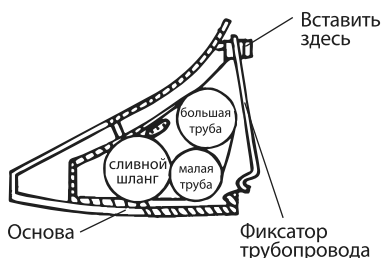

В. Нажмите на крючок, чтобы закрепить фиксатор трубопровода на основе

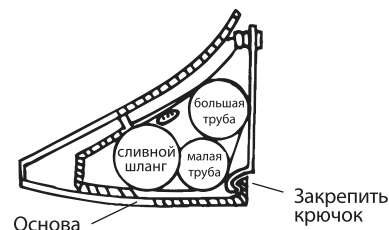

## Подключение трубопровода:

Соедините внутренний блок двумя ключами.

Модель	Размер трубы	Вращающий ключ	Ширина гайки	Минимальная толщина
7,9,12,18K	Стороны труб для жидкостей (6мм или 1/4 дюйма)	1,8 кг/м	17 мм	0.5 мм
18K*,22,24	Стороны труб для жидкостей (9,53мм или 3/8 дюйма)	3,5 кг/м	22 мм	0.6 мм
7,9K	Стороны труб для газа (9,53мм или 3/8 дюйма)	3,5 кг/м	22 мм	0.6 мм
12,18K	Стороны труб для газа (12мм или дюйма)	5,5 кг/м	24 мм	0.6 мм
18K*,22,24	Стороны труб для газа (16мм или 5/8 дюйма)	7,5 кг/м	27 мм	0.6 мм

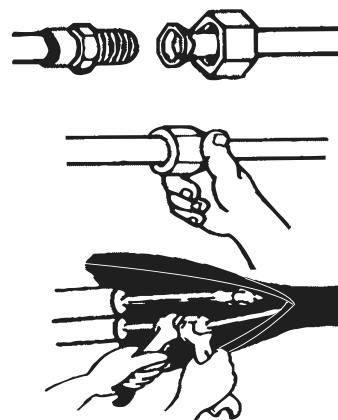

Для климатических моделей ТЗ, 18K и 24K размеры труб для жидкостей (6 мм или 1/4 дюйма), и стороны труб для газа (φ16мм или 5/8 дюйма).

\*блок 18K\* больше, чем блок 18K.

## 4. Подключение кабеля

- Внутренний блок.

Подключите шнур питания ко внутреннему блоку, подключая провода к клеммам на панели управления, по одному в соответствии с соединениями внешнего блока.

**Внимание:** Для некоторых моделей, необходимо снять корпус и подключиться к крытым терминальным устройствам.

- Внешний блок.

1) Снимите дверцу от блока, подключите шнур питания на внутренний блок, подключая провода к клеммам на панели управления индивидуально в соответствии с открытыми коммутационными блоками. Подключите провода к клеммам на панели управления индивидуально, следуя указаниям.

2) Закрепите зажимом кабель питания на панели управления.

3) Установите дверцу блока обратно и закрепите ее винтами.

4) Используйте выключатель для 24K модели, между источником питания и блоком. Устройство отключения, которым можно отключить все линии питания, должно быть установлено.

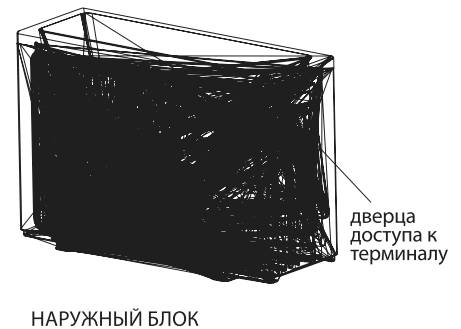
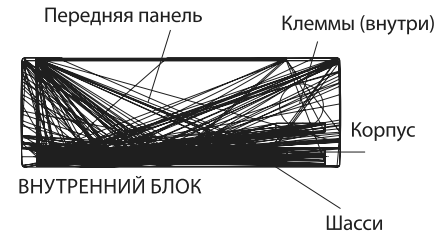

**Внимание:**

1. Никогда не делайте отдельные линии электропитания специально для кондиционера. Что касается схемы проводки, обратитесь к схеме, размещенной на внутренней стороне дверцы доступа к терминалу.
2. Проверьте соответствие толщины кабеля указанному в спецификации источника питания.
3. Проверьте провода и убедитесь, что все они плотно крепятся за кабель.
4. Убедитесь в установке предохранителя в цепи заземления в сырых или влажных помещениях.

## Кабель для подключения

Производительность (БТЕ / ч)	Шнур питания		Подключение шнура питания	
	Тип	Нормальная площадь поперечного сечения	Тип	Нормальная площадь поперечного сечения
9K	H05VV-F	1.0/1.5мм <sup>2</sup> X3	H07RN-F	1.0/1.5мм <sup>2</sup> X4
12K	H05VV-F	1.0/1.5мм <sup>2</sup> X3	H07RN-F	1.0/1.5мм <sup>2</sup> X4
18K	H05VV-F RVV	2.0мм <sup>2</sup> X3	H07RN-F	1.5мм <sup>2</sup> X4
24K 30K	H07RN-F	2.5мм <sup>2</sup> X3	H07RN-F	0.75мм <sup>2</sup> X4
24K* 30K*	H07RN-F	2.5мм <sup>2</sup> X3	H07RN-F	2.5мм <sup>2</sup> X4

**Внимание:**

- 24K\* или 30K\* означает, что это модель, с питанием от внутреннего блока.

**Внимание!**

Вилка должна быть доступна даже после установки прибора в случае, если необходимо отключить его. Если не представляется возможным, связать прибор двухполюсным переключаящим устройством с контактами не менее 3 мм<sup>2</sup>, нужно разместить вилку в доступном месте даже после установки.

## Монтажная схема

Убедитесь, что цвета проводов в наружном блоке и терминале по количеству такие же, как и во внутреннем блоке.

### • Модели 9K, 12K

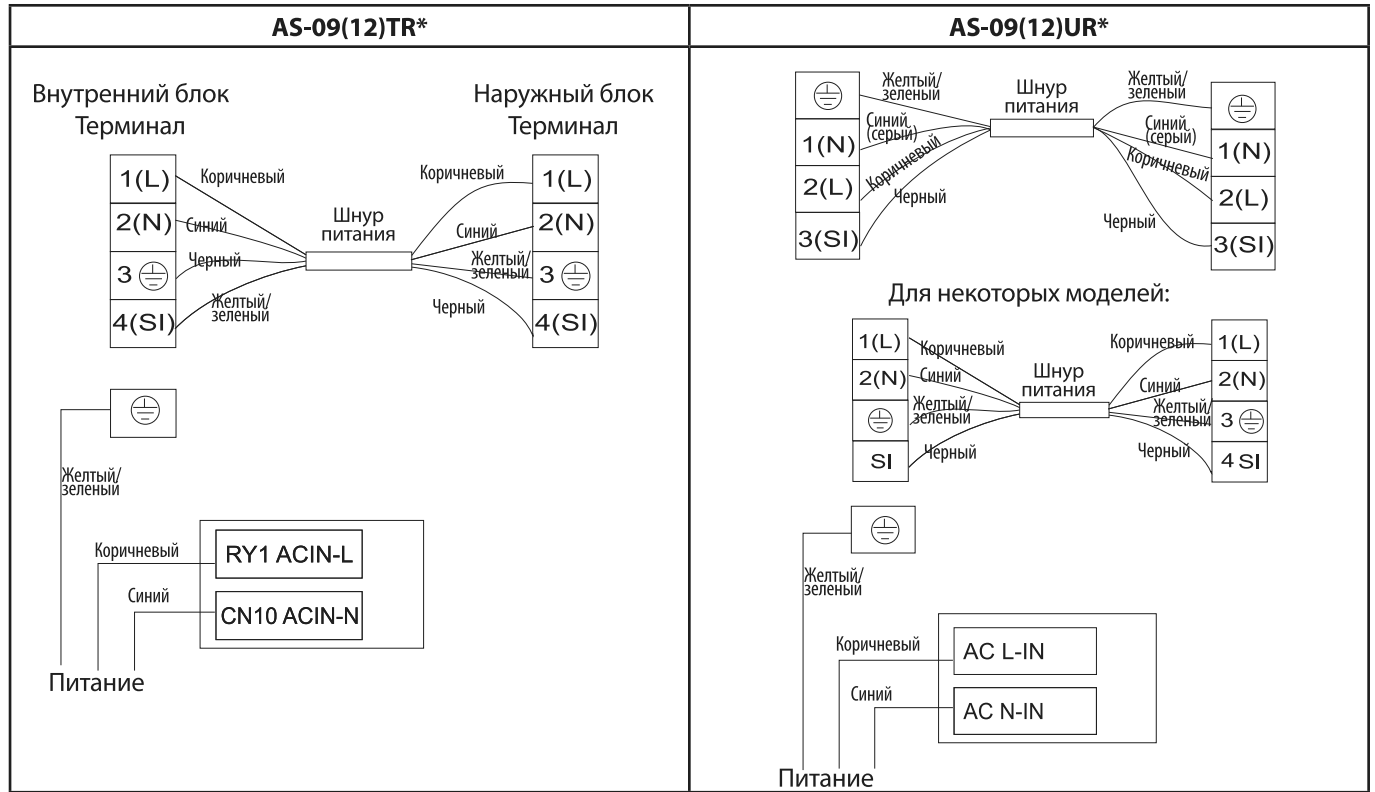

■ Для 9K, 12K моделей, питание связано с вилкой внутреннего блока.

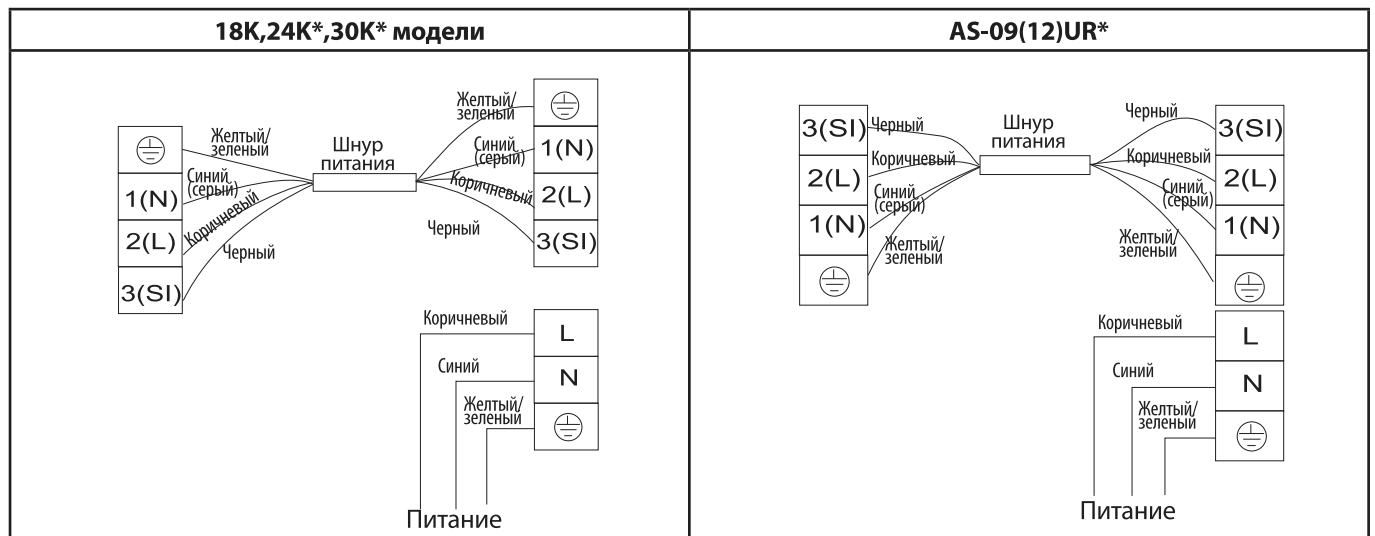

■ Для моделей 18K, 24K \*, 30K\* источник питания подключен с внутреннего блока через автоматический выключатель. Для моделей 24K, 30K источник питания подключен с внешнего блока через автоматический выключатель.

## Установка наружного блока

### 1. Установка дренажа и сливного шланга (только для модели с тепловым насосом).

- При работе наружного блока в режиме теплового насоса, с наружного выводится конденсат. Для того чтобы не мешать соседям и защитить окружающую среду, установите отверстия слива и сливной шланг с направленным выводом конденсата. Просто установите сливной шланг в отверстие слива как продемонстрировано на рисунке.

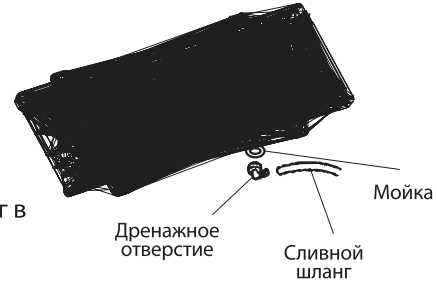

### 2. Установка и фиксация наружного блока.

Зафиксируйте болтами и гайками блок на плотной плоской и твердой основе.

Если блок установлен на стене или на крыше, убедитесь, что он зафиксирован и не подвержен воздействию ветра или вибрациям.

### 3. Подключение труб к наружному блоку.

- Отсоедините крышки с 2- и 3-ходовых клапанов.
- Подключите трубы на 2- и 3-ходовые клапаны в соответствии с необходимым моментом натяжения.

### 4. Подключение кабеля наружного блока (см. предыдущую страницу)

## Очистка воздуха

Влажный воздух, во время охлаждения, может привести к неисправности компрессора. После подключения внутреннего и наружного блоков, выход воздуха и влаги при охлаждающем цикле осуществляется с использованием вакуумного насоса, как показано ниже.

#### Внимание:

- Не разряжайте охладитель прямо в окружающую среду

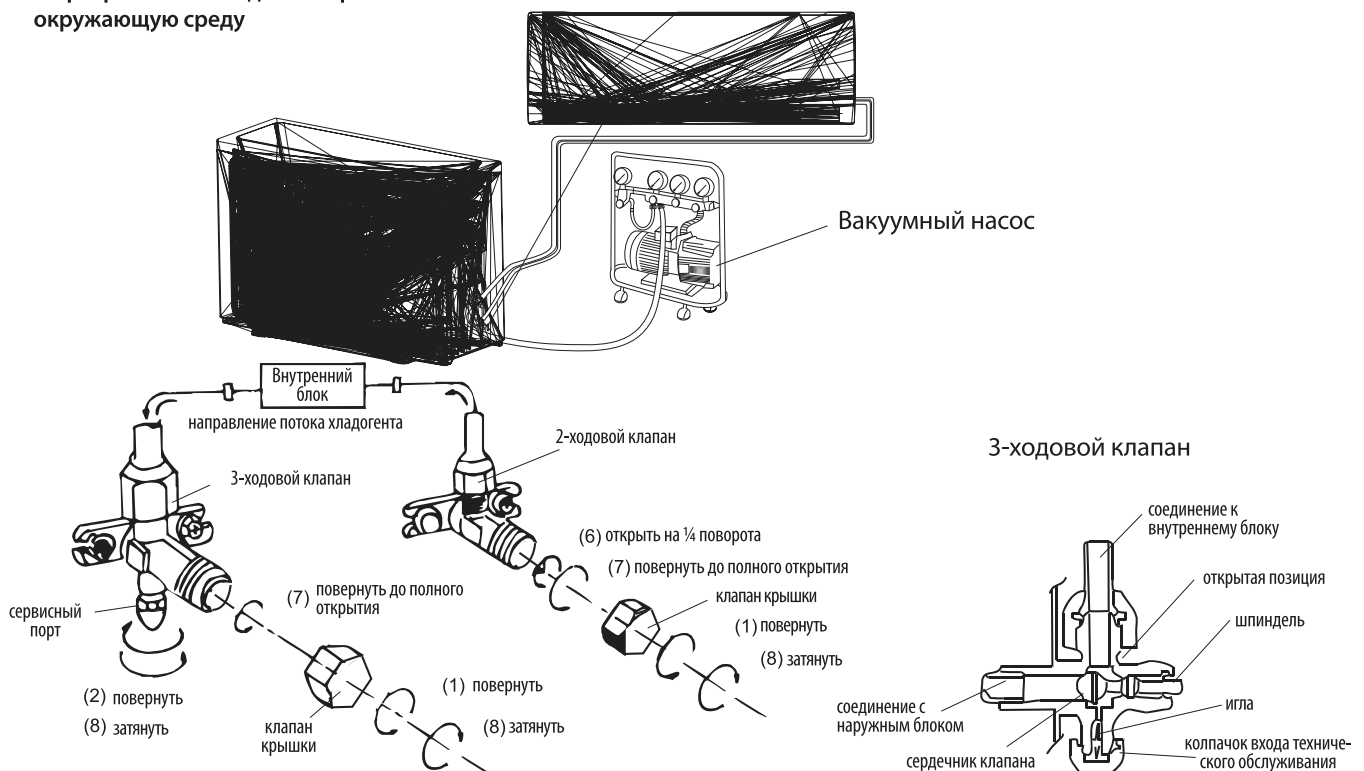



Как очистить воздушные трубы:

- (1) Отвинтить и снять крышки с 2- и 3-ходовых клапанов.
- (2) Отвинтите и снимите колпачок с вентиля.
- (3) Подсоедините вакуумный насос и гибкий шланг к рабочему клапану.
- (4) Вакуумный насос в начале работы - 10-15 минут должен работать для достижения вакуума 10 мм рт. ст..
- (5) При достижении вакуумным насосом запланированного уровня, отсоедините шланг от вакуумного насоса и только после этого отключите вакуумный насос.
- (6) Откройте 2-ходовой клапан на 1/4 оборота, а затем закройте его полностью через 10 секунд. Проверить герметичность всех соединений можно с помощью жидкого мыла или электронного течеискателя.
- (7) Поверните ручки 2- и 3-ходовых клапанов до полного их закрытия. Отсоедините шланг вакуумного насоса.
- (8) Замените и затяните все крышки клапанов.

## Примечания

- Чтобы гарантировать нормальную работу устройства, пожалуйста, прочитайте инструкцию перед установкой, и попытайтесь установить его строго в соответствии с данным руководством.
- Не создавайте помех для вхождения воздуха, при работе системы охлаждения и сбросе хладагента во время кондиционирования.
- Заземлите кондиционер.
- Проверьте подключение кабеля и труб внимательно, убедитесь, что они правильные и хорошо закреплены перед включением кондиционера.
- Убедитесь в поступлении воздуха с помощью выключателя.
- После установки, потребитель должен проверить работу кондиционера в соответствии с этим руководством, а также в будущем сохранить кондиционер в подходящем для хранения, обслуживания и перемещения состоянии.
- Предохранитель внутреннего блока: 3.15A 250V.
- Для моделей: 9k, 12k, 18k, предохранитель наружного блока: 20A 250
- Для моделей: 24k, 30k, 24k \*; 30k, предохранитель наружного блока: 32A 250V.
- Внимание: монтаж внутреннего блока должен осуществляться на расстоянии не менее чем 2,4 м над полом.
- Внимание: опасность поражения электрическим током может привести к травмам или смерти: отключите все удаленные точки электроэнергии до обслуживания.
- Максимальная длина соединительных труб между внутренним блоком и наружным блоком должна быть не более 5 метров. Если расстояние будет больше – это повлияет на эффективность работы кондиционера.



- Во время зарядки хладагента в системе, убедитесь, что заряд непостоянный, если хладагент R407C или R410a. В противном случае, химический состав хладагента изменится (R407C или R410a), что повлияет на работу системы.
- По характеру хладагента (R410a), давление трубки очень высокое, так что нужно быть осторожным при установке и ремонте прибора.
- Если шнур питания поврежден, он должен быть заменен производителем, сервисным агентом или квалифицированными специалистами, чтобы избежать опасности.
- Кондиционер должен быть установлен профессиональным инженером.