

WF-U200(RU)

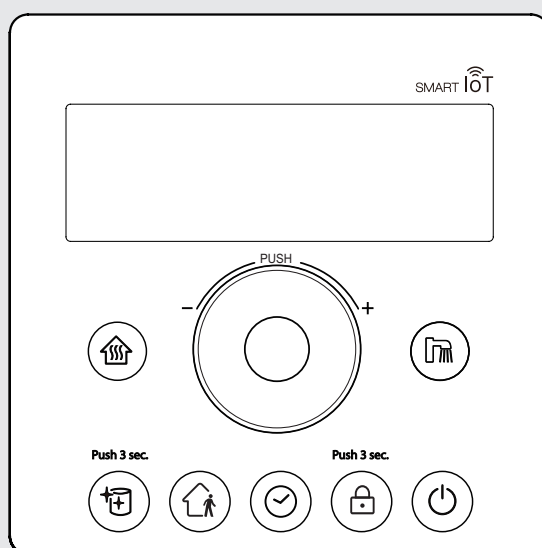

Smart IoT

Руководство пользователя
Паспорт

Rinnai

Содержание

Блок-схема подключения Smart IoT	3
Наименования деталей	4
Меры предосторожности при установке / проверка роутера	5
Способ использования	6
Пульт управления котлом	6
Установка приложения	17
Приложение	18
Перед тем как обратиться в сервисный центр	38
Установка пульта управления	42
Характеристики продукта	44
Паспорт	44

Блок-схема подключения Smart IoT

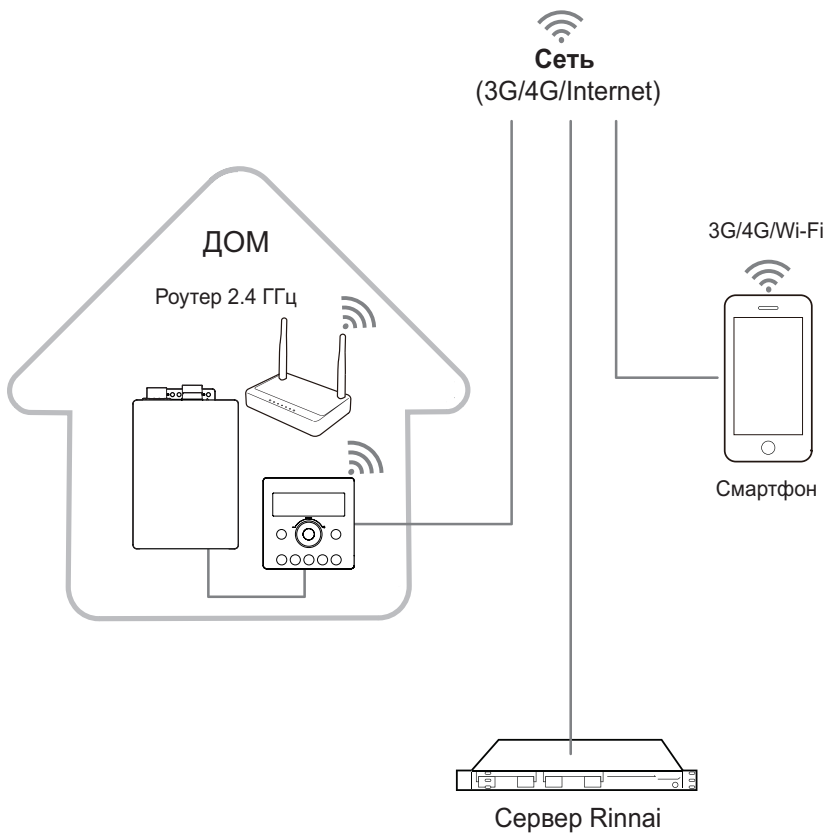

Наименования деталей

СО – Система отопления
ГВС – Горячее водоснабжение

Пульт управления

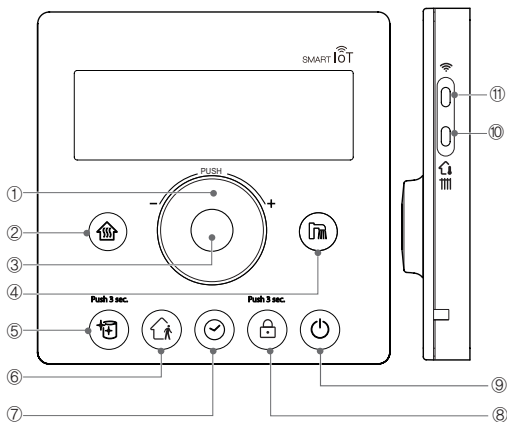

- ① Регулировочный диск
- ② Обогрев
- ③ Кнопка «Установить»
- ④ ГВС
- ⑤ Режим «Антилегионелла»
- ⑥ Режим «Отсутствие»
- ⑦ Режим «Таймер»
- ⑧ Блокировка
- ⑨ Кнопка питания
- ⑩ Изменить режим работы системы отопления
- ⑪ Вкл/Выкл Wi-Fi

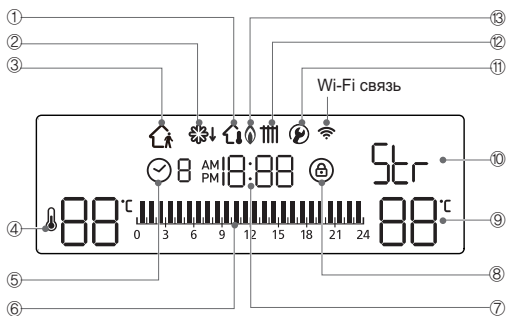

- ① Обогрев по температуре в помещении
- ② Функция защиты от замерзания
- ③ Режим «Отсутствие»
- ④ Температура СО
- ⑤ Режим «Программирование»
- ⑥ Настройка режима «Программирование»
- ⑦ Время
- ⑧ Блокировка
- ⑨ Температура ГВС
- ⑩ Антилегионелла ВКЛ
- ⑪ Сервисный режим
- ⑫ Обогрев по температуре теплоносителя
- ⑬ Горелка ВКЛ

Комплектующие

- Пульт управления
- Руководство пользователя
- Винты (2 шт.) для инсталляции пульта управления температурой



- Проверьте правильность количества компонентов.
- Удалите все защитные плёнки ленты, пенопласт и бумагу, прикрепленные к изделию.
- Храните руководство пользователя в легкодоступном месте.

Меры предосторожности





- Для использования приложения вместе с пультом управления, Wi-Fi необходимо наличие беспроводного роутера(с частотой 2,4 ГГц).
- При отсутствии беспроводного роутера, его следует установить.
- Если соединение между пультом управления Wi-Fi и сервером потеряно из-за проблем, вызванных Интернет-соединением, роутером или стихийным бедствием, приложение Smart IoT может работать некорректно.

Проверка беспроводного роутера

1. Этот продукт поддерживает только DHCP (протокол динамической конфигурации хоста). Если пользователь желает использовать существующий беспроводной роутер, необходимо включить опцию DHCP-сервера.
2. Для беспроводных роутеров доступны каналы 1~13.
3. Шифрование беспроводного маршрутизатора поддерживает WPA и WPA2, но не поддерживает WEP и нестандартные методы аутентификации.
4. На качество беспроводного сетевого соединения может влиять окружающая беспроводная среда.
5. Некоторые беспроводные роутеры могут передавать нестандартный DNS-адрес (даже если они не подключены к Интернету), что приводит к включению значка Wi-Fi на ЖК-дисплее пульта управления. В этом случае свяжитесь с производителем соответствующего беспроводного роутера и Интернет-провайдером.
6. Smart IoT поддерживает только беспроводные маршрутизаторы с Wi-Fi 2.4 ГГц.
7. Smart IoT поддерживает протокол связи IEEE802.11.b. Перед установкой обязательно проверьте, поддерживает ли маршрутизатор протокол IEEE802.11.b.
8. Используйте только буквы и цифры для названия Wi-Fi соединения (символы типа &,% ,+ ,é... могут не поддерживаться).

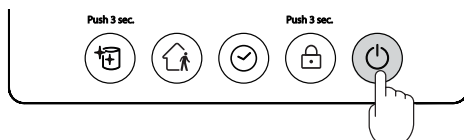
Питание пульта управления



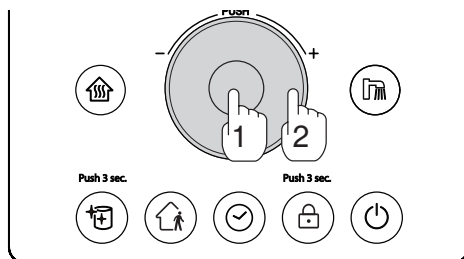

- При первом включении, нажмите на кнопку  на пульте Wi-Fi; после того как загорится дисплей и появится знак 'Часы', можно пользоваться пультом.
- Если нажать кнопку  во время работы котла, дисплей погаснет и работа котла остановится.

Установить текущее время



Push 3 sec. – Нажать и Держать 3 сек.

- Настроить «Часы» можно только тогда, когда основные функции («Обогрев»  и «ГВС» ) не активированы. При работе их значки по бокам регулировочного диска светятся. Если они светятся, необходимо отключить функции, нажав их значки на панели.

- Нажмите и удерживайте в течение трех секунд регулировочный диск (1): раздастся звуковой сигнал, замигает значение «час»; Поворачивайте диск для установки часа (2);
- Нажмите на диск, чтобы подтвердить час (1): раздастся звуковой сигнал, замигает значение «минуты»
- Поворачивайте диск для установки минут.
- Нажмите на диск для подтверждения установки времени (1): раздастся звуковой сигнал, время установлено.

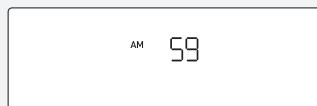
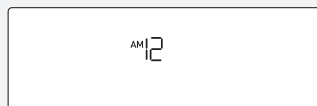



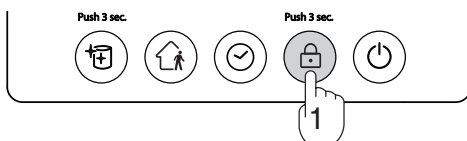

Функция «Защита от детей»



- Для предотвращения взлома и повышения безопасности, пульт Wi-Fi оснащен функцией блокировки клавиш.

Активация функции «Защита от детей»:

- Убедитесь, что пульт включен (для включения нажмите на кнопку );
- Нажмите и удерживайте кнопку  (1) 3 секунды: дисплей покажет знак )

На заметку : Для отключения функции удерживайте кнопку  3 секунды или удерживайте кнопку отопления  три секунды.

При активной функции «Защита от детей»:

- значок, отображаемый на дисплее, мигает при повторном нажатии клавиш пульта;
- при нажатии на кнопку  пульт не выключится;
- в случае неисправности, для сброса мигающей ошибки на дисплее необходимо сначала разблокировать пульт.

Изменить метод обогрева

- Пользователь может выбирать нужный метод обогрева.

Температура в помещении (по комнатному термостату)

- Датчик температуры, встроенный в пульт управления, определяет температуру (в месте установки) для поддержания постоянной температуры в помещении. Когда пользователь устанавливает температуру в помещении, котел работает в соответствии с установленной температурой. (Опция по умолчанию для этого продукта на момент покупки – температура в помещении.)

По температуре теплоносителя

- Пульт управления Wi-Fi позволяет пользователю устанавливать температуру подачи воды для системы отопления.

Требования по установке

- Установите пульт дистанционного управления на высоте 1,5 м от пола, вдали от внешних дверей и окон
- Лучшее место для установки пульта дистанционного управления - на внутренней стене, без препятствий вокруг.

Неправильные места установки

- В месте, где солнце может светить прямо на пульт управления
- На холодной наружной стене (за пультом управления должен быть изоляционный материал)
- Над источником тепла, таким как радиатор (батарея), лампа или телевизор и т.д.

- **Нажмите на кнопку режима обогрева, чтобы изменить режим на нужный.**

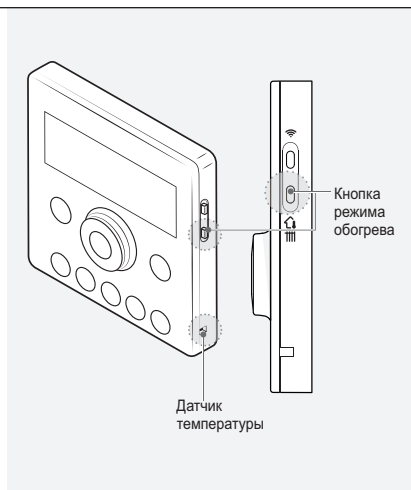

Обогрев

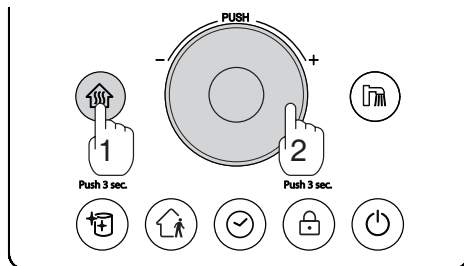

1. Нажмите на кнопку режима «Обогрев» (1).

- Раздастся сигнал и загорится кнопка ; на дисплее будет мигать ранее выбранное значение температуры.

2. Поворачивайте диск (2) для установки желаемой температуры.

- Котел не будет работать, если текущая температура будет выше установленной.

3. Работа режима «Обогрев»

- При работе котла в данном режиме появляется значок .
- По достижении заданной температуры котел выключает горелку и значок больше не отображается.

ЖК дисплей во время работы в режиме «Обогрев» по t помещения помещения

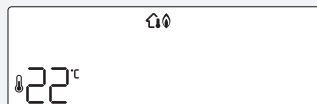

Диапазон настройки t: от 5°C до 40°C

ЖК дисплей во время работы режима «Обогрев» по t теплоносителя



Диапазон настройки t:
от 50°C до 80°C

4. Нажмите на кнопку режима «Обогрев», чтобы выключить данный режим (1).

- Раздастся сигнал и кнопка  погаснет; на дисплее больше не будет отображаться значение температуры нагрева.
- Во время работы режима «Обогрев» по температуре в помещении — на дисплее отображается текущая температура, во время работы режима «Обогрев» по температуре теплоносителя — отображается заданная температура.
- Во время использования отопительной или горячей воды зажмите кнопку «Установить» на 3 секунды, чтобы проверить температуру отопительной воды в котле. Значение будет отображаться в течение 10 секунд.

Быстрый нагрев

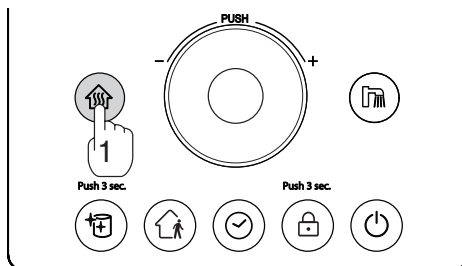

1. Активируйте режим «Обогрев», нажав на кнопку (1).

2. Зажмите кнопку «Обогрев» (1) снова на 3 секунды.

- На дисплее отобразится температура 40°C, если котел настроен на отопление «по температуре помещения» или 80°C, если котел установлен на отопление «по температуре теплоносителя».
- Поверните регулировочный диск для остановки функции быстрого нагрева.

ЖК дисплей во время работы функции «Быстрый нагрев» (по температуре помещения)

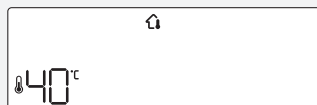

Температура автоматически меняется до 40°C, максимально возможной температуры.

ЖК дисплей во время работы функции «Быстрый нагрев» (по температуре теплоносителя)



Температура автоматически меняется до 80°C, максимально возможной температуры.

- С помощью функции быстрого нагрева вы можете быстро поднять низкую температуру помещения.
- Функция быстрого нагрева может работать при максимальной заданной температуре в течение 25 минут перед автоматическим возвратом к предыдущей настройке температуры.

Режим «Отсутствие»

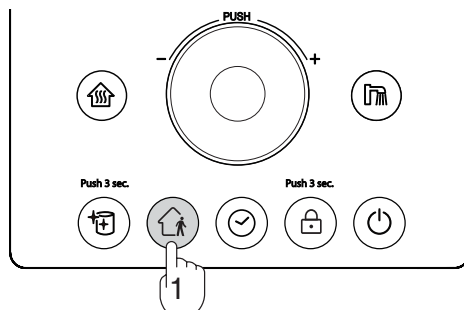

1. Нажмите кнопку(1).

- Когда активирован режим "Отсутствие", нагрев прекращается на 4 часа, и заданная температура системы отопления не может быть изменена. Котел работает четыре цикла до тех пор, пока функция активна. Через 4 часа котел загорается и работает в течение 10 минут по температуре теплоносителя 50°C только в том случае, если температура в системе отопления снова опустится ниже 25°C.

ЖК дисплей во время работы режима «Отсутствие» (отопление по температуре помещения)

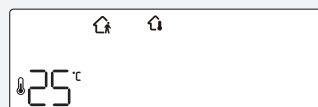

ЖК дисплей во время работы режима «Отсутствие» (по температуре теплоносителя)



- На короткие периоды отсутствия этот режим позволяет снизить расход топлива и поддерживает отопительную систему в тепле и готовности к следующему включению.

Таймер

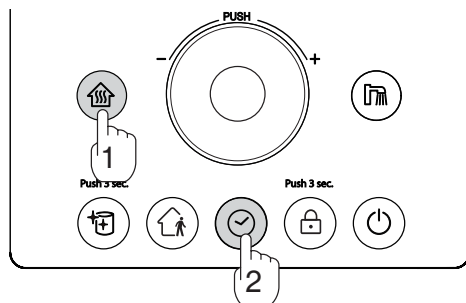

Установите текущее время (стр. 6)

1. Нажмите кнопку (1);
2. Нажмите кнопку один раз(2) :
 - Значок замигает, означая, что активирована программа № 1 режима «Таймер»;
3. Нажмите кнопку несколько раз чтобы выбрать желаемую программу.

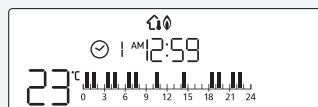

- Выберите программу нагрева и дождитесь завершения настройки таймера.
- Чтобы отменить работу таймера, нажмите кнопку «Таймер».
- Когда функция таймера повторно используется после предыдущей активации, она запускается с первой выбранной программой подогрева.
- У таймера есть предварительно настроенные программы базового расписания ~ , они не доступны для изменения.
- Для настройки личного расписания используйте программы ~ .

Бойлер – Установка по температуре (Термистор)

- Данная функция доступна только при использовании датчика температуры Rinnai (термистор бойлера Rinnai).

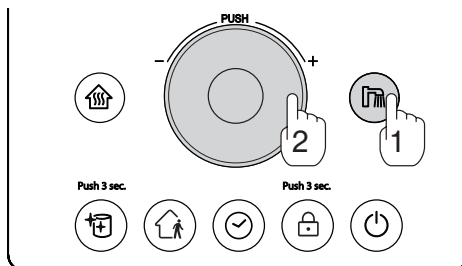

- Для установки нужного режима по температуре бойлера (термистор), войдите в Сервисный режим (Номер 15 в Сервисном режиме - ТН, установка по температуре на пульте котла).

- 1. Нажмите кнопку работы бойлера(1).**
- 2. Поворачивайте диск (2) для установки желаемой температуры.**
 - Температура может быть установлена в диапазоне 35°C и 60°C.
- 3. При нагреве бойлера загорается значок **

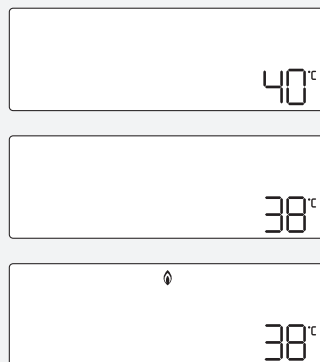

Внимание

- Для комфортного использования ГВС, рекомендуем дополнительно подмешивать холодную воду.
- При повышении температуры воды выше 50°C возможно получение ожога, будьте осторожны.
- Для работы в данном режиме необходимо дополнительно приобрести термистор.

Бойлер – Установка по температуре бойлера (Термостат)

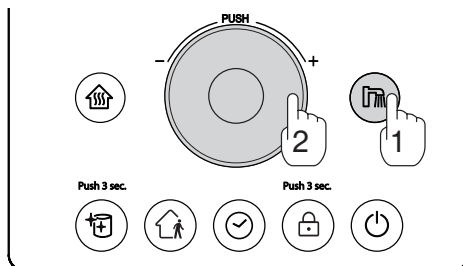

- Для установки нужного режима по температуре бойлера (термистор), войдите в Сервисный режим (Номер 15 в Сервисном режиме - TS, установка по температуре термостата бойлера).

1. Нажмите кнопку работы бойлера (1).

- Появится знак — —

2. Термостат, подключенный к бойлеру, работает в режиме вкл/выкл.

- Всегда используйте дополнительно внешний термометр, для визуального определения температуры.

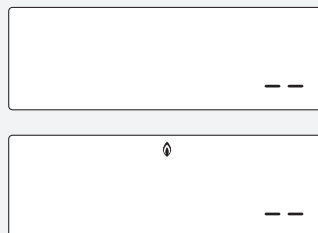

Внимание

- Режим «Нагрев бойлера» не может работать одновременно с режимом «Обогрев».
- Для комфортного использования ГВС, рекомендуем дополнительно подмешивать холодную воду.
- При повышении температуры воды выше 50С возможно получение ожога, будьте осторожны.

Режим (Антилегионелла)

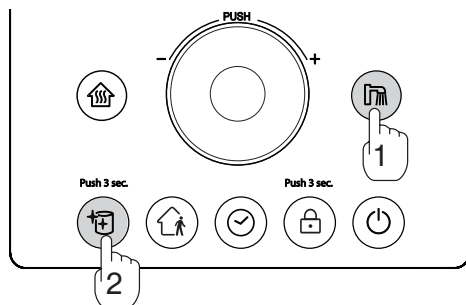

- Режим «Антилегионелла» доступен только при подключенном бойлере.

1. Нажмите кнопку работы бойлера (1).

2. Нажмите на кнопку (Антилегионелла) и удерживайте её в течение 3 секунд (2).

- Режим «Антилегионелла» включен, если Появится знак .
- Для отмены режима, снова нажмите на кнопку «Антилегионелла» и удерживайте её в течение 3 сек.

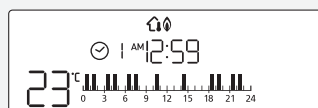



Внимание

- В данном режиме вода может нагреваться до 70С.
- Будьте осторожны при использовании воды сразу после отключения режима «Антилегионелла», возможно получение ожога.

Использование Wi-Fi



1. Нажмите кнопку (1) на правой торцевой стороне пульта управления. Когда заработает функция Wi-Fi, на дисплее загорится знак .

2. Для деактивации Wi-Fi, нажмите кнопку (1) еще раз. Когда Wi-Fi функция отключится, знак  исчезнет.



- Если котел управляется с помощью приложения на смартфоне, приложение можно использовать только с пультом управления Smart IoT, подключенным к сети Wi-Fi. (Для загрузки приложения см. следующую страницу)

Как установить приложение

- Rinnai Smart IoT может быть установлен на Android через Play Маркет или на iPhone через App Store с помощью ключевых слов 'Rinnai Smart IoT'.
- Проверьте список совместимых смартфонов через Play Маркет или App Store.
- Некоторые функции приложения могут работать некорректно при использовании других устройств или планшетов.

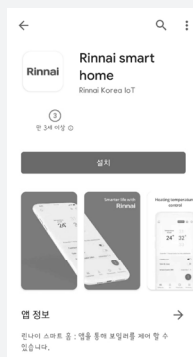

Приложение

Регистрация Android приложения

Убедитесь, что на вашем смартфоне активирован Wi-Fi.

1. Ознакомившись с условиями службы приложения Rinnai, выберите «Согласиться» и нажмите кнопку «Подтвердить».

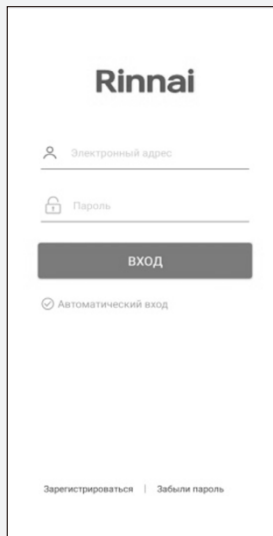

Rinnai

Электронный адрес

Пароль

ВХОД

Автоматический вход

[Зарегистрироваться](#) | [Забыли пароль](#)



Условия соглашения приложения Rinnai

Политика конфиденциальности

Политика в отношении обработки персональных данных

1. Общие положения

Настоящая политика обработки персональных данных составлена в соответствии с требованиями Федерального закона от 27.07.2006. №152-ФЗ «О персональных данных» и определяет порядок обработки персональных данных и меры по обеспечению безопасности персональных данных ООО «Балтий Сервис» (далее - Оператор). Оператор ставит своей важнейшей целью и условием осуществления своей деятельности соблюдение прав и свобод человека и гражданина при обработке его персональных данных, в том числе защиты прав на неприкосновенность частной жизни, личную и семейную тайну.

Настоящая политика Оператора в отношении обработки персональных данных (далее -

Согласиться

ПОДТВЕРДИТЬ

Приложение

2. После ввода адреса электронной почты нажмите кнопку «Проверить», чтобы убедиться, что адрес электронной почты не был ранее зарегистрирован. После ввода имени пользователя и пароля нажмите кнопку «Подтвердить».

Зарегистрироваться

Электронная почта

Электронный адрес двойная проверка

Введите адрес электронной почты.

Имя пользователя

Имя пользователя

Пароль

Пароль 

Подтверждение пароля 

Введите пароль.

ПОДТВЕРДИТЬ

3. На адрес вашей электронной почты будет отправлено письмо о подтверждении. После подтверждения электронного адреса нажмите кнопку «Подтвердить».

Подтверждение электронного адреса

Письмо с подтверждением было отправлено на адрес электронной почты, который вы создали при регистрации. Регистрация устройства доступна после подтверждения адреса электронной почты.

Электронный адрес подтвержден

После подтверждения электронного адреса нажмите кнопку Подтвердить.

ПОДТВЕРДИТЬ

Приложение

4. Выключите подачу отопления и ГВС. Зажмите кнопку Wi-Fi на 3 секунды, чтобы войти в режим регистрац

- Во время регистрации пульт должен быть включен, а все его функции отключены.
- Проверьте четырехзначный идентификационный код, отображаемый на дисплее пульта дистанционного управления.
- Режим регистрации отключается через 10 минут после входа в режим регистрации.
- Идентификационный код – это буквы и цифры, отображаемые на пульте управления.
 - Буквы: A b c d E F
 - Цифры: 1234567890.

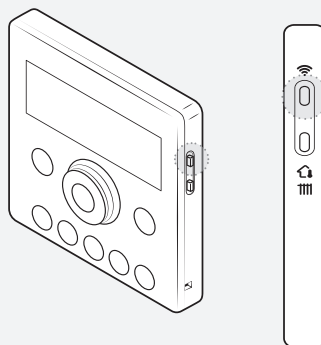

ID del dispositivo

5. Выберите нужную сеть Wi-Fi, введите пароль от данной сети и нажмите кнопку «Подтвердить».

- Если ваш смартфон подключен к Wi-Fi, он будет выбран как Wi-Fi, к которому вы подключаетесь.
- Если ваш смартфон не подключен к Wi-Fi, или если вы изменили соединение Wi-Fi, вы можете выбрать Wi-Fi, коснувшись значка Wi-Fi.

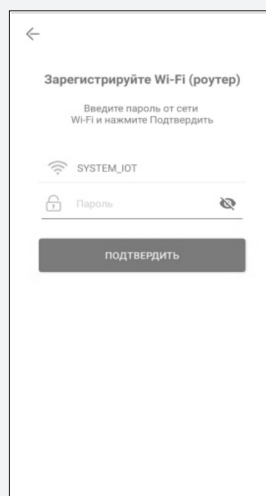

Приложение

Выберите из списка сеть Wi-Fi, к которой вы хотите подключиться.

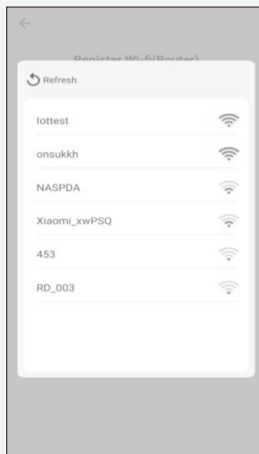

6. На экране появится четырехзначный идентификатор, отображаемый на пульте дистанционного управления. Нажмите на него.

- Формат идентификатора: Rinnai_###(4 цифры идентификатора)
- Идентификатор меняется в зависимости от каждого устройства.



Приложение

Введите название котла на экране регистрации имени котла и нажмите кнопку «Подтвердить», чтобы завершить регистрацию.

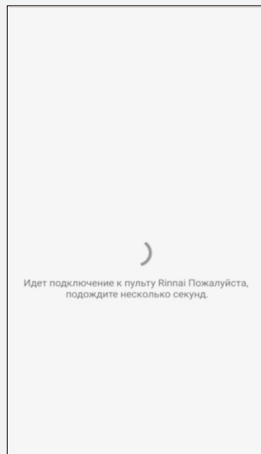

Регистрация Wi-Fi завершена

Приложение

Регистрация iOS приложения

- Убедитесь, что на вашем смартфоне активирован Wi-Fi.

1. Ознакомившись с условиями службы приложения Rinnai, выберите «Согласиться» и нажмите кнопку «Подтвердить».

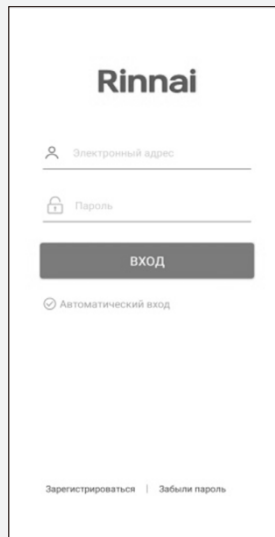

Rinnai

Электронный адрес

Пароль

ВХОД

Автоматический вход

[Зарегистрироваться](#) | [Забыли пароль](#)



Условия соглашения приложения Rinnai

Политика конфиденциальности

Политика в отношении обработки персональных данных

1. Общие положения

Настоящая политика обработки персональных данных составлена в соответствии с требованиями Федерального закона от 27.07.2016. №152-ФЗ «О персональных данных» и определяет порядок обработки персональных данных и меры по обеспечению безопасности персональных данных ООО «Балтий Сервис» (далее - Оператор).

Оператор ставит своей важнейшей целью и условием осуществления своей деятельности соблюдение прав и свобод человека и гражданина при обработке его персональных данных, в том числе защиты прав на неприкосновенность частной жизни, личную и семейную тайну.

Настоящая политика Оператора в отношении обработки персональных данных (далее -

Согласиться

ПОДТВЕРДИТЬ

Приложение

2. После ввода адреса электронной почты нажмите кнопку «Проверить», чтобы убедиться, что адрес электронной почты не был ранее зарегистрирован. После ввода имени пользователя и пароля нажмите кнопку «Подтвердить».

Зарегистрироваться

Электронная почта

Введите адрес электронной почты.

Имя пользователя

Пароль

Введите пароль.

3. На адрес вашей электронной почты будет отправлено письмо о подтверждении. После подтверждения электронного адреса нажмите кнопку «Подтвердить».

Подтверждение электронного адреса

Письмо с подтверждением было отправлено на адрес электронной почты, который вы создали при регистрации. Регистрация устройства доступна после подтверждения адреса электронной почты.

Электронный адрес подтвержден

После подтверждения электронного адреса нажмите кнопку Подтвердить.

Приложение

4. Выключите подачу отопления и ГВС. Зажмите кнопку Wi-Fi на 3 секунды, чтобы войти в режим регистрации.

- Во время регистрации пульт должен быть включен, а все его функции отключены.
- Проверьте четырехзначный идентификационный код, отображаемый на дисплее пульта дистанционного управления.
- Формат идентификатора: Rinnai_###(4 цифры идентификатора)
- Идентификатор меняется в зависимости от каждого устройства.

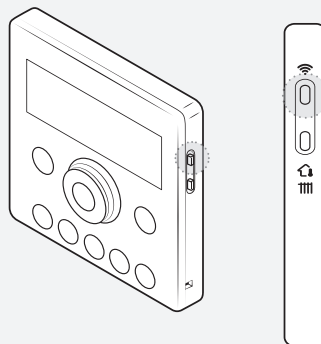

Device digit ID

5. Вернитесь на домашний экран и зайдите в «Настройки» iPhone.



Приложение

6. Зайдите в раздел «Wi-Fi».

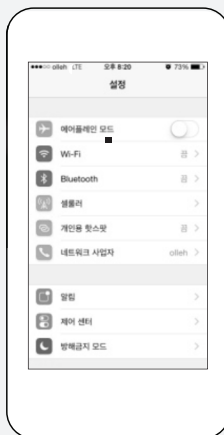

7. Из списка доступных сетей выберите четырехзначный идентификационный код, отображаемый на дисплее пульта управления.

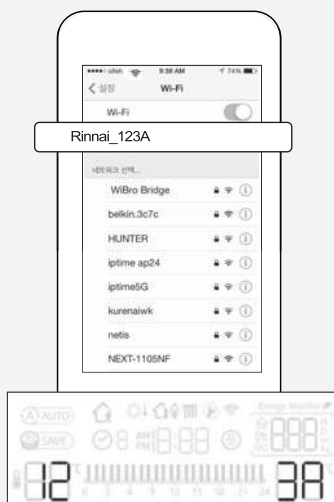

Идентификационный код

Приложение

8. Вернитесь в приложение и нажмите кнопку «Подтвердить».



9. Выберите из списка сеть Wi-Fi, к которой вы хотите присоединиться.

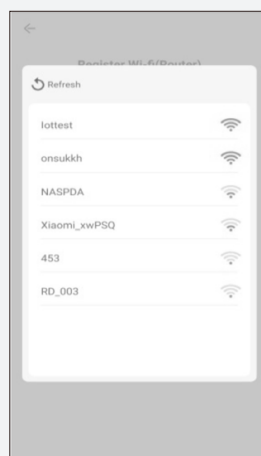

Приложение

Выбрав нужную сеть Wi-Fi, введите пароль от данной сети и нажмите кнопку «Подтвердить».

- Если ваш смартфон подключен к Wi-Fi, он будет выбран как Wi-Fi, к которому вы подключаетесь.
- Если ваш смартфон не подключен к Wi-Fi, или если вы изменили соединение Wi-Fi, вы можете выбрать Wi-Fi, коснувшись значка Wi-Fi.

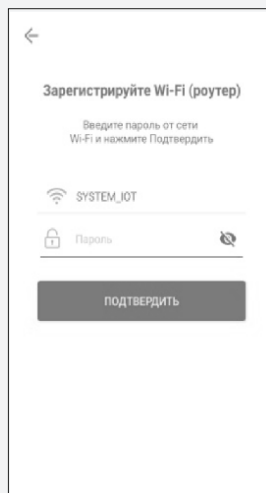

Приложение

Введите название котла на экране регистрации имени котла и нажмите кнопку «Подтвердить», чтобы завершить регистрацию.

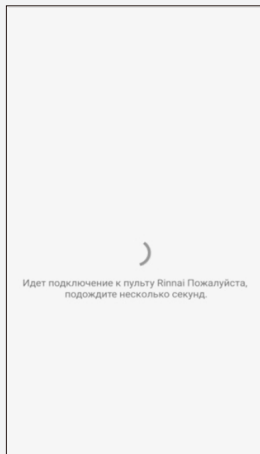

Регистрация Wi-Fi завершена

Приложение

Система отопления (Обогрев)

- Нажмите кнопку ①, чтобы включить пульт управления.
- Нажмите кнопку ②, чтобы зайти в раздел «Обогрев».
- Нажмите на кнопку ③, чтобы включить обогрев.
- Отрегулируйте ④ вверх / вниз, чтобы выбрать желаемую заданную температуру.
- Вы можете установить режим «Отсутствие», нажав кнопку ⑤.
- Вы также можете регулировать температуру в помещении или по температуре теплоносителя с помощью ⑥.

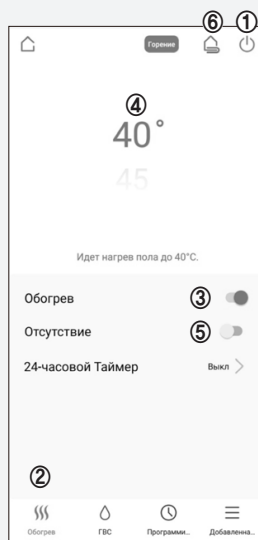

Приложение

Система ГВС

- Нажмите кнопку ①, чтобы включить пульт управления.
- Нажмите кнопку ②, чтобы зайти в раздел «ГВС».
- ※ ГВС не доступно в режиме «Обогрев».
- Нажмите кнопку ③, чтобы включить ГВС.
- Отрегулируйте ④ для установки желаемой температуры
- ※ Для регулировки системы ГВС требуется подключение датчика температуры Rinnai (термистор бойлера Rinnai). При подключении стороннего внешнего термостата (установленного на бойлере), регулировка заданной температуры ГВС не будет доступна.
- Нажмите кнопку ⑤ для включения режима «Антилегионелла».



Приложение

Таймер

- Нажмите кнопку ① на дисплее управления нагревом «Обогрев», чтобы войти в настройку таймера.
- Нажмите ②, чтобы включить 24-часовой Таймер
- Нажимайте ③ на стрелки, чтобы выбрать нужный режим таймера.
- Выберите время ④ в таблице для включения / выключения обогрева
- Время включения / выключения обогрева нельзя изменить для стандартных режимов №1, 2, 3.
- Вы можете настроить таймер в режимах «Пользовательский 1» и «Пользовательский 2».
- Нажмите ⑤, чтобы сохранить настройки.

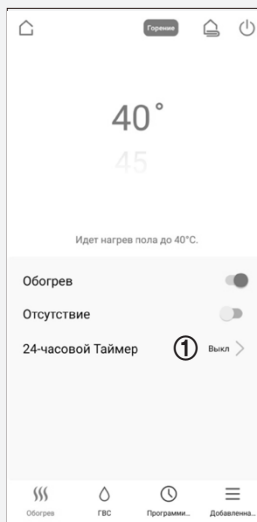

Контроль обогрева



Установка таймера

Приложение

Программирование

- Нажмите ①, чтобы открыть экран режима «Программирование»
- Нажмите ②, чтобы настроить новую программу.
- Нажмите здесь, ③ чтобы изменить имя.
- Нажмите ④, чтобы установить дни работы программы.
- Нажмите ⑤, чтобы установить время работы программы.
- Нажмите ⑥, чтобы настроить время включения и выключения программы.
- Нажмите ⑦, чтобы установить режим отопления.
- Нажмите ⑧, чтобы установить температуру.
- Нажмите ⑨, чтобы сохранить настройки.

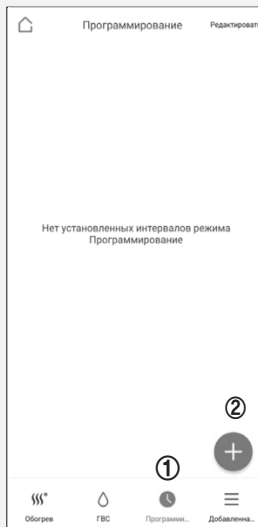

Экран режима «Программирование»

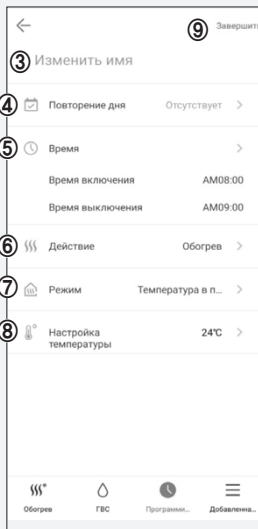

Настройка программы

Приложение

Дополнительно (Оповещения)

- Нажмите ①, чтобы зайти в раздел «Дополнительно».
- Нажав ②, вы можете настроить оповещения об отсутствии.
 - Уведомление будет отправлено на смартфон пользователя, когда пользователь находится на расстоянии установленного расстояния.
- Нажав ③, вы можете настроить оповещения о возвращении.
 - Пользователь может получать уведомление, когда пользователь близко к установленному расстоянию.
- Нажав ④, Пользователь может настроить собственное оповещение.
 - Пользователь может получать уведомления о статусе котла во время, установленное пользователем. Уведомления будут отправляться при закрытом приложении.
- Нажмите ⑤, чтобы включить оповещения. Вы будете получать уведомления о изменении статуса котла.
 - Если статус котла будет изменен (вкл/выкл, работа режимов «Обогрев» и «ГВС»), вам будет отправлено оповещение.
- Нажмите ⑥, чтобы включить оповещения об опасности.
 - В случае срабатывания режима «Антизамерзание» вам будет отправлено уведомление.
- Нажмите ⑦, чтобы получать оповещения об ошибке.

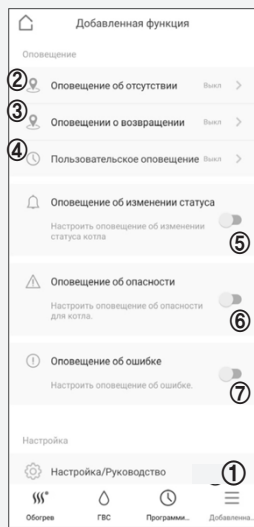

Приложение

Дополнительно (Мой котел)

- Нажмите ①, чтобы зайти в раздел «Дополнительно».
- Нажмите ②, чтобы зайти в раздел «Настройка/Руководство»
- Нажмите ③, чтобы зайти в раздел «Мой котел».

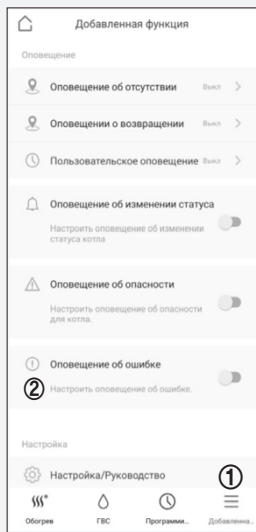

Дополнительно

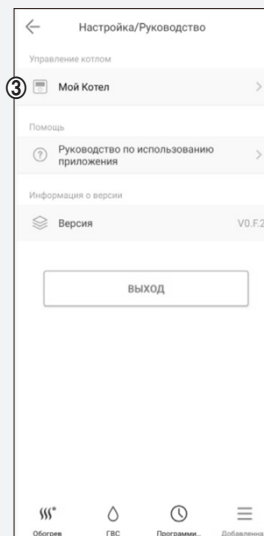

Настройка/Руководство

Приложение

- Вы можете изменить название котла ④, нажав и нажав ⑤, чтобы сохранить.
- Вы можете удалить/добавить пользователя ⑥.
 - Нажав , вы удалите информацию о пользователе.
 - Нажав , вы добавите пользователя.
 - Нажав , вы сохраните изменения.
- Нажав ⑦, пользователь может удалить информа.
- Нажав ⑧, пользователь может удалить информацию о котле.

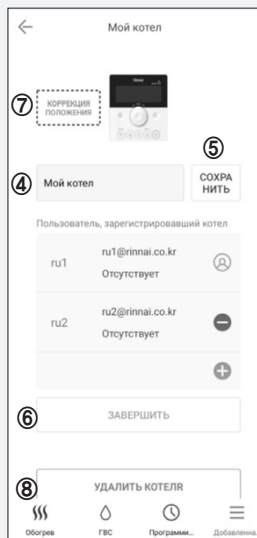

Мой котел

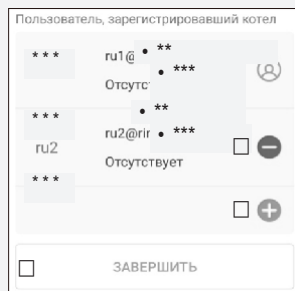

Приложение

Дополнительно (Инструкция к приложению)

- Нажмите ①, чтобы войти в раздел «Дополнительно».
- Нажмите ②, чтобы войти в раздел «Настройка/Руководство».
- Нажмите ③, чтобы посмотреть руководство по использованию приложения.
- Нажмите ④, чтобы посмотреть версию приложения.

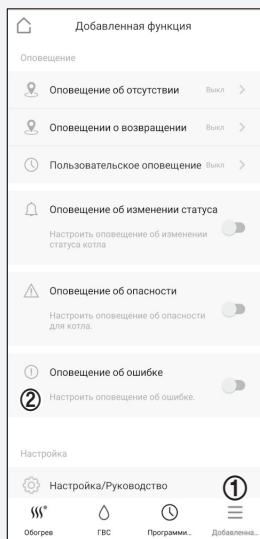

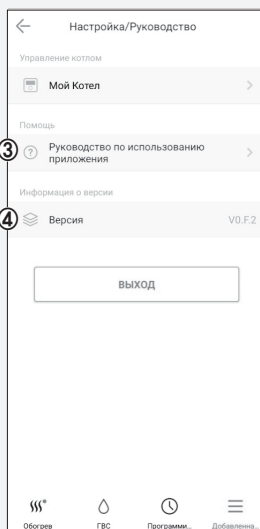

Дополнительно



Настройка/Руководство

Перед тем, как обратиться в сервисный центр

При подозрении на неисправность в работе котла, перед тем как обратиться в сервисный центр, проверьте следующие пункты.

Название поломки	Пункты проверки	Принятие мер
 <p>Опасно</p> <p>При запахе газа</p>	<p>(1) Не пользуйтесь электровыключателями, открытым огнём (спички, зажигалки и т.д.)</p> <p>(2) Выключите котел, закройте промежуточный кран подачи газа, и открыв окна и двери проветрите помещение.</p> <p>(3) Позвоните в аварийную службу 112.</p>	
 <p>Предупреждение</p> <p>При запахе Выхлопных газов</p>	<p>1. Хорошо ли соединены узлы дымохода?</p> <p>2. Не забит ли дымоход инородными предметами ?</p>	<p>1. Проверьте по инструкции монтажа правильность сборки дымохода.</p> <p>2. Герметизируйте стыки труб отвода отработанных газов.</p> <p>3. Обратитесь в компанию по монтажу и попросите провести проверку и ремонт.</p>
<p>Горелка неисправна</p>	<p>1. Подключен ли котел к электросети?</p> <p>2. Не горит ли Ошибка 11 на экране?</p> <p>3. Поступает ли газ?</p>	<p>1. Подключите систему к электросети.</p> <p>2. Выключите, а потом снова включите котел.</p> <p>3. Откройте кран подачи газа, в случае отсутствия газа, обратитесь к поставщику газа.</p> <p>4. При использовании баллонным газом , замените баллон.</p>
<p>При странных звуках</p>	<p>1. Нет ли в трубопроводах воздуха?</p> <p>2. Хорошо ли прикреплен котел к стене ?</p>	<p>1. Удалите воздух из системы отопления посредством устройств развоздушивания.</p> <p>2. Прочно прикрепите корпус котла.</p>
<p>Плохое отопление помещения</p>	<p>1. Включен ли режим отопления?</p> <p>2. Открыты ли краны подачи воды в помещение?</p> <p>3. Не очень ли низкая температура нагрева ?</p>	<p>1. Включите режим отопления.</p> <p>2. Откройте кран подачи воды в помещение.</p> <p>3. Настройте на нужную температуру отопления.</p> <p>4. Прочистите фильтр отопления.</p> <p>5. Удалите воздух из Системы отопления.</p> <p>6. Проверьте давление в системе отопления на манометре котла.</p>

Перечень возможных ошибок при срабатывании устройств безопасности

При подозрении на неисправность в работе котла, перед тем как обратиться в сервисный центр, проверьте следующие пункты.

Показание на пульте	Режим работы котла	Причина неисправностей	Способ устранения неисправности
Мигание лампочки работы горелки	Бойлер	При непрерывном использовании бойлера в течение 8 часов	<ul style="list-style-type: none"> Проверьте, не открыты ли краны поступления воды, нет ли утечки. При непрерывном использовании бойлера в течение 8 часов , начинает мигать лампочка работы горелки
Мигание лампочки работы отопления	Отопление	Забит фильтр системы отопления	<ul style="list-style-type: none"> Очистите фильтр системы отопления.
02	Отопление Бойлер	Повторяющаяся перезагрузка котла	<ul style="list-style-type: none"> Отключите шнур питания и подключите еще раз, немного подождите, затем включите отопление и бойлер. Если проблема повторяется , обратитесь в сервисный центр.
11	Отопление Бойлер	Нет пламени	<ul style="list-style-type: none"> Выключите котел, потом снова включите. Проверьте наличие газа
12	Отопление Бойлер	<ul style="list-style-type: none"> Значительное понижение давления газа утечка газа 	<ul style="list-style-type: none"> Проверьте соответствие давления газа. (включите другой газовой прибор) Обратитесь в газо - аварийную службу.
14	Отопление Бойлер	Проблема в безопасной циркуляции	<ul style="list-style-type: none"> Обратитесь в сервисный центр.
15	Отопление Бойлер	Проблема циркуляции Воды	<ul style="list-style-type: none"> Проверьте нормальное поступление воды. В котле, если манометр показывает значение 0, основываясь на инструкции, подпитайте котел. Осмотрите трубопровод системы отопления на наличие повреждений и протечек. При отсутствии проблем отключите котел от электроснабжения и потом снова включите котёл.
16	Отопление Бойлер	Кипение (перегрев)	<ul style="list-style-type: none"> Проверьте краны поступления воды в каждую комнату. Удалите воздух в трубопроводах. Очистите фильтр отопления.
19	Отопление Бойлер	Перегрев котла	<ul style="list-style-type: none"> Нажатием кнопок отопления и бойлера на пульте, выключите и снова включите котёл. Если проблема повторяется, обратитесь в сервис центр.
20	Неправильная установка дип переключателя	Неправильная установка ДигИ переключателя	<ul style="list-style-type: none"> Проверьте правильность настроек ДИП переключателей
31	Отопление Бойлер	Проблема с терморезистором отопления	<ul style="list-style-type: none"> Нажатием кнопки ГВС и отопления на пульта Дистанционного управления выключите и снова Включите коте .
32	Отопление Бойлер	Проблема с терморезистором промерзания	<ul style="list-style-type: none"> Нажатием кнопки ГВС и отопления на пульте Дистанционного управления выключите и снова включите котел.

Перечень возможных ошибок при срабатывании устройств безопасности

Показание на пульте	Режим работы котла	Причина неисправностей	Способ устранения неисправности
34	Бойлер ¹	Проблема с терморезистором бойлера	<ul style="list-style-type: none"> • Нажатием кнопок отопления и бойлера на пульте, выключите и снова включите котёл. • Если проблема повторяется, обратитесь в сервис центр
35	Бойлер Отопление Электроснабжение	Проблема с терморезистором режима отопления комнатной температуры	<ul style="list-style-type: none"> • Выключите котел и снова включите его. Используйте котел по температуре теплоносителя (стр. 8) • Если проблема не устраняется, то обратитесь в сервисный центр.
36	Отопление Бойлер	Проблема с терморезистором промерзания	<ul style="list-style-type: none"> • Нажатием кнопок отопления и бойлера на пульте, выключите и снова включите котёл. • Если проблема не устраняется, то обратитесь в сервисный центр.
37	Отопление Бойлер	Проблема с терморезистором обратки (с бойлера/отопления)	<ul style="list-style-type: none"> • Нажатием кнопки бойлера и отопления на пульте дистанционного управления выключите и снова. • Если проблема повторяется, обратитесь в сервисный центр.
43	Злектро снабжение	Низкий уровень теплоносителя	<ul style="list-style-type: none"> • Откройте кран подпитки системы отопления. Когда давление теплоносителя достигнет значения 0.5-1,5 кг/см (зелёный сектор на манометре) закройте кран подпитки.
52	Отопление Бойлер	Проблема с модуляционным газовым клапаном	<ul style="list-style-type: none"> • Выключите режим отопления или ГВС, а после включите.
61	Отопление Бойлер	Проблема с мотором вентилятора	<ul style="list-style-type: none"> • Проверьте правильность подсоединения системы удаления отработанных газов, выключите котел а потом снова включите его.
71	Отопление Бойлер	Проблема с электромагнитным газовым клапаном	<ul style="list-style-type: none"> • Выключите отопление а потом снова включите его.
72	Отопление Бойлер	Проблема с электромагнитным газовым клапаном	<ul style="list-style-type: none"> • Проверьте кран подачи газа, выключите режим отопления, а после включите его снова.
89	Злектроснабжение	Полное промерзание	<ul style="list-style-type: none"> • Обратитесь в сервисный центр.
90	Отопление Бойлер	Проблема с работой вентилятора	<ul style="list-style-type: none"> • Выключите отопление, а потом снова включите его. • Проверьте дымоход на наличие льда, инея и т.д (очистите дымоход).
96	Бойлер	Проблема с пробным запуском	<ul style="list-style-type: none"> • Выключите ГВС а потом снова включите его.
97	Отопление	Проблема с пробным запуском	<ul style="list-style-type: none"> • Выключите отопление а потом снова включите его.
99	Отопление Бойлер	Проблема с работой вентилятора	<ul style="list-style-type: none"> • Проверьте дымоход на наличие льда, инея и т.д. (очистите дымоход) • Выключите отопление и снова включите (на пульте управления)

※ В случае невозможности использования регулятора температуры в помещении из-за неисправности, нажмите кнопку аварийного управления в режим «Вкл» до тех пор пока не произведёте ремонт пульта.

Установка пульта управления



Условия выбора места установки

- В целях легкого управления и регулирования отопления и ГВС, установите пульт на стену спальни или зала на высоте 1.2- 1.5 метра от уровня пола.

Запрещается устанавливать в следующих местах

- в местах, где температура воздуха превышает 40 °С (вблизи газовой плиты и т.п.)
- в местах, куда попадает солнечные лучи.
- в местах, где есть водяной пар (вблизи газовой плиты, других эл. приборов и т.п.)
- в местах, где может попасть вода (вблизи умывальника и т.п.)
- в местах, где много жирных веществ

Соединение проводов пульта дистанционного управления

Внимание

- Используйте 2-х фазный провод с двойной полиэтиленовой изоляцией. Короткое замыкание в проводах может вывести котел из строя.
- Не связывайте и не прокладывайте в месте с другими электрическими проводами(220V).
- У пульта дистанционного управления нет электрополей +и - в целях предотвращения коротких замыканий, обрыва провода и утечки электроэнергии хорошо соедините и изолируйте изолентой участки узлов.
- При использовании UTP провода каждый парный провод необходимо соединять по отдельности. В случае несоблюдения данного правила это может стать причиной нарушения подачи нормального сигнала.

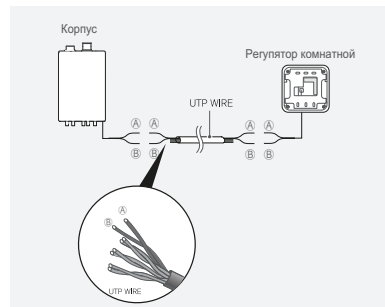

Соединение пульта дистанционного управления

- При соединении провода пульта дистанционного управления с котлом отсоедините котел от сети электропитания и не соединяйте до полного окончания монтажа пульта дистанционного управления.
- Не разбирайте корпус пульта дистанционного управления, это может стать причиной поломки.
- Прокладывайте провод пульта дистанционного управления так, чтобы он не подвергался прямому нагреву.

Инструкции по установке пульта дистанционного

При установке на стену

- Сделайте отверстие (6.0 x глубина 35-40 ММ) и установите дюбель (пробка) с отверстиями для болтов.
- Используя отвертку, отделите от пульта дистанционного управления его крепёжную пластину.
- Делайте это осторожно не повредите пульт дистанционного управления.
- Прикрепите винты (с плоской шляпкой) крепёжную пластину к стене и установите пульт дистанционного управления.
- При использовании других винтов пульт дистанционного управления может не установиться.
- Электропровод из пульта дистанционного управления выведите с нижней центральной части.

Присоединение пульта

- Отделите крепёжную пластину пульта дистанционного управления и прикрепите его винтами (с плоской шляпкой).
- После подсоединения электропровода установите пульт дистанционного управления.
- Сильное закручивание винтов может привести к изменению формы крепёжной пластины и послужить непрочной установке пульта дистанционного управления.

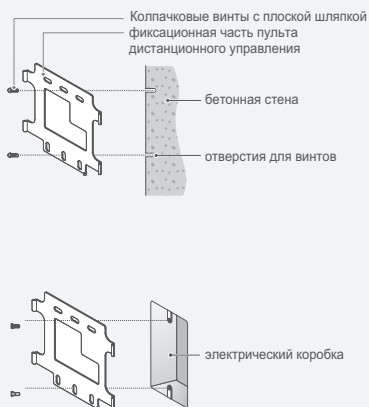

Паспорт пульта управления Smart IoT

Комплектующие

- Пульт управления
- Руководство пользователя / Паспорт
- Винты (2 шт.) для инсталляции пульта управления

Характеристики продукта

Название продукта	Пульт управления Rinnai WiFi Smart IoT	
Название модели	WF-U200(RU)	
Установка	Настенный	
Габариты (мм)	120(В) X 120(Ш) X 16(Д)	
Вес (г)	237 (пульт управления)	
	460 (В полной комплектации)	
Мощность	DC 12V	
Регулировка температуры	Обогрев	температура теплоносителя: 40~85°C / температура в помещении: 5~40°C
	ГВС	установка по температуре (Термистор): 35~60°C (поградусное регулирование) установка по температуре бойлера (Термостат): работает режиме вкл/выкл
Потребляемая мощность (W)	3.5 (Только термостат)	
Резервная мощность (W)	0.5 (Только термостат)	
Частотный диапазон	2412-2472 MHz	
Выходная мощность RF (EIRP)	13.93 dBm	
Тип антенны	Внутренняя дипольная антенна	
Модуляция	DSSS. OFDM	
Режим работы (Симплекс/Дуплекс)	Дуплекс	
Wi-Fi	IEEE 802.11b/g/n, 2.4 ГГц	
Коммуникация	2.4 ГГц Wi-Fi сеть с WPA, WPA2 протокол безопасности	
Рабочая температура	От -20°C до 70°C	
Производитель	Rinnai Korea Corporation Адрес: 48, БАЕКВЕОМ-РО 577BEON-GIL, БУПЫЕОНГ-ГУ, INCHEON, KOREA Тел.: +82-32-570-8300 Факс.: +82-32-578-7024 Сайт: www.rinnai.co.kr	
Официальный дистрибьютор	ООО «Балхай Сервис» Адрес: Россия, г. Москва, 121471, ул. Рябиновая, д.55, стр.2. E-mail: info@rinnairussia.ru Тел.: 8 (800) 700-49-89 Сайт: www.rinnairussia.ru	

Паспорт пульта управления Smart IoT

ГАРАНТИЙНЫЕ ОБЯЗАТЕЛЬСТВА

Настоящая гарантия выдается изготовителем в дополнение к конституционным и иным правам потребителей и ни в коей мере не ограничивает их.

Гарантия действительна только при вводе изделия в эксплуатацию (первом пуске) специализированной организацией, имеющей соответствующие лицензии и при заполнении соответствующих граф гарантийного талона.

Гарантийные работы выполняются авторизованным сервисным центром Rinnai.

Для осуществления монтажа, ввода оборудования в эксплуатацию и последующего обслуживания и ремонта рекомендуем Вам обращаться в ближайший авторизованный сервисный центр Rinnai.

Телефон горячей линии: 8-800-700-49-89, www.rinnairussia.ru.

Гарантийный срок составляет 12 месяцев со дня ввода изделия в эксплуатацию, но не более 18 месяцев со дня продажи изделия. В течение данного гарантийного срока все работы по устранению недостатков (ремонт и замена запасных частей), возникших по вине завода-изготовителя, при условии соблюдения пользователем всех правил, изложенных в инструкции пользователя и гарантийном талоне, выполняются бесплатно только авторизованным сервисным центром Rinnai.

ГАРАНТИЙНЫЕ ОБЯЗАТЕЛЬСТВА УТРАЧИВАЮТ СВОЮ СИЛУ В СЛУЧАЯХ:

- несоблюдения правил установки и эксплуатации;
- отсутствия заводской маркировочной таблички на изделии;
- самостоятельного ремонта, демонтажа, замены составных частей, повлекших нарушение работоспособности оборудования;
- небрежного хранения, механических повреждений при транспортировке или монтаже;
- ремонта, проведенного сторонней организацией;
- отсутствия документов, подтверждающих ввод изделия в эксплуатацию;
- использования изделия в целях, для которых оно не предназначено;
- повреждения или удаления пломбы с опломбированных деталей;
- Гарантия не распространяется на сменные и быстроизнашивающиеся детали, имеющие собственный ограниченный срок службы.

ГАРАНТИЯ НЕ РАСПРОСТРАНЯЕТСЯ:

Гарантия не распространяется на проведение регламентного технического обслуживания, другие сменные и быстроизнашивающиеся детали, имеющие собственный ограниченный срок службы. А также, на неисправности, связанные механическими воздействием, с загрязнением (пыль, грязь, остатки монтажного материала и т.д.)

РЕКОМЕНДОВАННЫЕ УСЛОВИЯ ДЛЯ СОХРАНЕНИЯ ГАРАНТИИ:

Для обеспечения более надежной работы оборудования, в соответствии с локальными условиями эксплуатации, рекомендуется использовать его в соответствии с правилами эксплуатации.

СРОК СЛУЖБЫ:

Установленный срок службы оборудования составляет 5 лет со дня ввода в эксплуатацию. После истечения данного срока службы пользователю следует обратиться в авторизованный сервисный центр Rinnai для квалифицированного технического обслуживания и принятия решения о дальнейшей эксплуатации оборудования.

СВЕДЕНИЯ ОБ УТИЛИЗАЦИИ:

Перед утилизацией пульта необходимо отключить его от газового котла и утилизировать как полимерный материал.

ПРАВИЛА ТРАНСПОРТИРОВКИ И ХРАНЕНИЯ:

1. Пульт должен транспортироваться в заводской упаковке. Не допускайте ударов, резких толчков при транспортировке или погрузочно-разгрузочных работах, так как это может привести к повреждению.
2. Хранить пульт необходимо в закрытых помещениях с естественной циркуляцией воздуха при относительной влажности не выше 80% и температуре не ниже + 5 С.

Memo

Memo

Memo

Rinnai