

RIDGID®

Seesnake® Micro™ Seesnake® Visual Inspection Equipment

GB	p. 1
FR	p. 6
ES	p. 13
DE	p. 21
NL	p. 24
IT	p. 27
PT	p. 30
SV	p. 33
DA	p. 36
NO	p. 39
FI	p. 42
HR	p. 45
PL	p. 48
RO	p. 51
CZ	p. 54
HU	p. 57
GR	p. 60
RU	p. 63



RIDGE TOOL COMPANY

Table of Contents

General Safety Information

Work Area Safety	1
Personal Safety	1
Battery Precaution	1
SeeSnake Micro Use and Care	1
Service	1

Specific Safety Information

FCC Statement	2
SeeSnake Micro Safety	2

Description, Specifications and Standard Equipment

Description	2
Specifications	2
Standard Equipment.....	3
Assembly	3

Tool and Work Area Set-Up	4
--	---

Operating Instructions	4
-------------------------------------	---

Using The Imager	4
------------------------	---

Transportation & Storage	5
---	---

Maintenance Instruction	5
--------------------------------------	---

Service and Repair	5
---------------------------------	---

Troubleshooting	5
------------------------------	---

Lifetime Warranty	67
--------------------------------	----

General Safety Information



WARNING! Read these instructions and the accompanying safety booklet carefully before using this equipment. If you are uncertain about any aspect of using this tool, contact your **RIDGID** distributor for more information.

Failure to understand and follow all instructions may result in electric shock, fire, and/or serious personal injury.

SAVE THESE INSTRUCTIONS!

Work Area Safety

- **Keep your work area clean and well lit.** Cluttered benches and dark areas may cause accidents.
- **Do not operate electrical devices or visual inspection tool in explosive atmospheres, such as in the presence of flammable liquids, gases, or heavy dust.** Electrical devices or visual inspection tools create sparks which may ignite the dust or fumes.
- **Do not use the visual inspection tool around corrosive chemicals.** Exposure to corrosive, oily environments can ruin the plastic covering on the imager head and ruin the picture quality.
- **Keep bystanders, children, and visitors away while operating visual inspection tool.** Do not let visitors contact the unit.

Personal Safety

- **Stay alert, watch what you are doing and use common sense.** Do not use visual inspection tool while tired or under the influence of drugs, alcohol, or medications. A moment of inattention while operating tools may result in serious personal injury.
- **Do not overreach. Keep proper footing and balance at all times.** Proper footing and balance enables better control of the tool in unexpected situations.
- **Use safety equipment.** Always wear eye protection. Dust mask, non-skid safety shoes, hard hat, or hearing protection must be used for appropriate conditions.
- **Use proper accessories.** Do not place this product on any unstable cart or surface. The product may fall causing serious injury to a person or serious damage to the product.
- **Prevent object and liquid entry.** Never spill liquid of any kind on the video display unit. Liquid increases the risk of electrical shock and damage to the product.
- **Do not use this device for personal or medical use/inspection in any way.**
- **The unit is not shock-resistant.** Do not use it as a hammer or drop it.

Battery Precautions

- **Remove the batteries when cleaning the unit.**
- **Remove the batteries before storing the unit for a long time.**
- **When necessary, REPLACE ALL FOUR BATTERIES in this unit with new ones.**
- **Use only the size and type of battery specified.**

- **Be sure to install the battery with the correct polarity as indicated in the battery compartment.**
- **This visual inspection tool is not designed to be used with rechargeable batteries.**
- **Properly dispose of the battery. Exposure to high temperatures can cause the battery to explode, so do not dispose of in a fire.** Place tape over the terminals to prevent direct contact with other objects. Some countries have regulations concerning battery disposal. Please follow all applicable regulations.

SeeSnake Micro Use and Care

- **Use visual inspection tool only as directed.** Do not operate the SeeSnake Micro unless the owner's manual has been read and proper training has been completed.
- **Do not immerse the handheld display unit in water. Store in a dry place.** Such measures reduce the risk of electric shock and damage. The imager head and the cable are water resistant when the unit is fully assembled, but the video display unit is not.
- **Do not use the camera if condensation forms inside the lens.** Let the water evaporate before using again.
- **Do not use tool if ON/OFF switch is not properly working.** Any tool that cannot be controlled with the switch is dangerous and must be repaired.
- **Store idle equipment out of the reach of children and other untrained persons.** Equipment is dangerous in the hands of untrained users.
- **Maintain the visual inspection tool with care.** Properly maintained tools are less likely to cause injury.
- **If unit is dropped check for breakage of parts, and any other conditions that may affect the tool's operation.** If damaged, have the tool serviced before using. Many accidents are caused by poorly maintained tools.
- **Use only accessories that are recommended by the manufacturer for your tool.** Accessories that may be suitable for one tool may become hazardous when used on another tool.
- **Dry your hands before turning the unit ON or OFF and before replacing batteries.**
- **Protect against excessive heat.** The product should be situated away from heat sources such as radiators, heat registers, stoves or other products (including amplifiers) that produce heat. Do not use the unit near moving machinery or areas where the temperature will exceed 113°F.

Service

- **Tool service must be performed only by qualified repair personnel.** Service or maintenance performed by unqualified repair personnel could result in injury.
- **When servicing a tool, use only identical replacement parts. Follow instructions in the Maintenance Section of this manual.** Use of unauthorized parts or failure to follow maintenance instructions may create a risk of electrical shock or injury.
- **Do not attempt to take any pieces of this unit apart unless directed to by this manual.**
- **Follow instructions for changing accessories.** Accidents are caused by poorly maintained equipment.
- **Provide proper cleaning.** Do not use acetone to clean the unit. Instead, use alcohol. Gently clean the LCD with a dry cloth. Remove batteries before cleaning.
- **Conduct a safety check.** Upon completion of any service or repair of this product, ask the service technician to perform safety checks to determine that the product is in proper operating condition.

- **Stop using the unit if it starts smoking or emitting noxious fumes.**
- **Remove the batteries and refer servicing to qualified service personnel under any of the following conditions:**
 - If liquid has been spilled or objects have fallen into product;
 - If product does not operate normally by following the operating instructions;
 - If the product has been dropped or damaged in any way;
 - When the product exhibits a distinct change in performance.

If you have any questions regarding the service or repair of this machine, call or write to:

Ridge Tool Company
 Technical Service Department
 400 Clark Street
 Elyria, Ohio 44035-6001
 Tel: (800) 519-3456
 E-mail: TechServices@ridgid.com
 On the Web: www.ridgid.com

Specific Safety Information

⚠WARNING: Read this operator's manual carefully before using the SeeSnake Micro. Failure to understand and follow the contents of this manual may result in electrical shock, fire and/or severe personal injury.

Call the Ridge Tool Company, Technical Service Department at (800) 519-3456 if you have any questions.

FCC Statement

This device complies with Part 15 of the FCC Rules. Operation is subject to the following two conditions:

1. This device may not cause harmful interference.
2. This device must accept any interference received, including interference that may cause undesired operation.

NOTE! This equipment has been tested and found to comply with the limits for Class B digital devices, pursuant to Part 15 of the FCC rules. These limits are designed to provide reasonable protection against harmful interference in a residential installation.

This equipment generates uses and can radiate radio frequency energy and, if not installed and used in accordance with the instructions, may cause harmful interference to radio communications. However, there is no guarantee that interference will not occur in a particular installation.

If this equipment does cause harmful interference to radio or television reception, which can be determined by turning the equipment off and on, the user is encouraged to try to correct the interference by one or more of the following measures:

- Reorient or relocate the receiving antenna.
- Increase the separation between the equipment and receiver.
- Consult the dealer or an experienced radio/TV technician for help.

Use of shielded cable is required to comply with Class B limits in Subpart B of Part 15 of the FCC rules.

Do not make any changes or modifications to the equipment unless otherwise specified in the manual. If such changes or modifications should be made, you could be required to stop operation of the equipment.

SeeSnake Micro Safety

- **Do not place SeeSnake Micro into anything or anywhere that may contain a live electrical charge.**
- **FOR WALLS:** For inspecting inside walls, be sure to shut off the circuit breaker to the whole house before using the SeeSnake Micro behind any of the walls.
- **FOR PIPES:** If you suspect a metal pipe could contain an electrical charge, have a qualified electrician check the pipe before using the SeeSnake Micro. Ground circuits, in some cases, can be returned to cast iron pipes and cause them to be charged.
- **FOR AUTOMOBILES:** Be sure the automobile is not running during inspection. Metal and liquid under the hood may be hot. Do not get oil or gas on the imager head. Exposure to petroleum-based substances will eventually degrade the imager head covering.
- **GENERAL USE:** Do not use anywhere the unit may come into exposure with hazardous chemicals, electrical charges or moving parts. Such situations may result in serious injury or death.

SAVE THESE INSTRUCTIONS!

Description, Specifications and Standard Equipment

Description

The SeeSnake Micro displays live color video from an imaging sensor and lighting source connected to a flexible cable. It can be used to look into tight spots and beam back real-time video to a color LCD. Accessories (mirror, hook and magnet) are included to attach to the imager head to provide application flexibility.

Specifications

Recommended Use Indoor
Viewable Distance 1" to 12"
Power Supply 4 Alkaline AA 1.5-volt batteries
Estimated Battery Life 3 hours of continuous use
Weight 1.2 lbs (0.5 kg)

Dimensions:

Length 7" (17.8 cm)
 Width 3.63" (9.2 cm)
 Height 6.25" (15.9 cm)

Display:

Resolution 160 x 234
 Screen Type 2.5" LCD

Operating Environment:

Temperature 32°F to 113°F (0°C to 45°C)
 Humidity 5% to 95% non-condensing (display unit)
 Storage Temperature -4°F to 158°F (-20°C to 70°C)
 Water Resistance Image head and extensions to 10' (260 mm)
 water depth (When assembled.)

Maximum Distance Optional cable extensions can be assembled
 to make cable up to 30' (762 mm) long

Standard Equipment

The SeeSnake Micro comes with the following items:

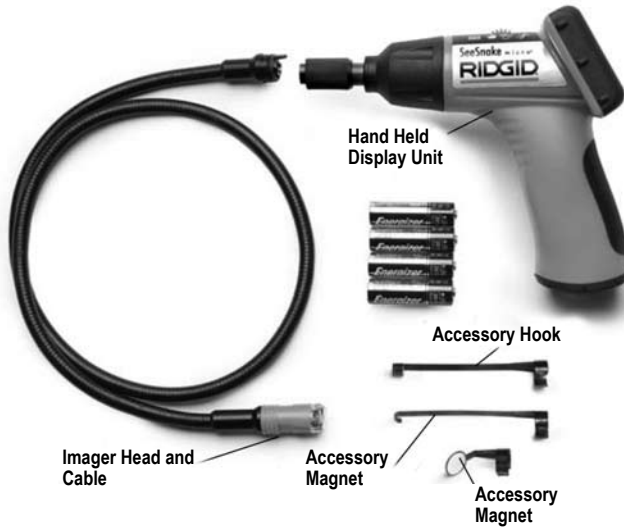

Figure 1 – System Components

Assembly

To Install Batteries (4 AA):

NOTE! Be sure to read Battery Precautions section on Page 2.

1. Turn the hand-held viewer upside down to expose the battery compartment cover and screw (Figure 2).

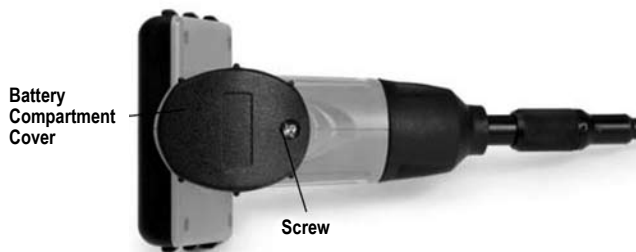

Figure 2

2. Using a Phillips head screwdriver, remove screw and cover.
3. Remove battery compartment and insert four (4) new AA batteries into the proper slots in the battery compartment (Figure 3). Proper battery orientation is indicated on the battery compartment.

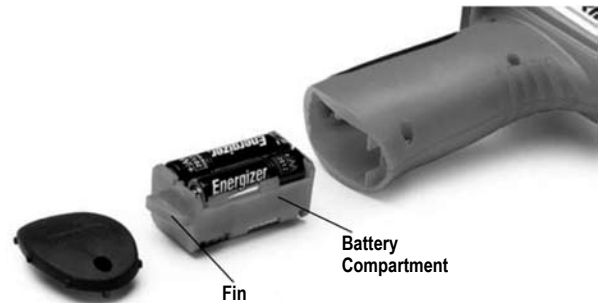

Figure 3

4. Replace battery compartment, making sure the fin is oriented as shown with its taller portion toward the LCD screen.
5. Replace battery cover (Figure 2) and screw.

To use the display unit (Figure 1), it must be connected to the imager head cable.

To connect the cable to the display unit, make sure the keyed ends (Figure 4) are properly aligned. Once they are aligned, finger tighten the knurled knob to hold the connection in place.

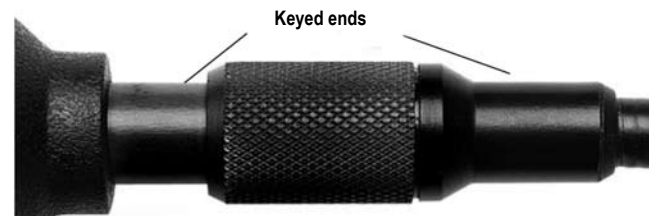

Figure 4

To Install an Accessory:

The three included accessories, (mirror, hook and magnet) (Figure 1) all attach to the imager head the same way.

To connect, hold the imager head as shown in Figure 5.

Slip the semicircle end of the accessory, over the flats of the imager head as shown in Figure 5. Then rotate the accessory a 1/4 turn so the long arm of the accessory is extending out as shown in Figure 6.



Figure 5



Figure 6

Tool and Work Area Set-Up

⚠WARNING: To prevent serious injury, proper set-up of the tool and work area is required. The following procedures should be followed:

1. Review General Safety Information section of this manual (Page 2).
2. Check work area for:
 - Adequate lighting
 - Flammable liquids, vapors or dust that may ignite.
3. Follow tool set-up according to specific tool operator's manual.

Operating Instructions

CAUTION: Do not use excessive force to insert or bend the cable. Do not use the cable or imager head to modify surroundings, clear pathways or clogged areas, or as anything other than an inspection device. The hand-held display unit is not water resistant. The imager head and its covering are water resistant, but are not acid-proof or fireproof. Petroleum-based products will ruin the imager head's protective plastic covering over time. Avoid submersing the imager head into corrosive, oily places.

Using The Imager

To turn the unit on, hold the viewer with the LCD screen facing you (Figure 7). Roll the ON/OFF switch away from you to turn on the screen. The switch then acts as a dimmer for the twin LEDs (Figure 8) that surround the camera on the imager head and provide lighting.



Figure 7



Figure 8

Typical Applications

The SeeSnake Micro is designed as a remote inspection device. Typical applications might include HVAC inspection (Figure 9), automotive inspection (Figure 10), cable routing, automotive/boat/aircraft inspection, etc.



Figure 9



Figure 10

When in use, the snake should easily maneuver itself into position going forward.

TIP! The cable can be bent into a certain shape. This may help you maneuver the cable into tight areas.

NOTE! The SeeSnake Micro was not designed to take the place of a drain cleaner or electrical/plumbing fish sticks or tapes. In limited instances, the SeeSnake Micro's accessories can be used to retrieve small items like dropped rings or screws.

Transportation & Storage

1. Avoid exposing the unit to continuous vibration or extreme hot and cold temperatures.
2. Always store the SeeSnake Micro indoors in the case it came with.
3. Always remove the batteries if the unit will not be used for an extended period of time.

Maintenance Instructions

CAUTION: Make sure the batteries have been removed from the unit before performing maintenance.

The SeeSnake Micro has been designed to require little maintenance. However, in order to maintain its performance, you must always follow these guidelines:

1. Always handle the device with care. It is not shock-resistant and should not be banged or dropped. Treat it as you would any other sensitive optical device.
2. Always clean the imager head after use with soap and mild detergent.
3. Use only alcohol swabs to clean the connections.
4. Avoid rubbing too hard on the LCD. After use, wipe the display clean gently with a dry cloth.
5. Do not disassemble this device beyond what is shown in the manual. Doing so will void your warranty.

Troubleshooting

SYMPTOM	POSSIBLE REASON	POSSIBLE SOLUTION
Display turns ON, but does not show image.	<ul style="list-style-type: none"> - Loose cable connections. - Imager head covered by debris. 	<ul style="list-style-type: none"> - Check cable connections, clean if required. - Re-attach. - Visually inspect imager head to make certain it is not covered by debris.
LEDs on imager head are dim at max brightness, display switches between black and white, color display turns itself OFF after a brief period.	<ul style="list-style-type: none"> - Batteries low on power. 	<ul style="list-style-type: none"> - Replace batteries.
Unit will not turn ON.	<ul style="list-style-type: none"> - Dead batteries. 	<ul style="list-style-type: none"> - Replace batteries.

Service and Repair

CAUTION: Tool should be taken to a RIDGID Independent Authorized Service Center or returned to the factory. All repairs made by Ridge service facilities are warranted against defects in material and workmanship.

If you have any questions regarding the service or repair of this machine, call or write to:

Ridge Tool Company
 Technical Service Department
 400 Clark Street
 Elyria, Ohio 44035-6001
 Tel: (800) 519-3456
 E-mail: TechServices@ridgid.com

For name and address of your nearest Independent Authorized Service Center, contact the Ridge Tool Company at (800) 519-3456 or <http://www.ridgid.com> or www.seesnake.com

Table des matières

Consignes générales de sécurité

Sécurité du chantier	7
Sécurité individuelle	7
Précautions à prendre avec les piles	7
Utilisation et entretien du SeeSnake Micro	7
Service après-vente	8

Consignes de sécurité spécifiques

Enoncé de la FCC	8
Sécurité du SeeSnake Micro	8

Description, spécifications et équipements de base

Description	9
Spécifications	9
Equipements de base	9
Assemblage	9

Préparation de l'appareil et du chantier

Utilisation de l'appareil	10
--	----

Utilisation de l'imageur	10
--------------------------------	----

Transport et stockage	11
------------------------------------	----

Entretien	11
------------------------	----

Service après-vente et réparations	11
---	----

Dépannage	12
------------------------	----

Garantie à vie	67
-----------------------------	----

Consignes générales de sécurité



AVERTISSEMENT! Lisez attentivement ces instructions et le guide de sécurité qui les accompagne avant d'utiliser cet appareil. Si vous avez des questions sur l'un ou l'autre aspect relatif à l'utilisation de cet outil, contactez votre distributeur **RIDGID**.

L'incompréhension et le non-respect de toutes les instructions peut provoquer une électrocution, un incendie et/ou des blessures corporelles graves.

CONSERVEZ CES INSTRUCTIONS !

Sécurité du chantier

- **Maintenez le chantier propre et bien éclairé.** Les établis encombrés et les endroits sombres peuvent provoquer des accidents.
- **N'utilisez pas de dispositif ou d'appareil d'inspection visuelle dans un milieu explosif, tel qu'en présence de liquides, de gaz ou de poussières lourdes inflammables.** Les dispositifs électriques et les appareils d'inspection visuelle produisent des étincelles qui risquent d'enflammer lesdites poussières et vapeurs.
- **N'utilisez pas cet appareil d'inspection visuelle à proximité de produits corrosifs.** Toute exposition aux milieux corrosifs et huileux risquerait d'endommager le couvercle en matière plastique de la tête de l'imageur, et ruiner la qualité des images.
- **Eloignez les curieux, les enfants et les visiteurs lors de l'utilisation de l'appareil d'inspection visuelle.** Ne laissez personne toucher l'appareil.

Sécurité individuelle

- **Soyez attentif, faites attention à ce que vous faites et faites preuve de bon sens.** N'utilisez pas cet appareil d'inspection visuelle lorsque vous êtes fatigué, sous l'influence de drogues, de l'alcool ou de médicaments. Un instant d'inattention lors de l'utilisation de l'appareil risque de provoquer de graves blessures corporelles.
- **Ne vous mettez pas en porte-à-faux. Maintenez votre équilibre à tout moment.** Un bon équilibre vous permet de mieux contrôler l'appareil en cas d'imprévu.
- **Utilisez les équipements de protection appropriés.** Portez systématiquement une protection oculaire. Un masque à poussière, des chaussures antidérapantes, un casque et une protection auditive peuvent s'avérer nécessaires selon les conditions d'emploi.
- **Utilisez les accessoires appropriés.** Ne posez pas cet appareil sur un support fixe ou roulant instable. L'appareil risque de tomber et s'endommager ou occasionner de sérieuses blessures.
- **Évitez toute pénétration d'objets étrangers et de liquides.** Ne jamais verser de liquide quelconque sur l'écran de l'appareil. Toute pénétration de liquides augmenterait les risques de choc électrique et risque d'endommager l'appareil.
- **Ne jamais utiliser cet appareil à des fins d'auscultation personnelle ou médicale.**
- **Cet appareil n'est pas résistant aux chocs.** Ne vous en servez pas en tant que marteaux, ne le laissez pas tomber.

Précautions à prendre avec les piles

- Retirez les piles avant de nettoyer l'appareil.
- Retirez les piles avant le stockage long terme de l'appareil.
- Lorsqu'il s'avère nécessaire de remplacer les piles **REPLACEZ LES QUATRE PILES A LA FOIS.**
- N'utilisez que le type de pile préconisé.
- N'oubliez pas d'installer les piles selon la polarité indiquée dans le logement des piles.
- Cet appareil d'inspection visuelle n'est pas compatible avec les piles rechargeables.
- Disposez des piles de manière appropriée. Ne jamais incinérer les piles, car toute exposition à des températures élevées risque de les faire exploser. Recouvrez les bornes des piles avec une bande adhésive afin d'éviter leur contact avec d'autres objets. Certains pays ont des réglementations visant le recyclage des piles. Respectez la réglementation en vigueur.

Utilisation et entretien du SeeSnake Micro

- **Respectez les consignes d'utilisation du matériel d'inspection visuelle.** N'utilisez pas le SeeSnake Micro sans formation appropriée et sans s'être familiarisé avec son mode d'emploi.
- **Ne pas immerger l'écran portable dans l'eau. Stockez l'appareil dans un endroit sec.** De telles mesures réduiront les risques de choc électrique et de détérioration de l'appareil. Une fois qu'ils sont assemblés, la tête et le câble de l'imageur sont étanches, mais l'écran vidéo ne l'est pas.
- **Ne pas utiliser la caméra s'il y a de la condensation derrière sa lentille.** Laissez l'eau s'évaporer avant d'utiliser l'appareil.
- **Ne pas utiliser l'appareil si son interrupteur Marche/ Arrêt ne fonctionne pas correctement.** Un appareil qui ne peut pas être commandé par son interrupteur est dangereux et doit être réparé.
- **Rangez les appareils non utilisés hors de la portée des enfants et des non initiés.** Ce type d'appareil peut s'avérer dangereux entre les mains de personnes non initiées.
- **Entretenez soigneusement cet appareil d'inspection visuelle.** Les appareils bien entretenus sont moins susceptibles de provoquer des accidents.
- **En cas de chute, examinez l'appareil pour signes de bris ou autres anomalies qui risquent de nuire à son bon fonctionnement.** Le cas échéant, l'appareil devra être réparé avant son utilisation. Les appareils mal entretenus sont à l'origine de nombreux accidents.
- **N'utilisez que les accessoires prévus par le fabricant pour votre type d'appareil particulier.** Les accessoires adaptés à un type d'appareil peuvent être dangereux lorsqu'ils sont utilisés avec un autre type d'appareil.
- **Séchez vos mains avant toute mise en marche ou arrêt de l'appareil, et avant de remplacer ses piles.**
- **Protégez l'appareil contre une chaleur excessive.** L'appareil doit être éloigné de toutes sources de chaleur, tels que radiateurs, bouches de chauffage, cuisinières et autres articles (y compris les amplificateurs) susceptibles de générer de la chaleur. N'utilisez pas l'appareil à proximité de matériel mécanique ou dans des endroits susceptibles d'atteindre des températures en excès de 113°F.

Service après vente

- La réparation de cet appareil doit être exclusivement confiée à un réparateur qualifié. La réparation ou la révision de l'appareil par du personnel non qualifié augmenterait les risques d'accident.
- Lors de la réparation de l'appareil, n'utilisez que des pièces de rechange identiques aux pièces d'origine. Respectez les consignes de la section 'Entretien' de ce manuel. L'utilisation de pièces non autorisées et le manque de respect des consignes d'entretien augmenterait les risques de choc électrique et d'accident.
- Ne tentez aucun démontage partiel ou complet des composants de l'appareil sans que cela ait été préconisé dans ce manuel.
- Respectez les consignes visant le remplacement des accessoires. Les appareils mal entretenus provoquent les accidents.
- Nettoyez l'appareil de manière appropriée. N'utilisez pas d'acétone pour nettoyer l'appareil. Utilisez plutôt de l'alcool. Nettoyez l'écran ACL avec un chiffon sec. Enlevez les piles avant le nettoyage.
- Effectuez un contrôle de sécurité de l'appareil. Suite à toute révision ou réparation, demandez au réparateur d'effectuer un contrôle de sécurité afin d'assurer le bon fonctionnement de l'appareil.
- N'utilisez pas l'appareil s'il commence à émettre de la fumée ou des vapeurs nocives.
- Retirez les piles et confiez l'appareil à un réparateur qualifié dans les cas suivants :
 - Infiltration de liquides ou d'objets divers ;
 - Mauvais fonctionnement de l'appareil, malgré le suivi des consignes d'utilisation ;
 - Chute ou choc quelconque ;
 - Performances anormales notables.

Veuillez adresser toutes questions éventuelles visant la révision ou la réparation de l'appareil aux coordonnées suivantes:

Ridge Tool Company
 Technical Service Department
 400 Clark Street
 Elyria, Ohio 44035-6001
 Tél. : (800) 519-3456
 E-mail: TechServices@ridgid.com
 Site Internet : www.ridgid.com

Consignes de sécurité spécifiques

⚠ATTENTION: Lisez le mode d'emploi soigneusement avant d'utiliser le SeeSnake Micro. Tout manque de compréhension ou de respect de son contenu augmenterait les risques de choc électrique, d'incendie et/ou de grave blessure corporelle.

CEn cas d'incertitudes, consultez les services techniques de la Ridge Tool Company en composant le (800) 519- 3456.

Enoncé de la FCC (Commission Fédérale de la Communication)

Cet appareil est homologué au titre de la Section 15 de la Réglementation FCC.

Son utilisation est soumise aux deux conditions suivantes:

1. L'appareil ne doit pas produire de parasitage néfaste.
2. L'appareil doit accepter toutes interférences reçues, y compris celles susceptibles de nuire à son fonctionnement normal.

NOTA! Ce matériel a été éprouvé et reconnu conforme aux limites imposées sur les appareils numériques Catégorie B, selon la Section 15 de la réglementation FCC. Ces limites ont été établies afin d'assurer une protection raisonnable contre le parasitage néfaste en milieu résidentiel. Ce matériel produit, utilisé et peut rayonner des radiofréquences qui, faute d'installation et utilisation appropriées, risquent de créer des parasites néfastes aux communications radio. Il n'est pas garanti, cependant, que dans certaines installations, de telles interférences n'aient pas lieu. Si ce matériel devait effectivement interférer avec la réception radio ou télévision locale lorsqu'il est en marche, il est fortement conseillé à l'utilisateur d'essayer d'éliminer cette interférence selon l'une ou plusieurs des mesures suivantes :

- Réorienter ou déplacer l'antenne de réception.
- Eloigner le matériel du récepteur.
- Demander conseil auprès du fournisseur ou d'un technicien radio/télévision qualifié.

La conformité aux limites de la Catégorie B décrites au sous-titre B de la Section 15 de la réglementation FCC nécessite l'utilisation de câbles blindés.

Ne tentez pas de remplacer ou de modifier les composants de ce matériel sans que cela soit préconisé dans le manuel. Sinon, vous risquez d'être ordonné d'arrêter votre exploitation du matériel.

Sécurité du SeeSnake Micro

- **Ne jamais placer le SeeSnake Micro dans quoique ce soit ou dans un endroit quelconque qui risquerait d'être sous tension.**
- **CLOISONS :** Assurez-vous d'avoir coupé le courant dans TOUTE la maison avant d'introduire le SeeSnake Micro à l'intérieur d'une cloison ou derrière un mur.
- **CANALISATIONS :** Si vous soupçonnez qu'une canalisation métallique est sous tension, faites-la vérifier par un électricien qualifié avant d'y introduire le SeeSnake Micro. Les prises de terre parfois reliées aux canalisations en fonte peuvent les mettre sous tension.
- **AUTOMOBILES :** Assurez-vous que le moteur restera à l'arrêt pendant l'inspection. Les fluides et les éléments métalliques sous le capot risquent d'être brûlants. Ne laissez pas d'huile ou d'essence contaminer la tête de l'imageur. Toute exposition aux produits pétroliers entraînera éventuellement la détérioration du couvercle de la tête de l'imageur.
- **UTILISATION GENERALE :** Ne jamais utiliser l'appareil dans un endroit où il risque d'entrer en contact avec des produits chimiques dangereux, des éléments sous tension ou des mécanismes en marche. De telles situations pourraient entraîner des blessures graves, voire mortelles.

CONSERVEZ CES INSTRUCTIONS !

Description, spécifications et équipements de base

Description

Le SeeSnake Micro affiche une image en couleur transmise en temps réel par un ensemble capteur d'image/ source d'éclairage qui se trouve en tête d'un câble souple. Il capte des images vidéo d'endroits autrement inaccessibles, et les renvoie en temps réel à un écran couleur ACL. Il comprend aussi plusieurs accessoires (miroir, crochet et aimant) qui peuvent être montés sur la tête de l'imageur afin de la rendre plus polyvalente.

Spécifications

Utilisation conseillée	à l'intérieure
Distance visible	de 25 à 300 mm (1 à 12 pouces)
Alimentation	4 piles alcalines AA de 1,5 Volts
Longévité approximative des piles	3 heures en continu
Poids	0,5 kg (1,2 livres)

Dimensions :

Longueur	178 mm (7 po)
Largeur	92 mm (3,63 po)
Hauteur	159 mm (6,25 po)

Ecran d'affichage :

Résolution	160 x 234
Type d'écran.....	ACL de 2,5 pouces

Milieu opérationnel :

Température	de 0 à 45°C (32 à 113°F)
Humidité	de 5 à 95 % sans condensation (unité d'affichage)
Température de stockage	de -20 à +70°C (-4 à +158°F)
Étanchéité	tête d'image et prolongateurs jusqu'à 3,0 m (10 pieds) de colonne d'eau (une fois assemblés)

Distance maximale l'ajout de plusieurs rallonges de câble (en option) permet d'atteindre une distance maximale de 9,1 m (30 pieds).

Équipements de base

Le SeeSnake Micro est livré avec les éléments suivants :

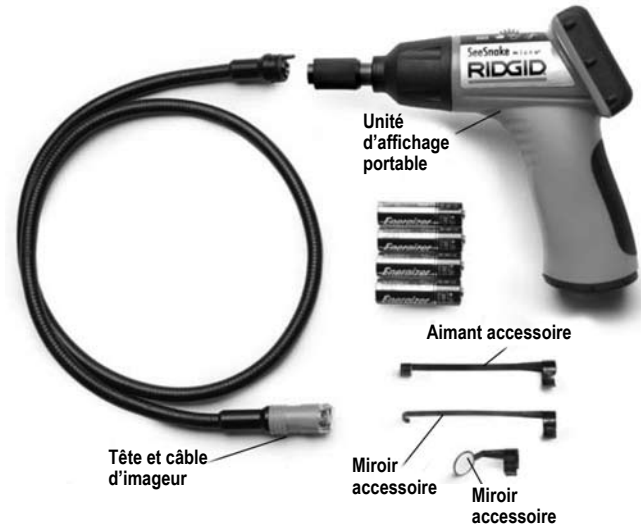

Figure 1 – Composants du système

Assemblage

Installation des (4) piles (AA)

NOTA! N'oubliez pas de lire la section concernant les précautions à prendre avec les piles à la page 7.

1. Tournez l'écran portable à l'envers afin d'accéder au couvercle et à la vis du logement des piles (Figure 2).

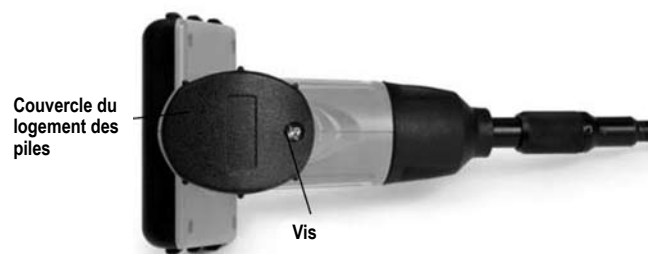

Figure 2

2. Dévissez la vis à l'aide d'un tournevis Phillips, puis retirez le couvercle.
3. Retirez le logement des piles pour y installer (4) nouvelles piles AA de la manière indiquée sur le logement lui-même.

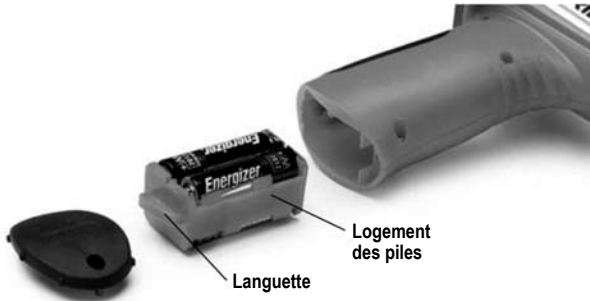

Figure 3

4. Réinstallez le logement des piles en vous assurant que la partie la plus saillante de sa languette est orientée vers l'écran ACL comme indiqué.
5. Réinstallez le couvercle du logement des piles et sa vis (Figure 2).

Pour pouvoir utiliser l'unité d'affichage (Figure 1), il faut d'abord la raccorder au câble de la tête de l'imageur.

Avant de raccorder le connecteur du câble sur celui de l'unité d'affichage, assurez-vous que leurs deux repères (Figure 4) sont alignés. Une fois qu'ils sont alignés, serrez la molette pour les verrouiller ensemble.

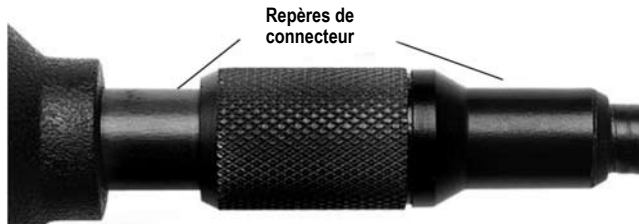

Figure 4

Montage d'un accessoire

Les trois accessoires compris (miroir, crochet et aimant – Figure 1) se montent tous sur la tête de l'imageur de la même manière.

Pour les raccorder, tenez la tête de l'imageur comme indiqué à la Figure 5. Enfitez la bride ouverte de l'accessoire sur les plats de la tête de l'imageur comme indiqué à la Figure 5. Ensuite, tournez l'accessoire d'un quart de tour de manière à ce que le bras de l'accessoire dépasse comme indiqué à la Figure 6.



Figure 5



Figure 6

Préparation de l'appareil et du chantier

ATTENTION: La préparation appropriée de l'appareil et du chantier permet d'éviter les risques d'accident grave. La procédure suivante doit être respectée :

1. Etudiez la section 'Consignes générales de sécurité' à la page 7 du manuel.
2. Examinez le chantier pour :
 - Un éclairage suffisant
 - La présence de liquides, vapeurs ou poussières combustibles.
3. Respectez les instructions de préparation du mode d'emploi de l'appareil.

Utilisation de l'appareil

AVERTISSEMENT: Ne pas forcer ou tordre le câble excessivement lors de son insertion.

Ne pas se servir du câble ou de la tête de l'imageur pour modifier les environs, dégager des passages ou des zones obstruées, voire pour autre chose que les inspections.

Le corps de l'imageur portable n'est pas étanche.

Quoique la tête de l'imageur et son couvercle soient étanche à l'eau, ils ne résistent pas aux acides ou au feu. A terme, les produits pétroliers finiront par ruiner le couvercle de protection en matière plastique de la tête de l'imageur. Eviter toute immersion de la tête de l'imageur dans les endroits corrosifs ou huileux.

Utilisation de l'imageur

Pour mettre l'appareil en marche, tenez-le avec l'écran ACL vers vous (Figure 7). Pour allumer l'écran, tournez la molette Marche/Arrêt vers le nez de l'appareil, après quoi elle servira de réglage des deux éclairages DEL qui entourent la caméra de la tête d'imageur (Figure 8).



Figure 7



Figure 8

Applications typiques

Le SeeSnake Micro est un appareil d'inspection à distance. Parmi ses applications courantes se trouvent l'inspection des systèmes de chauffage/ventilation/climatisation (Figure 9), des réseaux d'évacuation (Figure 10), des câblages électriques, des automobiles, des bateaux, des aéronefs, etc.



Figure 9



Figure 10

En cours d'utilisation, le câble devrait pouvoir manoeuvrer et avancer facilement.

CONSEIL ! Il est possible de plisser le câble afin de négocier les endroits restreints.

NOTA ! Le SeeSnake Micro n'est pas sensé remplacer les dégorgeoirs manuels ou électriques, et ne doit pas servir «d'hameçon» de récupération. Dans certains cas limités, les accessoires du SeeSnake Micro peuvent effectivement servir à récupérer de petits objets (tels que bagues ou vis) tombées dans une canalisation.

Transport et stockage

1. Évitez d'exposer l'appareil à des vibrations continues ou à des températures extrêmes.
2. Rangez le SeeSnake Micro à l'intérieur, dans sa mallette d'origine.
3. Retirez les piles lors des stockages prolongés.

Entretien

AVERTISSEMENT: Retirez les piles de l'appareil avant toute intervention.

Grâce à sa conception, le SeeSnake Micro ne nécessite que peu d'entretien. Il est cependant nécessaire de respecter les consignes suivantes afin d'assurer son bon fonctionnement :

1. Manipulez l'appareil soigneusement. Il ne résiste pas aux chocs et ne doit pas être cogné ou tombé. Traitez-le comme vous traiteriez tout autre matériel optique délicat.
2. Nettoyez la tête de l'imageur à l'eau et au savon ou détergent doux après chaque utilisation.
3. Nettoyez les connecteurs uniquement avec des boules de coton imbibées d'alcool.
4. Évitez de trop frotter sur l'écran ACL. En fin d'utilisation, essuyez-le délicatement avec un chiffon sec.
5. Ne démontez l'appareil que dans les limites indiquées dans le manuel. Tout démontage supplémentaire annulerait la garantie.

Service après-vente et réparations

AVERTISSEMENT: Cet appareil doit être confié à un réparateur RIDGID agréé ou renvoyé à l'usine. Toutes réparations assurées par les services Ridge sont garanties contre tous vices de matériel et de main d'oeuvre.

En cas de questions concernant la révision ou la réparation de cette machine, veuillez nous appeler ou nous écrire aux coordonnées suivantes :

Ridge Tool Company
 Technical Service Department
 400 Clark Street
 Elyria, Ohio 44035-6001
 Tél. : (800) 519-3456
 E-mail: TechServices@ridgid.com

Pour obtenir les coordonnées du réparateur agréé le plus proche, appelez la Ridge Tool Company au (800) 519- 3456 ou consultez les sites Internet <http://www.rigid.com> ou www.seesnake.com

Dépannage

SYMPTOME	CAUSE POSSIBLE	SOLUTION
L'écran s'allume, mais ne montre pas d'image	<ul style="list-style-type: none"> - Connexions de câble desserrées. - Tête de l'imageur couverte de débris. 	<ul style="list-style-type: none"> - Vérifiez les connexions de câble et nettoyez-les au besoin. - Remontez-les. - Examinez la tête de l'imageur pour signes de débris.
L'éclairage ACL de la tête de l'imageur est faible même à intensité maxi, l'affichage vacille entre noir et blanc, et l'affichage couleur s'éteint tout seul au bout de quelques instants.	<ul style="list-style-type: none"> - Piles déchargées. 	<ul style="list-style-type: none"> - Remplacez les piles.
L'appareil refuse de se mettre en marche.	<ul style="list-style-type: none"> - Piles mortes. 	<ul style="list-style-type: none"> - Piles mortes.

Índice

Información general de seguridad

Seguridad en la zona de trabajo	15
Seguridad personal	15
Precauciones con las pilas	15
Uso y cuidado del SeeSnake Micro	15
Servicio	16

Información específica de seguridad

Comunicado de la FCC (Federal Communications Commission de los EE.UU.)	16
Seguridad del SeeSnake Micro	16

Descripción, especificaciones y equipo estándar

Descripción	17
Especificaciones	17
Equipo estándar	17
Ensamblaje	17

Preparación del aparato y de la zona de trabajo

18

Instrucciones de funcionamiento

18

Uso del formador de imágenes	18
------------------------------------	----

Transporte y almacenamiento

19

Mantenimiento

19

Servicio y reparaciones

19

Localización de averías

20

Garantía vitalicia

67

Información general de seguridad



¡ATENCIÓN! Antes de utilizar esta herramienta, lea las instrucciones y el folleto de seguridad que la acompaña. Si no está seguro de cualquier cuestión relacionada con la utilización de esta herramienta, consulte a su distribuidor **RIDGID** para obtener más información.

El no respeto de estas consignas puede dar lugar a descargas eléctricas, incendios o lesiones graves.

¡GUARDE ESTAS INSTRUCCIONES!

Seguridad en la zona de trabajo

- **Mantenga su área de trabajo limpia y bien alumbrada.** Los bancos de trabajo desordenados y los ambientes sombríos pueden provocar accidentes.
- **No haga funcionar aparatos eléctricos o de inspección visual en atmósferas explosivas, como en presencia de líquidos, de gas o polvo denso inflamables.** Los aparatos eléctricos y las herramientas de inspección visual generan chispas que pueden inflamar el polvo o los gases.
- **No emplee este aparato de inspección visual donde haya sustancias químicas corrosivas.** Los compuestos aceitosos o corrosivos pueden estropear el revestimiento plástico en el cabezal del formador de imágenes, y la calidad de la imagen se verá afectada.
- **Al hacer funcionar este aparato, mantenga apartados a espectadores, niños y visitantes.** No permita que observadores toquen la unidad.

Seguridad personal

- **Manténgase alerta, preste atención a lo que está haciendo y use sentido común.** No use este aparato de inspección visual si está cansado o se encuentra bajo la influencia de drogas, alcohol o medicamentos. Sólo un breve descuido mientras hace funcionar una herramienta puede ocasionar graves lesiones corporales.
- **No extienda su cuerpo para tratar de alcanzar algo. Mantenga sus pies firmes en tierra y un buen equilibrio en todo momento.** Al mantener el equilibrio y los pies firmes, podrá ejercer mejor control sobre el aparato en situaciones inesperadas.
- **Use equipo de seguridad.** Siempre lleve protección para la vista. Cuando las condiciones lo requieran, debe usar mascarilla para el polvo, calzado de seguridad antideslizante, casco duro o protección para los oídos.
- **Use los accesorios adecuados.** No ponga este producto sobre un carro o superficie inestable. Puede caerse y romperse, o lesionar gravemente a una persona.
- **Evite que le entren objetos o líquidos.** No derrame líquidos sobre la pantalla de video. Los líquidos le harán daño a la unidad y aumentan el riesgo de que se produzca una descarga eléctrica.
- **Jamás use este dispositivo para realizar alguna inspección corporal o médica.**

- **La unidad no está hecha a prueba de golpes.** No la deje caer, no la use de martillo.

Precauciones con las pilas

- **Extraiga las pilas cuando le haga limpieza a la unidad.**
- **Antes de almacenar la unidad por largo tiempo, extráigale las pilas.**
- **Cuando sea necesario reemplazar las pilas, cambie las CUATRO PILAS A LA VEZ.**
- **Emplee únicamente las pilas del tipo y tamaño especificados.**
- **Coloque las pilas correctamente, según se indica en el compartimiento de las pilas.**
- **Este aparato para la inspección visual no fue diseñado para usar pilas recargables.**
- **Elimine las pilas usadas como es debido. Jamás incinere una pila, porque expuesta a un calor intenso puede explotar.** Cubra sus bornes con cinta adhesiva para evitar su contacto con otros objetos. En ciertos países existen normas para el reciclaje de pilas. Cumpla con toda la reglamentación local vigente.

Uso y cuidado del SeeSnake Micro

- **Sólo emplee el aparato de inspección visual de la manera indicada.** No utilice el SeeSnake Micro si no ha leído su manual y no ha sido capacitado para hacerlo funcionar.
- **No sumerja la pantalla/display (de mano) en el agua. Almacene el aparato en un ambiente seco.** Estas medidas reducen los riesgos de choques eléctricos y el deterioro del aparato. Ya ensamblados, el cabezal del formador de imágenes y el cable son resistentes al agua. No así la pantalla de video.
- **No utilice la cámara si hay condensación detrás de su lente.** Permita que el agua se evapore antes de utilizar el aparato nuevamente.
- **No emplee el aparato si su interruptor de encendido/ apagado (ON/OFF) no funciona correctamente.** Un aparato que no puede ser controlado por su interruptor es peligroso y debe ser reparado.
- **Guarde los aparatos que no estén en uso fuera del alcance de los niños y de personas sin entrenamiento.** Este tipo de aparato puede ser peligroso en manos de inexpertos.
- **Mantenga este aparato de inspección visual cuidadosamente.** Los aparatos bien mantenidos son menos susceptibles de provocar accidentes.
- **Si se ha caído, examine el aparato por si tiene piezas quebradas u otras anomalías que puedan afectar su normal funcionamiento.** Si se ha dañado, el aparato deberá ser reparado antes de volver a usarse. Los aparatos mal mantenidos originan numerosos accidentes.
- **Sólo utilice los accesorios recomendados por el fabricante para su aparato.** Los accesorios diseñados para un tipo de aparato pueden resultar peligrosos cuando se acoplan a otro tipo de aparato.
- **Séquese las manos antes de encender o apagar el aparato y antes de reemplazar las pilas.**
- **Proteja el aparato contra un calor excesivo.** El aparato debe situarse lejos de toda fuente de calor, como radiadores, rejillas de calefacción, estufas, cocinas y otros artículos (incluidos amplificadores) que generen calor. No utilice este aparato en las inmediaciones de máquinas o materiales mecánicos ni en zonas que podrían alcanzar temperaturas superiores a 113°F.

Servicio

- La reparación de este aparato debe ser hecha únicamente por personal de reparaciones capacitado. El servicio o mantenimiento practicado por personal no calificado aumenta los riesgos de accidente.
- Cuando se le haga mantenimiento a este aparato, sólo use piezas de recambio idénticas a las originales. Siga las instrucciones de la sección Mantenimiento de este manual. Pueden producirse choques eléctricos o lesiones personales si no se emplean piezas y partes autorizadas o si no se siguen las instrucciones de mantenimiento.
- No intente sacarle o desarmar piezas de este aparato, salvo lo señale este manual.
- Siga las instrucciones para cambiarle accesorios. Los aparatos mal mantenidos provocan accidentes.
- Limpie este aparato de la manera indicada. No utilice acetona para limpiarlo. Use alcohol. Limpie la pantalla de cristal líquido (PCL) suavemente con un paño seco. Extráigale las pilas antes de limpiarlo.
- Efectúe una revisión de seguridad. Después de cualquier mantenimiento o reparación, pídale al técnico de reparaciones que le haga un chequeo de seguridad al aparato para asegurar que funciona correctamente.
- No use el aparato si comienza a emitir humo o vapores nocivos.
- Extraiga las pilas y lleve el aparato donde un técnico calificado en los siguientes casos:
 - Infiltración de líquido u otros objetos diversos;
 - Malfuncionamiento del aparato aunque se sigan las instrucciones de funcionamiento;
 - El aparato ha sido golpeado o dañado de alguna manera;
 - El equipo funciona en forma muy diferente a la habitual.

Si tiene cualquier pregunta acerca del servicio o reparación de este aparato, llame o escriba a:

Ridge Tool Company
 Departamento de Servicio Técnico
 400 Clark Street
 Elyria, Ohio 44035-6001
 Tel: (800) 519-3456
 E-mail: TechServices@ridgid.com
 Sitio Internet: www.ridgid.com

Información específica de seguridad

⚠ADVERTENCIA: Lea este Manual del Operador cuidadosamente antes de usar el SeeSnake Micro. Pueden producirse choques eléctricos, incendios y/o graves lesiones personales si no se comprenden y siguen todas las instrucciones de este manual.

Si tiene cualquier pregunta, llame al Departamento de Servicio Técnico de Ridge Tool Company al (800) 519- 3456.

Comunicado de la FCC

Este dispositivo se encuentra homologado en la Sección 15 de la Reglamentación FCC. Su utilización está supeditada al cumplimiento de estas dos condiciones:

1. El aparato no debe generar interferencias perturbadoras.
2. El aparato debe aceptar todas las interferencias recibidas, incluso las que afecten su funcionamiento normal.

¡NOTA! Este equipo ha sido probado y se estima en conformidad con los límites impuestos a los aparatos numéricos Categoría B, según la Sección 15 de la Reglamentación FCC. Estos límites han sido fijados con el fin de asegurar una protección razonable contra las interferencias o parásitos en un medio residencial. Este aparato produce, utiliza y puede emitir radiofrecuencias y, si no se instala y usa según las instrucciones, podría crear interferencias perjudiciales a las comunicaciones de radio. Sin embargo, es imposible garantizar que en una cierta instalación no ocurrirán interferencias. Si este equipo efectivamente interfiere perjudicialmente sobre la recepción local de radio y televisión mientras se encuentra en funcionamiento, se aconseja encarecidamente que el usuario elimine la interferencia intentando una o más de las medidas siguientes::

- Reorientar o desplazar la antena receptora.
- Alejar el aparato del receptor.
- Consultar al representante de ventas del aparato o a un técnico de radio/televisión calificado.

Conforme a los límites de la Categoría B descritos bajo el subtítulo B de la Sección 15 de la reglamentación FCC, se requiere el empleo de cables blindados.

No intente reemplazar o modificar los compuestos de este aparato, salvo que se indique en el manual. De lo contrario, podría ordenársele que deje de utilizar el aparato.

Seguridad del SeeSnake Micro

- **Jamás coloque el SeeSnake Micro dentro de algo o en un algún lugar que pudiera estar electrificado o bajo tensión.**
- **EN PAREDES:** Asegúrese de que ha cortado la corriente en TODA la casa antes de introducir el SeeSnake Micro dentro de una pared o detrás de un muro.
- **EN CAÑERÍAS:** Si usted sospecha que una tubería metálica está excitada o bajo tensión, pídale a un electricista calificado que lo verifique antes de introducirle el SeeSnake Micro. En algunos casos, los circuitos puestos a tierra pueden devolverse hacia las tuberías de hierro fundido dejándolas bajo tensión.
- **EN AUTOMÓVILES:** Asegure que el motor del automóvil esté apagado durante la inspección. Los elementos metálicos y los líquidos bajo el capó pueden estar calientes. No permita que aceite o gasolina contaminen el cabezal del formador de imágenes. Todo producto petrolífero terminará por deteriorar la cubierta del cabezal del formador de imágenes.
- **USOS GENERALES:** Nunca use el aparato en lugares donde exista el riesgo de que entre en contacto con productos químicos peligrosos, elementos bajo tensión eléctrica o mecanismos en movimiento. Tales situaciones podrían ocasionar graves lesiones y hasta la muerte.

¡GUARDE ESTAS INSTRUCCIONES!

Descripción, especificaciones y equipo estándar

Descripción

El SeeSnake Micro muestra imágenes en colores transmitidas en tiempo real por un conjunto captador de imagen y fuente de luz, que va ubicado a la cabeza de un cable flexible. El aparato capta imágenes de video en lugares -de otra forma inaccesibles- y las reenvía en tiempo real a una pantalla PCL a color. Incluye, además, varios accesorios (espejo, gancho, imán) que pueden acoplarse al formador de imágenes para aumentar su eficacia.

Especificaciones

Uso aconsejado al interior
 Distancia visible de 25 a 300 mm (1 a 12 pulgadas)
 Alimentación 4 pilas alcalinas AA de 1,5 voltios
 Duración aproximada de las pilas tres horas continuadas
 Peso 0,5 kg (1,2 libras)

Dimensiones:

Largo 178 mm (7 pulgadas)
 Ancho 92 mm (3,63 pulgadas)
 Altura 159 mm (6,25 pulgadas)

Pantalla:

Resolución 160 x 234
 Tipo de pantalla PCL de 2,5 pulgadas

Ambiente operacional:

Temperatura de 0 a 45°C (32 a 113°F)
 Humedad relativa de 5 a 95 % sin condensación
 (unidad de display)
 Temperatura de almacenaje de -20 a +70°C (-4 a +158°F)
 Estanqueidad cabezal de imagen y extensiones del cable
 hasta 3,0 m (10 pies) de columna de
 agua (una vez ensambladas)

Distancia máxima pueden agregársele extensiones (opcionales)
 al cable para prolongarlo hasta los
 9,1 m (30 pies)

Equipo estándar

El SeeSnake Micro viene con los siguientes artículos:



Figura 1 – Componentes del sistema

Ensamblaje

Instalación de las (4) pilas AA:

¡NOTA! No olvide de leer la sección Precauciones con las pilas en la página 13.

1. Coloque la pantalla/display de mano boca abajo para acceder a la tapa y tornillo del compartimiento de las pilas (Figura 2).



Figura 2

2. Afloje el tornillo con un desatornillador Phillips, luego retire la tapa.
3. Extraiga el compartimiento de las pilas y coloque dentro cuatro (4) pilas tipo AA, como se indica en el compartimiento mismo (Figura 3).

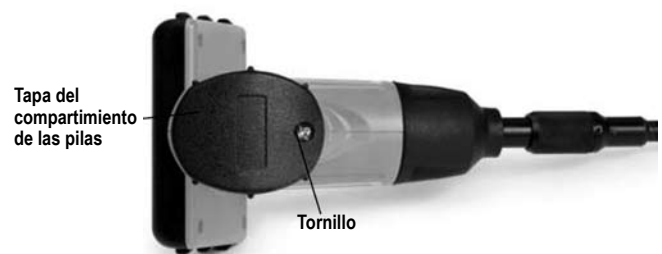

Figura 3

4. Vuelva a colocar el compartimiento de las pilas asegurando que la parte más saliente de la lengüeta esté orientada hacia la pantalla PCL.
5. Póngale la tapa (Figura 2) y el tornillo.

Para poder utilizar la unidad de display (Figura 1), primero hay que conectarla al cable del cabezal (del formador de imágenes).

Antes de conectar el conector del cable al de la unidad de display, asegure que los dos extremos-guías (Figura 4) estén alineados. Una vez alineados, apriete los manguitos estriados con sus dedos para efectuar la conexión.

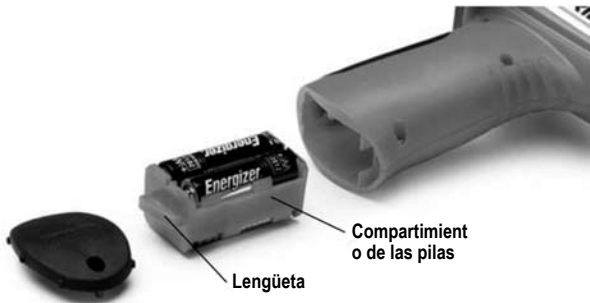

Figura 4

Montaje de un accesorio:

Los tres accesorios incluidos -espejo, gancho e imán- (Figura 1) se acoplan de la misma manera al cabezal del formador de imágenes.

Para conectarlos, sostenga el cabezal del formador de imágenes como se indica en la Figura 5. Coloque la brida abierta del accesorio sobre los planos del cabezal, como se muestra en la Figura 5. Luego gire el accesorio en un cuarto de vuelta de manera que el brazo del accesorio quede extendido hacia delante del cabezal (Figura 6).



Figura 5



Figura 6

Preparación del aparato y de la zona de trabajo

△ADVERTENCIA: Para prevenir lesiones graves, es necesario preparar el aparato y la zona de trabajo adecuadamente. Deben seguirse los siguientes procedimientos:

1. Repase la sección Información General de Seguridad en este manual (Página 13).
2. Asegure que la zona de trabajo:
 - está bien iluminada,
 - no tiene líquidos, gases o polvo inflamables que puedan provocar un incendio.
3. Respete las instrucciones de preparación en el manual del operario del aparato.

Instrucciones de funcionamiento

CUIDADO: No fuerce ni tuerza el cable excesivamente durante su inserción. No se valga del cable o del cabezal del formador de imágenes para modificar el entorno, desatascar senderos u obstrucciones, o para otras cosas que no sean inspecciones. La unidad de display (la que usted sostiene en su mano durante la inspección) no es resistente al agua. El cabezal del formador de imágenes y su cubierta sí lo son. No obstante, estos últimos no resisten los embates de ácidos y del fuego. Con el correr del tiempo, los derivados del petróleo dañarán la cubierta protectora de plástico del formador de imágenes. Evite la inmersión del formador de imágenes en ambientes corrosivos o aceitosos.

Uso del formador de imágenes

Para poner en marcha el aparato, sostenga la pantalla PCL frente a usted (Figura 7). Para encender la pantalla, gire el interruptor ON/OFF hacia la nariz del aparato. En el futuro, el interruptor servirá de atenuador de los dos DELs (Figura 8), ubicados a ambos costados de la cámara en el cabezal.



Figura 7



Figura 8

Aplicaciones más corrientes

El SeeSnake Micro es un aparato de inspección a distancia. Entre sus aplicaciones más corrientes figuran la inspección de sistemas de calefacción, ventilación y aire acondicionado (Figura 9), la inspección automotriz (Figura 10), del recorrido de cables, e inspecciones en automóviles, barcos y aeroplanos, etc.

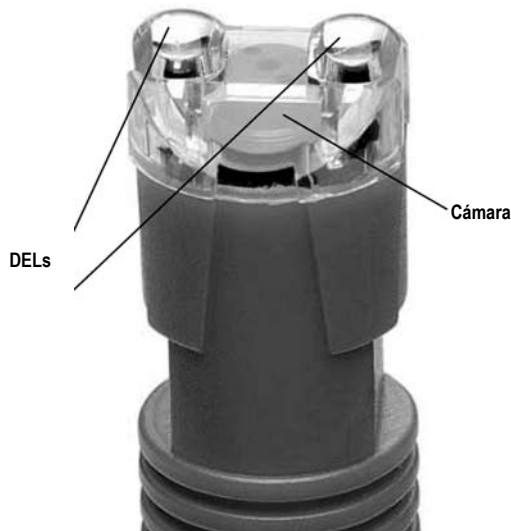

Figura 9



Figura 10

Cuando está en uso, el cable debería maniobrar y avanzar fácilmente.

¡CONSEJO! Es posible curvar el cable para facilitar su acceso a zonas estrechas.

¡NOTA! El SeeSnake Micro no debe emplearse en lugar de una limpiadora de desagües ni como "culebra" mete-cables o conductos por espacios estrechos. En algunos casos limitados, los accesorios del SeeSnake Micro pueden efectivamente servir para retraer pequeños objetos, tales como anillos o tornillos, que se hayan caído por un resumidero.

Transporte y almacenamiento

1. No someta al aparato a vibraciones continuas o a temperaturas extremas.
2. Almacene el SeeSnake Micro al interior, dentro de su maletín de origen.
3. Extráigale las pilas si no usará el aparato por un largo período de tiempo.

Mantenimiento

CUIDADO: No olvide extraer las pilas antes de efectuarle cualquier servicio o mantenimiento.

El SeeSnake Micro casi no necesita mantenimiento. Pero es necesario seguir siempre estas directrices para asegurar su óptimo funcionamiento:

1. Manipule el aparato con cuidado. No es a prueba de golpes y no debe golpearse o caer. Trátemo como cualquier otro dispositivo óptico delicado.
2. Limpie el cabezal del formador de imágenes con jabón o detergente suave después de cada uso.
3. Limpie los conectores únicamente con un bastoncillo de algodón untado en alcohol.
4. No frote demasiado la pantalla PCL. Pásele un paño suave y seco después de cada uso.
5. No desmonte este dispositivo más allá de lo permitido en el manual. Pasado este límite, corre el riesgo de anular la garantía.

Servicio y reparaciones

CUIDADO: Este aparato debe llevarse a un Servicentro Autorizado Independiente RIDGID o devuelta a la fábrica. Todas las reparaciones efectuadas por los establecimientos de servicio Ridge están garantizadas de estar libres de defectos en los materiales y de mano de obra.

Si tiene cualquier pregunta relativa al servicio o reparación de esta máquina, llame o escriba a:

Ridge Tool Company
 Departamento de Servicio Técnico
 400 Clark Street
 Elyria, Ohio 44035-6001
 Teléfono: (800) 519-3456
 E-mail: TechServices@ridgid.com

Para obtener el nombre y la dirección del Servicentro Autorizado más cercano, llame a Ridge Tool Company al (800) 519-3456 o visítenos en <http://www.ridgid.com> ó www.seesnake.com

Localización de averías

SÍNTOMA	POSIBLE CAUSA	SOLUCIÓN
La pantalla se enciende pero no muestra imagen.	<ul style="list-style-type: none">- Conexiones de cables sueltas.- Cabezal cubierto de mugre.	<ul style="list-style-type: none">- Revise las conexiones de los cables, limpie si es necesario.- Reconéctelos.- Examine el cabezal del formador de imágenes por si está cubierto de desechos.
Los DELs en el cabezal del formador de imágenes están tenues aun a máxima intensidad, display vacila entre blanco y negro, display en colores se apaga después de breves instantes.	<ul style="list-style-type: none">- Pilas descargadas.	<ul style="list-style-type: none">- Reemplace las pilas.
El aparato rehúsa ponerse en marcha.	<ul style="list-style-type: none">- Pilas muertas.	<ul style="list-style-type: none">- Reemplace las pilas.

DE

SeeSnake Micro Bedienungsanleitung



WARNUNG! Lesen Sie diese Anweisungen und die begleitende Sicherheitsbroschüre sorgfältig, bevor Sie dieses Gerät benutzen. Bei Unklarheiten wenden Sie sich bitte an Ihre **RIDGID** Vertriebsstelle, die Sie näher informiert.

Unkenntnis und Nichtbefolgung der Anweisungen können zu elektrischen Schlägen, Feuer und/oder schweren Verletzungen führen.

BEWAHREN SIE DIESE ANWEISUNGEN AUF!

Hinweise bezüglich der Batterien

- Zum Reinigen des Gerätes die Batterien entfernen.
- Wenn das Gerät längere Zeit gelagert werden soll, die Batterien entfernen.
- Bei Bedarf ALLE VIER BATTERIEN in diesem Gerät durch neue ersetzen.
- Nur Batterien der angegebenen Größe und des angegebenen Typs verwenden.
- Stellen Sie sicher, dass die Batterien mit der richtigen, im Batteriefach angegebenen Polarität eingesetzt werden.
- Dieses visuelle Inspektionsgerät ist nicht für die Verwendung von aufladbaren Batterien vorgesehen.
- Batterien ordnungsgemäß entsorgen. Hohe Temperaturen können dazu führen, dass die Batterie explodiert, daher nicht durch Verbrennen entsorgen.

Benutzung und Pflege von SeeSnake Micro

- Die Anzeigeeinheit darf nicht in Wasser getaucht werden. Trocken lagern.
- Die Kamera nicht benutzen, wenn es im Objektiv zu Kondensation kommt.
- Das Gerät nicht benutzen, wenn der Hauptschalter nicht einwandfrei funktioniert.
- Dieses Gerät nicht für Personenuntersuchungen oder medizinische Zwecke/Untersuchungen verwenden.

Sicherheit von SeeSnake Micro

- SeeSnake Micro nicht an Stellen benutzen, an denen eine elektrische Ladung vorliegen könnte.
- **FÜR MAUERN:** Bei Untersuchungen im Mauerwerk unbedingt die Sicherungen für das gesamte Gebäude abschalten, bevor die SeeSnake Micro eingesetzt wird.
- **FÜR ROHRLEITUNGEN:** Wenn Sie vermuten, dass ein Metallrohr Strom führen könnte, die Leitung unbedingt von einem qualifizierten Elektriker überprüfen lassen, bevor die SeeSnake Micro benutzt wird. Geerdete

Stromkreise werden in manchen Fällen auf gusseiserne Rohre zurückgeführt, sodass diese Strom führen können.

- **FÜR KFZ:** Der Motor des Kfz darf während der Inspektion nicht laufen. Metall und Flüssigkeiten im Motorraum können heiß sein. Öl oder Kraftstoff dürfen nicht auf den Kamerakopf gelangen. Der Kontakt mit Substanzen auf Erdölbasis kann die Leistung des Objektivs beeinträchtigen.
- **BENUTZUNG ALLGEMEIN:** Verwenden Sie das Gerät nicht an Stellen, an denen es mit aggressiven Chemikalien, Strom oder bewegenden Teilen in Berührung kommen kann. Solche Situationen können zu Beschädigungen des Gerätes oder schweren Verletzungen, bis hin zur Todesfolge, des Bedieners führen.

Beschreibung, technische Daten und Standardausrüstung

Beschreibung

Die SeeSnake Micro überträgt farbige Videobilder mittels Bildsensor und Lichtquelle über einen flexiblen Leiter. Sie kann verwendet werden, um von schwer zugänglichen Stellen aus Videobilder auf ein Farb-LCD zu übertragen. Am Kamerakopf kann Zubehör (Spiegel, Haken und Magnet) angebracht werden, um die Flexibilität der Anwendung zu verbessern.

Technische Daten

Empfohlene Verwendung.....	Innerhalb von Räumen
Sichtbare Entfernung	1" bis 12" (25,4mm - 300mm)
Stromversorgung	4 Alkaline AA 1,5-Volt Batterien
Geschätzte Batterielebensdauer... ca.	3 Stunden Dauerbetrieb
Gewicht	0,5 kg (1,2 lbs)

Maße:

Länge	17,8 cm (7")
Breite	9,2 cm (3,63")
Höhe	15,9 cm (6,25")

Display:

Auflösung	160 x 234
Bildschirmtyp	2,5" LCD

Betriebsumgebung:

Temperatur.....	0°C bis 45°C
Feuchtigkeit:	5% bis 95% nicht kondensierend (Display-Einheit)
Lagertemperatur	-20°C bis 70°C
Beständigkeit gegen Wasser	Kamerakopf und Verlängerungen bis 3,0 m (10') Wassertiefe (im montierten Zustand.)

Maximale Entfernung Optionale Kabelverlängerungen können angebracht werden, um das Kabel auf bis zu 9,1 m (30') zu verlängern

Standardausstattung

Die SeeSnake Micro wird mit folgenden Artikeln geliefert:



Abbildung 1 – Systemkomponenten

Montage

1. Batterien (4 AA):

Batteriehalter entfernen und vier (4) neue AA-Batterien an den richtigen Stellen in den Batteriehalter einlegen (Abbildung 2 & 3). Die korrekte Ausrichtung der Batterien ist auf dem Batteriehalter angegeben; Batteriehalter und Deckel wieder anbringen, wie gezeigt.

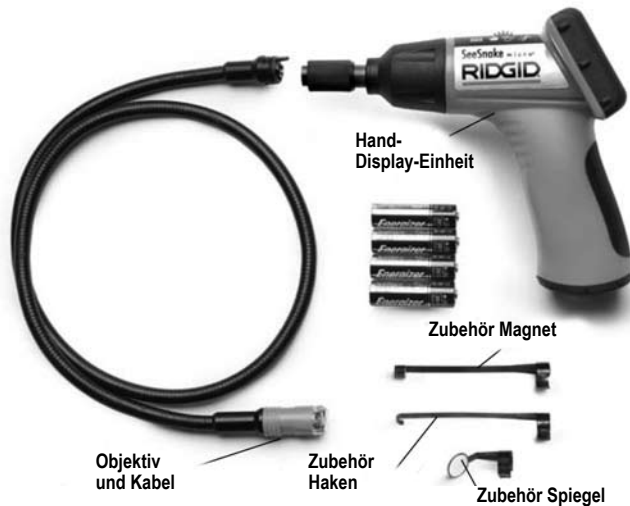

Abbildung 2



Abbildung 3

2. Kamerakopf

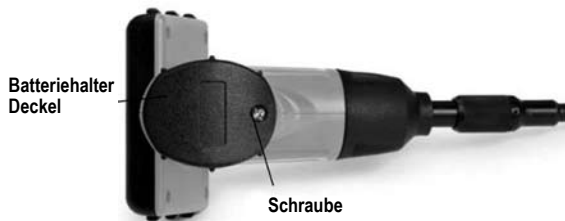
Um die Display-Einheit (Abbildung 1) benutzen zu können, muss sie mit dem Kamerakopfkabel verbunden sein. Achten Sie beim Anschließen des Kabels an die Display-Einheit darauf, dass die mit Keilen und Nuten versehenen Enden (Abbildung 4) korrekt zu einander ausgerichtet sind. Wenn sie richtig ausgerichtet sind, die Verbindung durch handfestes Anziehen der Rändelmutter sichern.

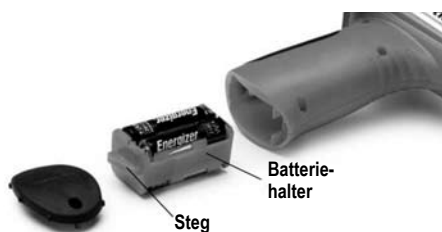

Abbildung 4

3. Zubehör

Alle drei mitgelieferten Zubehörteile, (Spiegel, Haken und Magnet) (Abbildung 1) werden auf die gleiche Weise am Kamerakopf angebracht. Zum Anschließen des Kamerakopfs, halten wie in Abbildung 5 gezeigt. Das halbkreisförmige Ende des Zubehörteils über die Vertiefung am Kamerakopf schieben, wie in Abbildung 5 gezeigt. Anschließend das Zubehörteil eine 1/4 Umdrehung weit drehen, sodass der lange Arm des Zubehörteils herausragt, wie in Abbildung 6 gezeigt.



Abbildung 5



Abbildung 6

Bedienungsanleitung

VORSICHT: Das Kabel nicht gewaltsam einführen oder biegen. Kabel und Kamerakopf nicht benutzen, um die Umgebung zu manipulieren, Wege zu bahnen oder Verstopfungen zu entfernen, oder auf andere Weise als für Untersuchungszwecke.

Das Hand-Display ist nicht wasserbeständig. Der Kamerakopf und seine Abdeckung sind wasserbeständig, jedoch nicht säurebeständig oder feuerfest. Produkte auf Erdölbasis beschädigen mit der Zeit die Kunststoffschutzabdeckung des Kamerakopfs. Tauchen Sie den Kopf nach Möglichkeit nicht in aggressive, ölige Substanzen.

Benutzung des Bildgebers

Halten Sie zum Einschalten des Gerätes die Display-Einheit so, dass der LCD-Bildschirm zu Ihnen weist (Abbildung 7). Drehen Sie den Hauptschalter von Ihnen weg, um den Bildschirm einzuschalten. Der Schalter fungiert nun als Dimmer für die beiden LEDs (Abbildung 8), die sich neben der Kamera am Kopf befinden und für die Beleuchtung sorgen.



Abbildung 7

Abbildung 8

HINWEIS! Die SeeSnake Micro dient nicht zum Reinigen von Kanälen oder zum Entfernen von Gegenständen. Unter bestimmten Umständen kann das Zubehör der SeeSnake Micro zum Aufnehmen kleiner Gegenstände, wie Ringe oder Schrauben, benutzt werden. Beachten Sie, dass die Zubehörteile bei zu starker Belastung sich vom Objektiv lösen können.

Transport & Lagerung

1. Das Gerät sollte nicht ständigen Vibrationen oder extrem hohen und niedrigen Temperaturen ausgesetzt werden.
2. Lagern Sie die SeeSnake Micro grundsätzlich im mitgelieferten Koffer, in einem Raum.
3. Entfernen Sie grundsätzlich die Batterien, wenn das Gerät längere Zeit nicht benutzt wird.

Wartungsanweisungen

VORSICHT: Vor der Durchführung von Wartungsarbeiten immer vergewissern, dass die Batterien aus dem Gerät entfernt wurden.

1. Das Gerät immer sorgfältig behandeln. Es ist nicht gegen Schläge oder Stürze beständig. Behandeln Sie es wie jedes andere empfindliche optische Gerät.
2. Reinigen Sie den Kamerakopf nach der Benutzung immer mit Seife oder einem milden Reinigungsmittel.
3. Benutzen Sie zum Reinigen der Anschlüsse Alkoholtupfer.
4. Vermeiden Sie starkes Reiben des LCD-Bildschirms. Wischen Sie nach der Benutzung das Display vorsichtig mit einem trockenen Tuch ab.
5. Zerlegen Sie dieses Gerät nicht weiter als in der Anleitung gezeigt. Andernfalls erlischt die Garantie.

Service und Reparatur

VORSICHT: Das Gerät sollte zu einer unabhängigen RIDGID Vertrags-Servicezentrale gebracht werden.

NL

SeeSnake Micro Gebruiksaanwijzing



WAARSCHUWING! Lees deze instructies en het bijbehorende veiligheidsboekje zorgvuldig alvorens deze apparatuur te gebruiken. Als u twijfelt over om het even welk aspect van het gebruik van dit instrument, dient u contact op te nemen met uw **RIDGID**-verdelers voor meer informatie.

Het niet begrijpen en naleven van alle instructies kan resulteren in elektrische schokken, brand en/of ernstige letsels.

BEWAAR DEZE INSTRUCTIES!

Batterijvoorzorgen

- Verwijder de batterijen alvorens het toestel te reinigen.
- Verwijder de batterijen alvorens u het toestel voor langere tijd wegbergt.
- Wanneer dat nodig is, dient u ALLE VIER DE BATTERIJEN in dit toestel TE VERVANGEN door nieuwe.
- Gebruik alleen batterijen van het vermelde type en formaat.
- Installeer de batterijen met de correcte polariteit zoals aangeduid in de batterijhouder.
- Dit toestel voor visuele inspectie werd niet ontworpen voor gebruik met herlaadbare batterijen.
- Dank gebruikte batterijen op de gepaste manier af. Blootstelling aan hoge temperaturen kan ervoor zorgen dat de batterij ontploft, dus werp ze nooit in het vuur.

Gebruik en onderhoud van de SeeSnake Micro

- Dompel de displayeenheid met handvat nooit onder in water. Op een droge plaats bewaren.
- Gebruik de camera niet als er zich condensatie vormt op de binnenkant van de lens.
- Gebruik het toestel niet als de AAN/UIT-schakelaar niet correct werkt.
- Gebruik dit toestel op geen enkele wijze voor persoonlijk of medisch gebruik/onderzoek.

SeeSnake Micro veiligheid

- Plaats de SeeSnake Micro nooit in een omgeving of op een plaats die een elektrische lading zou kunnen bevatten.
- **VOOR MUREN:** voor het inspecteren binnenin muren dient u de vermogensschakelaar voor het hele huis uit te schakelen alvorens de SeeSnake Micro te gebruiken achter om het even welke muur.
- **VOOR BUIZEN:** wanneer u vermoedt dat een metalen buis een elektrische lading zou kunnen bevatten, dient u de buis te laten controleren door een gekwalificeerde elektricien alvorens de SeeSnake Micro te

gebruiken. Aardingskringen kunnen in sommige gevallen worden teruggekoppeld op buizen van gietijzer waardoor die buizen onder stroom komen te staan.

- **VOOR MOTORVOERTUIGEN:** zorg ervoor dat het voertuig niet rijdt tijdens de inspectie. Het metaal en de vloeistoffen onder de motorkap kunnen heet zijn. Zorg ervoor dat er geen olie of benzine op de camerakap. Blootstelling aan stoffen op basis van olie zal de behuizing van de camerakap beschadigen.
- **ALGEMEEN GEBRUIK:** gebruik het toestel nergens waar het kan worden blootgesteld aan gevaarlijke chemicaliën, elektrische ladingen of bewegende onderdelen. Dergelijke situaties kunnen resulteren in ernstige letsels of de dood.

Beschrijving, specificaties en standaarduitrusting

Beschrijving

De SeeSnake Micro geeft rechtstreekse kleurenbeelden weer die afkomstig zijn van een beeldsensor en lichtbron aangesloten op een soepele kabel. Hij kan worden gebruikt om te kijken op moeilijk bereikbare plaatsen en realtime-beelden terug te stralen naar een kleuren-LCD. Het toestel wordt geleverd met hulpstukken (spiegel, haak en magneet) om de camerakap te bevestigen en meer flexibiliteit te verschaffen.

Specificaties

Aanbevolen gebruik	Binnen
Kijkafstand	2,5 cm tot 30 cm
Voeding	4 AA alkalibatterijen 1,5-volt
Geschatte batterijlevensduur	3 uren continu gebruik
Gewicht	0,5 kg

Afmetingen:

Lengte	17,8 cm
Breedte	9,2 cm
Hoogte	15,9 cm

Display:

Resolutie	160 x 234
Schermtipe	2,5" LCD

Bedrijfsomgeving:

Temperatuur	0°C tot 45°C
Luchtvochtigheid	5% tot 95% non-condenserend (display)
Opslagtemperatuur	-20°C tot 70°C
Waterbestendigheid	Camerakap en verlengstukken tot 3,0 m waterdiepte (geassembleerd.)

Maximumafstand Er kunnen optionele kabelverlengstukken worden gemonteerd om de kabel maximaal 9,1 m lang te maken

Standaarduitrusting

De SeeSnake Micro wordt geleverd met de volgende items:



Figuur 1 – Systeemcomponenten

Montage

1. Batterijen (4 AA):

Haal de batterijhouder uit het toestel en plaats vier (4) nieuwe AA-batterijen op de juiste manier in de batterijhouder (figuur 2 & 3). De correcte polariteit wordt aangegeven op de batterijhouder; steek de batterijhouder weer in het toestel en breng de afdekking opnieuw aan, zoals getoond.

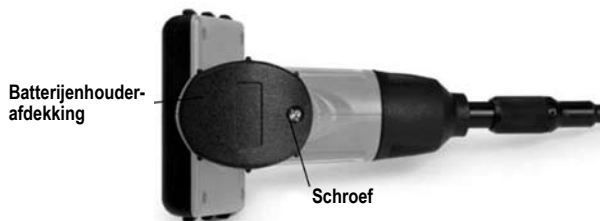

Figuur 2

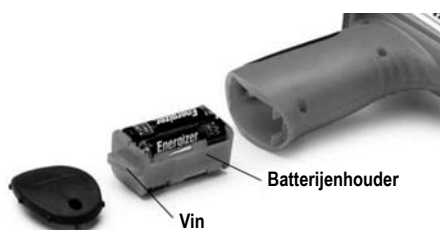

Figuur 3

2. Camerakoppen

Om de displayeenheid (figuur 1) te gebruiken, moet ze worden aangesloten op de kabel van de camerakop.

Om de kabel aan te sluiten op de displayeenheid moet u ervoor zorgen dat de connectoren (figuur 4) correct zijn uitgelijnd. Eenmaal uitgelijnd draait u de gekartelde knop met de hand aan om de verbinding op haar plaats te houden.



Figuur 4

3. Toebehoren

De bijgeleverde hulpstukken (spiegel, haak en magneet) (figuur 1) worden alledrie op dezelfde manier aan de camerakop bevestigd.

Om ze eraan te bevestigen houdt u de camerakop zoals getoond in figuur 5. Schuif het halfcirkelvormige uiteinde van het hulpstuk over de platte kanten van de camerakop zoals getoond in figuur 5. Draai het hulpstuk vervolgens een 1/4 draai zodat de lange arm van het hulpstuk uitsteekt zoals getoond in figuur 6.



Figuur 5



Figuur 6

Gebruiksaanwijzing

VOORZICHTIG: gebruik niet te veel kracht om de kabel in te brengen of te buigen.

Gebruik de kabel of camerakop niet om omgevingen te veranderen, om doorgangen of verstopte zones vrij te maken, of als iets anders dan een inspectietoestel.

De displayeenheid met handvat is niet waterbestendig.

De camerakop en zijn behuizing zijn waterbestendig maar zijn niet zuurbestendig noch vuurvast. Producten op basis van olie beschadigen de beschermende behuizing van de camerakop na verloop van tijd. Het dient te worden vermeden de camerakop onder te dompelen op bijtende, olieachtige plaatsen.

Gebruik van de camera

Om het toestel in te schakelen, houdt u de displayeenheid zo vast dat het LCD-scherm naar u toe wijst (figuur 7). Draai de AAN/UIT-schakelaar (kartelwielletje) voorwaarts om het scherm in te schakelen. De schakelaar fungeert vervolgens als een dimmer voor de twee LEDs (figuur 8) die zich langs weerszijden van de camera op de camerakop bevinden en voor licht zorgen.



Figuur 7

Figuur 8

OPMERKING! De SeeSnake Micro werd niet ontworpen om te gebruiken als afvoerreiniger. In sommige gevallen kunnen de hulpstukken van de SeeSnake Micro worden gebruikt voor het 'opvissen' van kleine voorwerpen zoals ringen of schroeven.

Transport & opslag

1. Stel de eenheid niet bloot aan continue trillingen of extreem hoge of lage temperaturen.
2. Berg de SeeSnake Micro altijd binnenshuis op in het koffertje waarin hij wordt verkocht.
3. Verwijder de batterijen altijd uit het toestel als u het voor langere tijd niet zult gebruiken.

Onderhoudsinstructies

VOORZICHTIG: zorg ervoor dat de batterijen uit het toestel worden verwijderd vóór het uitvoeren van onderhoud.

1. Behandel het toestel altijd voorzichtig. Het is niet bestand tegen harde schokken of vallen. Behandel het zoals om het even welk ander gevoelig optisch toestel.
2. Reinig de camerakop na gebruik steeds met water en een zachte detergent.
3. Gebruik uitsluitend in alcohol gedrenkte wattenstokjes om de aansluitingen te reinigen.
4. Wrijf nooit te hard op het LCD-scherm. Veeg het display na gebruik voorzichtig schoon met een droge doek.
5. Neem het toestel nooit verder uit elkaar dan wordt getoond in de handleiding. Als u dat toch doet, vervalt de garantie.

Onderhoud en reparatie

VOORZICHTIG: het toestel moet naar een onafhankelijk door RIDGID erkend onderhoudscentrum worden gebracht (www.ridgid.eu).

IT

SeeSnake Micro

Istruzioni d'uso



ATTENZIONE! Leggere con attenzione queste istruzioni e l'opuscolo antinfortunistico allegato prima di utilizzare queste attrezzature. In caso di incertezza su qualsiasi aspetto dell'uso di questo utensile, contattare il proprio distributore **RIDGID** per ulteriori informazioni.

Se queste istruzioni non verranno comprese e seguite integralmente ne potranno derivare scosse elettriche, incendio e/o gravi lesioni personali.

CONSERVARE IL PRESENTE MANUALE DI ISTRUZIONI!

Precauzioni relative alla batteria

- Rimuovere le batterie durante la pulizia dell'unità.
- Rimuovere le batterie prima di immagazzinare l'unità per molto tempo.
- Quando necessario, **SOSTITUIRE TUTTE E QUATTRO LE BATTERIE** di questa unità con batterie nuove.
- Utilizzare solo batterie delle dimensioni e del tipo specificato.
- Accertarsi di installare le batterie rispettando la polarità indicata nel comparto batteria.
- Questo strumento di ispezione visiva non è stato progettato per essere utilizzato con batterie ricaricabili.
- Smaltite le batterie in modo adeguato. L'esposizione a temperature elevate può causare l'esplosione delle batterie; pertanto non gettarle nel fuoco.

Utilizzo e manutenzione del SeeSnake Micro

- Non immergere l'unità del display portatile in acqua. Conservare in un posto asciutto.
- Non usare la telecamera se dentro l'obiettivo si forma della condensa.
- Non usare lo strumento se l'interruttore ON/OFF non funziona correttamente.
- Non usare in alcun modo questo dispositivo per l'uso/l'ispezione personale o medico.

Sicurezza del SeeSnake Micro

- Non inserire SeeSnake Micro in nessuna strumentazione o luogo che possa essere sotto tensione/contenere elettricità.
- **PER PARETI:** Per il controllo all'interno di pareti, togliere l'alimentazione elettrica generale prima di utilizzare il SeeSnake Micro all'interno di qualsiasi parete.

- **PER TUBI:** Se si sospetta che attraverso un tubo metallico possa passare dell'elettricità, farlo controllare da un elettricista qualificato prima di usare il SeeSnake Micro. In alcuni casi, i circuiti di terra possono essere collegati ai tubi di ghisa e provocare scariche elettriche.
- **PER LE AUTOMOBILI:** Assicurarsi che il motore dell'automobile non sia acceso durante l'ispezione. Il metallo e i liquidi nel vano motore possono essere molto caldi. Non sporcare di olio o benzina la testa del visualizzatore. Il contatto con sostanze a base di petrolio finirà per danneggiare la testa del visualizzatore.
- **USO GENERALE:** Non usare in alcuna situazione in cui l'unità possa entrare in contatto con prodotti chimici pericolosi, cariche elettriche o parti in movimento. Tali situazioni possono portare a gravi ferite al decesso.

Descrizione, specifiche ed equipaggiamento standard

Descrizione

Il SeeSnake Micro visualizza immagini video a colori mediante un sensore d'immagine e una sorgente d'illuminazione collegati a un cavo flessibile. Può essere utilizzato per guardare in punti stretti e inviare immagini video in tempo reale a un LCD a colori. Sono inclusi degli accessori (specchio, gancio e magnete) da applicare alla testa del visualizzatore per poterlo utilizzare in svariate situazioni.

Specifiche

Uso consigliato Al coperto
 Distanza di visualizzazione 2,5 cm - 30,5 cm (1"-12")
 Alimentazione elettrica 4 Batterie alcaline AA da 1,5 volt
 Durata stimata delle batterie 3 ore di uso continuo
 Peso 1,2 lbs (0,5 kg)

Dimensioni:

Lunghezza 17,8 cm (7")
 Larghezza 9,2 cm (3,63")
 Altezza 15,9 cm (6,25")

Schermo:

Risoluzione 160 x 234
 Tipo di schermo LCD da 2,5"

Ambiente di esercizio:

Temperatura da 0°C a 45°C
 Umidità 5% - 95% non condensante
 (unità schermo)
 Temperatura d'immagazzinamento da -20°C a 70°C
 Resistenza all'acqua Testa di visualizzazione e
 prolunghie fino a una profondità
 in acqua di 3,0 m (10')
 (quando assemblato.)

Distanza massima Possono essere assemblate
 prolunghie opzionali del cavo sino a
 raggiungere una lunghezza del
 cavo

Dotazione standard

Il SeeSnake Micro viene fornito con i seguenti accessori:



Figura 1 – Componenti del sistema

Gruppo

1. Batterie (4 AA):

Togliere il comparto delle batterie e inserire quattro (4) batterie AA nuove negli alloggiamenti del comparto delle batterie (Figura 2 e 3). L'orientamento corretto delle batterie è indicato sul comparto; rimontare il comparto e il coperchio delle batterie come indicato.

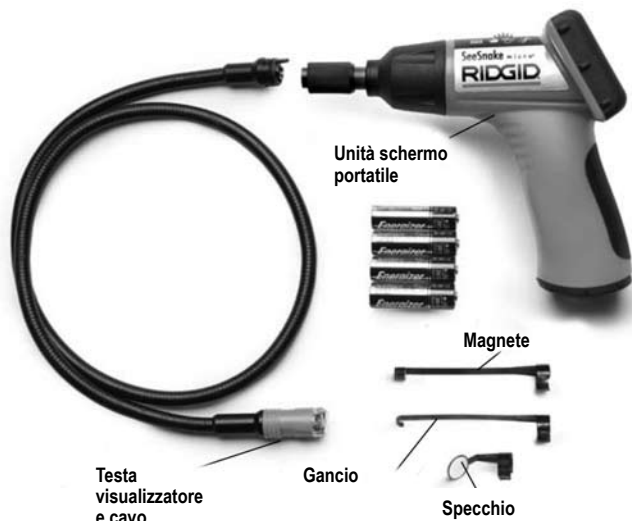

Figura 2



Figura 3

2. Teste del visualizzatore

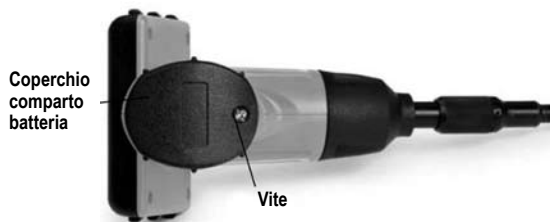
Per usare l'unità dello schermo (Figura 1), esso dev'essere collegato al cavo della testa del visualizzatore.

Per collegare il cavo all'unità dello schermo, accertarsi che le estremità sagomate (Figura 4) siano allineate correttamente. Una volta che sono allineate, serrare con le dita la manopola zigrinata per bloccare il collegamento.

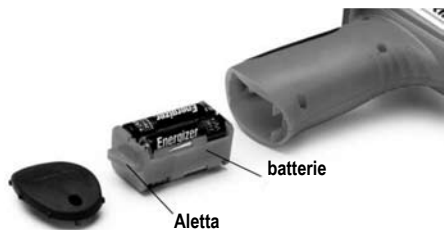

Figura 4

3. Accessori

I tre accessori inclusi, (specchio, gancio e magnete) (Figura 1) vengono tutti fissati alla testa del visualizzatore allo stesso modo.

Per il collegamento, tenere la testa del visualizzatore come mostrato nella Figura 5.

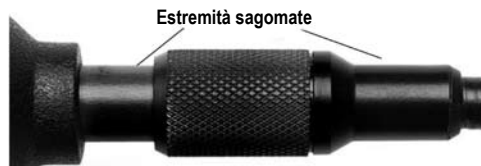
Far scivolare l'estremità a semicerchio dell'accessorio sulle parti piatte della testa del visualizzatore come mostrato nella Figura 5. Quindi ruotare l'accessorio di 1/4 di giro in modo che il braccio lungo dell'accessorio si estenda in fuori come mostrato nella Figura 6.



Figura 5



Figura 6

Istruzioni d'uso

ATTENZIONE: Non utilizzare una forza eccessiva per inserire o piegare il cavo.

Non utilizzare il cavo o la testa del visualizzatore per apportare modifiche alla zona osservata, pulire percorsi o zone intasate o per qualsiasi altro scopo differente dall'ispezione.

L'unità dello schermo portatile non è resistente all'acqua.

La testa del visualizzatore e il suo rivestimento sono resistenti all'acqua, ma non sono a prova di acido o a prova d'incendio. Con il tempo i prodotti a base di petrolio finiranno per rovinare il rivestimento di plastica protettivo della testa del visualizzatore. Evitare di immergere la testa del visualizzatore in liquidi corrosivi e oleosi.

Uso del visualizzatore

Per accendere l'unità, tenere il visualizzatore con lo schermo LCD rivolto verso l'operatore (Figura 7). Per accendere lo schermo, ruotare l'interruttore ON/OFF. Successivamente l'interruttore agisce come un attenuatore della luminosità dei due LED (Figura 8) che circondano la telecamera sulla testa del visualizzatore e forniscono l'illuminazione.



Figura 7

Figura 8

NOTA! Il SeeSnake Micro non è stato progettato per sostituire uno sturatore per tubazioni o aste o nastro di recupero elettrico/idraulico. In casi limitati, gli accessori dello SeeSnake Micro possono essere utilizzati per recuperare piccoli oggetti quali anelli o viti caduti nelle intercapedini.

Trasporto e stoccaggio

1. Evitare di esporre l'unità a vibrazione continua o a temperature troppo calde o troppo fredde.
2. Immagazzinare sempre il SeeSnake Micro nella scatola in cui è stato fornito.
3. Rimuovere sempre le batterie se l'unità non sarà utilizzata per un lungo periodo di tempo.

Istruzioni per la manutenzione

ATTENZIONE: Assicurarsi che le batterie siano state rimosse dall'unità prima di eseguire la manutenzione.

1. Maneggiare sempre con attenzione il dispositivo. Non è di costruzione antiurto e non deve essere urtato o fatto cadere. Trattarlo come si farebbe con qualsiasi altro dispositivo ottico delicato.
2. Dopo l'uso, pulire sempre la testa del visualizzatore con sapone e detersivo delicato.
3. Pulire gli attacchi utilizzando unicamente tamponi di alcool.
4. Evitare di strofinare troppo energicamente l'LCD. Dopo l'uso, pulire lo schermo strofinandolo delicatamente con un tessuto asciutto.
5. Non smontare questo dispositivo se non come mostrato nel manuale. Questo annullerà la garanzia.

Assistenza e riparazione

ATTENZIONE: Lo strumento deve essere consegnato a un centro di assistenza autorizzato RIDGID (www.ridgid.eu).

PT

SeeSnake Micro

Instruções de Funcionamento



AVISO! Antes de utilizar este equipamento, leia cuidadosamente estas instruções e o folheto de segurança em anexo. Se tiver dúvidas acerca de qualquer aspecto de utilização desta ferramenta, contacte o seu distribuidor **RIDGID** para obter mais informações.

No caso de não compreender e não cumprir todas as instruções, pode ocorrer choque eléctrico, incêndio, e/ou ferimentos pessoais graves.

GUARDE ESTAS INSTRUÇÕES!

Cuidados a ter com a Bateria

- Retire as pilhas quando limpar a unidade.
- Retire as pilhas antes de guardar a unidade durante um período de tempo longo.
- Sempre que necessário, SUBSTITUA AS QUATRO PILHAS nesta unidade por novas.
- Use unicamente o tamanho e tipo de bateria especificados.
- Certifique-se de que instala a bateria com a polaridade correcta tal como indicado no compartimento da bateria.
- Esta ferramenta de inspecção visual não foi concebida para ser utilizada com pilhas recarregáveis.
- Elimine a bateria adequadamente. A exposição a temperaturas elevadas pode fazer a pilha explodir, portanto não a atire para o fogo.

SeeSnake Micro Utilização e Cuidados

- Não mergulhe a unidade de exibição manual em água. Guarde num local seco.
- Não utilize a câmara se se tiver formado condensação na lente.
- Não utilize a ferramenta se o interruptor ON/OFF não estiver a funcionar correctamente.
- Em caso algum utilize este dispositivo para utilização/inspecção pessoal ou médica.

SeeSnake Micro Segurança

- Não coloque o SeeSnake Micro dentro de algo ou em qualquer lugar que possa conter uma carga eléctrica sob tensão.
- **PARA PAREDES:** Para inspecionar paredes interiores, certifique-se de que desliga o disjuntor antes de utilizar o SeeSnake Micro por trás de qualquer uma das paredes.
- **PARA TUBOS:** Se suspeitar que um tubo metálico pode conter uma carga eléctrica, peça a um electricista que inspecione o tubo antes de utilizar o SeeSnake Micro. Em alguns casos, os circuitos de terra podem

ter retorno por tubos em ferro fundido, ocasionando que estes fiquem electricamente carregados.

- **PARA AUTOMÓVEIS:** Certifique-se de que o automóvel não esteja em funcionamento durante a inspecção. O metal e o líquido debaixo do capô podem estar quentes. Não deixe entrar óleo ou gás na cabeça do gerador de imagens. A exposição a substâncias à base de petróleo acabará por degradar a cobertura da cabeça do gerador de imagens.
- **UTILIZAÇÃO GERAL:** Não utilize em locais onde a unidade possa ficar exposta a químicos perigosos, cargas eléctricas ou peças móveis. Tais situações podem resultar em ferimentos graves ou morte.

Descrição, Especificações e Equipamento Standard

Descrição

O SeeSnake Micro exibe vídeo a cores em tempo real a partir de um sensor de imagem e de uma fonte de iluminação ligados a um cabo flexível. Pode utilizar-se para observar locais estreitos e retransmitir vídeo em tempo real para um LCD a cores. Estão incluídos os acessórios (espelho, gancho e imã) para encaixar na cabeça do gerador de imagens para permitir flexibilidade da aplicação.

Especificações

Utilização Recomendada	Interior
Distância Visível	2,5 a 30,4 cm (1" a 12")
Fonte de Alimentação	4 pilhas de 1,5 volt AA Alcalinas
Duração das Baterias Aproximada	3 horas de utilização contínua
Peso	0,5 kg (1,2 lbs)

Dimensões:

Comprimento	17,8 cm (7")
Largura	9,2 cm (3,63")
Altura	15,9 cm (6,25")

Visor:

Resolução	160 x 234
Tipo de Ecrã	LCD de 2,5"

Ambiente de Funcionamento:

Temperatura.....	0°C a 45°C (32°F a 113°F)
Humidade	5% a 95% sem condensação (unidade de exibição)
Temperatura de Armazenamento	-20°C a 70°C (-4°F a 158°F)
Resistência à Água.....	Cabeça do gerador de imagens e extensões até 3,0 m (10') profundidade de água (Quando instalado.)

Distância Máxima É possível montar extensões de cabo opcionais para prolongar o cabo até 9,1 m (30') de comprimento

Equipamento de Série

O SeeSnake Micro é fornecido com os artigos seguintes:



Figura 1 – Componentes do Sistema

Montagem

1. Pilhas (4 AA):

Retire o compartimento da pilha e coloque quatro (4) pilhas AA novas nas respectivas ranhuras no compartimento das pilhas (Figuras 2 e 3). A orientação correcta da pilha encontra-se indicada no compartimento das pilhas; coloque novamente o compartimento das pilhas e a tampa, conforme indicado.



Figura 2



Figura 3

2. Cabeças do gerador de imagens

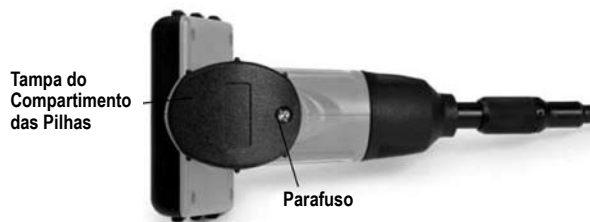
Para utilizar a unidade de exibição (Figura 1) é necessário ligá-la ao cabo do gerador de imagens.

Para ligar o cabo à unidade de exibição, certifique-se de que as extremidades moduladas (Figura 4) estão alinhadas correctamente. Quando estiverem alinhadas, aperte à mão o botão serrilhado para fixar a ligação.

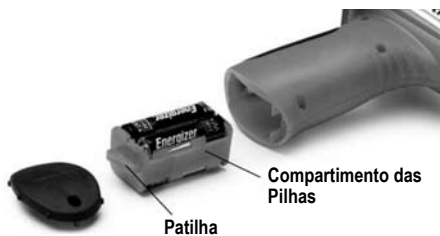

Figura 4

3. Acessórios

Os três acessórios incluídos (espelho, gancho e íman) (Figura 1) encaixam todos na cabeça do gerador de imagens da mesma forma.

Para ligar, segure a cabeça do gerador de imagens conforme mostrado na Figura 5.

Faça deslizar a extremidade semicircular do acessório sobre as partes planas na cabeça do gerador de imagens, conforme mostrado na Figura 5. Depois rode o acessório 1/4 de volta para que o braço comprido do acessório fique para fora, conforme mostrado na Figura 6.



Figura 5



Figura 6

Instruções de Funcionamento

CUIDADO: Não utilize força excessiva para inserir ou dobrar o cabo.

Não utilize o cabo ou o gerador de imagens para modificar as imediações, desobstruir caminhos ou áreas obstruídas, ou para qualquer outro fim; utilize apenas o dispositivo de inspecção.

A unidade de exibição manual não é resistente à água.

A cabeça do gerador de imagens e a cobertura são resistentes à água mas não são à prova de ácido ou de fogo. Com o tempo, os produtos à base de petróleo deteriorarão a cobertura plástica de protecção da cabeça do gerador de imagens. Evite submergir a cabeça do gerador de imagens em locais corrosivos, com óleo.

Utilizar o Gerador de Imagens

Para ligar o aparelho, segure o visor com o ecrã LCD virado para si (Figura 7). Rode o interruptor de ON/OFF afastado de si para ligar o ecrã. O interruptor actua depois como um atenuador de intensidade para os dois LED (Figura 8) que envolvem a câmara na cabeça do gerador de imagens e fornecem iluminação.



Figura 7

Figura 8

NOTA! O SeeSnake Micro não foi concebido para substituir uma máquina de limpeza de esgotos ou canas para tubagens/instalações eléctricas ou torneiras. Em situações limitadas, os acessórios do SeeSnake Micro podem utilizar-se para apanhar artigos pequenos, como anéis ou parafusos que caíram.

Transporte e Armazenamento

1. Evite expor a unidade a vibração contínua ou a temperaturas extremamente quentes e frias.
2. Guarde sempre o SeeSnake Micro no interior, dentro da caixa onde veio.
3. Retire sempre as pilhas se a unidade não for utilizada durante um período de tempo longo.

Instruções de Manutenção

CUIDADO: Certifique-se de que retirou as pilhas da unidade antes de executar qualquer tarefa de manutenção.

1. Manuseie sempre o dispositivo com cuidado. Não é resistente ao choque e não deve ser sujeito a golpes violentos nem se deve deixar cair. Trate-o como qualquer outro dispositivo óptico sensível.
2. Após a utilização, limpe sempre a cabeça do gerador de imagens com sabão e detergente suave.
3. Utilize apenas cotonetes embebidas em álcool para limpar as ligações.
4. Evite esfregar com demasiada força o LCD. Após a utilização, limpe a unidade de exibição cuidadosamente com um pano seco.
5. Não desmonte este dispositivo para além do mostrado no manual. Se o fizer anulará a garantia.

Assistência Técnica e Reparação

CUIDADO: A ferramenta deverá ser levada a um Centro de Assistência Técnica Autorizado RIDGID (www.ridgid.eu).

SE

SeeSnake Micro

Anvisningar för användning



WARNING! Läs dessa anvisningar och den medföljande säkerhetsbroschyren noggrant innan du använder utrustningen. Om du är osäker på hur du skall använda detta verktyg, ber vi dig kontakta din RIDGID-återförsäljare för mer information.

Om du använder utrustningen utan att förstå eller följa instruktionerna finns risk för elchock, brand och/eller allvarliga personskador.

SPARA DESSA ANVISNINGAR!

Säkerhetsinformation om batterier

- Ta ut batterierna när enheten rengörs.
- Ta ur batterierna innan enheten ställs undan under längre tid.
- När batterierna behöver bytas ska ALLA FYRA BATTERIERNA bytas ut samtidigt.
- Använd endast batterier av angiven storlek och typ.
- Batteriet måste installeras med rätt polaritet (se markeringar i batteriutrymmet).
- Det här kameraverktyget är inte avsett att användas med laddningsbara batterier.
- Batterierna måste bortskaffas på rätt sätt. Kasta inte batterier i eld, eftersom exponering för höga temperaturer kan göra att batteriet exploderar.

Användning och skötsel av SeeSnake Micro

- Sänk aldrig ner den handhållna displayen i vatten. Förvara på en torr plats.
- Använd inte kameran om det finns kondens på objektivets insida.
- Använd inte verktyget om ON/OFF-omkopplaren inte fungerar ordentligt.
- Använd inte utrustningen för att utföra någon form av personliga eller medicinska uppgifter/kontroller.

Säkerhet vid användning av SeeSnake Micro

- Placera inte SeeSnake Micro i någonting (eller någonstans) där det kan förekomma elektriska spänningar.
- **FÖR VÄGGAR:** Vid kontroller inuti väggar: stäng alltid av huvudbrytaren till hela huset innan du använder SeeSnake Micro bakom några väggar.
- **FÖR RÖR:** Om du misstänker att ett metallrör kan vara strömförande måste en behörig elektriker kontrollera röret innan du använder SeeSnake Micro. Jordkretsar kan i vissa fall vara anslutna till gjutjärnsrör och orsaka att de laddas upp.

- **FÖR BILAR:** Bilens motor ska vara avstängd under kontrollen. Metall och vätskor under motorhuven kan vara heta. Se till att ingen olja eller gas hamnar på kamerahuvudet. Exponering för petroleumbaserade ämnen kommer på sikt att förstöra kamerahuvudets skyddande hölje.
- **ALLMÅN ANVÄNDNING:** Använd inte enheten någonstans där den kan komma i kontakt med farliga kemikalier, elektriska laddningar eller rörliga delar. Sådana situationer kan orsaka allvarliga personskador eller dödsfall.

Beskrivning, specifikationer och standardutrustning

Beskrivning

SeeSnake Micro visar färgvideo i realtid, från en bildsensor och en ljuskälla anslutna till en flexibel kabel. Den kan användas för att titta in på svåråtkomliga platser och skicka tillbaka färgvideo i realtid till en LCD-färgskärm. Tillbehör (spegel, hake och magnet) medföljer för att fästa kamerahuvudet och ge flexibilitet i användningen.

Specifikationer

Rekommenderad användning	Inomhus
Sträcka som kan visas	2,5 till 30 cm
Strömförsörjning	Fyra (4) alkaliska batterier på 1,5 volt typ AA
Batteriernas uppskattade brukningstid.....	Tre (3) timmars oavbruten användning
Vikt	0,5 kg

Mått:

Längd	17,8 cm
Bredd	9,2 cm
Höjd	15,9 cm

Display:

Upplösning	160 x 234
Skärmtyp	LCD-skärm på 2,5 tum

Användningsmiljö:

Temperatur.....	0°C till 45°C
Luftfuktighet	5% till 95% för displayenhet (ingen kondens)
Förvaringstemperatur	-20°C till 70°C
Vattenmotstånd.....	Kamerahuvud och förlängningar till 3,0 m vattendjup (efter montering)

Max avstånd	Förlängningskablar kan sättas samman till en kabel med upp till 9,1 m längd
-------------------	---

Standardutrustning

SeeSnake Micro levereras med följande komponenter:



Figur 1 – Systemkomponenter

Montering

1. Batterier (4 x AA):

Ta bort batteriutrymmet och sätt in fyra (4) nya AA-batterier på rätt plats i batteriutrymmet (Se figur 2 och 3). Batteriernas riktning visas på batteriutrymmet. Sätt samman batteriutrymmet och höljet så som visas.

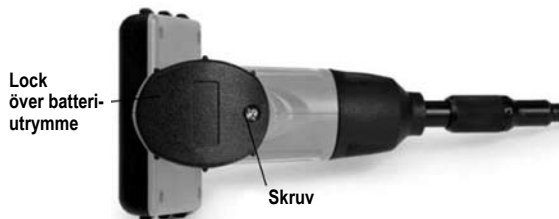

Figur 2

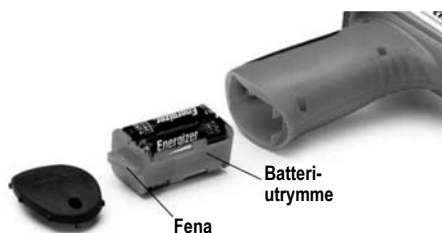

Figur 3

2. Kamerahuvuden

För att kunna använda displayenheten (figur 1) måste denna vara ansluten till kamerahuvudets kabel.

När du ansluter kabeln till displayenheten: kontrollera att passdelarna (figur 4) är rätt inriktade. När de är rätt inriktade drar du åt den räfflade delen för att hålla kopplingen på plats.



Figur 4

3. Tillbehör

De tre medföljande tillbehören (spegel, hake och magnet) (figur 1) fästes på samma sätt vid kamerahuvudet.

Koppla fast genom att hålla ner kamerahuvudet så som figur 5 visar.

Skjut halvcirkeländen över tillbehöret, över de plana ytorna på kamerahuvudet enligt figur 5. Vrid sedan tillbehöret 1/4 varv så att tillbehörets långa arm sträcks ut så som figur 6 visar.



Figur 5



Figur 6

Anvisningar för användning

OBSERVERA: Använd inte överdriven kraft för att sätta in eller böja kabeln. Använd inte kabeln eller kamerahuvudet för att flytta på saker, rensa kanaler eller igensätta områden - utrustningen ska inte användas som någonting annat än ett instrument för inspektion.

Den handhållna displayenheten är inte vattentät.

Kamerahuvudet och dess skydd är vattentäta men är inte skyddade mot syra eller brand. Petroleumbaserade produkter kommer med tiden att förstöra kamerahuvudets skyddande plasthölje. Sänk inte ner kamerahuvudet i områden där det finns rostframkallande ämnen eller olja.

Använda kameraenheten

Starta enheten genom att hålla den så att du ser LCD-skärmen (figur 7). Tryck (rulla) omkopplaren ON/OFF i riktning bort från dig för att starta skärmen. Omkopplaren fungerar sedan som en dimmer för de dubbla lysdioderna (figur 8) som omger kameran på kamerahuvudet och lyser upp.



Figur 7

Figur 8

OBS! SeeSnake Micro är inte avsedd att ersätta avloppsrensare, band eller annan elektrisk utrustning för avloppsrensning. Tillbehören till SeeSnake Micro kan i begränsad utsträckning användas för att hämta upp små föremål som tappats, t.ex. ringar eller skruvar.

Transport och förvaring

1. Utsätt inte enheten för oavbrutna vibrationer eller extremt varma eller kalla temperaturer.
2. Förvara alltid SeeSnake Micro inomhus i förpackningen som den levererades i.
3. Ta alltid ut batterierna om enheten inte ska användas under längre tid.

Anvisningar för underhåll

OBSERVERA: Kontrollera att batterierna tagits ut ur enheten innan något underhåll utförs.

1. Hantera alltid enheten med försiktighet. Den är inte stötsäker och ska inte utsättas för stötar, och inte tappas. Hantera den på samma sätt som du skulle hantera all annan känslig utrustning.
2. Rengör alltid kamerahuvudet efter användning. Använd tvål/milt diskmedel.
3. Använd bara bomullstoppar fuktade med alkohol för att rengöra anslutningarna.
4. Tryck inte för hårt på LCD-skärmen. Torka av skärmen försiktigt med en torr trasa efter användning.
5. Demontera inte utrustningen mer än vad som visas i bruksanvisningen. Om detta görs kommer garantin att upphöra.

Underhåll och reparationer

OBSERVERA: Verktöget ska skickas till en auktoriserad RIDGID-serviceverkstad (www.ridgid.eu).

DA

SeeSnake Micro Betjeningsvejledning



ADVARSEL! Læs denne vejledning og den medfølgende sikkerhedsfolder omhyggeligt, inden udstyret tages i brug. Hvis du er i tvivl om noget i forbindelse med anvendelsen af dette redskab, bedes du kontakte **RIDGID**-forhandleren for at få yderligere oplysninger.

Hvis du ikke forstår og følger alle anvisningerne, kan det medføre elektrisk stød, brand og/eller alvorlig personskade.

OPBEVAR DENNE VEJLEDNING!

Sikkerhedsforanstaltninger i forbindelse med batterier

- Udtag batterierne, mens du rengør instrumentet.
- Udtag batterierne før længere tids opbevaring.
- UDSKIFT ALLE FIRE BATTERIER i dette apparat med nye, når det er nødvendigt.
- Brug kun batterier af den angivne type og størrelse.
- Sørg for at vende batteriet med den korrekte polaritet som angivet i batterirummet.
- Dette instrument til visuel inspektion er ikke konstrueret til brug med genopladelige batterier.
- Sørg for at bortskafe batteriet korrekt. Hvis batterier udsættes for høje temperaturer, kan de eksplodere. Derfor må de ikke bortskaftes ved forbrænding.

Brug og vedligeholdelse af SeeSnake Micro

- Læg ikke den håndholdte displayenhed i vand. Opbevar instrumentet tørt.
- Anvend ikke kameraet, hvis der dannes kondensvand inde i optikken.
- Anvend ikke værktøjet, hvis tænd/sluk-knappen ikke fungerer korrekt.
- Anvend ikke dette instrument til brug på personer eller til lægeligt brug på nogen måde.

SeeSnake Micro sikkerhed

- Placer ikke SeeSnake Micro i noget eller nogen steder, der kan være elektrisk ladet.
- I VÆGGE: Ved inspektion i vægge skal du sikre, at kredsbryderen til hele huset afbrydes, før SeeSnake Micro anvendes i nogen væg.
- I RØR: Ved mistanke om at et metalrør kan være strømførende, skal en uddannet elektriker kontrollere røret, før du anvender SeeSnake Micro. Elektriske kredse kan i visse tilfælde have jordforbindelse til jernrør og dermed gøre dem strømførende.

- **I KØRETØJER:** Sørg for at bilen ikke er i gang under inspektionen. Metal og væsker i motorrummet kan være varme. Undgå benzin og olie på optikdelen. Petrokemiske stoffer vil i det lange løb virke nedbrydende på optikhuset.
- **ALMINDELIG BRUG:** Anvend ikke instrumentet nogen steder, hvor instrumentet kan komme i kontakt med farlige kemikalier, strømførende dele eller bevægelige dele. Sådanne situationer kan forårsage alvorlige personskader og dødsfald.

Beskrivelse, specifikationer og standardudstyr

Beskrivelse

SeeSnake Micro viser levende farvebilleder fra en optisk sensor og lyskilde på et fleksibelt kabel. Instrumentet kan anvendes til at kigge ind på snævre steder og sende billeder tilbage i realtid til en LCD-farveskærm. Tilbehør (spejl, krog og magnet) medfølger til montering på optikhovedet og giver yderligere fleksibilitet i anvendelsen.

Specifikationer

Anbefalet brug	Indendørs
Kiggeafstand	2,5 til 30 cm
Strømforsyning	4 Alkaline AA 1,5 Volt batterier
Anslået batterilevetid	3 timers uafbrudt brug
Vægt	0,5 kg

Mål:

Længde	17,8 cm
Bredde	9,2 cm
Højde	15,9 cm

Display:

Opløsning	160 x 234
Skærmtype	2.5" LCD

Driftsmiljø:

Temperatur	0°C til 45°C
Luftfugtighed	5 % til 95 % ikke-kondenserende (display)
Opbevaringstemperatur	-20°C til 70°C
Vandtæthed	Optikhoved og forlængere op til 3,0 m vanddybde (når samlet.)

Maximum Distance Ekstra kabelforlængere kan samles så kablet bliver op til 9,1 m langt

Standardudstyr

SeeSnake Micro leveres med følgende dele:

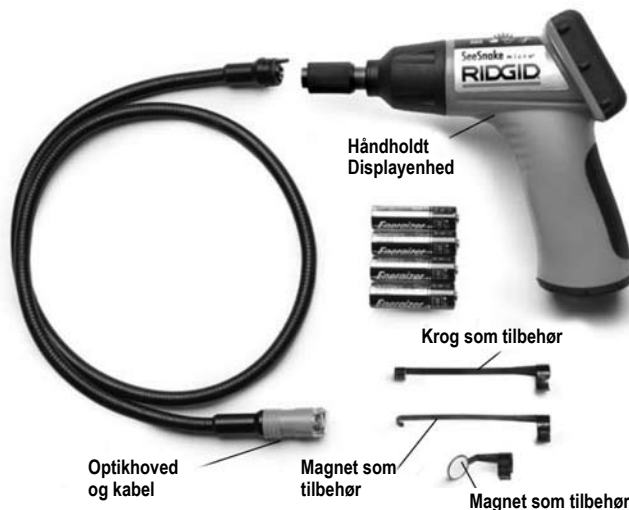

Figur 1 – Systemkomponenter

Samling

1. Batterier (4 AA):

Aftag batteriholderen og isæt fire (4) nye AA batterier i de dertil beregnede åbninger i batteriholderen (Fig. 2 og 3). På batteriholderen vises, hvordan batterierne skal vende. Saml batteriholderen og dækslet som vist.

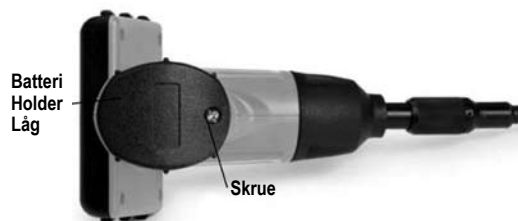

Fig. 2

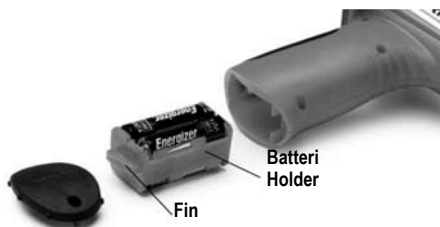

Fig. 3

2. Optikhoveder

For at kunne anvende displayenheden (Fig. 1), skal den forbindes med optikhovedkablet.

Ved tilslutning af kablet til displayet sikres det, at de profilerede ender (Fig. 4) flugter korrekt. Når de flugter, strammer du med fingrene den roulerede omløber, som holder forbindelsen sammen.



Fig. 4

3. Tilbehør

De tre medfølgende stykker tilbehør, (spejl, krog og magnet) (Fig. 1) monteres alle på optikhovedet på samme måde.

Forbind delene ved at holde optikhovedet som vist på Fig. 5.

Glid den halvcirkulære ende af tilbehøret hen over den flade del af optikhovedet som vist på Fig. 5. Drej derefter tilbehøret en 1/4 omgang, så den lange arm på tilbehøret stikker ud som vist på Fig. 6.



Fig. 5



Fig. 6

Betjeningsvejledning

OBS: Brug ikke overdreven kraft til at indføre eller bøje kablet.

Brug ikke kablet eller optikhovedet til at bearbejde omgivelserne, rydde indføringsbanen eller tilstoppede områder eller som noget andet end inspektionsinstrument.

Den håndholdte displayenhed er ikke vandtæt.

Optikhovedet og huset er vandtætte men ikke syrefaste eller branddrøje. Petrokemiske produkter ødelægger med tiden optikhovedets beskyttelsesoverflade af plastik. Undlad at anbringe optikhovedet i ætsende eller oliemættede områder.

Anvendelse af optikhovedet

Tænd instrumentet, hold skærmen med LCD-displayet, så det vender mod dig (Fig. 7). Rul afbryderkontakten væk fra dig for at tænde skærmen. Afbryderen virker så som en dæmper for de dobbelte LED-er (Fig. 8), der omgiver kameraet på optikhovedet og giver lys.



Fig. 7

Fig. 8

BEMÆRK! SeeSnake Micro er ikke konstrueret til at gøre det ud for en afløbsrensere eller andre VVS-redskaber. I få tilfælde kan SeeSnake Micro's tilbehør anvendes til at hente små genstande som mistede ringe eller skruer.

Transport og opbevaring

1. Undgå at udsætte instrumentet for konstante vibrationer eller ekstrem varme eller kulde.
2. Opbevar altid SeeSnake Micro indendøre i den medfølgende kasse.
3. Udtag altid batterierne, hvis instrumentet ikke skal anvendes i længere tid.

Vedligeholdelsesanvisninger

OBS: Kontroller, at batterierne er taget ud af instrumentet før vedligeholdelse.

1. Behandl altid instrumentet med omhu. Det er ikke stødsikkert og må ikke tabes eller udsættes for slag. Behandl det som ethvert andet følsomt optisk instrument.
2. Rengør altid optikhovedet efter brug med sæbe og et mildt rengøringsmiddel.
3. Brug kun vatpinde med alkohol til at rengøre forbindelserne.
4. Undgå at gnide for hårdt på LCD-skærmen. Tør displayet rent efter brug med en tør klud.
5. Skil ikke instrumentet mere end det er vist i vejledningen. Ellers bortfalder garantien.

Eftersyn og reparation

OBS: Udstyret bør indleveres hos en autoriseret RIDGID-forhandler (www.ridgid.eu).

NO

SeeSnake Micro Bruksanvisning



ADVARSEL! Les disse instruksjonene og sikkerhetsbrosjyren som følger med nøye før du bruker dette utstyret. Hvis du er usikker på noen aspekter ved bruken av dette verktøyet, kan du kontakte **RIDGID**-forhandleren for å få flere opplysninger.

Feil bruk av utstyret kan føre til elektrisk støt, brann og/eller alvorlige personskader.

TA VARE PÅ DISSE INSTRUKSJONENE!

Forholdsregler for batterier

- Ta ut batteriene når du rengjør apparatet.
- Ta ut batteriene hvis du skal oppbevare apparatet i lengre tid.
- Når det er nødvendig, **MÅ DU SKIFTE UT ALLE FIRE BATTERIENE** i dette apparatet med nye.
- Bare bruk batterier med oppgitt størrelse og type.
- Pass på å installere batteriet med riktig polaritet som vist i batterilommen.
- Dette verktøyet for visuell inspeksjon er ikke laget for å brukes med oppladbare batterier.
- Kasser batteriene på riktig måte. Eksponering for høye temperaturer kan få batteriet til å eksplodere, så ikke kast det på åpen ild.

Bruk og stell av SeeSnake Micro

- Ikke dypp det håndholdte displayet i vann. Oppbevares på et tørt sted.
- Ikke bruk kameraet hvis det danner seg kondens inne i linsen.
- Ikke bruk verktøyet hvis ON/OFF (PÅ/AV)-bryteren ikke fungerer som den skal.
- Ikke bruk dette apparatet til personlig/medisinsk bruk/undersøkelse på noen måte.

Sikkerhet for SeeSnake Micro

- Ikke plasser SeeSnake Micro i noe eller noen steder som kan inneholde en aktiv elektrisk ladning.
- **FOR VEGGER:** Hvis du skal inspisere bak vegger, må du passe på å slå av automatsikringen for hele huset før du bruker SeeSnake Micro bak en vegg.
- **FOR RØR:** Hvis du har mistanke om at et metallrør kan inneholde en elektrisk ladning, kan du få en kvalifisert elektriker til å kontrollere røret før du bruker SeeSnake Micro. Jordkretser kan i noen tilfeller returneres til støpejernsrør og føre til at de blir ladet.
- **FOR BILER:** Pass på at bilen ikke er i gang når den inspiseres. Metall og væske under panseret kan være varm. Ikke få olje eller gass på kamerahodet. Eksponering for petroleumbaserte stoffer vil etter hvert forringe belegget på kamerahodet.

- **GENERELL BRUK:** Må ikke brukes på steder der apparatet kan bli utsatt for farlige kjemikalier, elektriske ladninger eller bevegelige deler. Slike situasjoner kan føre til alvorlig personskade eller død.

Beskrivelse, spesifikasjoner og standardutstyr

Beskrivelse

SeeSnake Micro viser levende bilder i farger fra en bildesensor og lyskilde koplet til en fleksibel kabel. Apparatet kan brukes til å se inn på trange steder og sende tilbake sanntidsbilder til en farge-LCD. Tilbehør (speil, krok og magnet) følger med for å feste kamerahodet slik at bruken av apparatet blir fleksibel.

Spesifikasjoner

Anbefalt bruk	Innendørs
Synlig avstand	1" til 12"
Strømforsyning	4 alkaliske AA 1,5-volts batterier
Batterienes anslåtte levetid	3 timer kontinuerlig bruk
Vekt	0,5 kg

Mål:

Lengde	17,8 cm
Bredde	9,2 cm
Høyde	15,9 cm

Display:

Oppløsning	160 x 234
Skjermtype	2,5" LCD

Driftsmiljø:

Temperatur.....	0°C til 45°C
Fuktighet	5% til 95% uten kondens (display-enhet)
Lagringstemperatur.....	-20°C til 70°C
Vannmotstand.....	Bildehode og forlengelser til 3,0 m (10') vanndybde (når montert.)

Maksimal avstand Det kan monteres skjøtekabler (tilleggsutstyr) slik at kablen blir opptil 9,1 m (30') lang

Standardutstyr

SeeSnake Micro leveres med følgende komponenter:

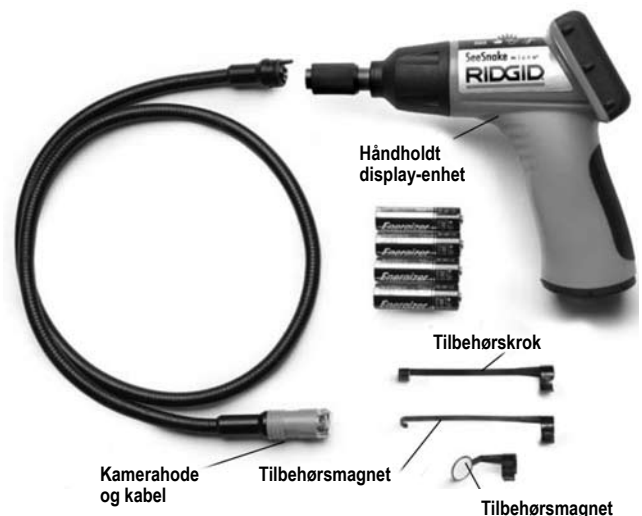

Figur 1 – Systemkomponenter

Montering

1. Batterier (4 AA):

Ta ut batterilommen og sett inn fire (4) nye AA-batterier på riktig sted i lommen (Figur 2 & 3). Korrekt retning for batteriene er angitt i batterilommen. Sett batterilommen og lokket på plass som vist.

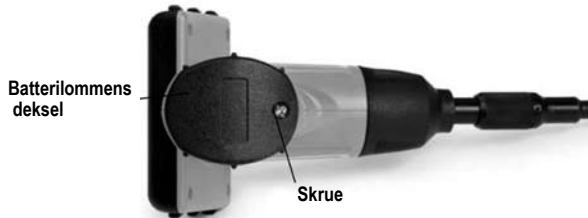

Figur 2

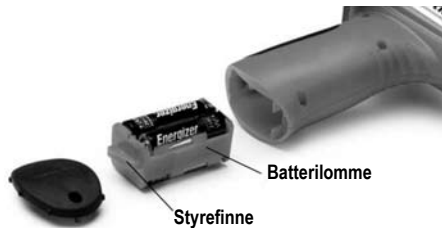

Figur 3

2. Kamerahoder

For at display-enheten skal kunne brukes (Figur 1), må den være koplet til kamerahodets kabel.

For å kople kabelen til display-enheten må du sørge for at nøkkelendene (Figur 4) er korrekt på linje. Når de er på linje, trekker du til det knudrete håndtaket med fingrene for å holde koplingen på plass.



Figur 4

3. Tilbehør

De tre tilbehørsdelene som følger med (speil, krok og magnet) (Figur 1), festes alle til kamerahodet på samme måte.

Når du vil kople til, holder du kamerahodet som vist på Figur 5.

Skyv enden med halvrunding på tilbehøret over flatene på kamerahodet som vist på Figur 5. Drei så tilbehøret en 1/4 omdreining, slik at den lange armen på tilbehøret stikker ut som vist på Figur 6.



Figur 5



Figur 6

Brukerveiledning

FORSIKTIG: Ikke bruk for stor kraft for å stikke inn eller bøye kabelen.

Ikke bruk kabelen eller bildehodet til å endre omgivelsene, rense baner eller tilstoppede områder, eller til noe annet enn en inspeksjonsinnretning.

Den håndholdte display-enheten er ikke vannbestandig. Kamerahodet og dets belegg er vannbestandig, men er ikke syrebestandig eller brannsikkert. Petroleumbaserte produkter vil ødelegge kamerahodets beskyttende plastbelegg over tid. Unngå å senke kamerahodet ned på korroderende, oljete steder.

Slik bruker du kamerahodet

Når du vil slå enheten på, holder du visningsenheten med LCD-skjermen vendt mot deg (Figur 7). Rull ON/OFF-bryteren bort fra deg for å slå skjermen på. Bryteren fungerer så som demper for de to LEDene (Figur 8) som omgir kameraet på kamerahodet og sørger for lys.

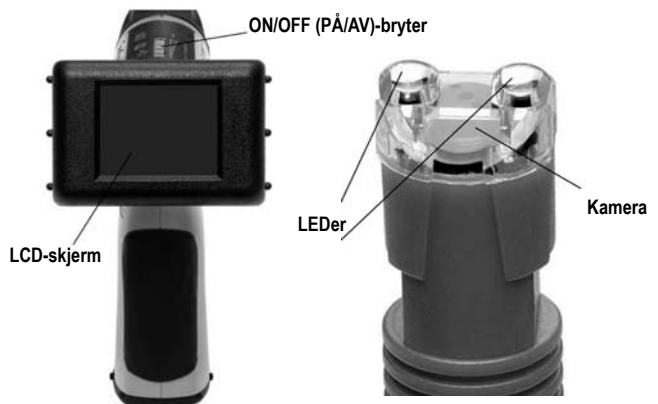

Figur 7

Figur 8

MERK! SeeSnake Micro er ikke konstruert for å erstatte en drenrensner eller fiskepinner eller tape for elektrisk bruk eller rørleggerbruk. I noen tilfeller kan SeeSnake Micros tilbehør brukes til å hente opp små gjenstander som mistede ringer eller skruer.

Transport og oppbevaring

1. Unngå at enheten eksponeres for kontinuerlig vibrasjon eller ekstremt varme eller kalde temperaturer.
2. Du må alltid oppbevare SeeSnake Micro innendørs i esken som fulgte med.
3. Du må alltid ta ut batteriene hvis enheten ikke skal brukes i lengre tid.

Vedlikeholdsinstruksjoner

FORSIKTIG: Sørg for at batteriene er tatt ut av apparatet før du gjør vedlikeholdsarbeid.

1. Du må alltid håndtere apparatet forsiktig. Det er ikke støtsikkert og må ikke bankes eller slippes i gulvet. Du må behandle det slik du behandler alle følsomme optiske apparater.
2. Du må alltid rengjøre kamerahodet etter bruk med såpe og mildt rengjøringsmiddel.
3. Du må bare bruke alkoholvatt til å rense koplingene.
4. Unngå å gni for hardt på LCD-skjermen. Etter bruk må du tørke forsiktig av displayet med en tørr klut.
5. Du må ikke demontere dette apparatet utover det som er vist i håndboken. Hvis du gjør det, blir garantien ugyldig.

Service og reparasjon

FORSIKTIG: Verktøyet skal bringes til et av RIDGIDs uavhengige autoriserte servicesentre (www.ridgid.eu).

FI

SeeSnake Micro Käyttöohjeet



VAROITUS! Lue nämä ohjeet ja turvatietolehtinen huolellisesti ennen tämän laitteen käyttöä. Jos olet epävarma jostakin tämän työkalun käyttöön liittyvästä seikasta, ota yhteys **RIDGID** -jälleenmyyjään lisätietojen saamiseksi.

Mikäli kaikkia ohjeita ei ymmärretä tai noudateta, seurauksena voi olla sähköisku, tulipalo ja/tai vakava henkilökohtainen vamma.

SÄILYTÄ NÄMÄ OHJEET!

Paristoihin liittyvät varoitukset

- Poista paristot puhdistaessasi laitetta
- Poista paristot, kun varastoit laitteen pitkäksi aikaa.
- **VAIHDA KAIKKI NELJÄ PARISTOA** tarvittaessa uusiin.
- Käytä vain ilmoitetun kokoisia ja tyyppisiä paristoja.
- Varmista, että paristojen navat tulevat oikein paristokotelossa kuvattulla tavalla.
- Tässä visuaalisessa tarkastuslaiteessa ei voi käyttää ladattavia paristoja.
- Hävitä paristot asianmukaisesti. Paristo voi räjähtää altistuessaan korkeille lämpötiloille, älä siis hävitä sitä polttamalla.

SeeSnake Micron käyttö ja huolto

- Älä upota kädessä pidettävää näyttöyksikköä veteen. Säilytä kuivassa paikassa.
- Älä käytä kameraa, jos linssin sisäpuolelle on muodostunut kosteutta.
- Älä käytä laitetta jos ON/OFF-kytkin ei toimi asianmukaisesti.
- Älä käytä tätä laitetta henkilökohtaiseen tai lääketieteelliseen käyttöön/tarkastukseen millään tavalla.

SeeSnake Micron turvallisuus

- Älä aseta SeeSnake Microa mihinkään sellaiseen paikkaan, jossa voi olla sähköinen lataus.
- **SEINÄT:** Tarkastaessasi sisäseiniä katkaise virta pääkatkaisijasta ennen kuin käytät SeeSnake Microa seinien takana.
- **PUTKET:** Jos epäilet, että metalliputkessa voi olla sähkölataus, anna valtuutetun sähköasentajan tarkastaa putki ennen kuin käytät SeeSnake Microa. Maattokytkenät voivat joissakin tapauksissa palautua valurautaputkiin, jolloin niihin syntyy lataus.
- **AUTOT:** Varmista, että auto ei ole käynnissä tarkastuksen aikana. Konepellin alla oleva metalli ja nesteet voivat olla kuumia. Varo, että kuvantamislaitteen päähän ei tule öljyä tai bensiiniä. Altistuminen öljypohjaisille aineille kuluttaa kuvantamislaitteen pään suojusta.

- **YLEINEN KÄYTTÖ:** Älä käytä laitetta missään sellaisissa paikoissa, joissa se voi altistua vaarallisille kemikaaleille, sähkölataukselle tai liikkuville osille. Tällaisissa tapauksissa seurauksena voi olla vakava vamma tai kuolema.

Kuvaus, tiedot ja standardivarusteet

Kuvaus

SeeSnake Micro näyttää reaaliaikaisia videokuvia kuvantamisanturista ja valonlähteestä, joka on kytketty taipuisaan kaapeliin. Sitä voidaan käyttää ahtaiden paikkojen näyttämiseen ja reaaliaikaisen videokuvan heijastamiseen LCD-väri näyttöön. Varusteet (peili, koukku ja magneetti) voidaan kiinnittää kuvantamislaitteen päähän laitteen monikäyttöisyyden varmistamiseksi.

Tekniset tiedot

Suosittelu käyttö.....	Sisätiloissa
Näytettävä etäisyys	1" - 12"
Virranlähde.....	4 1, 5 voltin AA alkaliparistoa
Pariston arvioitu kesto.....	3 tuntia jatkuvassa käytössä
Paino	0,5 kg

Mitat:

Pituus	17,8 cm
Leveys	9,2 cm
Korkeus	15,9 cm

Näyttö:

Tarkkuus	160 x 234
Näytön tyyppi	2,5" LCD

Käyttöympäristö:

Lämpötila	0 °C - 45 °C
Kosteus	5 % - 95 % kondensoitumaton (näyttö)
Varastointilämpötila.....	-20 °C - 70 °C
Vedenkestävyys.....	Kuvantamispää ja varusteet 3,0 m:n syvyyteen asti (kun asennettu.)

Suurin mahdollinen etäisyys..On mahdollista asentaa jatkoakaapelit, jolloin kaapelin pituudeksi tulee 9,1 m

Standardivarusteet

SeeSnake Micron varusteisiin kuuluvat seuraavat:



Kuva 1 – Järjestelmän osat

Kokoaminen

1. Paristot (4 AA):

Poista paristokotelo ja aseta neljä (4) uutta AA-paristoa asianmukaisesti paikkoihin paristokotelossa (Kuvat 2 & 3). Paristokoteloon on merkitty paristojen oikea asentaminen; aseta paristokotelo takaisin paikalleen ja peitä se kuvan osoittamalla tavalla.

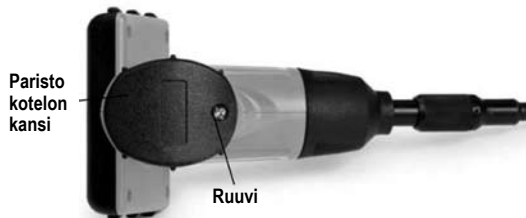

Kuva 2

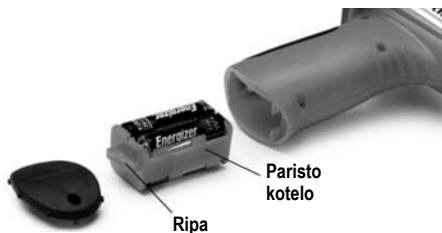

Kuva 3

2. Kuvantamislaitteen pää

Jotta näyttöä voitaisiin käyttää (Kuva 1), se on liitettävä kuvantamispuolaan kaapeliin.

Kytkeäksesi kaapelin näyttöyksikköön varmista, että avainnut päät (Kuva 4) on kohdistettu asianmukaisesti. Kun ne on kohdistettu, kiristä pyälletty nappi käsin, jotta liitos pysyisi paikallaan.



Kuva 4

3. Varusteet

Kolme mukana tulevaa varustetta (peili, koukku ja magneetti) (Kuva 1) kiinnitetään kuvantamislaitteen päähän samalla tavalla.

Kytkeäksesi ne pidä kuvantamislaitteen päätä kuten Kuva 5 osoittaa.

Työnnä varusteen puoliympyrän muotoinen pää kuvantamislaitteen pään ympärille kuten Kuva 5 osoittaa. Kierrä varustetta sitten 1/4 kierros siten, että varusteen pitkä varsi työntyy ulos, kuten kuva 6 osoittaa.



Kuva 5



Kuva 6

Käyttöohjeet

VAROITUS: Älä käytä voimaa työntääksesi kaapelin sisään tai taivuttaaksesi sitä.

Älä käytä kaapelia tai kuvantamislaitteen päätä muokataksesi ympäristöä, raivataksesi kulkuteitä tai tukkiutuneita alueita äläkä millään muulla tavalla kuin tarkastuslaitteena.

Kädessä pidettävä näyttöyksikkö ei ole vedenpitävä.

Kuvantamislaitteen pää ja sen suojuus ovat vedenkestäviä, mutta eivät ole haponkestäviä tai tulenkestäviä. Öljypohjaiset tuotteet tuhoavat kuvantamislaitteen pään suojaavan muovipäällyksen ajan mittaan. Vältä upottamasta päätä syövyttäviin tai öljyisiin paikkoihin.

Kuvantamislaitteen käyttö

Kytkeäksesi laitteen päälle pidä sitä siten, että LCD-näyttö osoittaa itseäsi kohti (kuva 7). Kierrä ON/OFF-kytkintä pois päin itsestäsi kytkeäksesi näytön päälle. Kytkin toimii tällöin himmentimenä kahdelle LEDille (kuva 8), jotka ovat kuvantamislaitteen päässä olevan kameran kummallakin puolella ja toimivat valonlähteinä.



Kuva 7

Kuva 8

HUOMIO! SeeSnake Microa ei ole tarkoitettu korvaamaan viemärien puhdistuslaitetta tai sähköisiä/ putkityöhön tarkoitettuja puikkoja tai nauhoja. SeeSnake Micron varusteita voi käyttää rajoitetusti pienten esineiden, kuten pudonneiden sormusten tai ruuvien keräämiseen.

Kuljetus & varastointi

1. Älä anna laitteen altistua jatkuvalla värinällä tai äärimmäisen kuumille tai kylmille lämpötiloille.
2. Säilytä SeeSnake Micro aina sisällä omassa kotelossaan.
3. Poista aina paristot, jos laitetta ei käytetä pitkään aikaan.

Huolto-ohjeet

VAROITUS: Varmista, että paristot on poistettu laitteesta ennen huoltoa.

1. Käsittele laitetta aina varoen. Se ei ole iskunkestävä eikä sitä saa täräyttää eikä pudottaa. Käsittele sitä samoin kuin mitä tahansa muuta herkkää optista laitetta.
2. Puhdista kuvantamispää aina käytön jälkeen saippualla ja miedolla puhdistusaineella.
3. Käytä vain alkoholiin kastettuja tuppoja liitäntöjen puhdistukseen.
4. Älä hankaa LCD-näyttöä liikaa. Pyyhi näyttö käytön jälkeen varovasti puhtaaksi kuivalla liinalla.
5. Älä pura laitetta pienempiin osiin kuin käyttöohjeessa on esitetty. Jos teet niin, takuu raukeaa.

Huolto ja korjaus

VAROITUS: Laitte on vietävä RIDGIDin valtuutettuun huoltopisteeseen (www.ridgid.eu).
Käsittele laitetta aina varoen. Se ei ole iskunkestävä eikä sitä saa täräyttää eikä pudottaa. Käsittele sitä samoin kuin mitä tahansa muuta herkkää optista laitetta.

2. Puhdista kuvantamispää aina käytön jälkeen saippualla ja miedolla puhdistusaineella.
3. Käytä vain alkoholiin kastettuja tuppoja liitäntöjen puhdistukseen.
4. Älä hankaa LCD-näyttöä liikaa. Pyyhi näyttö käytön jälkeen varovasti puhtaaksi kuivalla liinalla.
5. Älä pura laitetta pienempiin osiin kuin käyttöohjeessa on esitetty. Jos teet niin, takuu raukeaa.

Huolto ja korjaus

VAROITUS: Laitte on vietävä RIDGIDin valtuutettuun huoltopisteeseen (www.ridgid.eu).

HR

SeeSnake Micro Upute za rukovanje



UPOZORENJE! Prije korištenja ovih uređaja pročitajte pomno ove upute i prateću brošuru o sigurnosti. Ako niste sigurni u vezi bilo kojeg vida korištenja ovoga alata, zatražite više podataka od Vašeg **RIDGID** zastupnika.

Ne uspijete li razumjeti i slijediti upute može doći do električnog udara, požara i/ili teške tjelesne ozljede.

ČUVAJTE OVE UPUTE!

Zaštita akumulatora

- Uklonite baterije kada čistite uređaj.
- Uklonite baterije prije pohranjivanja uređaja na duži rok.
- Ako je potrebno, ZAMIJENITE SVE ČETIRI BATERIJE u ovom uređaju novim baterijama.
- Koristite samo propisanu veličinu i tip akumulatora.
- Spojite polove akumulatora prema oznakama na odjeljku za akumulator.
- Ovaj alat za vizualni pregled nije zamišljen za uporabu s baterijama koje se mogu puniti.
- Propisno odložite akumulator. Izlaganje visokim temperaturama može izazvati eksploziju baterija, stoga ih nemojte bacati u vatru.

SeeSnake Micro - Uporaba i njega alata

- Nemojte uranjati ručnu jedinicu za prikaz slike u vodu. Čuvajte uređaj na suhom mjestu.
- Nemojte upotrebljavati kameru ukoliko se unutrašnja strana objektivna zamagljuje od kondenzata.
- Nemojte upotrebljavati alat ukoliko sklopka za UKLJUČIVANJE/ ISKLJUČIVANJE ('ON/OFF') ne radi ispravno.
- Nemojte ni na koji način upotrebljavati ovaj uređaj za osobnu ili medicinsku uporabu/pretragu.

SeeSnake Micro - Sigurnost

- Nemojte stavljati SeeSnake Micro u bilo što ili kuda gdje može biti električnih vodova pod naponom.
- **ZA ZIDOVE:** Kod pregleda instalacija u zidovima, utvrdite je li isključena glavna električna sklopka za čitavu kuću prije nego upotrijebite SeeSnake Micro pod bilo kojim zidom.
- **ZA CIJEVI:** Ako sumnjate da bi metalne cijevi mogle biti pod naponom dajte da ovlašteni električar provjeri cijevi prije nego upotrijebite SeeSnake Micro. U nekim slučajevima uzemljenje može biti spojeno na cijevi od lijevanog željeza, čime cijev dolazi pod napon.
- **ZA AUTOMOBILE:** Pazite da je tijekom pregleda motor automobila ugašen. Metal i tekućine ispod poklopca motora mogu biti vrela. Ne

dopustite da ulje ili benzin dospiju na video glavu (kameru). Izlaganje naftnim derivatima moglo bi oštetiti površinu video glavu (kameru).

- **OPĆA UPORABA:** Uređaj nemojte upotrebljavati nigdje gdje bi mogao biti izložen štetnim kemikalijama, električnom naponu ili pokretnim dijelovima. Takve okolnosti mogu prouzročiti teške ozljede ili smrt.

Opis, tehnički podaci i standardna oprema

Opis

Uređaj 'SeeSnake Micro' prikazuje uživo video snimku u boji dobivenu od osjetnika za sliku i izvora svjetla ugrađenih na vrhu savitljivog kabela. Može se upotrebljavati za pregled tijesnih nedostupnih mjesta i emitiranje video snimke u realnom vremenu na LCD zaslon u boji. U isporuku je uključen i pribor (zrcalo, kuka i magnet) koji se učvršćuje na video glavu (kameru) za postizanje spretnije uporabe.

Tehnički podaci

Preporučljiva uporaba.....	U zatvorenom prostoru
Domet gledanja	2,5 do 30 cm (1" do 12")
Električno napajanje.....	4 alkalne baterije AA od 1,5 V
Približno trajanje baterija.....	3 sata neprekidnog rada
Masa	0,5 kg (1.2 lbs)

Dimenzije:

Duljina	17,8 cm (7")
Širina	9,2 cm (3.63")
Visina	15,9 cm (6.25")

Zaslon:

Razlučivost	160 x 234
Tip zaslona	2.5" LCD

Radni uvjeti:

Temperatura.....	0°C do 45°C (32°F do 113°F)
Vlaga zraka	5% do 95% relativne vlage bez kondenzacije (jedinica za prikaz slike)
Temperatura skladištenja.....	-20°C do 70°C (-4°F do 158°F)
Otpornost na vodu	Video glava (kamera) i produžeci do 3,0 m (10') dubine vode (kad su sastavljeni.)

Maksimalna udaljenost.....Kao opcija može se spojiti duži kabel da bi ukupna duljina iznosila 9,1 m (30')

Standardna oprema

Uređaj 'SeeSnake Micro' isporučuje se sa slijedećim dijelovima:



Slika 1 – Dijelovi sustavaSkapanje

1. Baterije (4 AA):

Izvadite gnjijezdo za baterije i u odgovarajuće uture na njemu umetnite četiri (4) nove AA baterije (Slika 2 i 3). Ispravan smjer polova označen je na gnjijezdu za baterije; vratite gnjijezdo na mjesto i zatvorite pretinac poklopcem kao što prikazano.

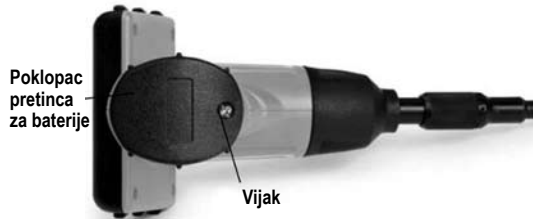

Slika 2

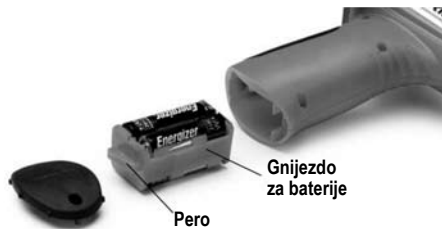

Slika 3

2. Video glave

Da biste mogli koristiti jedinicu za prikaz slike (Slika 1), ona mora biti spojena na kabel video glave. Kod spajanja kabela na jedinicu za prikaz slike, pazite da su priključni nastavci (Slika 4) pravilno poravnati. Kad ih poravnate, prstima stegnite narovašenu čahuru za učvršćenje spoja.



Slika 4

3. Pribor

Sva tri dijela isporučenog pribora (zrcalo, kuka i magnet) (Slika 1) na isti način se učvršćuju na video glavu (kameru). Za spajanje, držite video glavu kao što je prikazuje slika 5. Natakните otvorenu obujmicu pribora preko suženja na video glavi kao što je prikazuje slika 5. Zatim zakrenite pribor za 1/4 okreta da bi krak pribora bio isturen kao što je prikazuje slika 6.



Slika 5



Slika 6

Upute za rukovanje

OPREZ:

Nemojte rabiti pretjeranu silu za umetanje ili savijanje kabela. Nemojte rabiti kabel ili video glavu za preinake u instalacijama, čišćenje prolaza ili začepljenja, niti za bilo što drugo osim kao uređaj za pregled. Ručna jedinica za prikaz slike nije otporna na vodu. Video glava i njen omotač otporni su na vodu, ali nisu otporni na kiseline i plamen. Proizvodi na bazi naftnih derivata mogu s vremenom oštetiti zaštitni plastični pokrov video glave. Izbjegavajte uranjanje video glave na korozivna mjesta onečišćena naftom.

Uporaba jedinice za prikaz slike

Za uključivanje jedinice, držite jedinicu za prikaz slike sa zaslonom okrenutim prema sebi (Slika 7). Za uključivanje zaslona potiskujte od sebe sklopku za UKLJUČIVANJE/ISKLJUČIVANJE ('ON/OFF'). Sklopka tada djeluje kao prigušivač rasvjete za par svjetlećih dioda (LED) (Slika 8) koje daju rasvjetu sa svake strane kamere na video glavi.

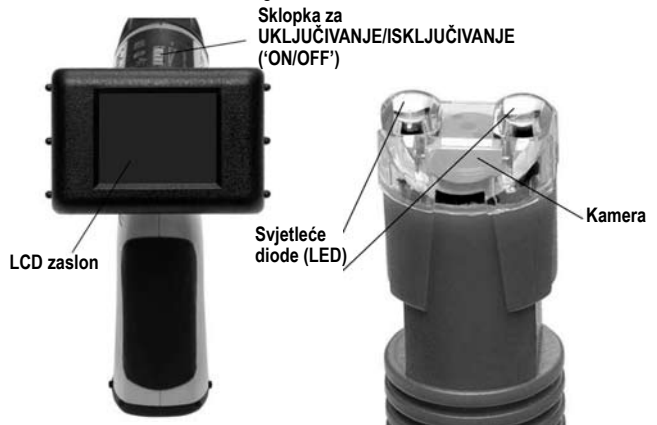

Slika 7

Slika 8

NAPOMENA! Uređaj 'SeeSnake Micro' nije konstruiran da zamijeni sajlju za čišćenje odvoda ili kao električarska/vodoinstalaterska sajlja za navođenje. U ograničenom broju slučajeva, pribor uređaja SeeSnake Micro može se upotrijebiti za izvlačenje sitnih predmeta kao što je prsten ili vijak koji bi pali u odvod.

Prenošenje i pohrana

1. Izbjegavajte izlaganje uređaja neprekidnim vibracijama ili krajnje visokim i niskim temperaturama.
2. Uvijek pohranite SeeSnake Micro u zatvorenom prostoru u kovčegu s kojim je isporučen.
3. Uvijek izvadite baterije ukoliko uređaj dulje vrijeme neće biti u uporabi.

Upute za održavanje

OPREZ: Sa sigurnošću utvrdite da su baterije izvađene iz uređaja prije izvođenja radova na održavanju.

1. Uvijek pažljivo rukujte s uređajem. On nije otporan na udarce i ne smije biti grubo ispušten niti se njime smije treskati. Postupajte s njim kao i s bilo kojim osjetljivim optičkim uređajem.
2. Nakon uporabe video glavu uvijek očistite sapunom i blagim deterđentom.
3. Za čišćenje spojeva upotrebljavajte samo štapiće s vatom natopljene alkoholom.
4. Izbjegavajte grubo trljanje po LCD zaslonu. Nakon uporabe, zaslon nježno obrišite suhom krpom.
5. Nemojte rastavljati ovaj uređaj više od onoga što je opisano u njegovom priručniku. Učinite li to Vaše će jamstvo postati ništavno.

Servis i popravak

OPREZ: Uređaj treba odnijeti u ovlašteni RIDGID servisni centar (www.ridgid.eu)

PL

SeeSnake Micro

Instrukcja obsługi



OSTRZEŻENIE! Przed rozpoczęciem użytkowania urządzenia należy dokładnie zapoznać się z tymi zaleceniami oraz z dołączoną broszurą dotyczącą bezpieczeństwa. W przypadku wystąpienia wątpliwości dotyczących jakiegokolwiek aspektu użytkowania tego narzędzia należy skontaktować się z dystrybutorem **RIDGID**, aby uzyskać więcej informacji.

Skutkiem braku zrozumienia i nie przestrzegania wszystkich zaleceń może być porażenie prądem elektrycznym, pożar i/lub poważne obrażenia ciała.

NALEŻY ZACHOWAĆ TE ZALECENIA!

Środki ostrożności dotyczące akumulatorów

- Wyjąć baterie na czas czyszczenia zespołu.
- Wyjąć baterie przed przechowywaniem zespołu przez długi okres czasu.
- W razie potrzeby ZASTĄPIĆ WSZYSTKIE CZTERY BATERIE w zespole nowymi bateriami.
- Stosować baterie tylko określonego rozmiaru i typu.
- Baterie instalować zachowując prawidłową biegunowość, jak to wskazano na pojemniku baterii.
- W przypadku stosowania tego urządzenia do inspekcji wizualnej nie używać akumulatorów.
- Prawidłowo likwidować baterie. Wystawienie baterii na działanie wysokich temperatur może spowodować eksplozję, zatem nie należy likwidować baterii w ogniu.

Użytkowanie i dbanie o urządzenie SeeSnake Micro

- Nie zanurzać w wodzie podręcznego zespołu wyświetlacza. Przechowywać go w suchym miejscu.
- Nie używać kamery, jeśli doszło do zaparowania wewnątrz obiektywu.
- Nie używać urządzenia, gdy przełącznik WŁĄCZONE/WYŁĄCZONE nie działa prawidłowo.
- Nie wykorzystywać urządzenia w jakikolwiek sposób do kontroli osobistej/medycznej.

Bezpieczeństwo użytkownika urządzenia SeeSnake Micro

- Nie używać urządzenia w jakichkolwiek miejscach, gdzie może występować ładunek elektryczny.
- **ŚCIANY:** W przypadku przeprowadzania inspekcji w ścianach, zadbać o wyłączenie wyłącznika elektrycznego dla całego budynku przed użyciem urządzenia SeeSnake Micro w którejkolwiek ścianie.

- **RURY:** W razie podejrzenia, że na metalowej rurze może występować ładunek elektryczny, zwrócić się do wykwalifikowanego elektryka o sprawdzenie rury przed użyciem urządzenia SeeSnake Micro. Uziemienia przyłącza się czasami do żeliwnych rur, co powoduje występowanie na nich ładunku elektrycznego.
- **SAMOCHODY:** Podczas inspekcji samochód nie może poruszać się. Metalowe części i płyny pod pokrywą silnika mogą być gorące. Nie dopuszczać do przedostania się oleju lub benzyny na głowicę obrazową. Wystawienie na działanie substancji ropopochodnych spowoduje w końcu uszkodzenie pokrycia głowicy obrazowej.
- **WSZYSTKIE ZASTOSOWANIA:** Nie używać urządzenia w miejscach, gdzie mogłoby być narażone na działanie niebezpiecznych produktów chemicznych, ładunków elektrycznych lub ruchomych części. W takich sytuacjach mogłoby dojść do poważnych obrażeń ciała lub śmierci.

Opis, dane techniczne i wyposażenie standardowe

Opis

Urządzenie SeeSnake Micro wyświetla kolorowy obraz wideo na żywo pochodzący z czujnika obrazowego i źródła światła, które są przyłączone do elastycznego przewodu. Można z niego korzystać, aby zaglądać do ciasnych przestrzeni i przesyłać w czasie rzeczywistym obraz wideo na kolorowy wyświetlacz LCD. Dostępne są pewne elementy wyposażenia pomocniczego (lusterko, haczyk i magnes), które można mocować na głowicy obrazowej w celu zapewnienia elastyczności zastosowań.

Dane techniczne

Zalecane miejsce użytkowania... wewnątrz pomieszczeń

Zasięg podglądu 1 do 12 stóp

Zasilanie 4 baterie alkaliczne typu AA o napięciu 1,5 V

Szacunkowa trwałość baterii..... 3 godziny ciągłego użytkowania

Masa 0,5 kg (1,2 funta)

Wymiary:

Długość 17,8 cm (7")

Szerokość 9,2 cm (3,63")

Wysokość 15,9 cm (6,25")

Wyświetlacz:

Rozdzielczość 160 x 234

Typ ekranu 2,5" LCD

Środowisko robocze

Temperatura 0°C do 45°C (32°F do 113°F)

Wilgotność 5% do 95%, bez kondensacji (zespół wyświetlacza)

Temperatura przechowywania. -20°C do 70°C (-4°F do 158°F)

Wodoodporność..... Głowica obrazowa i przedłużacz do 3,0 m (10 stóp) głębokości wody (po zestawieniu)

Maksymalny zasięg Opcjonalne przewody przedłużające można zestawiać uzyskując przewód o długości do 9,1 m (30 stóp)

Wypożenie standardowe

SeeSnake Micro dostarcza się wraz z następującymi elementami:

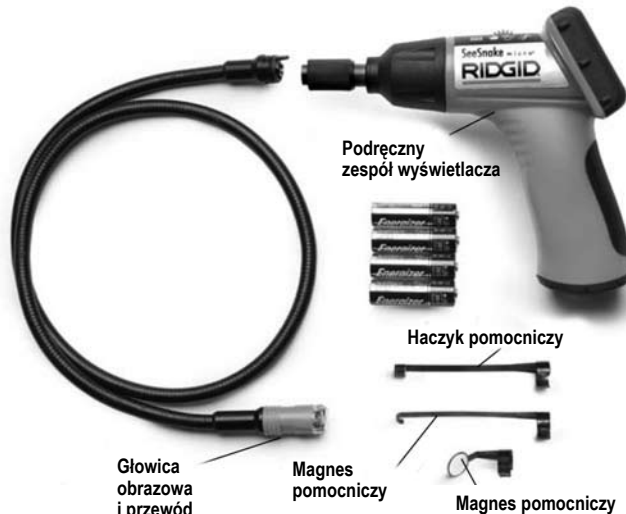

Rysunek 1 – Części składowe systemu

Składanie

1. Baterie (4 szt. AA):

Wyjąć pojemnik na baterie i umieścić cztery (4) nowe baterie AA w odpowiednich gniazdach pojemnika (Rysunek 2 i 3). Prawidłowe ustawienie baterii jest wskazane na pojemniku baterii. Założyć pojemnik oraz pokrywę baterii, jak to przedstawiono.

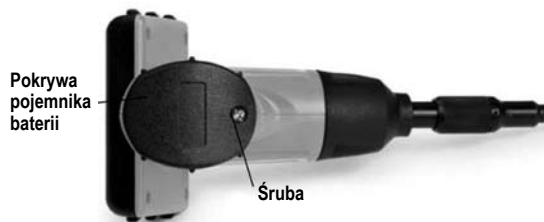

Rysunek 2

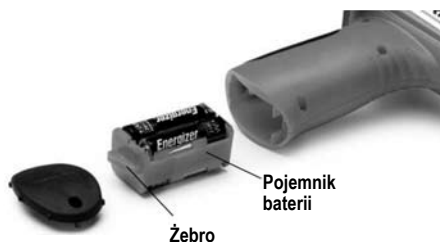

Rysunek 3

2. Głowice obrazowe

Aby można było używać zespołu wyświetlacza (Rysunek 1), musi on być połączony z przewodem głowicy obrazowej.

W celu przyłączenia tego przewodu do zespołu wyświetlacza należy zadbać o prawidłowe ustawienie kształtowych końcówek (Rysunek 4) względem siebie. Po ustawieniu, należy dokręcić palcami moletowaną nakrętkę w celu zabezpieczenia połączenia.



Rysunek 4

3. Wypożenie pomocnicze

Do zestawu dołączone są trzy elementy wyposażenia pomocniczego (lusterko, haczyk i magnes) (Rysunek 1), które przymocowuje się na głowicy obrazowej w taki sam sposób.

W celu przyłączenia, należy przytrzymać głowicę obrazową, jak to przedstawia Rysunek 5.

Nasunąć półkolistą końcówkę elementu wyposażenia na spłaszczenia głowicy obrazowej, jak to przedstawia Rysunek 5. Następnie obrócić element wyposażenia o 1/4 obrotu, tak aby długie ramię elementu wyposażenia wystawało, jak to przedstawia Rysunek 6.



Rysunek 5



Rysunek 6

Instrukcja obsługi

PRZESTROGA: Przy wsuwaniu lub zginaniu przewodu nie przykładać nadmiernej siły.

Nie używać przewodu ani głowicy obrazowej do modyfikacji otoczenia, czyszczenia przejść lub zablokowanych miejsc, ani w jakimkolwiek innym zastosowaniu niż urządzenie inspekcyjne.

Pod ręczny wyświetlacz nie jest wodoodporny.

Głowica obrazowa i jej obudowa są wodoodporne, ale nie są kwasoodporne ani ognioodporne. Z upływem czasu substancje ropopochodne doprowadzają do zniszczenia ochronnej powłoki z tworzywa sztucznego, pokrywającej głowicę obrazową. Należy unikać zanurzania głowicy obrazowej w miejscach występowania substancji korozyjnych lub oleistych.

Używanie zespołu obrazowego

W celu włączenia zespołu należy chwycić przeglądarkę zwracając ku sobie ekran LCD (Rysunek 7). Obrócić przełącznik WŁĄCZONE/WYŁĄCZONE w kierunku od siebie w celu włączenia ekranu. Przełącznik ten działa potem jako ściemniacz dla dwóch diod LED (Rysunek 8), które są umieszczone z obu stron kamery w głowicy obrazowej i stanowią źródło światła.



Rysunek 7

Rysunek 8

UWAGA! Przeznaczeniem urządzenia SeeSnake Micro nie jest zastępowanie urządzenia do czyszczenia odprowadzeń ani wydobywanie pozostałości podczas robót elektrycznych/installacyjnych. W ograniczonych przypadkach, wyposażenie pomocnicze urządzenia SeeSnake Micro można wykorzystać do odzyskania małych przedmiotów, takich jak upuszczony pierścionek lub śrubka.

Transport i przechowywanie

1. Unikać narażania zespołu na działanie ciągłych wibracji lub skrajnie wysokich bądź niskich temperatur.
2. Urządzenie SeeSnake Micro należy przechowywać zawsze w kasecie, dostarczanej wraz z nim.
3. Zawsze wyjmować baterie z urządzenia, jeżeli nie będzie używane przez długi okres czasu.

Zalecenia dotyczące konserwacji

PRZESTROGA: Przed wykonaniem czynności konserwacyjnych należy wyjąć baterie z zespołu.

1. Zawsze obchodzić się ostrożnie z urządzeniem. Urządzenie nie jest odporne na uderzenia i nie należy go uderzać ani upuszczać. Należy traktować je jak każde inne delikatne urządzenie optyczne.
2. Po użyciu należy zawsze oczyścić głowicę obrazową mydłem i łagodnym detergentem.
3. Do czyszczenia połączeń używać tylko wacików zwilżonych alkoholem.
4. Unikać zbyt mocnego przecierania ekranu LCD. Po zakończeniu używania zespołu delikatnie oczyścić wyświetlacz suchą ściereczką.
5. Nie rozkładać urządzenia na części w stopniu większym niż zostało to przedstawione w tej instrukcji. Inne postępowanie spowoduje utratę gwarancji.

Serwis i naprawy

PRZESTROGA: Urządzenie należy przekazać do Autoryzowanego centrum serwisowego RIDGID (www.ridgid.eu).

RO

SeeSnake Micro

Instrucțiuni de exploatare



AVERTISMENT! Citiți cu atenție aceste instrucțiuni și broșura cu măsurile de siguranță înainte de a utiliza acest echipament. În cazul unor incertitudini privind utilizarea acestui instrument, luați legătura cu distribuitorul **RIDGID** pentru informații suplimentare.

Neînțelegerea și nerespectarea tuturor instrucțiunilor poate cauza electrocutări, incendii și/sau accidentări grave.

PĂSTRAȚI ACESTE INSTRUCȚIUNI!

Măsuri de protecție pentru baterii

- Scoateți bateriile când curățați unitatea.
- Scoateți bateriile înainte de a depozita unitatea pentru perioade mai lungi.
- Când e necesar, ÎNLOCUIȚI TOATE CELE PATRU BATERII din această unitate cu baterii noi.
- Utilizați numai dimensiunea și tipul de baterie specificate.
- Aveți grijă să montați bateria cu polaritatea corectă așa cum este indicat în compartimentul bateriei.
- Acest instrument de inspecție vizuală nu este destinat să fie utilizat cu baterii reincărcabile.
- Debarasați-vă de baterie în mod corespunzător. Expunerea la temperaturi ridicate poate cauza explozia bateriilor, deci nu le aruncați în foc.

Utilizarea și îngrijirea SeeSnake Micro

- Nu imersați în apă unitatea portabilă cu afișaj. A se păstra într-un loc uscat.
- Nu folosiți camera de luat vederi dacă în interiorul lentilelor se formează condens.
- Nu folosiți instrumentul dacă întrerupătorul nu funcționează corespunzător.
- Nu folosiți acest dispozitiv pentru utilizare/inspecție personală sau medicală în nici un mod.

Măsuri de siguranță pentru SeeSnake Micro

- Nu plasați SeeSnake Micro în locuri unde poate exista o încărcare electrică.
- **PENTRU PEREȚI:** Pentru inspecția pereților interiori, aveți grijă să întrerupeți disjunctorul întregii locuințe înainte de a utiliza SeeSnake Micro în spatele oricărui perete.

- **PENTRU CONDUCTE:** Dacă există suspiciunea ca o conductă de metal să fie încărcată electric, solicitați unui electrician calificat să controleze conducta înainte de a utiliza SeeSnake Micro. Circuitele de împământare, pot fi legate uneori de conducte de fontă și pot cauza încărcarea lor electrică.
- **PENTRU AUTOMOBILE:** Asigurați-vă că automobilul nu funcționează în timpul inspecției. Metalul și lichidul de sub capotă pot fi fierbinți. Feriți capul dispozitivului de vizualizare de contactul cu uleiul sau benzina. Expunerea la substanțe pe bază de petrol va degrada în cele din urmă capul dispozitivului de vizualizare.
- **UTILIZARE GENERALĂ:** Aveți grijă să nu expuneți unitatea la produse chimice periculoase, încărcări electrice sau piese în mișcare. Astfel de situații pot cauza accidentări grave sau deces.

Descriere, specificații și echipament standard

Descriere

SeeSnake Micro afișează imagini video color în direct de la un senzor de vizualizare și o sursă de iluminare conectate la un cablu flexibil. Poate fi utilizat pentru examinarea locurilor strâmte și pentru retransmiterea de imagini video în timp real la un LCD (afișaj cu cristale lichide) color. Accesoriiile (oglinza, cârligul și magnetul) sunt incluse spre a fi cuplate la capul dispozitivului de vizualizare pentru a asigura flexibilitatea în utilizare.

Specificații

Utilizare recomandată	Interior
Distanță de vizibilitate	între 2,5 și 30 cm
Sursă de alimentare	4 baterii alcaline AA de 1,5 volți
Durata estimată de viață a bateriei	3 ore de utilizare neîntreruptă
Greutate	1,2 lbs (0,5 kg)

Dimensiuni:

Lungime	17,8 cm (7")
Lățime	9,2 cm (3,63")
Înălțime	15,9 cm (6,25")

Afișaj:

Rezoluție	160 x 234
Tip de ecran	LCD de 6,3 cm (2,5")

Condiții de utilizare:

Temperatură.....	0 °C la 45 °C (32 °F la 113 °F)
Umiditate	5% la 95% fără condensare (unitatea de afișaj)
Temperatura de depozitare.....	-20 °C la 70 °C (-4°F la 158 °F)
Rezistența la apă.....	Capul dispozitivului de vizualizare și prelungitoarele la 3,0 m (10') adâncimea apei (în stare asamblată)

Distanța maximă.....Prelungitoarele opționale de cablu pot fi montate pentru a prelungi cablul până la 9,1 m (30')

Echipament standard

SeeSnake Micro se livrează cu următoarele elemente:



Figura 1 – Componentele sistemului

Asamblarea

1. Baterii (4 AA):

Scoateți compartimentul bateriilor și introduceți patru (4) baterii noi AA în locașurile corespunzătoare din compartimentul bateriilor (figura 2 și 3). Orientarea corectă a bateriei este indicată pe compartimentul bateriilor; montați la loc compartimentul bateriilor și capacul după cum este indicat

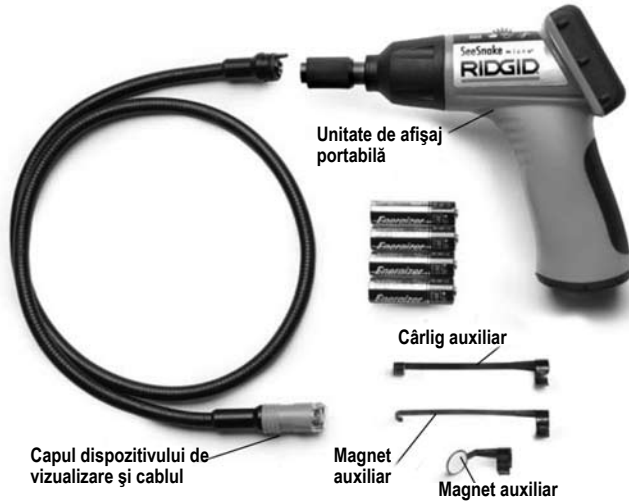

Figura 2



Figura 3

2. Capete ale dispozitivului de vizualizare

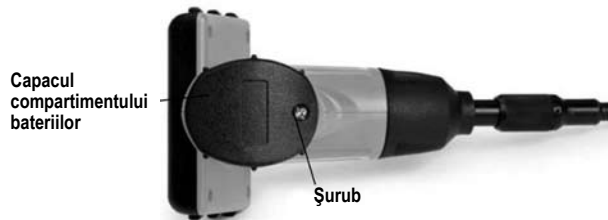
Pentru utilizarea unității de afișaj (figura 1), aceasta trebuie conectată la cablul capului dispozitivului de vizualizare.

Pentru a conecta cablul la unitatea de afișaj, asigurați-vă de alinierea corespunzătoare a capetelor profilate (figura 4). După ce sunt aliniate, strângeți cu mâna butonul zimțat pentru a menține conexiunea.

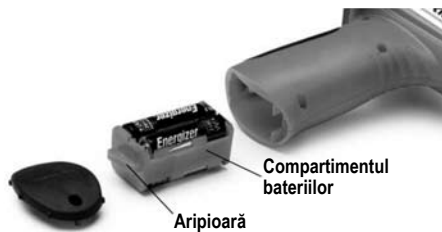

Figura 4

3. Accesorii

Cele trei accesorii incluse, (oglină, cârlig și magnetul) (figura 1) se cuplează toate în același mod la capul dispozitivului de vizualizare.

Pentru a conecta, țineți capul dispozitivului de vizualizare așa cum este prezentat în figura 5.

Glișați capătul semicircular al accesoriului peste partea plată a capului dispozitivului de vizualizare așa cum este prezentat în figura 5. Rotiți apoi accesoriul cu 1/4 tură astfel încât brațul lung al accesoriului să iasă în afară așa cum este prezentat în figura 6.



Figura 5



Figura 6

Instrucțiuni de exploatare

AVERTISMENT: Nu forțați cablul la introducerea sau îndoire.

Nu folosiți cablul sau capul dispozitivului de vizualizare pentru a modifica mediul înconjurător, pentru a elibera căi sau zone înfundate, sau în orice alt mod decât ca dispozitiv de inspectare.

Unitatea portabilă de afișaj nu este rezistentă la apă.

Capul dispozitivului de vizualizare și capacul său sunt rezistente la apă, dar nu sunt rezistente la acizi sau la foc. Produsele pe bază de petrol distrug în timp capacul protector din material plastic al capului dispozitivului de vizualizare. Evitați imersarea capului dispozitivului de vizualizare în locuri corosive, uleioase.

Utilizarea dispozitivului de vizualizare

Pentru a porni unitatea, țineți vizualizatorul cu ecranul LCD îndreptat spre dvs. (figura 7). Mutați întrerupătorul îndepărtându-l de dumneavoastră pentru a cupla ecranul. Întrerupătorul acționează atunci ca un comutator de obturare pentru LED-urile duble (figura 8) care înconjoară camera de luat vederi de pe capul dispozitivului de vizualizare și furnizează iluminarea.



Figura 7

Figura 8

NOTĂ! SeeSnake Micro nu a fost conceput să țină locul unor dispozitive de desfășurarea canalelor sau de manevrare de la distanță. În cazuri limitate, accesoriile SeeSnake Micro pot fi utilizate pentru recuperarea unor obiecte mici precum inele sau șuruburi scăpate.

Transport și depozitare

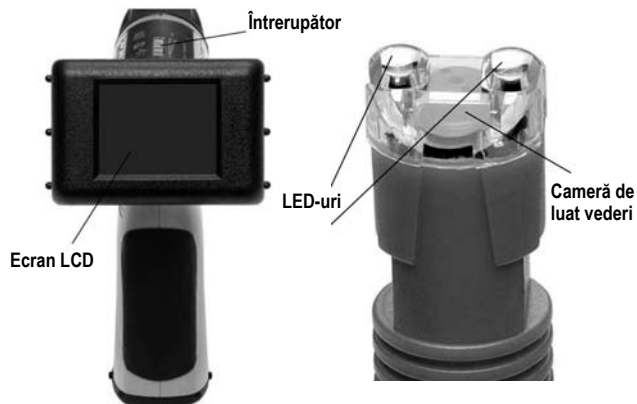
1. Evitați expunerea unității la vibrații continue sau la temperaturi extrem de ridicate sau coborâte.
2. Păstrați întotdeauna SeeSnake Micro în interior în cutia sa dacă a fost livrată cu cutie.
3. Scoateți întotdeauna bateriile dacă unitatea nu este utilizată o perioadă mai lungă.

Instrucțiuni pentru întreținere

AVERTISMENT: Asigurați-vă că bateriile au fost scoase din unitate înainte de efectuarea lucrărilor de întreținere.

1. Manipulați întotdeauna cu atenție dispozitivul. Nu este rezistent la șoc și nu trebuie lovit sau lăsat să cadă. Trebuie mânuit ca orice instrument optic de precizie.
2. Curățați întotdeauna după utilizare capul dispozitivului de vizualizare cu săpun și un detergent ușor.
3. Utilizați numai tampoane îmbibate cu alcool pentru a curăța conexiunile.
4. Evitați să frecați prea tare ecranul LCD. După utilizare, curățați ecranul ștergându-l ușor cu o cârpă uscată.
5. Nu demontați acest dispozitiv mai mult decât este indicat în manual. Procedând astfel vi se va anula garanția

Service și remediere

AVERTISMENT: Instrumentul trebuie dus la un centru autorizat de service RIDGID (www.ridgid.eu).

CZ

SeeSnake Micro

Návod k obsluze



POZOR! Před použitím zařízení si pečlivě přečtěte tento návod a přiloženou brožurku o bezpečnosti při práci. Pokud v některém případě nemáte jistotu, jak tento přístroj používat, obraťte se pro další informace na svého dodavatele zařízení **RIDGID**.

Chyba při porozumění a nedodržení všech pokynů může zapříčinit zasažení elektrickým proudem, požár a/nebo vážné zranění.

TENTO NÁVOD USCHOVEJTE!

Bezpečnostní opatření pro používání baterií

- Před čistěním jednotky vyjměte baterie.
- Před uskladněním jednotky na dlouhou dobu vyjměte baterie.
- Když je třeba v této jednotce vyměnit baterie, **VYMĚŇTE VŠECHNY ČTYŘI BATERIE** za nové.
- Používejte pouze baterie určeného rozměru a typu.
- Přesvědčte se, že baterii vkládáte tak, aby měla správnou polaritu, jak je to znázorněno na schránce pro baterie.
- Toto nářadí pro zrakovou kontrolu není zkonstruováno pro používání s dobíjecími bateriemi.
- Baterii řádně likvidujte. Vystavení vysokým teplotám může zapříčinit explozi baterie, proto je nelikvidujte v ohni.

Používání a péče o SeeSnake Micro

- Přenosnou displejovou jednotku neponořujte do vody. Skladujte na suchém místě.
- Kameru nepoužívejte, když se na vnitřní straně čočky tvoří kondenzát.
- Nářadí nepoužívejte, když spínač ON/OFF správně nespíná.
- V žádném případě nepoužívejte tento přístroj pro prohlížení osob nebo k lékařskému vyšetřování.

Bezpečnost při práci se SeeSnake Micro

- Přístroj SeeSnake Micro neumísťte do něčeho nebo někde, kde se může vyskytovat elektrický náboj.
- **VE ZDECH:** Při inspekci uvnitř zdi si neopomeňte vypnout jistič přívodu elektrického proudu do celého domu dřív, než začnete přístroj SeeSnake Micro používat za jakoukoli zdi.
- **V POTRUBÍ:** Pokud máte podezření, že by kovové potrubí mohlo být elektricky nabitě, nechte před použitím přístroje SeeSnake Micro potrubí zkontrolovat kvalifikovaným elektrikářem. V některých případech se okruhy uložené v zemi mohou, jako vratný proud, dostat do litinových potrubí a elektricky je nabít.
- **U AUTOMOBILŮ:** Automobil nesmí být při inspekci v chodu. Kov a kapalina pod kapotou mohou být horké. Na hlavu zobrazovače se nesmí dostat olej nebo palivo. Působení látek na bázi minerálních olejů může případně znehodnotit kryt hlavy zobrazovače.

- **PŘI VŠEOBECNÉM POUŽÍVÁNÍ:** Jednotku nepoužívejte nikdy v místech, kde může přijít do styku s nebezpečnými chemikáliemi, elektrickými náboji nebo s pohyblivými se díly. Takové situace mohou zapříčinit vážný úraz nebo smrt.

Popis, specifikace a standardní příslušenství

Popis

SeeSnake Micro přenáší obraz v živých barvách pomocí obrazového čidla a zdroje světla připojených k ohebnému kabelu. Může se používat pro prohlížení těsných prostor a zpětnému přenášení v reálném čase běžícího videa na barevný LCD. Příslušenství (zrcadlo, hák a magnet) pro přichycení hlavy zobrazovače, aby se dosáhlo přizpůsobivosti aplikace, je přiloženo.

Specifikace

Doporučené používání	Vnitřní prostory
Zobrazitelná vzdálenost	Od 1" do 12"
Dodávka energie	4 alkalické baterie AA 1,5 Voltu
Předpokládaná životnost baterií	3 hodiny nepřetržitého provozu
Hmotnost	1,2 libry (0,5 kg)

Rozměry:

Délka	7" (17,8 cm)
Šířka	3,63" (9,2 cm)
Výška	6,25" (15,9 cm)

Displej:

Rozlišení	160 x 234
Typ obrazovky	LCD 2,5"

Pracovní prostředí:

Teplota	Od 0°C do 45°C (Od 32°F do 113°F)
Vlhkost	Od 5% do 95% nekondenzující (displej)
Skladovací teplota	od -20°C do 70°C (Od -4°F do 158°F)
Odolnost proti vodě	Zobrazovací hlava a nástavce do 3,0 m (10')

Maximální vzdálenost Na zvláštní přání lze obdržet prodlužovací kabely k prodloužení kabelu až na délku 9,1 m (30')

Standardní vybavení

SeeSnake Micro je dodáván v těchto dílech:

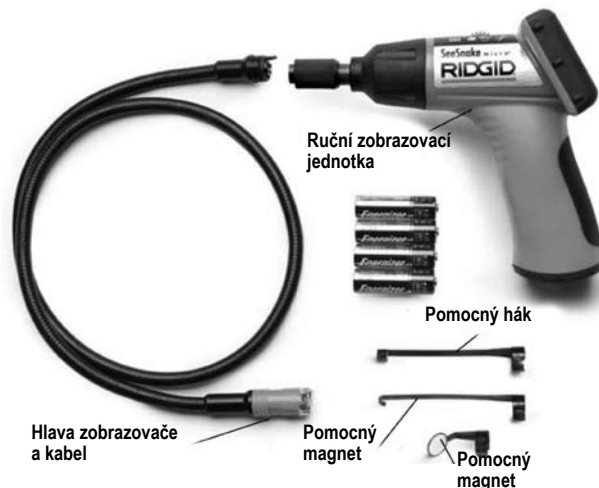

Obrázek 1 - součásti systému

Sestava

1. Baterie (4 AA):

Vyjměte skříňku na baterie a vložte do správných drážek ve schránce na baterie (obrázek 2 & 3) čtyři (4) nové baterie typu AA. Správná poloha baterií je vyznačena na skřínce na baterie; opět skříňku na baterie sestavte a zakryjte podle vyobrazení.

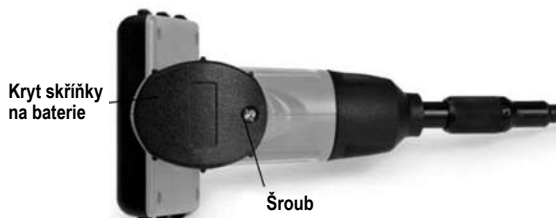

Obrázek 2

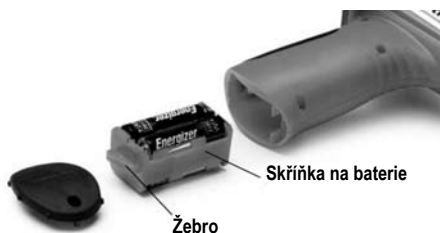

Obrázek 3

2. Hlavy zobrazovače

Při používání musí být zobrazovací jednotka (obrázek 1) spojena se zobrazovací hlavou kabelem.

Při připojování kabelu k zobrazovací jednotce dbejte na to, aby spojované konce (obrázek 4) byly správně vyrovnané. Když jsou vyrovnané, utáhněte pro zajištění spoje drážkovaný váleček prsty.



Obrázek 4

3. Příslušenství

Všechny tři části přiloženého příslušenství (zrcadlo, hák a magnet)(obrázek. 1) připevněte stejným způsobem k hlavě zobrazovače.

Při spojování držte hlavu zobrazovače tak, jak je to vidět na obrázku 5.

Konec mezikroužku sesuňte přes plošky hlavy zobrazovače z příslušenství tak, jak je to znázorněno na obrázku 5. Potom příslušenstvím otočte o ¼ otáčky tak, aby dlouhá strana příslušenství vyčnívala ven, jak je to vidět na obrázku 6.



Obrázek 5



Obrázek 6

Návod k obsluze

VÝSTRAHA: Při zasouvání kabelu nesmíte použít nadměrnou sílu nebo ho ohnout.

Kabel ani hlavu zobrazovače nesmíte používat pro úpravu okolí, uvolnění cesty nebo ucpaných míst, ani k čemukoli jinému, pouze jako kontrolní zařízení.

Přenosný displej není vodotěsný.

Hlava zobrazovače a její kryt jsou vodotěsné, ale nejsou kyselinovzdorné nebo ohnivzdorné. Výrobky na bázi minerálních olejů zničí časem ochranný plastický kryt hlavy zobrazovače. Hlavu zobrazovače neponořujte do žířavin a olejů.

Používání zobrazovače

Při zapínání jednotky držte kontrolní přístroj obrácený obrazovkou LCD k sobě (obrázek 7). Obrazovku zapněte otočením spínače ON/OFF směrem od sebe. Spínač potom funguje jako stmívač dvojice svítivých diod (obrázek 8), které se nachází vedle hlavy zobrazovače a jsou zdrojem světla.



Obrázek 7

Obrázek 8

POZNÁMKA! SeeSnake Micro nebyl zkonstruován pro čištění částí odpadního potrubí nebo pro protahování elektrických vodičů trubkami, či jako čistící drát domovní kanalizace. V omezených případech lze příslušenství přístroje SeeSnake Micro použít pro vytažení malých předmětů, jako například zapadlých prstenů nebo šroubů.

Přeprava & skladování

1. Jednotku nevystavujte trvalým vibracím nebo extrémnímu teplu a chladu.
2. SeeSnake Micro skladujte vždy uvnitř a ve skřínce ve které jste jej obdrželi.
3. Když jednotku nebudete delší dobu používat, vyjměte vždy baterie.

Návod na údržbu

VÝSTRAHA: Před prováděním údržby zkontrolujte, že byly vyjmuty baterie.

1. S přístrojem zacházejte vždy opatrně. Není otřesu vzdorný a nesmí se s ním udeřit, ani se nesmí upustit. Zacházejte s ním jako s jinými citlivými optickými přístroji.
2. Zobrazovací hlavu po použití vždy umyjte mýdlem a mírným čisticím prostředkem.
3. Na čištění spojů používejte výhradně lihové tampony.
4. Zabraňte příliš velkému otěru displeje LCD. Po použití displej opatrně otřete suchou tkaninou.
5. Přístroj nerozebírejte víc, než je to popsáno v návodu k obsluze. Pokud tak učiníte, zanikne vám záruka.

Servis a opravy

VÝSTRAHA: Nářadí se musí dodat do autorizovaného servisního střediska RIDGID (www.ridgid.eu).

HU

SeeSnake Micro Használati útmutató



FIGYELMEZTETÉS! Figyelmesen olvassuk el a használati útmutatót és a hozzá tartozó biztonsági előírásokat, mielőtt a készüléket használatba vennénk. Ha a készülék használatának bármilyen szempontjában bizonytalanok vagyunk, vegyük fel a kapcsolatot a **RIDGID** forgalmazójával, ahol megkapjuk a megfelelő információt.

Az összes utasítás megértésének és betartásának elmulasztása áramütést, tüzet és/vagy súlyos személyi sérülést okozhat.

ŐRIZZÜK MEG EZT AZ ÚTMUTATÓT!

Óvatossági rendszabályok az elemekkel kapcsolatban

- A berendezés tisztításakor távolítsuk el az elemeket.
- Mielőtt a berendezést hosszú időre raktárba helyeznénk, távolítsuk el az elemeket.
- Szükség esetén MIND A NÉGY AKKUMULÁTORT CSERÉLJÜK újra a berendezésben.
- Csak a megadott méretű és típusú elemet használjuk.
- Ügyeljünk arra, hogy az elemet a megfelelő polaritással szereljük be úgy, ahogyan az az elemfészekben be van jelölve.
- Ezt a kamerás csővizsgálót nem újratölthető elemekkel való használatra tervezték.
- Ügyeljünk az elem megfelelő ártalmatlanítására. Ha magas hőmérsékletnek tesszük ki, az az elem szétrobbanásához vezethet, ezért ne dobjuk tűzbe.

SeeSnake Micro használata és karbantartása

- A kézi tartású kijelzőegységet ne mártsuk vízbe. Száraz helyen tároljuk.
- Ne használjuk a kamerát, ha a lencse belsejében lecsapódás képződik.
- Ne használjuk a berendezést, ha az ON/OFF kapcsoló nem működik megfelelően.
- Semmilyen módon ne használjuk ezt a berendezést személyi vagy gyógyászati alkalmazásra/vizsgálatra.

SeeSnake Micro biztonsági előírások

- Ne tegyük a SeeSnake Micro semmibe vagy sehova, működő elektromos töltést tartalmazhat.
- **FALAKHOZ:** Falakon belüli vizsgálat esetén, mielőtt a SeeSnake Micro-t a bármelyik fal mögött használni kezdenénk, győződjünk meg arról, hogy az egész ház megszakítója le van kapcsolva.
- **CSÖVEKHEZ:** Ha arra gyanakszunk, hogy egy fémcső elektromos töltésű, a SeeSnake Micro használata előtt szakképzett villanyszerelővel

ellenőriztessük a csövet. Előfordulhat, hogy a földelő áramkörök visszatérnek az öntöttvas csövekhez, és feltöltik azokat.

- **GÉPJÁRMŰVEKHEZ:** Ügyeljünk rá, hogy a gépjármű a vizsgálat alatt ne üzemeljen. A fedél alatti fém és folyadék forró lehet. A kamerafejet ne érje olaj vagy gáz. A kőolaj alapú anyagok gyengíthetik a kamerafejt burkolatát.
- **ÁLTALÁNOS HASZNÁLAT:** Ne használjuk a berendezést olyan helyen, ahol veszélyes vegyszerekkel, elektromos töltéssel vagy mozgó alkatrészekkel érintkezhet. Az ilyen helyzetek komoly sérülést vagy halált okozhatnak.

Leírás, műszaki adatok és az alapkitelű berendezés

Megnevezés

A SeeSnake Micro egy rugalmas kábelhez csatlakoztatott leképező érzékelő és fényforrás segítségével élő színes videó megfigyelést biztosít. Segítségével benézhetünk szűk lyukakba, és valós idejű videót vetíthetünk egy színes LCD-monitorra. A kamerafejt illeszthető, mellékelt kiegészítők (tükör, kampó és mágnes) biztosítják a rugalmas használatot.

Műszaki adatok

Javasolt használatBeltér
Látható távolság1" to 12"
Energiaellátás4 db Alkaline AA 1,5 V-os elem
Becsült elemélettartam3 óra folyamatos használat
Súly0,5 kg (1,2 lbs)

Méretek:

Hosszúság17,8 cm (7")
Szélesség9,2 cm (3,63")
Magasság15,9 cm (6,25")

Kijelző:

Felbontás160 x 234
Monitortípus2,5" LCD

Használati környezet:

Hőmérséklet0°C és 45°C között (32°F és 113°F között)
Páratartalom5-95% nem kondenzálódó (kijelzőegység)
Tárolási hőmérséklet-20°C és 70°C között (-4°F és 158°F között)
VízállóságKamerafejt és bővítmények 3,0 m vízmélységig (10') (összeszerelve)

Maximális távolság.....Opcionális kábelhosszabbítóval a kábel akár 9,1 m-ig (30'-ig) hosszabbítható

Szabvány berendezés

A SeeSnake Microt az alábbi tartozékokkal szállítják:



1. ábra Rendszer alkotórészei

Szerelés

1. Elemek (4 db AA):

Vegyük ki az elemfészket, és helyezzünk be négy (4) darab új AA elemet az elemfészkek megfelelő nyílásaiba (2. és 3. ábra). Az elemek behelyezésének megfelelő iránya az elemfészken látható; tegyük vissza az elemfészket és zárjuk le, ahogy az ábra mutatja.

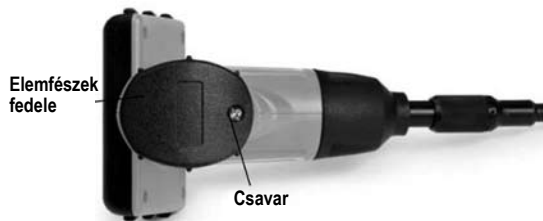

2. ábra

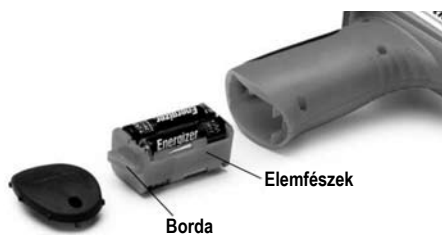

3. ábra

2. Kamerafejek

A kijelzőegység (1. ábra), a kamerafej kábeléhez csatlakoztatva használható. Amikor a kábelt a kijelzőegységhez csatlakoztatjuk, győződjünk meg arról, hogy a megerősített végek (4. ábra) megfelelően illeszkednek. A végek illesztése után húzzuk meg kézzel a recézett fejet, hogy a csatlakozást rögzítsük.



4. ábra

3. Tartozékok

Mindhárom mellékelt kiegészítő (tükör, kampó és mágnes) (1. ábra) azonos módon illeszthető a kamerafejre.

A csatlakoztatáshoz tartsuk a kamerafejet az 5. ábrán látható módon.

Csúsztassuk be a kiegészítő alkatrészt félkör alakú végét a kamerafej képmegnyitójára, az 5. ábra szerint. Ezután fordítsuk el a kiegészítő alkatrészt 1/4 fordulattal úgy, hogy annak hosszú karja, a 6. ábrán látható módon kinyúljon.



5. ábra



6. ábra

Használati útmutató

FIGYELEM: A kábel bedugása vagy meghajlítása közben nem alkalmazzunk túl nagy erőt.

Ne használjuk a kábelt vagy a kamerafejet a környezet módosítására, az átmenő szakaszok vagy eltömődött területek tisztítására, semmi olyanra, ami nem feladata egy ellenőrző berendezésnek.

A kézi tartású kijelző egység nem vízálló.

A kamerafej és burkolata vízálló, de nem sav- és tűzálló. Kőolaj alapú termékek, hosszabb időn át, roncsolják a kamerafej műanyag védőburkolatát. Ne dugjuk a kamerafejet korrozív, olajos anyagokba.

Kamera használata

A berendezés bekapcsolásához tartsuk a nézőkét az LCD képernyővel magunk felé (7. ábra). A képernyő bekapcsolásához forgassuk az ON/OFF kapcsolót magunktól elfelé. A kapcsoló fényszabályozóként működik az iker LED-ek (8. ábra) számára, melyek körbeveszik a kamerafejen a kamerát és biztosítják a megvilágítást.



7. ábra



8. ábra

FIGYELEM! A SeeSnake Microt nem arra tervezték, hogy helyettesítse a lefolyótisztítót vagy az elektromos/csővezeték merevítő rudakat vagy szalagokat. Korlátozott mértékben, a SeeSnake Micro™ szerelvényei használhatók apróbb tárgyak, például gyűrűk vagy csavarok visszaszerzésére.

Szállítás és tárolás

1. Ne tegyük ki a berendezést folyamatos rázkódásnak, szélsőségesen meleg vagy hideg hőmérsékletnek.
2. A SeeSnake Microt mindig beltérben, saját dobozában tároljuk.
3. Ha a berendezést hosszabb ideig nem használjuk, tárolás előtt mindig távolítsuk el belőle az elemeket.

Karbantartási utasítás

FIGYELEM: Karbantartási műveletek megkezdése előtt győződjünk meg arról, hogy a berendezésben nincsenek elemek.

1. A berendezést mindig óvatosan kezeljük. Nem ütésálló, nem szabad odacsapni vagy leejteni. Úgy kezeljük, ahogy bármilyen más érzékeny optikai berendezést kezelnénk.
2. Használat után minden alkalommal tisztítsuk meg a kamerafejet szappannal és enyhe mosószerrel.
3. A csatlakozások tisztításához csak alkoholos tisztítókendőt használjunk.
4. Kerüljük az LCD túl erős dörzsölését. Használat után finoman töröljük tisztára a kijelzőt egy száraz ronggyal.
5. A berendezést csak annyira szereljük szét, amennyire a kézikönyvben látható. Ellenkező esetben a garancia érvényét veszti.

Karbantartás és javítás

FIGYELEM: A szerszámot hivatalos RIDGID márka szervizközpontba kell vinni (www.ridgid.eu).

GR

SeeSnake Micro

Οδηγίες Λειτουργίας



ΠΡΟΕΙΔΟΠΟΙΗΣΗ! Πριν χρησιμοποιήσετε αυτόν τον εξοπλισμό, διαβάστε προσεκτικά τις παρούσες οδηγίες και το συνοδευτικό φυλλάδιο ασφαλείας. Αν έχετε οποιαδήποτε αμφιβολία σχετικά με τη χρήση αυτού του εργαλείου, επικοινωνήστε με τον διανομέα της **RIDGID** για διευκρινίσεις.

Πρέπει να έχετε κατανοήσει απόλυτα όλες τις οδηγίες και να τις τηρείτε πιστά, αλλιώς μπορεί να προκληθεί ηλεκτροπληξία, πυρκαγιά και/ή σοβαρός τραυματισμός.

ΦΥΛΑΞΤΕ ΑΥΤΕΣ ΤΙΣ ΟΔΗΓΙΕΣ!

Προφυλάξεις για την μπαταρία

- Αφαιρείτε τις μπαταρίες όταν πρόκειται να καθαρίσετε τη μονάδα.
- Αφαιρείτε τις μπαταρίες όταν πρόκειται να αποθηκεύσετε τη μονάδα για παρατεταμένο διάστημα.
- Εάν είναι απαραίτητο, **ΑΝΤΙΚΑΤΑΣΤΗΣΤΕ ΚΑΙ ΤΙΣ ΤΕΣΣΕΡΙΣ ΜΠΑΤΑΡΙΕΣ** της μονάδας με καινούριες.
- Χρησιμοποιείτε μόνο το μέγεθος και τον τύπο μπαταριών που υποδεικνύονται.
- Βεβαιωθείτε ότι οι μπαταρίες τοποθετήθηκαν με τη σωστή πολικότητα όπως υποδεικνύεται στη θήκη μπαταριών.
- Αυτό το εργαλείο οπτικής επιθεώρησης δεν έχει σχεδιαστεί για χρήση με επαναφορτιζόμενες μπαταρίες.
- Η απόρριψη των μπαταριών πρέπει να γίνει σύμφωνα με τους ισχύοντες κανονισμούς. Η έκθεση σε υψηλές θερμοκρασίες μπορεί να προκαλέσει έκρηξη των μπαταριών και, συνεπώς, δεν πρέπει να απορρίπτονται στη φωτιά.

Χρήση και Φροντίδα του SeeSnake Micro

- Μην εμβυθίζετε τη φορητή οθόνη σε νερό. Πρέπει να φυλάσσεται σε στεγνό μέρος.
- Μη χρησιμοποιείτε την κάμερα εάν υπάρχει υγρασία στο εσωτερικό του φακού.
- Μη χρησιμοποιείτε το εργαλείο εάν ο διακόπτης ON/OFF δεν λειτουργεί κανονικά.
- Σε καμία περίπτωση μη χρησιμοποιείτε αυτή τη συσκευή για ατομική ή ιατρική χρήση/επιθεώρηση.

Ασφάλεια του SeeSnake Micro

- Μην τοποθετείτε το SeeSnake Micro σε οτιδήποτε ή οπουδήποτε μπορεί να φέρει ηλεκτρικό φορτίο υπό τάση.
- **ΓΙΑ ΤΟΙΧΟΥΣ:** Για επιθεώρηση στο εσωτερικό τοίχων, μην παραλείψετε να κλείσετε τον αυτόματο ασφαλειοδιακόπτη του σπιτιού πριν χρησιμοποιήσετε το SeeSnake Micro για επιθεώρηση στο εσωτερικό τοίχων.

- **ΓΙΑ ΣΩΛΗΝΕΣ:** Εάν υποψιάζεστε ότι κάποιος μεταλλικός σωλήνας μπορεί να φέρει ηλεκτρικό φορτίο, καλέστε έναν ηλεκτρολόγο να ελέγξει το σωλήνα πριν χρησιμοποιήσετε το SeeSnake Micro. Ορισμένες φορές, μπορεί να διέρχεται από σωλήνες χυτοσίδηρου ρεύμα γείωσης και, συνεπώς, να φέρουν ηλεκτρικό φορτίο.
- **ΓΙΑ ΟΧΗΜΑΤΑ:** Βεβαιωθείτε ότι το όχημα δεν είναι σε λειτουργία κατά τη διάρκεια της επιθεώρησης. Οι μεταλλικές επιφάνειες και τα υγρά κάτω από το καπό του κινητήρα μπορεί να είναι καυτά. Προσέχετε ώστε η κεφαλή της κάμερας να μην εκτεθεί σε λάδι ή αέριο. Η έκθεση της κεφαλής της κάμερας σε ουσίες πετρελαϊκής βάσης θα αλλοιώσει το προστατευτικό κάλυμμα της κεφαλής.
- **ΓΕΝΙΚΗ ΧΡΗΣΗ:** Μη χρησιμοποιείτε τη μονάδα σε χώρους όπου υπάρχει κίνδυνος να εκτεθεί σε επικίνδυνες χημικές ουσίες, ηλεκτρικά φορτία ή κινούμενα εξαρτήματα. Η χρήση της μονάδας σε τέτοιες συνθήκες μπορεί να έχει ως αποτέλεσμα σοβαρό τραυματισμό ή θάνατο.

Περιγραφή, Προδιαγραφές και Στάνταρ εξαρτήματα

Περιγραφή

Το SeeSnake Micro παρέχει απεικόνιση έγχρωμου βίντεο με τη βοήθεια ενός αισθητήρα απεικόνισης και μίας πηγής φωτός συνδεδεμένων με ένα εύκαμπτο καλώδιο. Μπορεί να χρησιμοποιηθεί για επιθεώρηση δυσπρόσιτων σημείων και παρέχει απεικόνιση βίντεο πραγματικού χρόνου σε μία έγχρωμη οθόνη LCD. Παρέχονται επίσης βοηθητικά εξαρτήματα (καθρέφτης, άγκιστρο και μαγνήτης) που μπορούν να προσαρτηθούν στην κεφαλή της κάμερας εξασφαλίζοντας μεγαλύτερο εύρος εφαρμογών.

Προδιαγραφές

Συνιστώμενη χρήση	Εσωτερικοί χώροι
Απόσταση επιθεώρησης	1" έως 12"
Τροφοδοσία ισχύος	4 αλκαλικές μπαταρίες AA 1,5V
Εκτιμώμενη διάρκεια ζωής μπαταριών ..	3 ώρες συνεχούς χρήσης
Βάρος	0,5 kg (1,2 lbs)

Διαστάσεις:

Μήκος	17,8 cm (7")
Πλάτος	9,2 cm (3,63")
Ύψος	15,9 cm (6,25")

Οθόνη:

Ανάλυση	160 x 234
Τύπος οθόνης	LCD 2,5"

Περιβάλλον λειτουργίας:

Θερμοκρασία	0°C έως 45°C (32°F έως 113°F)
Υγρασία	5% έως 95% μη συμπυκνούμενη (μονάδα οθόνης)
Θερμοκρασία φύλαξης	-20°C έως 70°C (-4°F έως 158°F)
Υδατοστεγανότητα	Η κεφαλή της κάμερας και το καλώδιο προέκτασης μέχρι βάθους 3,0 m (10') (όταν συναρμολογηθούν).

Μέγιστη απόσταση Δυνατότητα σύνδεσης καλωδίου προέκτασης ώστε να επιτευχθεί καλώδιο μήκους έως και 9,1 m (30')

Στάνταρ εξαρτήματα

Το SeeSnake Micro παρέχεται με τα ακόλουθα εξαρτήματα:

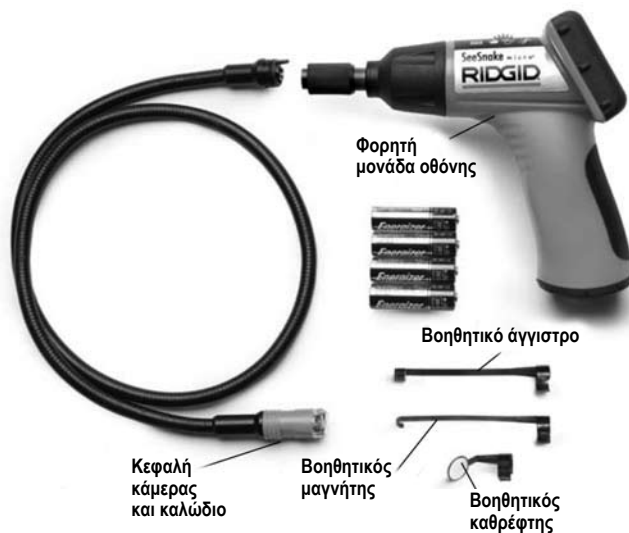

Εικόνα 1 – Εξαρτήματα συστήματος

Εξαρτήματα συναρμολόγησης

1. Μπαταρίες (4 AA):

Αφαιρέστε τη θήκη των μπαταριών και τοποθετήστε τέσσερις (4) καινούριες μπαταρίες AA στις κατάλληλες υποδοχές της θήκης μπαταριών (Εικόνες 2 & 3). Η σωστή πολικότητα υποδεικνύεται πάνω στη θήκη των μπαταριών. Τοποθετήστε στη θέση της τη θήκη των μπαταριών και το κάλυμμά της όπως υποδεικνύεται.

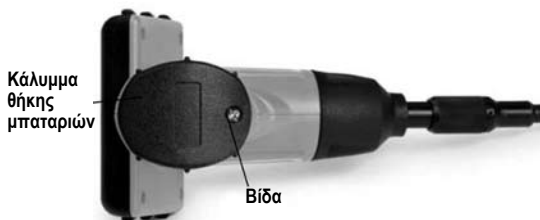

Εικόνα 2

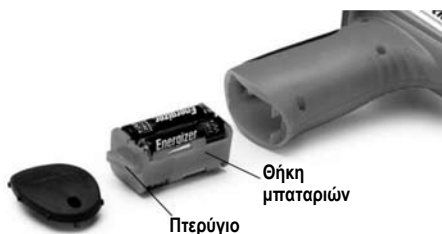

Εικόνα 3

2. Κεφαλές κάμερας

Για να χρησιμοποιήσετε τη μονάδα οθόνης (Εικόνα 1), θα πρέπει να τη συνδέσετε στο καλώδιο της κεφαλής της κάμερας.

Για να συνδέσετε το καλώδιο στη μονάδα οθόνης, βεβαιωθείτε ότι οι εγκοπές ασφάλισης (Εικόνα 4) είναι σωστά ευθυγραμμισμένες. Όταν ευθυγραμμιστούν οι εγκοπές, σφίξτε με το χέρι το περιστρεφόμενο κουμπί για να ασφαλίσει το καλώδιο στη θέση του.



Εικόνα 4

3. Βοηθητικά εξαρτήματα

Και τα τρία βοηθητικά εξαρτήματα που παρέχονται, (καθρέφτης, άγκιστρο και μαγνήτης) (Εικόνα 1) μπορούν να προσαρτηθούν στην κεφαλή της κάμερας με τον ίδιο τρόπο.

Για να τα συνδέσετε, κρατήστε την κεφαλή της κάμερας όπως φαίνεται στην Εικόνα 5.

Εφαρμόστε το ημικυκλικό άκρο του βοηθητικού εξαρτήματος πάνω στην επίπεδη επιφάνεια της κεφαλής της κάμερας όπως φαίνεται στην Εικόνα 5. Στη συνέχεια περιστρέψτε το εξάρτημα κατά 1/4 της στροφής ώστε ο μακρύς βραχίονας του εξαρτήματος να προεξέχει όπως φαίνεται στην Εικόνα 6.



Εικόνα 5



Εικόνα 6

Οδηγίες λειτουργίας

ΠΡΟΣΟΧΗ: Μην χρησιμοποιείτε υπερβολική δύναμη για να εισαγάγετε ή να λυγίσετε το καλώδιο.

Μην χρησιμοποιείτε το καλώδιο ή την κεφαλή της κάμερας ως παρεμβατικό εργαλείο, για τη διάνοιξη διόδων ή φραγμένων σημείων. Η συσκευή αυτή προορίζεται μόνο για επιθεώρηση.

Η φορητή οθόνη δεν είναι υδατοστεγής.

Η κεφαλή της κάμερας και το κάλυμμά της είναι υδατοστεγή, αλλά δεν είναι ανθεκτικά στα οξέα ή τη φωτιά. Η χρήση προϊόντων πετρελαϊκής βάσης θα καταστρέψει το προστατευτικό πλαστικό κάλυμμα της κεφαλής της κάμερας με την πάροδο του χρόνου. Αποφεύγετε την εμβύθιση της κεφαλής της κάμερας σε διαβρωτικά ή λιπαντικά προϊόντα.

Χρήση της κάμερας

Για να θέσετε σε λειτουργία τη μονάδα, κρατήστε την κάμερα με την οθόνη LCD προς το μέρος σας (Εικόνα 7). Περιστρέψτε το διακόπτη ON/OFF προς τα πίσω για να ενεργοποιήσετε την οθόνη. Ο διακόπτης λειτουργεί τότε ως ρεοστάτης για τις δύο λυχνίες LED (Εικόνα 8) που περιβάλλουν την κάμερα της κεφαλής και τη φωτίζουν.



Εικόνα 7

Εικόνα 8

ΣΗΜΕΙΩΣΗ! Το SeeSnake Micro δεν έχει σχεδιασθεί για χρήση ως συσκευή απόφραξης αποχετεύσεων ή ως εργαλείο ανάσχυσης αντικειμένων από ηλεκτρολογικούς ή υδραυλικούς αγωγούς. Σε περιορισμένες περιπτώσεις, τα βοηθητικά εξαρτήματα της SeeSnake Micro μπορούν να χρησιμοποιηθούν για την ανάσχυση μικροαντικειμένων όπως δαχτυλίδια ή βίδες.

Μεταφορά & αποθήκευση

1. Αποφεύγετε την έκθεση της μονάδας σε συνεχείς κραδασμούς ή ακραίες θερμοκρασίες.
2. Φυλάσσετε πάντα το SeeSnake Micro μέσα στη θήκη του.
3. Αφαιρείτε πάντα τις μπαταρίες εάν η μονάδα πρόκειται να παραμείνει εκτός λειτουργίας για παρατεταμένο διάστημα.

Οδηγίες συντήρησης

ΠΡΟΣΟΧΗ: Βεβαιωθείτε ότι έχετε αφαιρέσει τις μπαταρίες από τη μονάδα πριν πραγματοποιήσετε εργασίες συντήρησης.

1. Ο χειρισμός της συσκευής πρέπει να γίνεται πάντα με προσοχή. Η συσκευή δεν είναι ανθεκτική στα χτυπήματα και συνεπώς πρέπει να προστατεύεται από χτυπήματα ή πτώσεις. Πρέπει να τη χειρίζεστε όπως κάθε ευαίσθητη οπτική συσκευή.
2. Καθαρίζετε πάντα την κεφαλή της κάμερας μετά τη χρήση με σαπούνι και ήπιο απορρυπαντικό.
3. Χρησιμοποιείτε μόνο μποτονέτες εμποτισμένες με οινόπνευμα για να καθαρίσετε τις συνδέσεις.
4. Μην τρίβετε δυνατά την οθόνη LCD. Μετά τη χρήση, καθαρίστε την οθόνη σκουπίζοντάς την ελαφρά με ένα στεγνό πανί.
5. Μην αποσυναρμολογείτε αυτή τη συσκευή περισσότερο από όσο υποδεικνύεται στο παρόν εγχειρίδιο. Κάτι τέτοιο θα ακυρώσει την εγγύηση.

Σέρβις και Επισκευές

ΠΡΟΣΟΧΗ: Για σέρβις ή επισκευές της συσκευής απευθυνθείτε σε ένα εξουσιοδοτημένο κέντρο σέρβις της RIDGID (www.ridgid.eu).

RU

SeeSnake Micro

Инструкция по эксплуатации



ПРЕДУПРЕЖДЕНИЕ! Прежде чем использовать оборудование, внимательно прочтите эту инструкцию и сопроводительный буклет по технике безопасности. В случае неясности по какому-либо аспекту использования настоящего оборудования обратитесь к дистрибьютору **RIDGID** для получения более подробной информации.

Непонимание и несоблюдение всех инструкций может привести к поражению электрическим током, пожару и/или серьезной травме.

СОХРАНИТЬ НАСТОЯЩУЮ ИНСТРУКЦИЮ!

Меры предосторожности при эксплуатации батареек

- Перед чисткой следует извлечь из прибора батарейки питания.
- Перед длительным хранением следует извлечь из прибора батарейки питания.
- При необходимости ЗАМЕНИТЬ в приборе ВСЕ ЧЕТЫРЕ БАТАРЕЙКИ питания на новые.
- Следует использовать только батарейки указанной емкости и типа.
- Батарейки следует устанавливать в надлежащей полярности, схема которой указана в батарейном отсеке прибора.
- Этот прибор не предназначен для питания от аккумуляторов.
- Утилизацию батареек следует производить надлежащим образом. Воздействие высоких температур может привести к взрыву батареек, поэтому запрещается бросать батарейки в огонь.

Использование прибора SeeSnake Micro и уход за ним

- Запрещается погружать блок ручного дисплея в воду. Его следует хранить в сухом месте.
- Не следует пользоваться видеокамерой, если внутри объектива выпадает конденсат.
- Запрещается пользоваться прибором, если его выключатель питания не работает.
- Прибор не предназначен для какого-либо личного или медицинского использования/осмотров.

Безопасность прибора SeeSnake Micro

- Запрещается помещать прибор SeeSnake в устройства или в места, которые могут находиться под напряжением.
- **ПРИ ОСМОТРЕ СТЕН:** При осмотре внутренних частей стен следует

выключить автоматический выключатель электропитания всего дома, прежде чем располагать прибор SeeSnake Micro за какой-либо стеной.

- **ПРИ ОСМОТРЕ ТРУБ:** В случае предположения о том, что металлическая труба находится под напряжением квалифицированный электрик должен проверить эту трубу перед использованием прибора SeeSnake Micro. В некоторых случаях цепи заземления могут быть соединены с чугунными трубопроводами, вследствие чего трубопроводы могут находиться под напряжением.
- **ПРИ ОСМОТРЕ АВТОМОБИЛЕЙ:** Перед осмотром убедиться, что автомобиль не работает. Металлические детали и жидкости, находящиеся под капотом, могут быть горячими. Следует избегать попадания масла или бензина на головку камеры. Воздействие жидкостей на нефтяной основе со временем может привести к ухудшению состояния головки камеры.
- **ОБЩЕЕ ПРИМЕНЕНИЕ:** Запрещается пользоваться прибором, если он может подвергнуться воздействию опасных химикатов, электрических зарядов или движущихся деталей. Такие ситуации могут привести к серьезной травме или к смерти.

Описание, технические характеристики и стандартные принадлежности

Описание

Прибор SeeSnake Micro в реальном времени отображает цветное видеоизображение, полученное с помощью камеры и источника света, подключенных к гибкому кабелю. Прибор можно использовать для осмотра труднодоступных мест и наблюдать видеоизображение в реальном времени на цветном жидкокристаллическом дисплее. В комплект прибора входят принадлежности (зеркало, крючок и магнит), которые прикрепляют к головке камеры, чтобы обеспечить универсальность применения.

Технические характеристики

Рекомендуемое применение	Внутри помещений
Дальность обзора.....	от 2 см до 30 см.
Источник питания	4 щелочные батарейки AA-типа напряжением 1,5 вольт
Предполагаемый срок службы батареек.....	3 часа непрерывной работы
Вес	1,2 фунта (0,5 кг)

Размеры:

Длина	7 дюймов (17,8 см)
Ширина	3,63 дюйма (9,2 см)
Высота	6,25 дюйма (15,9 см)

Дисплей:

Разрешающая способность	160 x 234
Тип экрана	LCD 2,5 дюйма

Рабочая среда:

Температура²	от 0°C до 45°C (от 32 °F до 113 °F)
Влажность	от 5% до 95% без конденсации (блок индикации)
Температура хранения.....	от -20°C до 70°C (от -4 °F до 158 °F)

Водостойкость.....Головка камеры и удлинители - глубина воды до 10 футов (3,0 м) (в собранном состоянии).

Максимальная дальность.....Можно подсоединять дополнительные удлинители кабелей до максимальной длины 30 футов (9,1 м)

Стандартные принадлежности

Прибор SeeSnake Micro поставляется со следующими компонентами:



Рис. 1 – Системные компоненты

Сборка прибора

1. Батарейки (4 шт. размера AA):

Извлечь батарейный отсек и вставить четыре (4) новые батарейки размера AA в надлежащие гнезда батарейного отсека (рис. 2 и 3). Правильная ориентация батареек приведена на батарейном отсеке; установить на штатное место батарейный отсек и закрыть крышку, как показано ниже.



Рис. 2



Рис. 3

2. Головки камеры

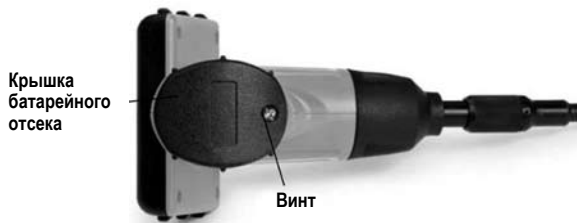
Чтобы использовать блок дисплея (рис. 1), к нему необходимо подключить кабель головки камеры.

Чтобы подключить кабель к блоку дисплея, следует убедиться, что профильные торцы (рис. 4) надлежащим образом совмещены. После их совмещения от руки затянуть ручку с накаткой, чтобы зафиксировать соединение на месте.

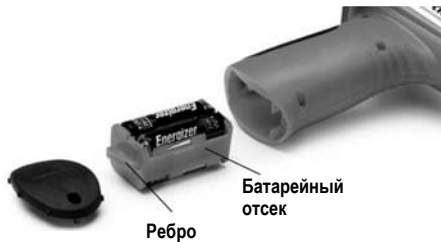

Рис. 4

3. Принадлежности

Все три принадлежности (зеркало, крючок и магнит), входящие в комплект прибора (рис. 1), присоединяются к головке камеры одинаково.

Чтобы прикрепить принадлежность, необходимо удерживать головку камеры так, как показано на рис. 5.

Надвинуть полукруглый торец принадлежности на лыски головки камеры как показано на рис. 5. Затем повернуть принадлежность на 1/4 оборота так, чтобы длинный кронштейн принадлежности выступал наружу, как показано на рис. 6.



Рис. 5



Рис. 6

Инструкция по эксплуатации

ВНИМАНИЕ: При изгибании кабеля не следует прилагать излишне больших усилий.

Не следует применять кабель или головку камеры, для прочистки каналов или закупоренных зон или любых других целей, отличных от осмотров.

Ручной блок дисплея не является влагостойким.

Головка камеры и ее кожух влагостойкие, но не стойкие к кислотам и не огнестойкие. Продукты на нефтяной основе со временем могут повредить пластмассовый защитный кожух головки камеры. Следует избегать погружения головки камеры в места, содержащие коррозионноактивные или маслянистые жидкости.

Применение формирователя изображения

Для включения прибора необходимо удерживать блок дисплея, повернув ЖК дисплей к себе (рис. 7). Повернуть ручку выключателя прибора от себя, чтобы включить экран. После этого выключатель действует как регулятор яркости двух светодиодов (рис. 8), которые расположены вокруг видеокамеры на головке формирования изображения и служат для создания освещения.



Рис. 7

Рис. 8

ПРИМЕЧАНИЕ! Прибор SeeSnake Micro не предназначен для использования вместо приспособления для очистки ливневых стоков. В редких ситуациях принадлежности прибора SeeSnake Micro можно применять для извлечения мелких предметов, например, упавших колец или винтов.

Транспортировка и хранение

1. Следует избегать воздействия на прибор постоянной вибрации или экстремально высоких или низких температур.
2. Необходимо всегда хранить прибор SeeSnake Micro внутри помещений в футляре, в котором он поставляется.
3. Если прибор не предполагается эксплуатировать в течение длительного времени, из него всегда необходимо вынимать батарейки.

Инструкция по техническому обслуживанию

ВНИМАНИЕ: Перед выполнением технического обслуживания прибора следует убедиться, что из него вынуты батарейки.

1. С прибором всегда следует обращаться осторожно. Прибор не обладает ударопрочностью, необходимо защищать его от ударов или падений. С прибором следует обращаться так же, как и с любым другим чувствительным оптическим прибором.
2. После применения всегда следует очищать головку камеры промывая ее с мылом и жидким моющим средством.
3. Разъемные соединения следует очищать только тампонами, смоченными спиртом.
4. Не следует сильно нажимать при протирании ЖК-дисплея. После работы дисплей следует очищать, протирая сухой чистой тряпкой.
5. Запрещается выполнять какую-либо иную разборку прибора, помимо указанной в настоящей инструкции. Несоблюдение этого условия аннулирует гарантию пользователя на прибор.

Сервис и ремонт

ВНИМАНИЕ: Прибор следует представить в уполномоченный сервисный центр RIDGID.

CE conformity

This instrument complies with the European Council Electromagnetic Compatibility Directive using the following standards: EN 50081-1 EN 50082-1.

Conformité CE

Cet instrument est conforme à la Directive du Conseil européen relative à la compatibilité électromagnétique sur la base des normes suivantes : EN 50081-1 EN 50082-1.

Conformidad CE

Este instrumento cumple con la Directiva de Compatibilidad Electromagnética del Consejo Europeo mediante las siguientes normas: EN 50081-1 EN 50082-1

CE-Konformität

Dieses Instrument entspricht der EU-Richtlinie über elektromagnetische Kompatibilität unter Anwendung folgender Normen: EN 50081-1 EN 50082-1.

EG-conformiteit

Dit instrument voldoet aan de Elektromagnetische-compatibiliteitsrichtlijn van de Europese Raad, die gebaseerd is op de volgende normen: EN 50081-1 EN 50082-1.

Conformità CE

Questo strumento soddisfa la Direttiva sulla Compatibilità Elettromagnetica del Consiglio Europeo descritta dalle seguenti normative: EN 50081-1 EN 50082-1.

Conformidade CE

Este instrumento está em conformidade com a Directiva de Compatibilidade Electromagnética do Conselho Europeu utilizando as normas seguintes: EN 50081-1 EN 50082-1.

CE-märkning

Det här instrumentet uppfyller det europeiska direktivet om elektromagnetisk kompatibilitet enligt följande standarder: EN 50081-1 EN 50082-1.

CE-overensstemmelse

Dette instrument overholder Det Europæiske Råds direktiv om elektromagnetisk kompatibilitet med følgende standarder: EN 50081-1 EN 50082-1.

CE-samsvar

Dette instrumentet er i samsvar med Europarådets direktiv om elektromagnetisk kompatibilitet som retter seg etter følgende standarder: EN 50081-1 EN 50082-1.

CE-vastaavuus

Tämä laite on sähkömagneettista yhteensopivuutta koskevan Euroopan yhteisön direktiivin mukainen käyttäen seuraavia standardeja: EN 50081-1 EN 50082-1.

CE sukladnost

Ovaj instrument sukladan je dokumentu 'European Council Electromagnetic Compatibility Directive' uz primjenu slijedećih normi: EN 50081-1 EN 50082-1.

Zgodność z dyrektywami Unii Europejskiej

Ten przyrząd spełnia wymagania Dyrektywy Zgodności Elektromagnetycznej Komisji Europejskiej, zgodnie z następującymi normami: EN 50081-1 EN 50082-1.

Conformitate CE

Acest aparat se conformează Directivei Consiliului European privind compatibilitatea electromagnetică utilizând următoarele standarde: EN 50081-1 EN 50082-1.

Shoda CE

Tento přístroj vyhovuje Směrnici Rady Evropy o elektromagnetické kompatibilitě a odpovídá těmto normám: EN 50081-1 EN 50082-1.

CE konform

Ez a műszer megfelel az Európai Tanács Elektromágneses kompatibilitási direktívájára alábbi szabványainak: EN 50081-1 és EN 50082-1.

Δήλωση συμμόρφωσης CE

Η παρούσα συσκευή συμμορφώνεται με την Οδηγία του Ευρωπαϊκού Συμβουλίου περί Ηλεκτρομαγνητικής Συμβατότητας σύμφωνα με τα παρακάτω πρότυπα: EN 50081-1 EN 50082-1.

Соответствие требованиям Евросоюза (CE)

Настоящий прибор соответствует требованиям по электромагнитной совместимости Директивы Европейского Союза с применением следующих стандартов: EN 50081-1, EN 50082-1.

What is covered

RIDGID® tools are warranted to be free of defects in workmanship and material.

How long coverage lasts

This warranty lasts for the lifetime of the RIDGID® tool. Warranty coverage ends when the product becomes unusable for reasons other than defects in workmanship or material.

How you can get service

To obtain the benefit of this warranty, deliver via prepaid transportation the complete product to RIDGE TOOL COMPANY, Elyria, Ohio, or any authorized RIDGID® INDEPENDENT SERVICE CENTER. Pipe wrenches and other hand tools should be returned to the place of purchase.

What we will do to correct problems

Warranted products will be repaired or replaced, at RIDGE TOOL'S option, and returned at no charge; or, if after three attempts to repair or replace during the warranty period the product is still defective, you can elect to receive a full refund of your purchase price.

What is not covered

Failures due to misuse, abuse or normal wear and tear are not covered by this warranty. RIDGE TOOL shall not be responsible for any incidental or consequential damages.

How local law relates to the warranty

Some states do not allow the exclusion or limitation of incidental or consequential damages, so the above limitation or exclusion may not apply to you. This warranty gives you specific rights, and you may also have other rights, which vary, from state to state, province to province, or country to country.

No other express warranty applies

This FULL LIFETIME WARRANTY is the sole and exclusive warranty for RIDGID® products. No employee, agent, dealer, or other person is authorized to alter this warranty or make any other warranty on behalf of the RIDGE TOOL COMPANY.

**Ridge Tool Company**

400 Clark Street
Elyria, Ohio 44035-6001

**Ce qui est couvert**

Les outils RIDGE® sont garantis contre tous vices de matériaux et de main d'oeuvre.

Durée de couverture

Cette garantie est applicable durant la vie entière de l'outil RIDGE®. La couverture cesse dès lors que le produit devient inutilisable pour raisons autres que des vices de matériaux ou de main d'oeuvre.

Pour invoquer la garantie

Pour toutes réparations au titre de la garantie, il convient d'expédier le produit complet en port payé à la RIDGE TOOL COMPANY, Elyria, Ohio, ou bien le remettre à un réparateur RIDGID® agréé. Les clés à pipe et autres outils à main doivent être ramenés au lieu d'achat.

Ce que nous ferons pour résoudre le problème

Les produits sous garantie seront à la discrétion de RIDGE TOOL, soit réparés ou remplacés, puis réexpédiés gratuitement ; ou si, après trois tentatives de réparation ou de remplacement durant la période de validité de la garantie le produit s'avère toujours défectueux, vous aurez l'option de demander le remboursement intégral de son prix d'achat.

Ce qui n'est pas couvert

Les défaillances dues au mauvais emploi, à l'abus ou à l'usure normale ne sont pas couvertes par cette garantie. RIDGE TOOL ne sera tenue responsable d'aucuns dommages directs ou indirects.

L'influence de la législation locale sur la garantie

Puisque certaines législations locales interdisent l'exclusion des dommages directs ou indirects, il se peut que la limitation ou exclusion ci-dessus ne vous soit pas applicable. Cette garantie vous donne des droits spécifiques qui peuvent être éventuellement complétés par d'autres droits prévus par votre législation locale.

Il n'existe aucune autre garantie expresse

Cette GARANTIE PERPETUELLE INTEGRALE est la seule et unique garantie couvrant les produits RIDGID®. Aucun employé, agent, distributeur ou tiers n'est autorisé à modifier cette garantie ou à offrir une garantie supplémentaire au nom de la RIDGE TOOL COMPANY.

Qué cubre

Las herramientas RIDGID están garantizadas contra defectos de la mano de obra y de los materiales empleados en su fabricación.

Duración de la cobertura

Esta garantía cubre a la herramienta RIDGID durante toda su vida útil. La cobertura de la garantía caduca cuando el producto se torna inservible por razones distintas a las de defectos en la mano de obra o en los materiales.

Cómo obtener servicio

Para obtener los beneficios de esta garantía, envíe mediante porte pagado, la totalidad del producto a RIDGE TOOL COMPANY, en Elyria, Ohio, o a cualquier Servicentro Independiente RIDGID. Las llaves para tubos y demás herramientas de mano deben devolverse a la tienda donde se adquirieron.

Lo que hacemos para corregir el problema

El producto bajo garantía será reparado o reemplazado por otro, a discreción de RIDGE TOOL, y devuelto sin costo; o, si aún resulta defectuoso después de haber sido reparado o sustituido tres veces durante el período de su garantía, Ud. puede optar por recibir un reembolso por el valor total de su compra.

Lo que no está cubierto

Esta garantía no cubre fallas debido al mal uso, abuso o desgaste normal. RIDGE TOOL no se hace responsable de daño incidental o consiguiente alguno.

Relación entre la garantía y las leyes locales

Algunos estados de los EE.UU. no permiten la exclusión o restricción referente a daños incidentales o consiguientes. Por lo tanto, puede que la limitación o restricción mencionada anteriormente no rija para Ud. Esta garantía le otorga derechos específicos, y puede que, además, Ud tenga otros derechos, los cuales varían de estado a estado, provincia a provincia o país a país.

No rige ninguna otra garantía expresa

Esta GARANTIA VITALICIA es la única y exclusiva garantía para los productos RIDGID. Ningún empleado, agente, distribuidor u otra persona está autorizado para modificar esta garantía u ofrecer cualquier otra garantía en nombre de RIDGE TOOL COMPANY.



EMERSON. CONSIDER IT SOLVED.™