

protherm 

Водонагреватель
проточный газовый

PROTHERM PRT 19 HSC 275 S



Инструкция по
монтажу и
эксплуатации

PROTHERM PRT

Серийный номер прибора указан на нижней крышке корпуса. Для ознакомления с базовыми функциями прибора смотрите вводную часть руководства по эксплуатации. Руководство по эксплуатации содержит всю информацию, необходимую для обеспечения надёжной эксплуатации прибора. Руководство по монтажу предназначено только для авторизованных дилеров Protherm.

Паспорт изделия	3
Технические характеристики аппарата	5
МЕРЫ ПРЕДОСТОРОЖНОСТИ ДО НАЧАЛА РАБОТЫ	6
ВАЖНАЯ ИНФОРМАЦИЯ	8
ПОДБОР МЕСТА ДЛЯ УСТАНОВКИ ВОДОНАГРЕВАТЕЛЯ	9
ВАРИАНТЫ НЕПРАВИЛЬНОЙ ОРГАНИЗАЦИИ ПОДСОЕДИНЕНИЯ ПРИБОРА К ДЫМОХОДУ	11-12
Установка водонагревателя	13
Компоновка прибора	14
Эксплуатация	16
Обслуживание и чистка водонагревателя	18
Неисправности, которые Вы можете устранить самостоятельно	19
Гарантийное обслуживание	20

Паспорт изделия

Юридический адрес изготовителя: Türk DemirDöküm Fabrikalari. A.Ş. (İnegöl Tesisleri Organize Sanayi Bölgesi, 16400, İnegöl - Bursa - Türkiye; Телефон: (90-224) 714-8200, факс: (90-224) 714-8210
Представительство в Киеве: (+38 044) 379 13 20 Горячая линия 8 800 501 56 20

Назначение и область применения: Аппараты PROTHERM являются газовыми водонагревателями проточного типа. Данные аппараты предназначены для нагрева воды, используемой в бытовых нуждах.

PROTHERM PRT 19 HSC 275 S

	Регулировка расхода воды на приборе	Подключение к дымоходу	Тип розжига	Модуляция пламени горелки	Пилотное пламя
19 HSC 275 S	+	+	пьезо	+	+

Комплектация: Аппарат водонагревательный PROTHERM PRT – 1 шт.; Монтажный набор для крепления аппарата к стене – 1 шт.; Паспорт изделия и Инструкция по монтажу и эксплуатации – 1 шт.; Гарантийная сервисная книжка – 1 шт.



Требования к транспортировке, хранению, размещению, монтажу и эксплуатации:

Транспортировка и хранение аппарата должны исключать возможность проникновения в прибор влаги, а также тряску более средней перегрузки 2,4 г. и частоты ударов 120 ударов в минуту. Размещение, газоснабжение, монтаж, пуско-наладка, эксплуатация и сервисное обслуживание должны соответствовать требованиям ДСТУ 2356-94 Аппараты водогрейные проточные газовые бытовые ДБНВ.2.5-20-2001 проточные Газоснабжение, НПАОП 0.00-1.20-98 Правила безопасности систем газоснабжения Украины и другим нормативным документам, регламентирующим использование газопотребляющих приборов, а также требованиям «Инструкции по монтажу, эксплуатации и обслуживанию» данного прибора, приведенной ниже. Размещение, газоснабжение, монтаж, пуско-наладка и инструктаж потребителя могут осуществлять только специализированные организации, имеющие разрешения и лицензии на выполнения данного рода работ.

Гарантийные обязательства изготовителя и условия предоставления гарантии:

Изготовитель предоставляет гарантию на данное изделие сроком на 1 год, начиная с даты розничной продажи, но не более 24 месяцев с даты изготовления.

Условиями сохранения гарантии являются:

1. Соблюдение требований ДСТУ 2356-94 ДБНВ.2.5-20-2001 Газоснабжение, НПАОП 0.00-1.20-98 Правила безопасности систем газоснабжения Украины и других нормативных документов, регламентирующих использование газопотребляющих приборов, а также требований «Инструкции по монтажу, эксплуатации и обслуживанию» данного прибора при размещении, газоснабжении, монтаже, пуско-наладке и эксплуатации аппарата;

2. Наличие Акта выполненных работ и приемки работ по размещению, монтажу и пуско-наладке прибора, подписанному пользователем данного аппарата и представителем специализированной организации, имеющей лицензию и иные разрешительные документы на выполнение данного рода работ;

3. Наличие документа, подтверждающего приобретение данного аппарата в розничной сети;

4. Наличие гарантийной книжки, выдаваемой представителем розничной торговли, с отметками о продаже и монтаже аппарата.

В соответствии с ДСТУ 2356-94 аппарат испытан, признан годным к эксплуатации.

Уважаемый Покупатель!

Мы благодарны Вам за то, что Вы выбрали продукцию торговой марки «PROTHERM».

Прибор, который Вы приобрели, является высокоэффективным водонагревателем, который при правильной установке, эксплуатации и уходе прослужит Вам долгие годы.

Важным условием долговечности, эффективности и безопасности работы данного оборудования является соблюдение всех необходимых правил по установке и эксплуатации. Поэтому мы настоятельно просим Вас перед началом любых операций с данным водонагревателем внимательно ознакомиться и следовать всем рекомендациям данной "Инструкции по монтажу и эксплуатации".

Технические характеристики аппарата

Серия		19 HSC 275 S
Полезная мощность	кВт (ккал/мин)	19.2 (275)
Потребляемая мощность	кВт (ккал/мин)	22.7 (328)
КПД	%	84
Номинальное давление газа		
Природный газ	мбар (мм.в.ст.)	13 (130)
Сжиженный газ (G30)	мбар (мм.в.ст.)	30 (300)
Номинальное потребление газа		
Природный газ	м ³ /ч	
Сжиженный газ (G30)	кг/ч	1.7
Расход воды		
- минимальный	л/мин	2.7
- максимальный	л/мин	11
Перепад температур воды		
- при минимальном расходе	°С	45
- при максимальном расходе	°С	25
Давление воды		
- минимальное*	ат (кПа)	0.1 (10)
- минимальное**	ат (кПа)	0.5 (50)
- максимальное	ат (МПа)	10 (1.0)
Подсоединительные штуцера		
- Вода (холодная вода)	дюйм	3/4
- Выход (горячая вода)	дюйм	1/2
- подвод газа	дюйм	1/2
Габариты		
- с упаковкой	мм	635x361x270
- без упаковки	мм	575x310x220
Патрубок отвода дымовых газов	мм	110
Вес		
- с упаковкой	кг	12.1
- без упаковки	кг	10.8

* - регулятор расхода воды закрыт,

** - регулятор расхода воды полностью открыт.

Аппарат соответствует ДСТУ 2356-94

Средний срок службы прибора - 12 лет.

МЕРЫ ПРЕДОСТОРОЖНОСТИ ДО НАЧАЛА РАБОТЫ

Подключения к дымоходу

1. Никогда не используйте газовый водонагреватель без подсоединения к дымоходу!

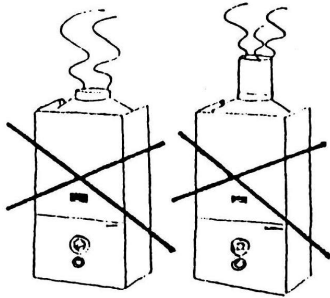

2. Перед началом работы прибора убедитесь в том, что дымоход не заблокирован.

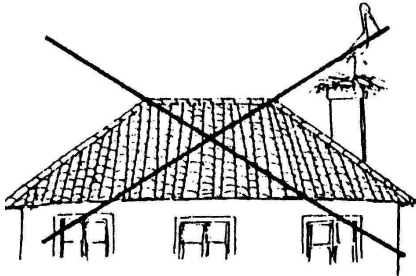

3. Необходимо обеспечить достаточную тягу в дымоходе.

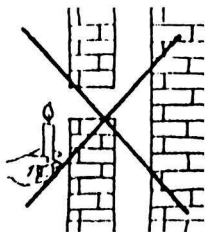

Нет тяги
(Не используйте прибор)

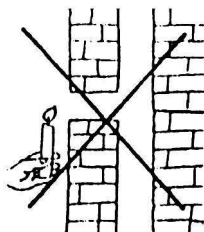

Слабая тяга
(Не используйте прибор)

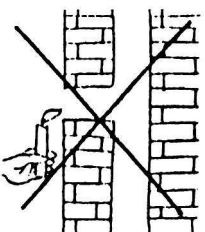

Недостаточная тяга
(Не используйте прибор)

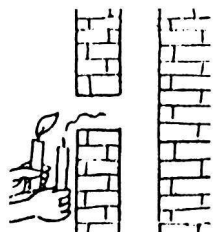

Хорошая тяга
(Прибор можно использовать)

4. В помещении, где установлен газовый водонагреватель, должен быть обеспечен постоянный приток свежего воздуха. Рекомендуется устанавливать прибор на кухне.

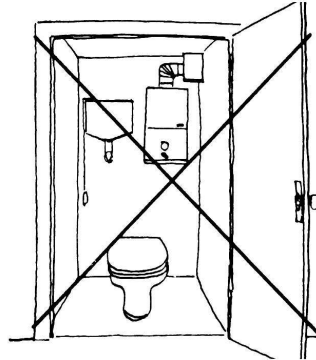

5. Требования к помещениям, в котором может быть размещен водонагреватель изложены в ДБНВ.2.5-20-2001 Газоснабжение.

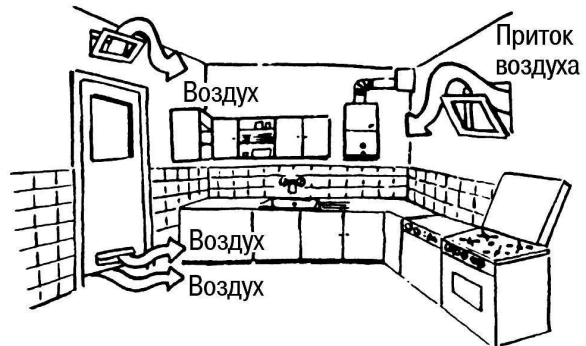

6. В случае применения водонагревателя на сжиженном газе - не устанавливайте газовые баллоны в лежачем или перевёрнутом положении.

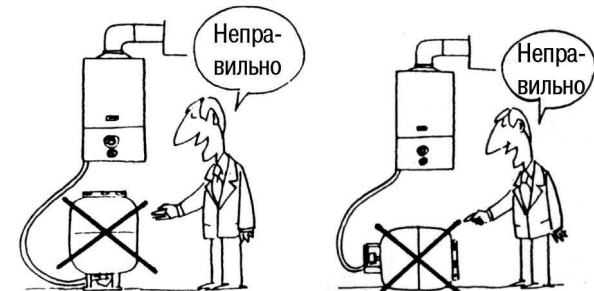

7. Используйте только газовые редукторы на 30 мбар (300 мм водяного столба) (никогда не используйте редукторы 50 мбар (500 мм водяного столба)).

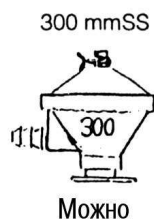

8. При использовании сжиженного газа длина соединительного шланга не должна превышать 125 см. Соединительный шланг должен быть закреплен хомутами в местах подсоединения. Следите за тем, чтобы хомуты не повредили шланг.



9. Перед началом работы водонагревателя необходимо удостовериться в отсутствии утечки газа в местах подсоединения и по всей длине соединительного шланга. Для этой цели можно использовать только мыльную воду или специальную пенящуюся жидкость. Никогда не осуществляйте контроль утечки при помощи открытого пламени.



10. Не устанавливайте прибор и не располагайте соединительный шланг над кухонной плитой, печкой, радиаторами отопления и другими источниками огня или тепла.

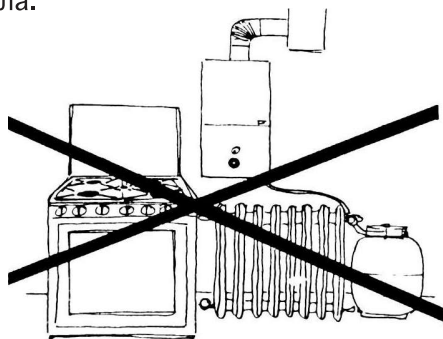

11. В случае, если по какой-либо причине Вами обнаружена утечка газа, оберните горловину газового баллона влажной тканью и удалите его от источников огня.

12. Не используйте повреждённые газовые баллоны.

13. Храните газовые баллоны вдали от источников тепла и огня.

14. Удостоверьтесь в том, что приобретённый Вами водонагреватель имеет настройку на тип газа, который предполагается использовать (природный газ или сжиженный газ). В стандартной заводской комплектации приборы настроены на работу по использованию на природном газе. Изменение настройки может быть осуществлено только специалистами технических служб, имеющих государственные лицензии на проведение подобных работ.

15. Завод-изготовитель настоятельно рекомендует осуществлять подготовку проекта подключения, установку, сервис и ремонт данного оборудования только с привлечением специалистов технических служб, имеющих государственную лицензию на проведение подобных работ. Никогда не пытайтесь самостоятельно регулировать или осуществлять ремонт водонагревателя.

16. Сохраните данную Инструкцию после установки прибора.

ВАЖНАЯ ИНФОРМАЦИЯ

Водонагреватель «PROTHERM» серии HSC 275 S снабжен датчиком контроля тяги в дымоходе.

При возникновении препятствий (попадания посторонних предметов, и т.д.) в дымоходе датчик тяги не позволит начать работу прибора или выключит его во время работы.

Если во время работы водонагреватель указанной серии полностью выключается (в том числе и запальная горелка), это означает, что датчик тяги отключил прибор из-за отсутствия достаточной тяги в дымоходе. В этом случае внимательно прочитайте и следуйте инструкциям раздела "Неисправности, которые Вы можете устранить самостоятельно". Если Вам не удаётся обеспечить нормальное функционирование прибора и после выполнения данных инструкций, следует обратиться за помощью в службу ремонта и сервиса.

Датчик тяги является одним из важнейших предохранительных устройств газового водонагревателя!

Никогда не производите самостоятельных манипуляций с датчиком тяги!

Водонагреватель «PROTHERM» оснащен системой защиты зажигания, состоящей из фитиля, термопары и электромагнитного клапана газового узла. Данная система гасит пламя основной горелки в случае, если по какой-либо причине гаснет пламя запальной горелки.

ЕСЛИ ВЫ ПОЧУВСТВОВАЛИ ЗАПАХ ГАЗА:

- закройте кран подачи газа;
- не зажигайте огонь, не включайте и не выключайте электроприборы;
- не производите действий, которые могут сопровождаться появлением пламени или искрения;
- проветрите помещение, обеспечив максимальный доступ свежего воздуха;
- обратитесь за помощью в службу газа или в техническую службу (предпочтительно в службу, которая устанавливала Ваш водонагреватель).

ПОДБОР МЕСТА ДЛЯ УСТАНОВКИ ВОДОНАГРЕВАТЕЛЯ

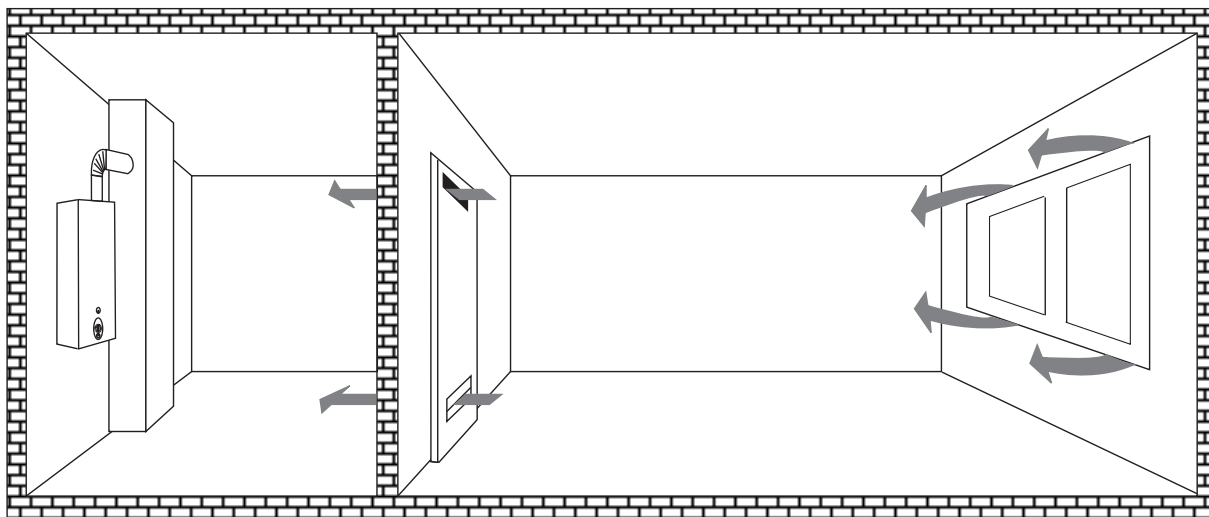

- Водонагреватель должен быть подсоединён к дымоходу с хорошей тягой и должен быть установлен как можно ближе к дымоходу.

- Не устанавливайте прибор над источником тепла или открытого пламени.

- Не устанавливайте водонагреватель в местах, где он может подвергнуться замерзанию.

- Предусмотрите, чтобы прибор не был установлен в месте, где он может оказаться в контакте с кислотными парами.

- Водонагреватель должен устанавливаться в помещении, объём которого соответствует требованиям ДБНВ.2.5-20-2001 Газоснабжение.

- Суммарный объём помещения, где устанавливается водонагреватель, и соединяющихся с точки зрения общей вентиляции помещений должен быть не менее 17 м³.

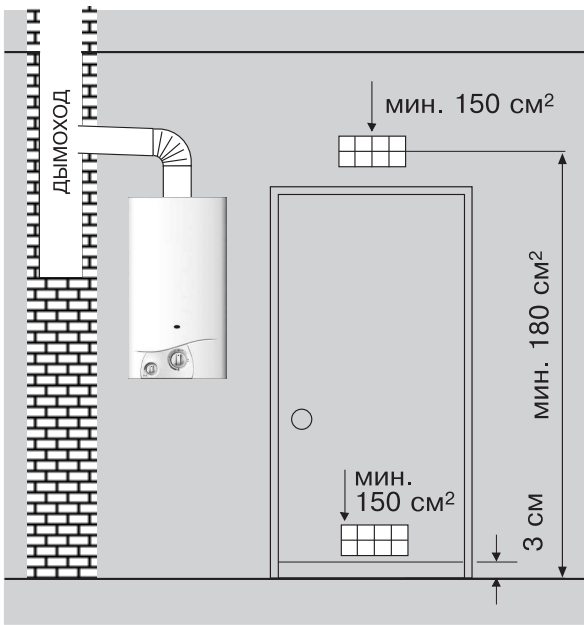

Водонагреватель должен быть установлен в помещении с хорошей вентиляцией и обеспечением постоянного доступа свежего воздуха.

В случае, если суммарный объем помещения, где установлен прибор, и смежных вентилирующихся помещений менее 17 м^3 , в качестве альтернативного решения могут быть организованы дополнительные вентиляционные отверстия в двери - два по 150 см^2 - сверху и снизу.

В случае, когда суммарный объем смежных помещений превышает 17 м^3 , но изначальная вентиляция неудовлетворительна, рекомендуется также применить вышеописанный альтернативный вариант. В этом случае два вентиляционных отверстия по 150 см^2 могут быть заменены на одно отверстие 300 см^2 .

Подсоединение к дымоходу

Важнейшим условием безопасной работы газового водонагревателя является удаление всех продуктов сгорания газообразного топлива. Поэтому описанные, конец предложения (газообразного топлива - не надо!) ниже правила подсоединения трубы запятой отработанных газов к дымоходу должны быть выполнены неукоснительно.

- Необходимо убедиться в том, что в дымоходе имеется действительно хорошая тяга.
- Не выводите трубу отработанных газов (вытяжную трубу) наружу через окно или отверстие в стене. Данная модель газового водонагревателя не предназначена для подобного отвода продуктов сгорания.
- Не используйте вентиляционные каналы для удаления продуктов сгорания.
- Газоотводящая труба должна быть кратчайшим образом подсоединена к дымоходу (максимально допустимое удаление трубы отработанных газов от дымохода - 2 метра).
- Газоотводящая труба должна иметь небольшой уклон вверх по направлению к месту стыковки с дымоходом.
- Диаметр газоотводящей трубы должен быть равен диаметру газоотводящего патрубка, указанному в разделе Технические характеристики данной Инструкции.
- Газоотводящая труба должна иметь вертикальный участок, непосредственно начинающийся от водонагревателя, не менее 500 мм.

ВАРИАНТЫ НЕПРАВИЛЬНОЙ ОРГАНИЗАЦИИ ПОДСОЕДИНЕНИЯ ПРИБОРА К ДЫМОХОДУ

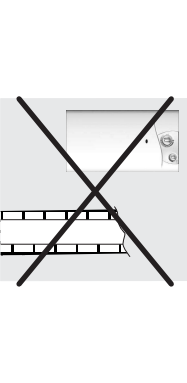
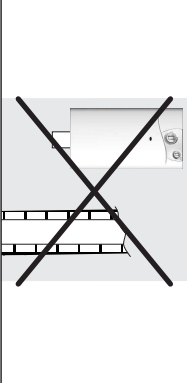
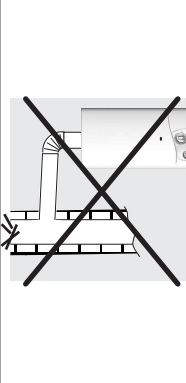
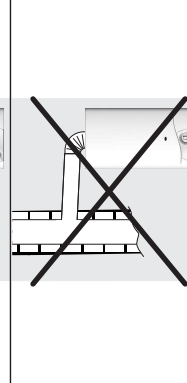
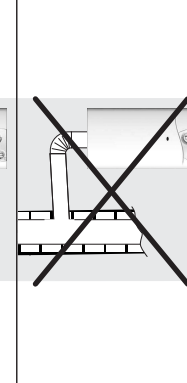
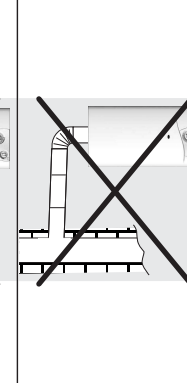

1		Нет подсоединения к дымоходу
2		Нет подсоединения к дымоходу, но газоотводящая труба присоединена к нагревателю
3		Дымоход заблокирован по той или иной причине
4		Газоотводящая труба имеет уклон вниз, вместо того, чтобы иметь уклон вверх
5		Отсутствует вертикальный участок газоотводящей трубы длиной в 500 мм.
6		Длина горизонтального участка газоотводящей трубы превышает 2 метра

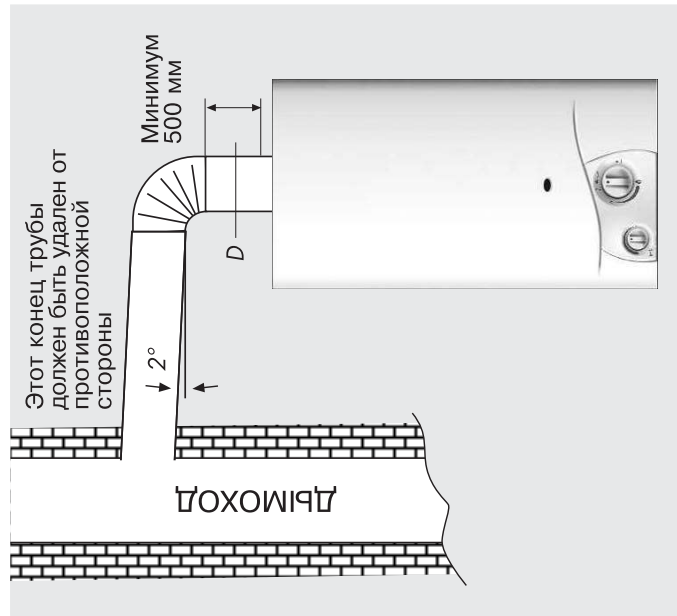
ПРАВИЛЬНЫЙ ВАРИАНТ ПОДСОЕДИНЕНИЯ К ДЫМОХОДУ

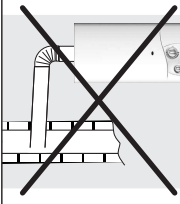
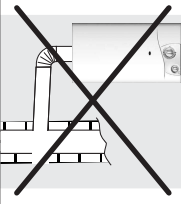
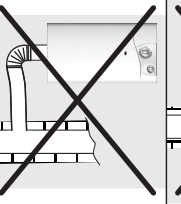
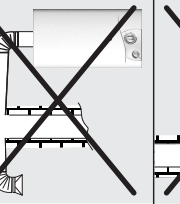

Диаметр газоотводящей трубы (D):

для моделей С-275 - 110мм

ВАРИАНТЫ НЕПРАВИЛЬНОЙ ОРГАНИЗАЦИИ ПОДСОЕДИНЕНИЯ ПРИБОРА К ДЫМОХОДУ	
7	 <p>Конец газоотводящей трубы слишком близок к противоположной стене дымохода</p>
8	 <p>Имеется отверстие на наружной стороне дымохода напротив точки соединения</p>
9	 <p>Гибкая соединительная труба не лежит на прямой линии и наклонена вниз</p>
10	 <p>Другое устройства подсоединено к дымоходу</p>
11	 <p>Два устройства имеют одно подсоединение к дымоходу</p>

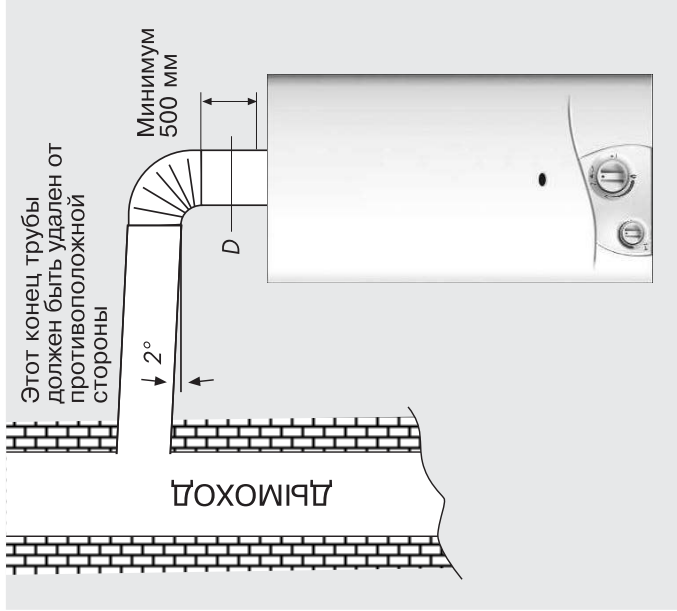
ПРАВИЛЬНЫЙ ВАРИАНТ ПОДСОЕДИНЕНИЯ К ДЫМОХОДУ	
 <p>Этот конец трубы должен быть удален от противоположной стороны</p> <p>Минимум 500 мм</p> <p>2°</p> <p>ДЫМОХОД</p> <p>D</p>	<p>Диаметр газоотводящей трубы (D): для моделей C-275 - 110мм</p>

Установка водонагревателя

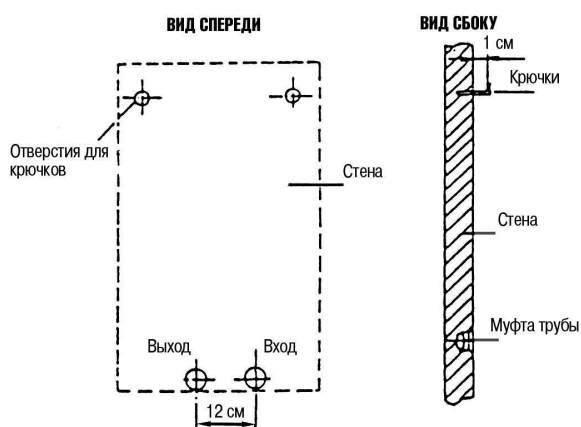

При установке водонагревателя необходимо строго следовать нижеприведенным инструкциям.

Прибор должен быть закреплен на доступной высоте, где его легко будет включать и выключать.

Закрепление несущих крючков:

Используйте прилагаемый шаблон для того, чтобы наметить места крепления крючков. Сверлом $\varnothing 8$ мм просверлите отверстия в стене и вбейте в них дюбеля, после чего закрепите крючки в дюбеля.

Подключение к водопроводу

Перед подключением гибких шлангов к водонагревателю откройте подачу холодной воды на некоторое время. Это позволит Вам прочистить трубу подачи холодной воды и предотвратит нежелательное попадание в водонагреватель грязи и отложений при первом включении прибора.

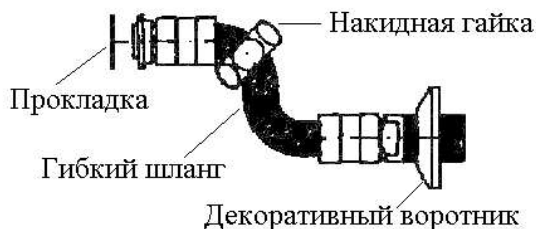

Прибор подключается к водопроводу через гибкие шланги в следующей последовательности:

- Удалите синюю и красную пластиковые заглушки на выходном и обратном штуцерах прибора. (При этом убедитесь в том, что не выпал и не потерялся фильтр, находящийся под заглушкой на входном штуцере);
- Подсоедините гибкие шланги к прибору с помощью накидных гаек, декоративный «воротник» должен закрывать место непосредственного соединения гибкого шланга и водопровода;
- Для осуществления контроля протечки после подключения водонагревателя к магистрали водопровода - при закрытом смесителе откройте запорный кран холодной воды и отследите наличие протекания в местах соединений.

! Для удобства последующего ремонта и обслуживания Вашего водонагревателя рекомендуется установить запорный кран на подачу холодной воды перед прибором.

Компоновка прибора

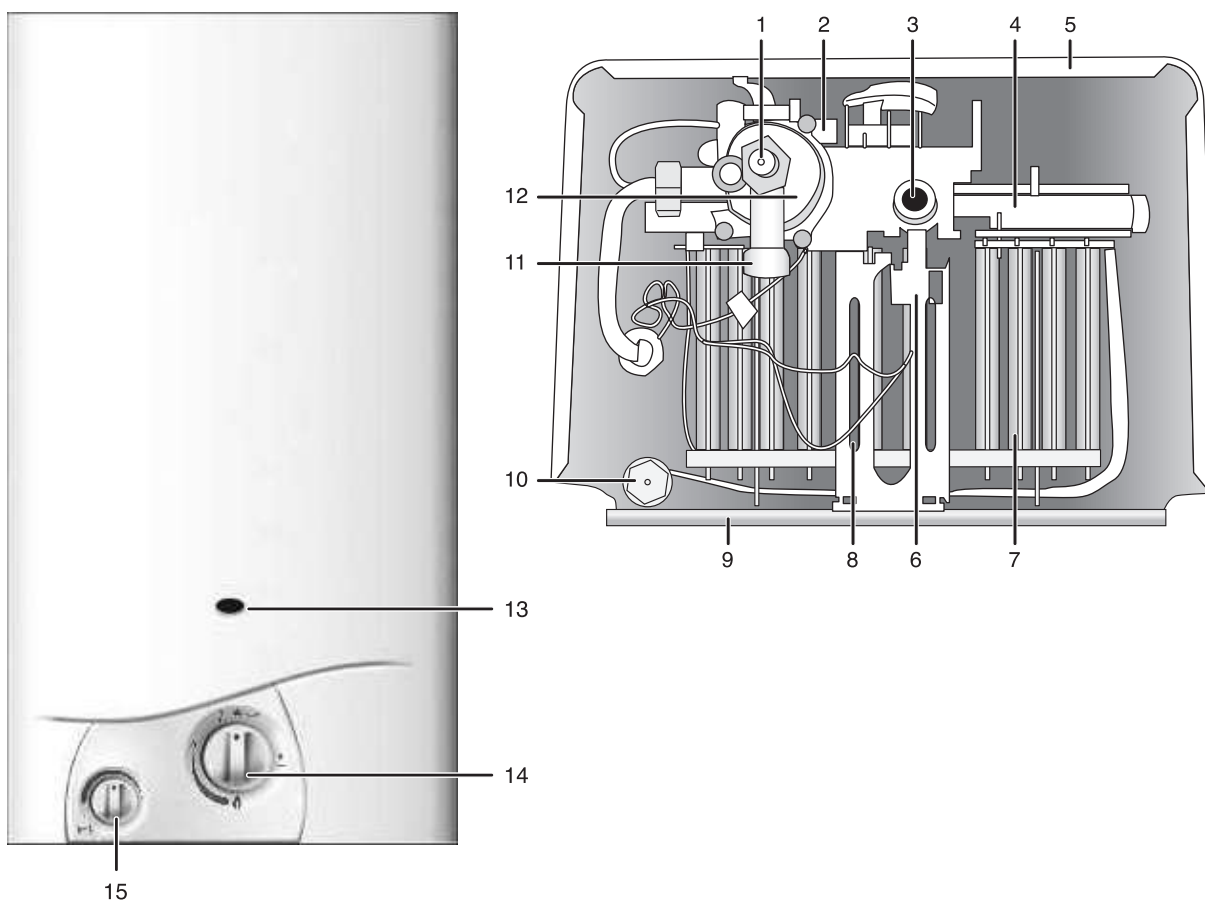

1. Предохранительный клапан
2. Пьезорозжиг
3. Штуцер подвода газа
4. Коллектор газовой горелки
5. Передняя панель водонагревателя
6. Электромагнитный клапан
7. Газовая горелка
8. Панель крепления газового клапана
9. Задняя панель
10. Штуцер отбора горячей воды
11. Штуцер подачи холодной воды
12. Водяной блок
13. Гляделка контроля пламени
14. Переключатель режимов водонагревателя
15. Регулятор расхода воды

Подсоединение источника газа

Газовый проточный водонагреватель предназначен для работы на природном или сжиженном (баллонном) газе. Тип газа, на который изначально на заводе-изготовителе настроен данный прибор, указан на упаковке и на самом водонагревателе.

Для подключения прибора к газовой магистрали необходимо иметь разрешение органов газовой инспекции.

Магистраль подачи газа должна быть оснащена ручным газовым краном перед соединением с водонагревателем.

Подсоединение водонагревателя к сети подачи газа, так же как и изменение настройки на тип газа, должно осуществляться только представителями организаций имеющих разрешение и лицензию на выполнение такого рода работ.

! Не используйте паклю для уплотнения соединения водонагревателя с газовой магистралью. Подсоединение газа необходимо делать только с помощью накидной и поронитовой прокладки. Подсоединение газа осуществляется только работниками газовой службы этих целей необходимо использовать уплотняющую газовую пасту.

Контроль утечки газа

После подключения водонагревателя к магистрали подачи газа необходимо осуществить контроль утечки газа. Никогда не используйте открытое пламя или искру для контроля утечки газа. Для этой цели можно использовать только мыльную пену или специально предназначенные жидкие составы.

Подсоединение к баллонам со сжиженным газом

Для организации работы Вашего водонагревателя на сжиженном газе, прежде всего, необходимо убедиться в том, что Ваш прибор настроен на данный вид газа. В случае если водонагреватель настроен на работу на природном газе, представители технических служб, имеющих лицензию и разрешение на

проведение такого рода работ, перенастроят Ваш прибор.

Используемые баллоны сжиженного газа должны быть, безусловно, оборудованы редуктором. Используйте только редукторы, рассчитанные на стабилизацию давления 30 мбар (300 мм водяного столба). Никогда не используйте редукторы, рассчитанные на понижение давления баллона до отличного от вышеуказанного показателя (например, 50 мбар (500 мм водяного столба)).

Длина шланга, соединяющего баллон и газовый водонагреватель должна быть не более 200 см. Концы соединительного шланга должны быть надежно закреплены хомутами. Для фиксации мест соединения не используйте проволоку или иные приспособления, способные повредить соединительный шланг. Пользуйтесь только шлангами проверенного качества.

После организации подключения водонагревателя необходимо также проверить все места соединений и всю длину соединительного шланга на предмет утечки газа.

ВНИМАНИЕ:

- Не храните газовые баллоны в холоде;
- Не нагревайте баллоны с помощью пламени или электрических приборов. Баллоны и соединительный шланг необходимо располагать как можно дальше от источников тепла и открытого пламени (прямое попадание солнечных лучей, печь, плита, радиаторы отопления, другие нагревательные приборы);
- Не используйте поврежденные газовые баллоны;
- Ограничьте возможность доступа детей к баллону, соединительному шлангу и газовому водонагревателю;
- В случае обнаружения протечки, оберните место протечки влажной тканью, не включайте и не выключайте никаких бытовых приборов (в т.ч. и свет), отключите подачу газа, проветрите помещение и свяжитесь с представителями технической службы, которая устанавливала Вам данное оборудование, или же со службой газа.

Водонагреватели серий S



Рисунок 1. Панель управления водонагревателей серий S

Функциональные регуляторы газового водонагревателя

Переключатель режимов

Данный регулятор предназначен для включения/выключения прибора, а также для управления расходом газа, и, следовательно, пламенем основной горелки и температурой воды на выходе.

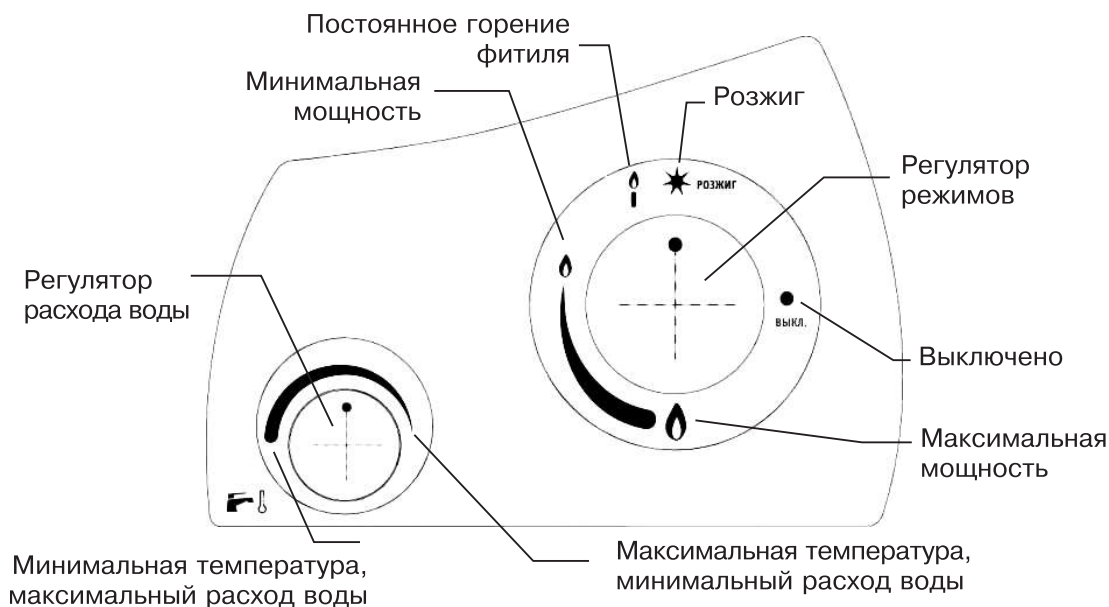
Регулятор расхода воды

Данный регулятор (селектор) предназначен для регулировки результивного расхода воды, а также результивной температуры. При увеличении расхода воды (селектор поворачивается против часовой стрелки) температура воды на выходе понижается, при уменьшении расхода воды - температура воды на выходе повышается.

Режимы работы водонагревателя

Розжиг фитиля (запальной горелки):

- Поверните регулятор режимов в позицию "Розжиг", одновременно надавив на него.
- Вы должны услышать щелчок запального пьезоустройства и увидеть в отверстии на передней панели загоревшийся фитиль.
- Запальная горелка (фитиль) может не разжечься с первой попытки. В этом случае, верните регулятор в положение "выключено" и повторите операцию розжига фитиля.
- После того, как Вы осуществили розжиг запальной горелки, для стабилизации пламени фитиля выдержите регулятор не отпуская в данном режиме 5 - 10 секунд.

Постоянное горение фитиля:

- После розжига запальной горелки и стабилизации пламени фитиля переведите регулятор в следующее положение. Данное положение устанавливает прибор в рабочее положение, однако, нагрев воды будет осуществляться только в последующих положениях регулятора режимов.

Нагрев воды:

- Установите регулятор режимов в положение "**Минимальная мощность**". Основная горелка прибора загорится немедленно после начала поступления воды в прибор.

- В диапазоне положений "минимальная мощность" и "максимальная мощность" Вы можете регулировать температуру воды, поступающую из прибора.
- В момент, когда Вы закрываете кран горячей воды на смесителе, основная горелка гаснет, а запальная горелка (фитиль) продолжает гореть, готовая зажечь основную горелку при следующем открытии крана горячей воды.
- Вы можете регулировать температуру поступающей из прибора воды также регулятором расхода воды.
- При постоянном пользовании горячей водой рекомендуется стационарно установить регулятор режимов в положение "**Максимальная мощность**" и регулировать температуру воды регулятором расхода воды.
- В случае, если давление в водопроводе слишком мало, прибор может не включаться (или отключаться при работе) при положении селектора на максимальный расход воды. В этом случае уменьшите расход воды.

Полное отключение водонагревателя:

- В случае, если Вы не предполагаете пользоваться горячей водой длительное время, установите регулятор режимов в положение "**Выключено**". При этом полностью гаснут и основная и запальная горелки.
- В целях наибольшей безопасности выключите также редуктор на баллоне сжиженного газа или закройте кран на магистрали подачи газа

Обслуживание и чистка водонагревателя

Сервисное обслуживание данного прибора требует специальные технические знания и квалификацию, поэтому компания-изготовитель настоятельно рекомендует осуществлять обслуживание прибора только с привлечением специалистов технических служб, имеющих государственную лицензию на проведение подобных работ. Никогда не пытайтесь самостоятельно регулировать или осуществлять ремонт водонагревателя.

Очистка корпусных деталей
Для очистки внешних частей прибора используйте мягкую ткань и мыльную воду. Не используйте абразивные очистители или растворители.

Чистка горелки

Завод-изготовитель рекомендует проводить регулярную (ориентировочно 1 раз в год) плановую чистку горелки. Данная процедура выполняется в следующей последовательности:

- отключите подачу газа;
- снимите кожух прибора;
- отсоедините горелку, предварительно отсоединив запальную горелку (фитиль);
- прочистите поверхность горелки мягкой щеткой.

Чистка запальной горелки (фитиля)

В результате интенсивной эксплуатации фитиля в течении долгого времени пламя запальной горелки становится желтым, а открытие клапана занимает более длительное время. Это означает, что запальная горелка засорилась посторонними частицами, содержащимися в газе или в воздухе. При нормальной работе запальной горелки пламя должно быть стабильным, конусообразным, голубого цвета.

Чистка запальной горелки производится в следующей последовательности:

- отключите подачу газа;
- снимите кожух прибора;
- отсоедините запальную горелку, включая подводные трубки, термопару и устройство розжига;
- продуйте трубки запальной горелки, для того чтобы устранить внутренние загрязнения;
- аккуратно прочистить термопару мягкой щеткой;
- установить запальную горелку на прежнее место, проверьте правильность установки.

Чистка теплообменника.

Результатом работы прибора в условиях «жесткой» воды (высокое содержание кальция) и нарастания накипи внутри теплообменника прибора может наблюдаться падение температуры нагрева или уменьшение напора воды. Для обеспечения работы прибора в нормальном режиме рекомендуется прочищать теплообменник ориентировочно 1 раз в год. Данная процедура производится в следующей последовательности:

- отключите подачу газа и подачу воды;
- откройте кран горячей воды для того, чтобы слить воду оставшуюся в трубках внутри прибора;
- снимите кожух прибора, отсоедините теплообменник и камеру сгорания;
- прочистить щеткой теплообменник и камеру сгорания, смойте частицы грязи холодной водой;

Внутренняя очистка теплообменника производится специальными растворами. Данная операция может быть осуществлена представителями авторизованных сервисных центров или организаций, имеющих лицензию на работу с газовым оборудованием.

Неисправности, которые Вы можете устранить самостоятельно

Возникшая проблема	Наиболее вероятная причина	Рекомендации по устранению неисправности
Не загорается фитиль (Запальная горелка)	При работе на сжиженном газе	Включите редуктор газа на баллоне
	Выключен редуктор газа	Замените баллон! Не забудьте проверить новый баллон на утечку
	Закончился газ в баллоне	
	При работе на природном газе	Откройте кран подачи газа
	Закрыт кран подачи газа	Позвоните в службу газа
	Прервана подача газа на линии	Установите регулятор режимов в положение "розжиг".
Гаснет фитиль	Регулятор режимов водонагревателя установлен в положение "выключено"	При включении водонагревателя сразу после его установки или замены газового баллона проходит некоторое время, прежде чем газ заполнит прибор. Поэтому при первом розжиге система может не сразу разжечь запальную горелку.
	Неисправна система розжига	Установив регулятор режимов в положение "постоянное горение фитиля", подождите одну-две минуты и верните регулятор в исходное положение, после чего - вновь переведите регулятор в положение "розжиг". В случае, если после нескольких попыток фитиль не зажегся, обратитесь в службу сервиса.
	Регулятор режимов не был установлен в положение "постоянное горение фитиля" на достаточное время.	Повторно осуществите розжиг запальной горелки, удержите регулятор в положении переключением "постоянное горение фитиля" 5 - 10 секунд перед переключением регулятора в следующие положение.
	Слишком высокое давление на выходе редуктора (при работе на сжиженном газе).	Для применения сжиженного газа в баллонах используйте исключительно редукторы с номинальным давлением в 30 мбар (300 мм водяного столба). Замените редуктор, если его выходное давление отличается от выше указанного.
	Повышено давление в линии подачи газа.	При использовании природного газа давление в газовой магистрали не газовую службу должно превышать 20 мбар (200 мм водяного столба). В случае нарушения данной характеристики обратитесь за консультацией в службу газа.
	Водонагреватель неправильно подключен к дымоходу или тяга в дымоходе слишком мала.	Внимательно прочитайте и следуйте инструкциям раздела "Подключение к дымоходу".
Во время эксплуатации прибор выключается, гаснет фитиль	Недостаточная вентиляция в помещении, где установлен прибор.	Внимательно ознакомьтесь и следуйте инструкциям раздела "Организация вентиляции".
	Помещение, в котором установлен водонагреватель, маленького объема.	Внимательно ознакомьтесь и следуйте рекомендациям раздела "Подбор места для установки водонагревателя".
	Не достаточен расход воды	Максимально откройте кран горячей воды. Прибор начнёт нагрев при минимальном расходе воды 4 литра в минуту. Вы также можете решить данную проблему регулятором расхода воды.
Вы столкнулись с другими проблемами:		Обратитесь в службу сервиса

Гарантийное обслуживание

Изготовитель предоставляет гарантию на данное изделие сроком на 1 год, начиная с даты розничной продажи.

Гарантийное обслуживание производится на основании Гарантийной Книжки производителя, которая передаётся потребителю при розничной покупке.

Условия предоставления гарантийного и послегарантийного обслуживания указаны в Гарантийной Книжке. Адрес и контактные телефоны гарантийной мастерской предоставляются розничным продавцом.

Вы можете узнать позвонив по тел горячей линии Protherm 8 800 501 56 20. Звонки со стационарных телефонов, на территории Украины, бесплатные.

Гарантийный ремонт оборудования не предоставляется и завод-изготовитель не несет ответственности за работу прибора при несоблюдении и грубых нарушениях рекомендаций данной Инструкции по Монтажу и Эксплуатации, а также в случае установки и запуска данного оборудования лицами, не имеющими разрешения и лицензии на проведение данного вида работ.

Производитель:

Türk DemirDöküm Fabrikaları A.Ş.
İnegöl Tesisleri Organize Sanayi Bölgesi, 16400, İnegöl - Bursa - Türkiye
90 (224) 714 8200 / 90 (224) 714 8210
www.demirdokum.com.tr

ДП “Вайллант группа Украина”:

тел: (044) 379 13 20
www.protherm.ua
телефон горячей линии 8 800 501 56 20

