

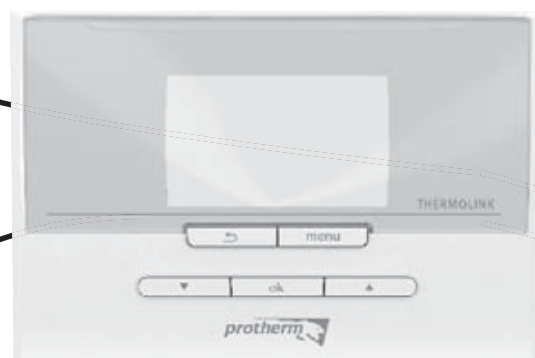

Всегда на Вашей стороне

## Руководство по МОНТАЖУ

### Thermolink P



# ОГЛАВЛЕНИЕ

## ВВЕДЕНИЕ

1	Указания по установке.....	3
1.1	Документация на регулятор .....	3
2	Маркировка CE.....	3

## МОНТАЖ

3	Монтаж регулятора.....	3
3.1	Комплект поставки.....	3
3.2	Монтаж регулятора на стене.....	3
4	Электрические подсоединения .....	3
4.1	Проводной комнатный регулятор .....	4
5	Пуск в эксплуатацию .....	4

## СЕРВИСНОЕ МЕНЮ

6	Доступ к сервисному меню .....	5
7	Возврат в меню пользователя .....	5
8	Памятка сервисного меню .....	5
8.1	Новые функции .....	5
8.2	Обзор структуры меню.....	6
8.3	Сводная таблица меню и доступных функций .....	7

## ОБСЛУЖИВАНИЕ

9	Сообщения об ошибках.....	8
9.1	Диагностика неисправностей.....	8
9.2	Возврат к заводским настройкам .....	8

## ТЕХНИЧЕСКИЕ ДАННЫЕ

10	Thermolink P.....	9
----	-------------------	---

## ВВЕДЕНИЕ

## 1 Указания по установке

## 1.1 Документация на регулятор

Данное руководство является неотъемлемой частью регулятора и должно быть вручено пользователю после его установки в соответствии с действующими правилами.

- Внимательно ознакомьтесь с этим руководством, чтобы усвоить всю информацию и гарантировать установку, использование и обслуживание в соответствии с указаниями по безопасности. Мы снимаем с себя всю ответственность в случае ущерба, нанесенного в связи с несоблюдением указаний, содержащихся в данном руководстве.

## 2 Маркировка CE

Маркировка CE указывает, что аппараты, описанные в настоящем руководстве, соответствуют следующим директивам:

- Европейской директиве № 2004-108 Европейского парламента и Совета по электромагнитной совместимости.
- Европейской директиве № 2006-95 Европейского парламента и Совета по низким напряжениям.
- Директиве о телекоммуникационном оборудовании (директива R&TTE 99/5/ ЕЭС Совета европейского сообщества).

## МОНТАЖ

## 3 Монтаж регулятора

## 3.1 Комплект поставки

Комнатный регулятор	(x1)
Настенный кронштейн (*)	(x1)
Приемник радиосигналов (*)	(x1)
Щелочные элементы питания типа "AA LR6" (*)	(x4)

(\*) поставляется с беспроводным регулятором

## 3.2 Монтаж регулятора на стене

## 3.2.1 Проводной комнатный регулятор

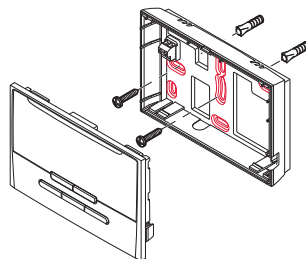

## 4 Электрические подсоединения

**ОПАСНОСТЬ:**

*Неправильная установка может привести к поражению током и повреждению аппарата.*

*Электрические подключения аппарата должны выполняться квалифицированным специалистом.*

**ВНИМАНИЕ:**

*Не подключать комнатный регулятор к клеммам 230 V.*

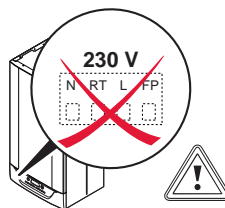
**ВНИМАНИЕ:**

*Не снимать перемычку (RT 24V) подключения комнатного регулятора с основной платы котла.*

- Использовать кабель подключения соответствующий техническим спецификациям (см. раздел технических данных).



**ВНИМАНИЕ:**  
 Расположение клеммной колодки EBUS зависит от типа котла. Она всегда помечена маркировкой «BUS».

## 4.1 Проводной комнатный регулятор

подключенный к котлу

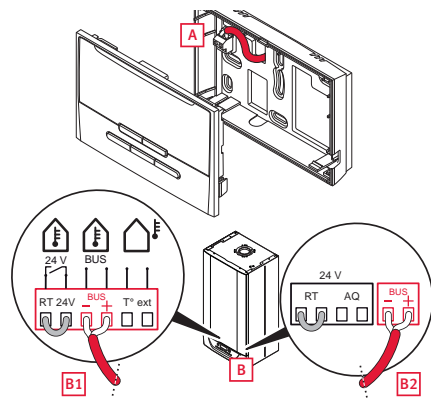

### Обозначения

- A подключение к комнатному регулятору
- B подключение к клеммам EBUS 24 V котла (пример B1, B2)

## 5 Пуск в эксплуатацию

- Полностью откройте все термостатные краны радиаторов в помещениях, где установлены комнатные регуляторы.
- Включите в работу котел (ы) и другие аппараты, входящие в систему (ознакомьтесь с инструкциями по их установке).
- Если это беспроводная связь, то извлеките изолирующую прокладку, находящуюся в отделении батарей комнатного регулятора.
- Следуйте указаниям "Мастера установки".

- Выполните регулировки и произведите выбор необходимых функций в зависимости от установки отопления.
- Завершите установку в профессиональном меню.
- Убедитесь, что «заводские» регулировки подходят для установки, проконсультируйтесь по главе схемы подключений.
- Проконтролируйте установку, дав команду на отопление.

## СЕРВИСНОЕ МЕНЮ

## 6 Доступ к сервисному меню

Установочное меню остается доступным после пуска в эксплуатацию.

- Нажимайте на кнопку  на протяжении 7 секунд.
- Введите код доступа в сервисное меню.

## 7 Возврат в меню пользователя

- Держите нажатой кнопку  на протяжении 3 секунд, чтобы вернуться к основному меню пользователя

## 8 Памятка сервисного меню

Сервисное меню может быть настроено индивидуально в зависимости от функции аппарата, с которым он соединен и способом подключения.

## 8.1 Новые функции

*Эквитермическое управление  
(если подключен наружный датчик)*

Функция эквитермического управления постоянно определяет наиболее подходящую величину, позволяющую обеспечить комфорт и эффективность системы отопления. Оптимальная величина достигается примерно через 24 часа после запуска системы. Рекомендуется включать эту функцию. Если же эта функция отключена, регулирование графика отопления возможно вручную самим пользователем.

*Функция комнатного регулятора  
(если подключен наружный датчик)*

Отопительная система адаптирует температуру воды в отопительном контуре в зависимости от:

- температуры в помещениях,
- наружной температуры.

Если же эта функция отключена, отопительная

система не учитывает внутреннюю температуру помещений.

Отопительная система принимает в расчет только наружную температуру.

*Преднагрев*

Отопительная система предвосхищает первое изменение запрограммированной утром величины. Эта функция позволяет более быстро выйти на запрограммированную величину (эта функция является доступной и независимой для каждой зоны).

*Рециркуляция*

Эта функция требует установки опционной платы в нагревательном котле. Установка рециркуляционного насоса позволяет уменьшить время ожидания для получения горячей воды в каждой точке её отбора. Рамки функционирования программируются в сервисном меню. Программирование дня начинается с 00:00 часов с максимум 7 диапазонами на 24 часа.

*Индекс показателей*

Индекс показателей выводится на основе эффективности работы всех котлов за последние 24 часа. Курсор перемещается по шкале, градуированной от A до D.

*Напоминание о необходимости  
технического обслуживания*

Эта функция позволяет выдавать напоминание пользователю, и он должен запланировать техническое обслуживание своей установки.

Дата должна быть установлена в сервисном меню при вводе в эксплуатацию и при каждой операции технического обслуживания.

На экране комнатного регулятора появится пиктограмма «» за 30 дней до даты установленной в сервисном меню при установке и при каждой операции обслуживания.

## 8.2 Обзор структуры меню

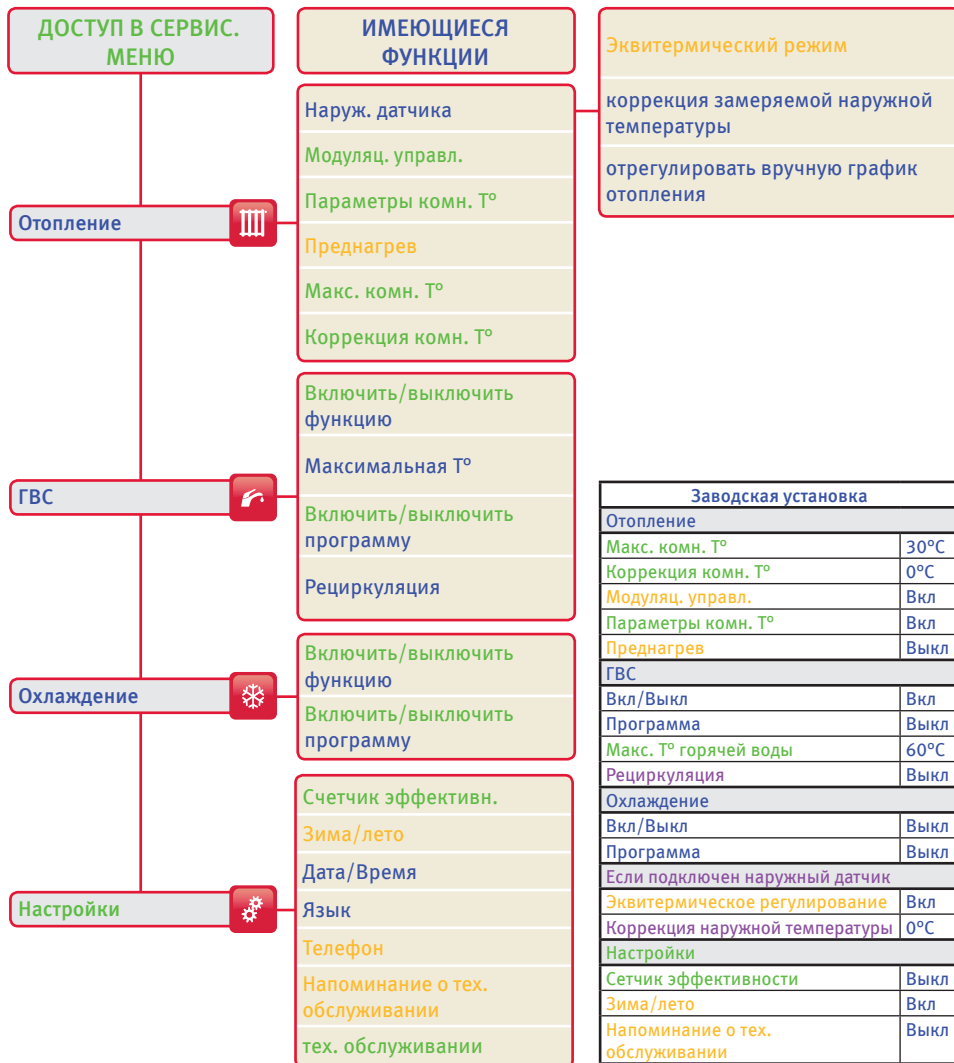

### 8.3 Сводная таблица меню и доступных функций

«Основной» комнатный регулятор температуры установки располагает полной гаммой доступных функций. У установки есть только один «основной» комнатный регулятор. Как правило, он располагается в главном помещении жилья (зона 1).

Меню и функции (☺ = доступны в зависимости от подключенного аппарата)	комнатный регулятор подключен к:
	Котел
<b>Отопление</b>	
Эквитермическое регулирование	☺
Модуляц. управл.	☺
Параметры комн. Т°	☺
Преднагрев	☺
Макс. комн. Т°	☺
Коррекция комн. Т°	☺
<b>ГВС</b>	
Включить/выключить функцию	☺
Включить/выключить программу	☺
Максимальная Т°	☺
Рециркуляция	☺
<b>Охлаждение</b>	
Включить/выключить функцию	-
Включить/выключить программу	-
<b>Настройки</b>	
Индикатор эффект.	-
Зима/лето	☺
Дата/Время	☺
Язык	☺
Напоминание о тех. обслуживании	☺
тех. обслуживании	☺

## ОБСЛУЖИВАНИЕ

### 9 Сообщения об ошибках

#### 9.1 Диагностика неисправностей

До принятия конкретного решения, проверьте следующее:

- Проверьте сообщения об ошибках комнатного регулятора..

##### 9.1.1 Проводной комнатный регулятор



#### **ВНИМАНИЕ:**

*В случае отключения комнатного регулятора от котла система отопления использует свои собственные регулировки функционирования. Убедиться, что эти регулировки совместимы со всей установкой.*

#### 9.2 Возврат к заводским настройкам



Эта функция позволяет вернуть регулятор к заводским настройкам.

Это действие позволяет осуществить запуск меню "Мастер установки".



#### **ВНИМАНИЕ:**

*Возврат к заводским настройкам необратим. Любая персонализированная конфигурация комнатного регулятора будет аннулирована.*

- Держите одновременно нажатыми кнопки   на протяжении 10 секунд.
- Подтвердите путем нажатия на кнопку  .

Сообщение	Действия
Отсутствие индикации на комнатном регуляторе	Убедиться, что нет прекращения электропитания. Убедиться что: - котел правильно подключен к электросети,
Внутренняя температура не достигает запрограммированной температуры	Убедиться, что термостатические краны радиаторов помещения, где установлен регулятор, открыты на максимум.
Внутренняя температура превышает запрограммированную температуру.	Убедиться, что: - регулировка программы отопления наружного датчика соответствует установке, - регулировка максимальной температуры на выходе в отопление соответствует установке.
При пуске не появляется меню "Мастер установки".	Верните комнатный регулятор к заводским настройкам. См. раздел «Возврат к заводским настройкам».



## ТЕХНИЧЕСКИЕ ДАННЫЕ

## 10 Thermolink P

Описание	Единица измерения	Thermolink
Максимальная разрешенная внутренняя температура в помещении, где установлен регулятор	°C	50
Максимальная температура горячей воды	°C	65
Напряжение питания EBUS	V	24
Сечение кабелей электроподключений	mm <sup>2</sup>	2 x 0.75
Максимальная длина кабелей электроподключений	метры	300
Тип защиты		IP 20
Класс защиты		2
Размеры:		
Высота	mm	97
Ширина	mm	146.5
Глубина	mm	35



Возможны технические изменения конструкции

0020140268\_PROTO\_6 - 11/11

## ООО «Вайлант Груп Рус»

Россия, 123423 г. Москва, ул. Народного Ополчения, 34

Тел: + 7 495 788-45-44

Факс: + 7 495 788-45-65

e-mail: [info@protherm-ru.ru](mailto:info@protherm-ru.ru)

<http://www.protherm.ru>



Всегда на Вашей стороне