

polaris
ТЕХНИКА УЮТНОЙ ЖИЗНИ

Руководство по эксплуатации / Гарантия
Інструкція з експлуатації / Гарантія
Пайдалану жөніндегі нұсқау / Кепілдік
Manual instruction / Guarantee



PUH 5906Di

Ультразвуковой увлажнитель воздуха

Ultrasonic humidifier

Ультразвуковий зволожувач повітря

Ультрадыбыстық ауа ылғалдағыш

Ультразвуковой увлажнитель воздуха
POLARIS
Модель **PUH 5906Di**

Руководство по эксплуатации

Благодарим Вас за выбор продукции, выпускаемой под торговой маркой POLARIS. Наши изделия разработаны в соответствии с высокими требованиями качества, функциональности и дизайна. Мы уверены, что Вы будете довольны приобретением нового изделия нашей фирмы.

Влажность воздуха является одним из жизненно необходимых показателей для поддержания здоровья человека. Воздух всегда содержит водяной пар, его процент зависит от температуры окружающей среды. Чем выше температура, тем больше водяных паров содержится в воздухе. В современных железобетонных и кирпичных зданиях, особенно в зимнее время, наблюдается пониженный уровень влажности.

Перед началом эксплуатации прибора внимательно прочитайте данное руководство, в котором содержится важная информация, касающаяся Вашей безопасности, а также рекомендации по правильному использованию прибора и уходу за ним.

Сохраните руководство вместе с гарантийным талоном, кассовым чеком, по возможности, картонной коробкой и упаковочным материалом.

Оглавление

1. Общая информация.....	2
2. Функции и возможности увлажнителя	2
3. Общие указания по безопасности.....	3
4. Специальные указания по безопасности прибора	4
5. Описание прибора.....	4
6. Комплектация.....	6
7. Эксплуатация прибора.....	6
8. Неисправности и их устранение	8
9. Уход и обслуживание	9
10. Требования по утилизации	10
11. Технические характеристики.....	10
12. Информация о сертификации	10
Гарантийное обязательство.....	11

1. Общая информация

Настоящее руководство по эксплуатации предназначено для ознакомления с техническими данными, устройством, правилами эксплуатации и хранения увлажнителя воздуха ультразвукового POLARIS, Модель PУH 5906Di (далее по тексту – прибор, увлажнитель).

2. Функции и возможности увлажнителя

1. Автоматическое отключение прибора при недостатке воды. Объем водяного бачка обеспечивает достаточно длительную работу увлажнителя. Если вы не заметили, что вода в бачке уже закончилась, то прибор отключается автоматически.

2. Прибор оснащен внешним гигрометром, что дает возможность улучшенного автоматического контроля оптимального уровня влажности в помещении.
3. Функция «Теплый пар». Данная функция позволяет нагреть воду перед испарением до 40-50°C
4. Функция «Таймер». Данная функция позволяет установить таймер на время до 12 часов.
5. Керамический фильтр для очистки воды. Прибор оснащен сменным фильтром для удаления примесей, дезинфекции и смягчения воды.
6. Высокая эффективность при низком энергопотреблении.

3. Общие указания по безопасности

- Эксплуатация прибора должна производиться в соответствии с «Правилами технической эксплуатации электроустановок потребителей».
- Прибор предназначен исключительно для использования в быту.
- Прибор должен быть использован только по назначению.
- Каждый раз перед включением прибора осмотрите его. При наличии повреждений прибора и сетевого шнура ни в коем случае не включайте прибор в розетку.
- Внимание! Не используйте прибор вблизи ванн, раковин или других емкостей, заполненных водой.
- Ни в коем случае не погружайте прибор в воду или другие жидкости.
- Для дополнительной защиты целесообразно установить устройство защитного отключения (УЗО). Обратитесь за советом к квалифицированному специалисту.
- Включайте прибор только в источник переменного тока (~). Перед включением убедитесь, что прибор рассчитан на напряжение, используемое в сети.
- Любое ошибочное включение лишает Вас права на гарантийное обслуживание.
- Не пользуйтесь нестандартными источниками питания или устройствами подключения.
- Перед включением прибора в сеть убедитесь, что он находится в выключенном состоянии.
- Не используйте прибор вне помещений. Предохраняйте прибор от жары, прямых солнечных лучей, ударов об острые углы, влажности (ни в коем случае не погружайте прибор в воду). Не прикасайтесь к прибору влажными руками. При намокании прибора сразу отключите его от сети.
- По окончании эксплуатации, чистке или поломке прибора всегда отключайте его от сети.
- Данный прибор не предназначен для использования людьми (включая детей), у которых есть физические, нервные или психические отклонения, или недостаток опыта и знаний, за исключением случаев, когда за такими лицами осуществляется надзор или проводится их инструктирование относительно использования данного прибора лицом, отвечающим за их безопасность.
Необходимо осуществлять надзор за детьми с целью недопущения их игр с прибором.
- Нельзя переносить прибор, держа его за сетевой шнур. Запрещается также отключать прибор от сети, держа его за сетевой шнур. При отключении прибора от сети держитесь за штепсельную вилку.
- После использования никогда не обматывайте сетевой шнур вокруг прибора, так как со временем это может привести к его излому. Всегда гладко расправляйте сетевой шнур на время хранения.
- Замену сетевого шнура могут осуществлять только квалифицированные специалисты - сотрудники сервисного центра. Неквалифицированный ремонт представляет прямую опасность для пользователя.
- Не производите ремонт прибора самостоятельно. Ремонт должен производиться только квалифицированными специалистами сервисного центра.
- Для ремонта прибора могут быть использованы только оригинальные запасные части.
- Никогда не дотрагивайтесь до воды, находящейся внутри прибора, во время его работы.

4. Специальные указания по безопасности данного прибора

- Прибор предназначен только для бытового использования.
- Перед первым использованием выдержите прибор при комнатной температуре в течение 30 минут.
- Благоприятные условия работы увлажнителя: температура 20 °С, относительная влажность меньше 80%.
- Запрещается использовать прибор на неровных, неустойчивых поверхностях.
- При работе увлажнитель должен находиться на достаточном расстоянии от мебели и других предметов, во избежание их повреждения.
- Отключайте прибор от сети во время чистки, при заполнении бачка для воды.
- Избегайте контакта прибора с водой
- Отключайте прибор, когда бачок для воды пуст.
- Для заполнения прибора используйте только чистую холодную воду с температурой ниже 40°С (предпочтительно дистиллированную), не допускается добавление в воду ароматических добавок, масел и проч.

5. Описание прибора

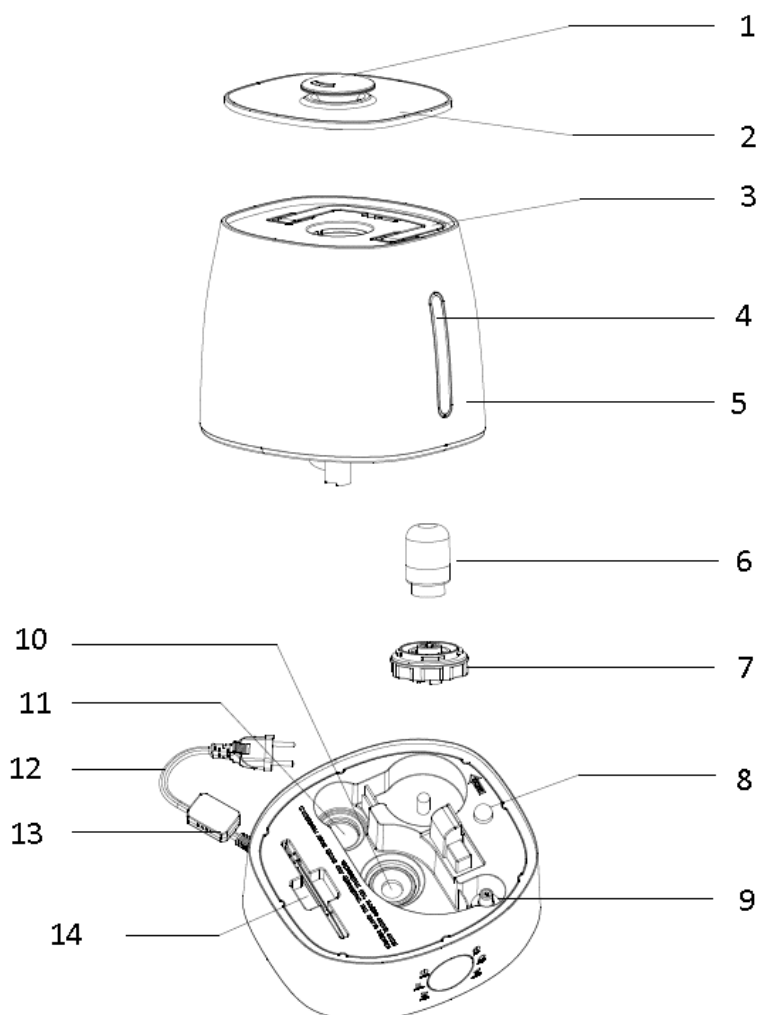

- 1- Диффузор для выхода пара
- 2- Верхняя крышка
- 3- Выдвижная ручка для переноски
- 4- Окно контроля уровня воды в резервуаре
- 5- Резервуар для воды

- 6- Сменный фильтр
- 7- Крышка резервуара для воды
- 8- Плафон подсветки
- 9- Поплавок
- 10- Излучатель
- 11- Нагревательный элемент
- 12- Шнур питания
- 13- Внешний гигрометр
- 14- Съёмная щетка для очистки полости основания от накипи и загрязнений

Схема дисплея и сенсорной панели управления

Сенсоры панели управления:

- 1 – включение / выключение прибора
- 2 –включение/отключение функции «Теплый пар»
- 3 – выбор режима подачи пара
- 4 – включение / выключение таймера и установка времени работы
- 5 – включение / выключение нижней подсветки
- 6 – выбор значения уровня влажности

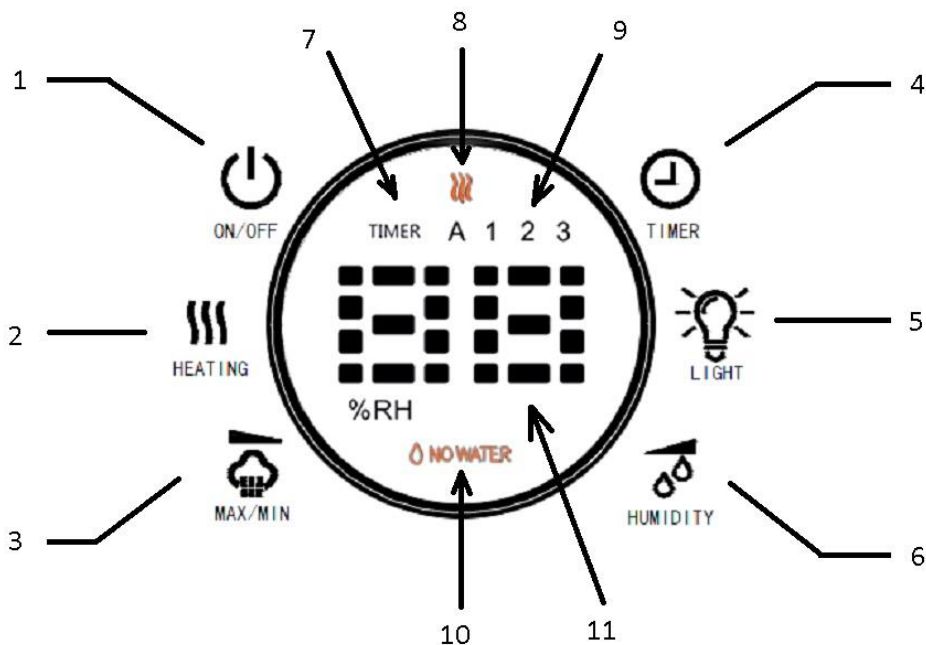

Обозначения на дисплее:

- 7 – символ, обозначающий работу таймера
- 8 – символ работающей функции «Теплый пар»
- 9 – символ выбранного режима подачи пара (1-ый, 2-ой, 3-ий или авто-режим)
- 10 – символ, появляющийся на дисплее при недостаточном количестве воды в резервуаре
- 11 - значение уровня влажности в помещении

6. Комплектация

- | | |
|--|---------|
| 1. Увлажнитель в сборе | – 1 шт. |
| 2. Руководство по эксплуатации | – 1 шт. |
| 3. Список сервисных центров | – 1 шт. |
| 4. Гарантийный талон | – 1 шт. |
| 5. Упаковка (полиэтиленовый пакет + коробка) | – 1 шт. |

7. Эксплуатация прибора

Общая информация

Прибор предназначен для увлажнения воздуха при недостаточной влажности в жилом помещении.

Относительная влажность - это количество водяных паров в воздухе, выраженное в процентах от максимального количества воды, которую воздух может удерживать при данной температуре. Обычно ее обозначают в % RH, например 45% RH. Атмосферный воздух всегда содержит водяной пар, процент которого зависит от метеорологических условий. Чем выше температура, тем больше водяного пара содержит воздух. Таким образом, мы используем понятие «относительной влажности». Когда холодный воздух нагревается до комфортной температуры в зимний период, относительная доля водяного пара в воздухе падает, что означает падение относительной влажности воздуха. Для того, чтобы сохранить комфортную и здоровую окружающую среду в домашних условиях, нам нужно искусственно увеличивать содержание воды или водяного пара в воздухе, это и есть увлажнение воздуха.

Подготовка к работе









- Перед первым включением оставьте прибор в помещении на 30 минут.
- Убедитесь в том, что полость для воды в основании прибора чистая, без налета и загрязнений.
- Снимите бачок для воды с основания увлажнителя, переверните его, открутите крышку бачка для воды в основании бачка. Заполните бачок через отверстие для воды, используя только холодную чистую воду, имеющую температуру не выше 40 °С (предпочтительно дистиллированную). Убедитесь в том, что вода из бачка не течет.
- Закройте крышку и установите бачок на основание увлажнителя. Дождитесь заполнения водой полости основания. При этом слышен характерный булькающий звук – это нормально.
- Установите диффузор для выхода пара в углубление сверху бачка для воды.
- НИКОГДА НЕ ВКЛЮЧАЙТЕ ПРИБОР ПРИ ОТСУТСТВИИ ВОДЫ В БАЧКЕ.

Эксплуатация прибора

- Включите прибор в электрическую сеть. Убедитесь, что вилка плотно вставлена в розетку. О том, что прибор работает, свидетельствует включение дисплея.
- Чтобы включить увлажнитель, коснитесь сенсора ON/OFF (ВКЛ/ВЫКЛ)  на панели управления. Включится подсветка бачка и нижняя подсветка. На дисплее загорается символ «А», показывающий, что прибор работает в режиме AUTO/АВТО, автоматически выбирая уровень скорости подачи пара, обеспечивающий оптимальный режим влажности в помещении. Если влажность в помещении меньше, чем значения, соответствующие текущей температуре воздуха (см.таблицу ниже), прибор начинает работать в режиме

повышенной скорости подачи пара. При достижении расчетных параметров влажности прибор переходит в спящий режим. Прибор проверяет соответствие уровней температуры и влажности каждые 15 минут.

Температура воздуха, °C	Влажность, %
≤19	70
20-21	65
22-23	60
24-25	55
26-27	50
28-29	40
30-32	35
33-36	30
≥37	25

- После касания символа HEATING (нагрев)  через 10-15 минут вода в полости основания прибора нагреется. Производство пара из подогретой воды улучшает растворимость пара в окружающем воздухе и уменьшает конденсацию воды из пара. На LED дисплее также загорится символ . Повторное нажатие отключает функцию. Пар снова будет подаваться холодным через 10-15 минут после отключения данной опции.
- При касании символа MAX-MIN  отключается режим АВТО и устанавливается 1-я (затем 2-я и 3-я) скорость подачи пара. Таким образом, вы можете вручную выбрать одну из трех скоростей подачи пара. Следующее касание символа устанавливает режим АВТО.
- Установка таймера отключения: до 12 ч. с шагом 1 час. При включенном приборе коснитесь символа TIMER ; на LED дисплее загорится значок TIMER, последовательным касанием символа TIMER выберите нужное значение от 1 до 12. Для отключения таймера выберите значение CO, следующее за значением 12. При касании символа таймера на дисплее будет отображаться время, оставшееся до отключения прибора. Если вы установили таймер на 12 часов, через час значок таймера покажет оставшееся время -11 часов. При нажатии символа  на дисплее отображается установленное время отключения , затем, после паузы, снова отображается основной экран. При необходимости переустановки времени отключения - коснитесь символа еще раз.
- Коснитесь символа LIGHT  LIGHT, для включения подсветки прибора. Для отключения подсветки коснитесь символа LIGHT еще раз.
- Функция увлажнения. Перед касанием символа HUMIDITY  дисплей показывает текущее значение влажности в помещении. Вы можете выбрать значение влажности от 25 % до 75 % с шагом 5 %. При достижении значения CO (следующего за 75 %) прибор выходит из режима установки влажности с 3-секундной задержкой. При установке желаемого уровня влажности прибор запомнит его в течение 5 секунд, после чего на дисплее вновь отобразится текущий уровень влажности. Установленный желаемый уровень влажности отобразится на дисплее при повторном нажатии символа . Если установленное желаемое значение влажности меньше, чем текущий уровень влажности в

помещении, прибор переходит в спящий режим. Если заданное значение влажности больше текущего, включается функция увлажнения.

- Если во время работы в бачке закончится вода, на дисплее загорится индикатор недостатка воды в бачке NO WATER. Если не добавить воды в резервуар в течение 15 минут, прибор отключится автоматически.
- Вне зависимости от режима, при отсутствии операций в течение 15 секунд яркость дисплея снижается.
- Все ручные установки сбрасываются при отключении прибора касанием сенсора ON/OFF, после повторного включения прибор начинает работу в автоматическом режиме.

Внимание:

- Запрещается ставить прибор на мокрую или влажную поверхность, опускать в воду или допускать попадание воды в места соприкосновения шнура питания и корпуса прибора
- Не перемещайте прибор при максимально заполненном водном резервуаре.

8. Неисправности и их устранение

Неисправность	Причина	Устранение неисправности
Жидкокристаллический дисплей не горит. Пар не появляется.	Прибор не подсоединен к сети.	Подсоедините прибор к сети.
	Нет напряжения в сети.	Проверьте напряжение в сети.
Жидкокристаллический дисплей горит, но пар не появляется.	Крышка бачка неплотно закручена.	Плотно закрутить крышку бачка.
	Бачок для воды пуст.	Заполнить бачок водой.
Жидкокристаллический дисплей горит, прибор не работает	Слишком много воды в полости для воды в основании прибора.	Снимите резервуар для воды с основания, вылейте лишнюю воду из основания.
Неприятные запахи при включении.	Прибор еще новый.	Оставьте бачок в открытом виде на 12 часов для проветривания.
	Вода грязная или застоявшаяся.	Очистите бачок, наполните его чистой водой.
Слишком маленький объем выходящего пара.	Излучатель загрязнен.	Очистите излучатель.
	Вода грязная или застоявшаяся.	Очистите бачок, наполните его чистой холодной водой.
Необычные звуки	Бачок установлен на основание увлажнителя в неустойчивом положении.	Установите бачок до устойчивого положения.
	Недостаточно воды в резервуаре, что приводит к резонированию и посторонним шумам	Заполните бачок водой.

Пар выходит не из сопла для выхода пара, а рядом с ним	Есть щель между диффузором и корпусом бачка	Погрузите диффузор в воду на какое-то время, а затем закрепите его в углублении на бачке
--	---	--

9. Уход и обслуживание

При использовании жёсткой воды возможно образование пены на преобразователе и белого налёта, который может оседать на окружающих предметах и мебели. Во избежание этого советуем:

- использовать кипячённую или дистиллированную воду;
- чистить водный резервуар каждые 2-3 недели;
- чаще менять воду в водном резервуаре;

Очистка водного резервуара.

Для очистки водного резервуара увлажнителя и полости основания от налета можно использовать **раствор лимонной кислоты**:

- Смешайте 25 г лимонной кислоты с 0,5 л горячей воды.
- Залейте жидкость в увлажнитель.
- Оставьте на 15 минут.
- Ополосните увлажнитель холодной водой пару раз.
- При необходимости повторите очистку.

Также для очистки увлажнителя от налета и загрязнений можно использовать **слабый раствор уксуса**.

- Разведите 2/3 части воды и 1/3 части уксуса.
- Налейте этот раствор в увлажнитель, оставьте на 15 минут.
- Ополосните увлажнитель чистой водой и протрите сухой тряпкой.

При попадании налёта на излучатель, нанесите на него несколько капель одного из вышеуказанных растворов и затем вычистите всё съёмной кисточкой, расположенной в основании прибора.

После обработки раствором сполосните всё чистой водой.

Не применяйте абразивные вещества, химические растворители, керосин или бензин при чистке прибора.

Не используйте твердые или острые предметы для очистки излучателя.

При чистке прибора избегайте попадания воды внутрь прибора.

Перед тем как убрать прибор на хранение, всегда производите чистку увлажнителя. Убедитесь, что все части прибора вытерты насухо.

Хранение

Электроприборы хранятся в закрытом сухом и чистом помещении при температуре окружающего воздуха не выше плюс 40°C с относительной влажностью не выше 70% и отсутствии в окружающей среде пыли, кислотных и других паров, отрицательно влияющих на материалы электроприборов.

Транспортировка

Электроприборы транспортируют всеми видами транспорта в соответствии с правилами перевозки грузов, действующими на транспорте конкретного вида. При перевозке прибора используйте оригинальную заводскую упаковку.

Транспортирование приборов должно исключать возможность непосредственного воздействия на них атмосферных осадков и агрессивных сред.

Примечание: По окончании срока эксплуатации, не выбрасывайте электроприбор вместе с обычными бытовыми отходами, передайте его в официальный пункт сбора на утилизацию. Таким образом, Вы сможете сохранить окружающую среду.

10. Требования по утилизации

Отходы, образующиеся при утилизации изделий, подлежат обязательному сбору с последующей утилизацией в установленном порядке и в соответствии с действующими требованиями и нормами отраслевой нормативной документации, в том числе в соответствии с СанПиН 2.1.7.1322-03 «Гигиенические требования к размещению и обезвреживанию отходов производства и потребления.»

11. Технические данные

Напряжение: 220-240 В

Частота: ~50/60 Гц

Мощность увлажнения: 30 Вт

Мощность нагрева: 80 Вт

Общая мощность: 110 Вт

Объем бачка для воды: 5,5 литров

Средний расход воды: 300 мл/ч

Класс защиты – II

Примечание: Вследствие постоянного процесса внесения изменений и улучшений, между инструкцией и изделием могут наблюдаться некоторые различия. Производитель надеется, что пользователь обратит на это внимание.

12. Информация о сертификации

Прибор сертифицирован на соответствие нормативным документам РФ.

Прибор сертифицирован на соответствие нормативным документам РФ.

Сертификат соответствия № TC RU C-US.AL16.B.14509 серия RU № 0451528.

Срок действия с 23.08.2016 по 22.08.2017

Выдан: Орган по сертификации продукции Общества с ограниченной ответственностью «Гарант Плюс» Адрес: 121170, город Москва, Кутузовский проспект, д.36, строение 3.

Конструкция прибора соответствует требованиям ТР ТС 004/2011 «О безопасности низковольтного оборудования», а также ТР ТС 020/2011 «Электромагнитная совместимость технических средств».



Дата производства указана на шильдике прибора.

Расчетный срок службы изделия: 3 года

Гарантийный срок: 1 год со дня покупки

Изготовитель:

Limited Liability Company TEXTON CORPORATION

160 Greentree Drive, Suite 101, City Dover, Country of Kent, State of Delaware 19904, United States of America

at factory FOSHAN SAMYOO ELECTRONIC CO., LTD

528322, Jiangcun Industrial Zone, Leliu Town, Shunde, Foshan, Guangdong, China

Общество с ограниченной ответственностью "ТЕКСТОН КОРПОРЕЙШН"

160 Гринтри Драйв, Помещение 101, город Дувр, округ Кент, Штат Делавэр, 19904, Соединенные Штаты Америки

на заводе ФОШАН САМЬО ЭЛЕКТРОНИК КО., ЛТД

528322, Промышленная зона Цзяньгун, город Лелью, округ Шунде, Фошан, Гуандун, Китай

Уполномоченный представитель в РФ и Белоруссии:

ООО «ДС-Сервис»

109518 г.Москва, Волжский б-р, д.5

Телефон единой справочной службы: 8-800-700-11-78

ГАРАНТИЙНОЕ ОБЯЗАТЕЛЬСТВО

Изделие: **Ультразвуковой увлажнитель воздуха**

Модель: PUN 5906Di

Настоящая гарантия предоставляется изготовителем в дополнение к правам потребителя, установленным действующим законодательством, и ни в коей мере не ограничивает их.

Настоящая гарантия действует в течение 12 месяцев, с даты приобретения изделия, и подразумевает гарантийное обслуживание изделия в случае обнаружения дефектов, связанных с материалами и работой. В этом случае потребитель имеет право, среди прочего, на бесплатный ремонт изделия. Настоящая гарантия действительна при соблюдении следующих условий:

1. Гарантийное обязательство распространяется на все модели, выпускаемые компанией «TEXTON CORPORATION LLC» в странах, где предоставляется гарантийное обслуживание (независимо от места покупки).
2. Изделие должно быть приобретено исключительно для личных бытовых нужд. Изделие должно использоваться в строгом соответствии с инструкцией по эксплуатации с соблюдением правил и требований по безопасности.
3. Обязанности изготовителя по настоящей гарантии исполняются продавцами – уполномоченными дилерами изготовителя и официальными обслуживающими (сервис) центрами. Настоящая гарантия не распространяется на изделия, приобретенные у не уполномоченных изготовителем продавцов, которые самостоятельно отвечают перед потребителем в соответствии с законодательством.
4. Настоящая гарантия не распространяется на дефекты и внешние изменения изделия, возникшие в результате:
 - Химического, механического или иного воздействия, попадания посторонних предметов, жидкостей, насекомых и продуктов их жизнедеятельности внутрь изделия;
 - Неправильной эксплуатации, заключающейся в использовании изделия не по его прямому назначению, а также установки и эксплуатации изделия с нарушением правил и требований техники безопасности;
 - Нормальной эксплуатации, а также естественного износа, не влияющие на функциональные свойства: механические повреждения внешней или внутренней поверхности (вмятины, царапины, потертости), естественные изменения цвета металла, в т.ч. появление радужных и темных пятен, а также - коррозии на металле в местах повреждения покрытия и непокрытых участках металла;

- Появления внешних изменений, возникших в результате нормальной эксплуатации, а также естественного износа, не влияющих на функциональные свойства: механические повреждения внешней или внутренней поверхности (вмятины, царапины, потертости), естественные изменения цвета металла, в т.ч. появление радужных и темных пятен, а также - коррозии на металле в местах повреждения покрытия и непокрытых участках металла.
 - Износа деталей отделки, ламп, батарей, защитных экранов, накопителей мусора, ремней, щеток и иных деталей с ограниченным сроком использования;
 - Ремонта изделия, произведенного лицами или фирмами, не являющимися авторизованными сервисными центрами*;
5. Настоящая гарантия действительна по предъявлении вместе с оригиналом настоящего талона, оригиналом товарного чека, выданного продавцом, и изделия, в котором обнаружены дефекты.
 6. Настоящая гарантия действительна только для изделий, используемых для личных бытовых нужд, и не распространяется на изделия, которые используются для коммерческих, промышленных или профессиональных целей.

По всем вопросам гарантийного обслуживания изделий POLARIS обращайтесь к Вашему местному официальному продавцу POLARIS.

В случае обнаружения неисправностей оборудования незамедлительно связаться с сервисным центром

*Адреса авторизованных обслуживающих центров на сайте Компании: www.polar.ru

Поставщик не несет никакой ответственности за ущерб, связанный с повреждением изделия при транспортировке, в результате некорректного использования, а также в связи с модификацией или самостоятельным ремонтом изделия.

Ультразвуковой зволожувач повітря POLARIS Модель PUH 5906Di

Інструкція з експлуатації

Дякуємо Вам за вибір продукції, що випускається під торговельною маркою POLARIS. Наші вироби розроблено відповідно до високих вимог якості, функціональності й дизайну. Ми впевнені, що, придбавши новий виріб нашої фірми, Ви будете задоволені.

Перед початком експлуатації приладу уважно прочитайте цю інструкцію, в якій міститься важлива інформація, що стосується Вашої безпеки, а також рекомендації з правильного використання приладу й догляду за ним.

Зберігайте інструкцію разом із гарантійним талоном, касовим чеком, а також, якщо це можливо, з картонною коробкою і пакувальним матеріалом.

Зміст

Загальна інформація	13
Функції та можливості зволожувача:	13
Загальні вказівки з безпеки	13
Спеціальні вказівки з безпеки цього приладу	14
Опис приладу.....	14
Комплектація	16
Експлуатація приладу.....	16
Несправності та їх усунення	18

Чищення та догляд.....	19
Технічні дані.....	20
Інформація про сертифікацію.....	20
Гарантійне зобов'язання.....	21

1. Загальна інформація

Ця інструкція з експлуатації призначена для ознайомлення з технічними даними, будовою, правилами експлуатації і зберігання зволожувача повітря ультразвукового POLARIS, Модель PUN 5906Di (далі по тексті - прилад, зволожувач).

2. Функції та можливості зволожувача:

1. Автоматичне відключення приладу при нестачі води. Місткість водяного резервуару забезпечує достатньо тривалу роботу зволожувача. У разі, якщо Ви не помітили, що вода в резервуарі закінчилась, прилад вимкнеться автоматично.
2. Прилад оснащено зовнішнім гігрометром, що поліпшує автоматичний контроль за оптимальним рівнем вологості в приміщенні.
3. Функція «Тепла пара». Ця функція дозволяє нагріти воду перед випаровуванням до 40-50 ° C
4. Функція «Таймер». Ця функція дозволяє встановити таймер на час до 12 годин.
5. Керамічний фільтр для води. Прилад оснащено знімним фільтром для очистки води від домішок її дезинфекції та пом'якшення.
6. Висока ефективність при низькому енергоспоживанні.

3. Загальні вказівки з безпеки

- Експлуатація приладу повинна здійснюватися відповідно до «Правил технічної експлуатації електроустановок користувачів».
- Прилад призначений винятково для побутового використання.
- Прилад повинен використовуватися тільки за призначенням.
- Щоразу перед вмиканням приладу оглядайте його. При наявності ушкоджень приладу і шнуру живлення в жодному разі не вмикайте прилад у розетку.
- **Увага! Не використовуйте прилад поблизу ванн, раковин або інших ємностей, заповнених водою.**
- У жодному разі не занурюйте прилад у воду або інші рідини.
- Для додаткового захисту доцільно встановити пристрій запобіжного відключення (ПЗВ). Звертайтеся за порадою до кваліфікованого фахівця.
- Вмикайте прилад тільки в джерело змінного струму (~). Перед вмиканням переконайтеся, що прилад розрахований на напругу, що використовується в мережі.
- **Будь-яке помилкове вмикання позбавляє Вас права на гарантійне обслуговування.**
- Не користуйтеся нестандартними джерелами живлення чи іншими пристроями для підключення.
- Перед вмиканням приладу в мережу переконайтеся, що прилад вимкнений.
- Не використовуйте прилад поза приміщенням. Оберігайте прилад від спеки, прямих сонячних променів, ударів об гострі кути, вологості (в жодному разі не занурюйте прилад у воду).
- Не торкайтесь до приладу вологими руками. При намоканні приладу відразу від'єднайте його від мережі.
- Після закінчення експлуатації, чищення чи поломці приладу завжди від'єднайте його від електромережі.
- Не залишайте прилад працювати без нагляду! Зберігайте прилад у недоступному для дітей місці.
- Цей прилад не призначений для використання людьми (у тому числі дітьми), у яких наявні фізичні, нервові або психічні відхилення або бракує досвіду і знань, за винятком випадків,

коли за такими особами здійснюється нагляд або проводиться їхній інструктаж щодо використання цього приладу особою, відповідальною за їхню безпеку.

Необхідно здійснювати нагляд за дітьми, аби не допустити їхніх ігор із приладом.

- Не можна переносити прилад, тримаючи його за шнур живлення. Забороняється також від'єднувати прилад від мережі, тримаючи його за шнур живлення. При вимиканні приладу з мережі тримайтеся за штепсельну вилку.
- Під час зберігання приладу не допускайте різких заломів шнура живлення, тому що згодом це може привести до виходу його з ладу.
- Заміну шнура живлення можуть здійснювати тільки кваліфіковані фахівці – працівники сервісного центру. Некваліфікований ремонт є прямою небезпекою для користувача.
- Не здійснюйте ремонт приладу самостійно. Ремонт повинен здійснюватися тільки кваліфікованими фахівцями сервісного центру.
- Для ремонту приладу можуть використовуватися тільки оригінальні запасні частини.
- Ніколи не торкайтеся води, що знаходиться всередині приладу, під час його роботи.

4. Спеціальні вказівки з безпеки цього приладу

- Прилад призначений винятково для побутового використання.
- Перед першим використанням потримайте прилад у приміщенні при кімнатній температурі протягом 30 хвилин.
- Сприятливі умови для роботи зволожувача: температура 20 °С, відносна вологість менш ніж 80%.
- Забороняється використовувати прилад на нерівних, нестійких поверхнях.
- Під час роботи зволожувач повинен знаходитися на достатній відстані від меблів та інших предметів, щоб уникнути їх пошкодження.
- Від'єднуйте прилад від мережі електроживлення під час чищення чи заповнювання бачка для води.
- Уникайте контакту приладу з водою.
- Вимикайте прилад у разі, коли резервуар для води порожній. Спроба увімкнути прилад коли відсутня вода в порожнині основи (над парогенератором) може стати причиною виходу його з ладу.
- Для заповнення приладу використовуйте лише чисту холодну воду з температурою не нижче 40°C (краще дистильовану), не можна добавляти у воду ароматичні добавки, масла і т. ін.

5. Опис приладу

- 1- Дифузор для виходу пари
- 2- Кришка
- 3- Ручка
- 4- Визначник рівня води в резервуарі
- 5- Резервуар для води
- 6- Фільтр
- 7- Кришка резервуара
- 8- Світловий індикатор
- 9- Поплавок
- 10- Випромінювач
- 11- Нагрівальний елемент
- 12- Шнур електроживлення

13- Зовнішній гігрометр

14- Знімна щітка для чищення порожнини основи від накипу та забруднень



Схема дисплея і сенсорної панелі

Кнопки сенсорної панелі:

- 1- – увімкнення / вимкнення приладу
- 2- – увімкнення функції «Тепла пара»
- 3- – вибір режиму подачі пари
- 4- – увімкнення / вимкнення таймера
- 5- – увімкнення / вимкнення нижнього підсвічування
- 6- – вибір рівня вологості

Позначки на дисплеї:

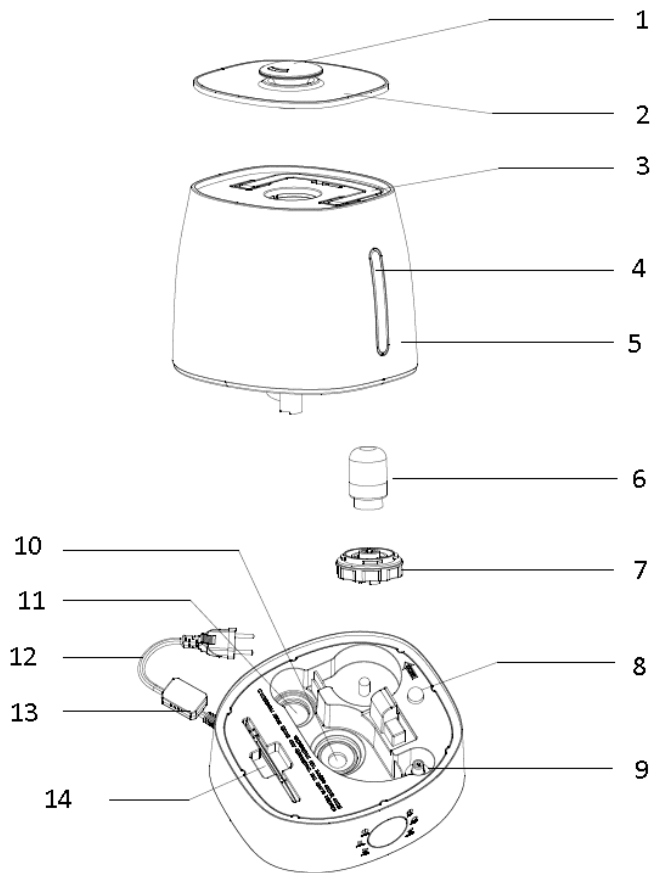
- 7 – символ, що свідчить про роботу таймера
- 8 – символ увімкненої функції «Тепла пара»
- 9 – символ вибраного режиму подачі пари (1-ий, 2-ий, 3-ій або авто-режим)
- 10 – символ, що з'являється на дисплеї у випадку недостатньої кількості води в резервуарі
- 11– значення рівня вологості в приміщенні

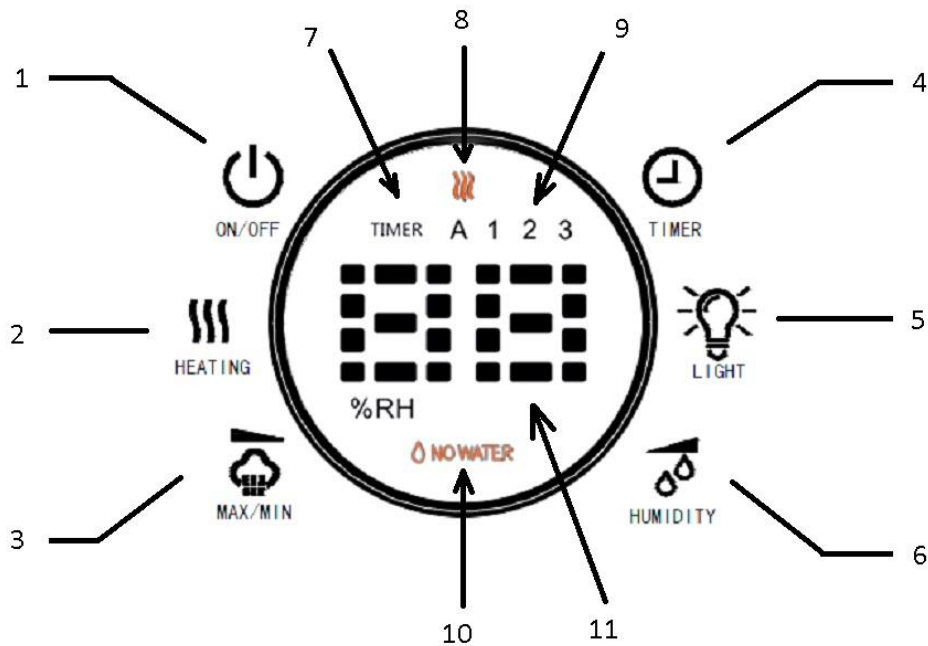

6. Комплектація

- Прилад
- Інструкція користувача
- Перелік сервісних центрів
- Гарантійний талон
- Упаковка (поліетиленовий пакет + коробка)

7. Експлуатація приладу

Загальна інформація

Прилад призначений для зволоження повітря при недостатній вологості в житловому приміщенні.

Відносна вологість - це кількість водяної пари у повітрі, виражена у відсотках від максимальної кількості води, що повітря може утримувати при даній температурі. Звичайно вона вимірюється у % RH, наприклад 45% RH. Атмосферне повітря завжди містить водяну пару, відсоток котрої залежить від метеорологічних умов. Чим вища температура, тим більше водяної пари містить повітря. Таким чином, ми використовуємо поняття «відносна вологість». Коли холодне повітря нагрівається до комфортної температури в зимовий період, відносна доля водяної пари в повітрі падає, що значить падіння відносної вологості повітря. Для того, щоб зберегти комфортне і здорове оточуюче середовище в домашніх умовах, нам необхідно штучно збільшити вміст води чи водяної пари в повітрі, що й є зволоженням повітря.

Підготовка до роботи







- Перед першим вмиканням залишіть прилад у приміщенні на 30 хвилин.
- Переконайтеся в тому, що порожнина для води в основі приладу чиста, без нальоту та забруднень.
- Зніміть резервуар для води з основи зволожувача, відкрутіть знизу кришку резервуара для води. Наповніть резервуар через отвір для води, використовуючи тільки холодну чисту воду з температурою не вище 40 °C (краще дистильовану). Переконайтесь у тому, що вода не витікає із резервуара.

- Закрийте кришку та встановіть резервуар на основу зволожувача. Дочекайтесь заповнення водою порожнини основи.
- Вставте дифузор для виходу пари в заглиблення зверху резервуара для води.
- **НІКОЛИ НЕ ВМИКАЙТЕ ПРИЛАД У ВИПАДКУ ВІДСУТНОСТІ ВОДИ В РЕЗЕРВУАРІ.**



Експлуатація приладу

- Під'єднайте прилад до електричної мережі. Переконайтесь, що вилка щільно вставлена в розетку. Голубий колір діодної лампи всередині резервуару для води свідчить про те, що прилад працює.
- Щоб увімкнути зволожувач, торкніться сенсора ON/OFF (УВІМК/ВИМК)  на панелі керування. На дисплеї загоряється символ «А», що вказує на те, що прилад працює в режимі AUTO/АВТО, автоматично вибираючи рівень швидкості подачі пари, що забезпечує оптимальний режим вологості в приміщенні. Якщо вологість у приміщенні менша, ніж значення, що відповідає поточній температурі повітря (див.таблицю нижче), прилад починає працювати в режимі підвищеної швидкості подачі пари. Після досягнення розрахункових параметрів вологості, прилад переходить в режим сну. Прилад перевіряє відповідність рівнів температури та вологості кожні 15 хвилин.

Температура повітря, °C	Вологість, %
≤19	70
20-21	65
22-23	60
24-25	55
26-27	50
28-29	40
30-32	35
33-36	30
≥37	25

- Після торкання сенсора HEATING (нагрівання)  через 10-15 хвилин вода в порожнині підстави приладу нагріється. Виробництво пара з підігрітої води покращує розчинність пара в навколишньому повітрі і зменшує конденсацію води з пара.. На LED дисплеї також загориться символ . Повторне торкання сенсора, вимикає функцію.
- Торкання сенсора MAX-MIN  вимикає режим АВТО і встановлює 1-у (ПОТІМ 2-гу і 3-тю) швидкість подачі пари. Ви можете вибрати один із трьох рівнів швидкості подачі пари. Повторне торкання сенсора встановлює режим АВТО.
- Налаштування таймера вимкнення: до 12 год. із кроком 1 година. Торкніться сенсора TIMER ; на LED дисплеї загориться позначка TIMER, виберіть необхідне значення від 1 до 12. Для вимкнення таймера виберіть значення CO, наступне за значенням 12. При торканні сенсора таймера на дисплеї буде відображатися час, що залишився до вимкнення приладу. Якщо ви налаштували таймер на 12 годин, через годину на таймері відобразатиметься, час що залишився - 11 годин. Натискаючи на сенсор  на дисплеї загоряється налаштований час вимкнення , потім, після паузи, знову відображається

основний екран. У разі необхідності переустановлення часу вимкнення - торкніться сенсора ще раз.

- Торкніться сенсора LIGHT  , для увімкнення нижнього підсвічування приладу. Для вимкнення підсвічування торкніться сенсора LIGHT ще раз.
- Функція зволоження. Перед торканням сенсора HUMIDITY  на дисплеї відображається поточне значення вологості в приміщенні. Ви можете вибрати значення вологості від 25 % до 75 % з кроком 5 % в один дотик. Після досягнення значення CO (наступного після 75 %) прилад виходить із режиму налаштування вологості з 3-секундною затримкою. Після вибору бажаного рівня вологості прилад запам'ятовує його протягом 5 секунд, після чого на дисплеї знову відображається поточний рівень вологості. Заданий бажаний рівень вологості відображається на дисплеї при повторному натисканні ___ на сенсор . Якщо налаштоване бажане значення вологості менше, ніж поточний рівень вологості в приміщенні, прилад переходить у режим сну. Якщо налаштоване значення вологості більше поточного, вмикається функція зволоження.
- У випадку, якщо під час роботи в резервуарі закінчилася вода, на дисплеї загориться індикатор нестачі води в резервуарі NO WATER. Якщо не долити воду в резервуар протягом 15 хвилин, прилад вимкнеться автоматично.
- Не залежно від режиму роботи у разі відсутності операцій протягом 15 секунд яскравість дисплея знижується.
- Всі ручні установки скидаються при відключенні приладу киснем сенсора ON / OFF, після повторного включення прилад починає роботу в автоматичному режимі.

Увага:

- Забороняється ставити прилад на мокру чи вологу поверхню, занурювати в воду чи допускати потрапляння води в місця з'єднання шнура живлення та корпусу приладу.
- Не переміщайте прилад із резервуаром заповненим водою до максимуму.

8. Несправності та їх усунення

Несправність	Причина	Усунення несправності
Рідкокристалічний дисплей не вмикається. Пара не з'являється.	Прилад не під'єднаний до електричної мережі.	Під'єднайте прилад до електричної мережі.
	У мережі відсутня напруга.	Перевірте напругу в мережі.
Рідкокристалічний дисплей увімкнувся, проте пара не з'являється.	Кришка резервуару закрита нещільно.	Щільно закрийте кришку резервуару.
	Резервуар для води порожній.	Заповніть резервуар водою.
Рідкокристалічний дисплей увімкнувся, прилад не працює	Забагато води в резервуарі.	Вилийте зайву воду.
Неприємний запах при увімкненні приладу.	Прилад ще новий.	Залишіть резервуар відкритим на 12 годин у прохолодному місці.

	Вода брудна чи застоюлася.	Очистіть резервуар, наповніть його чистою водою.
Надто маленький об'єм вихідної пари.	Випромінювач забруднений.	Очистіть випромінювач.
	Вода брудна чи застоюлася.	Очистіть резервуар, наповніть його чистою холодною водою.
Незвичайні звуки.	Резервуар не встановлено на основу зволожувача.	Встановіть резервуар.
	Недостатньо води в резервуарі, що призводить до резонування і сторонніх шумів	Заповніть резервуар водою.
Пара виходить не з сопла для виходу пари, а поряд з ним.	Є щілина між дифузором та корпусом резервуару.	Занурте дифузор у воду на деякий час, а потім закріпіть його в заглибленні на резервуарі.

9. Чищення та догляд

У разі використання твердої води можливе утворення піни на перетворювачеві та білого нальоту, котрий може осідати на оточуючі предмети та меблі. Щоб уникнути цього радимо:

- використовувати кип'ячену чи дистильовану воду;
- чистити резервуар для води кожних 2-3 тижня;
- частіше міняти воду в резервуарі;

Чищення резервуара для води.

Для очищення водного резервуара зволожувача та порожнини основи від нальоту можна використовувати **розчин лимонної кислоти**:

- Змішайте 25 г лимонної кислоти з 0,5 л гарячої води.
- Залийте рідину в зволожувач.
- Залишіть на 15 хвилин.
- Прополощіть зволожувач холодною водою декілька разів.
- При необхідності повторіть очищення.

Також для очищення зволожувача від нальоту та забруднень можна використовувати **слабкий розчин оцту**.

- Розведіть у 2/3 частках води 1/3 частку оцту.
- Налийте цей розчин у зволожувач, залишіть на 15 хвилин.
- Прополощіть зволожувач чистою водою і протріть сухою тканиною.

У випадку потрапляння нальоту на випромінювач, нанесіть на нього декілька крапель одного з вищезазначених розчинів, потім почистіть знімною щіточкою, що знаходиться в основі приладу. Після оброблення оцтом сполосніть все чистою водою.

Не використовуйте абразивні речовини, хімічні розчинники, керосин або бензин під час чищення приладу.

Не використовуйте тверді чи гострі предмети для чищення випромінювача.

Під час чищення зволожувача уникайте потрапляння води всередину приладу.

Перед тим як прибрати прилад для зберігання, завжди проводьте чищення зволожувача. Переконайтеся, що всі частини приладу витерті насухо.

Зберігання

Електроприлади слід зберігати в закритому сухому та чистому приміщенні при температурі повітря не вище плюс 40°C та відносній вологості не вище 70% за відсутності навколо пилу, парів кислот та інших речовин, що негативно впливають на матеріали з яких виготовлено електроприлади.

Транспортування

Електроприлади транспортуються всіма видами транспорту відповідно до правил перевезення вантажів, що діють на транспорті конкретного виду. Для перевезення приладу використовуйте оригінальну заводську упаковку.

Під час транспортування приладів, вони не повинні потрапляти під безпосередній вплив атмосферних осадів і агресивних середовищ.

Примітка: Після завершення терміну експлуатації електроприладу не викидайте його разом зі звичайними побутовими відходами, а передайте в офіційний пункт збору на утилізацію. Таким чином Ви допоможете зберегти довкілля.

10. Технічні дані

Напруга: 220-240 В

Частота: ~50/60 Гц

Потужність нагріву: 80 Вт

Загальна потужність: 110 Вт

Місткість резервуару для води: 5,5 літрів

Середній розхід води: 300 мл/год

Клас захисту – II

Примітка: Внаслідок постійного процесу внесення змін і вдосконалень, між інструкцією і виробом можуть спостерігатися деякі розходження. Виробник сподівається, що користувач зверне на це увагу.

11. Інформація про сертифікацію



Дата виготовлення: вказана на шильдіке приладу

Розрахунковий термін служби виробу: 3 роки

Гарантійний строк: 1 рік від дня покупки

Виробник:

Limited Liability Company TEXTON CORPORATION

160 Greentree Drive, Suite 101, City Dover, Country of Kent, State of Delaware 19904, United States of America

at factory FOSHAN SAMYOO ELECTRONIC CO., LTD

528322, Jiangcun Industrial Zone, Leliu Town, Shunde, Foshan, Guangdong, China

Общество с ограниченной ответственностью "ТЕКСТОН КОРПОРЕЙШН"

160 Гринтри Драйв, Помещение 101, город Дувр, округ Кент, Штат Делавэр, 19904, Соединенные Штаты Америки

на заводе ФОШАН САМЬО ЭЛЕКТРОНИК КО., ЛТД

528322, Промышленная зона Цзяньгун, город Лелью, округ Шунде, Фошан, Гуандун, Китай

ГАРАНТІЙНЕ ЗОБОВ'ЯЗАННЯ

Виріб: **Ультразвуковий зволожувач повітря**

Модель: PUN 5906Di

Ця гарантія надається виробником як додаток до прав споживача, встановлених чинним законодавством і жодним чином не обмежує їх.

Ця гарантія діє протягом 12 місяців з дати придбання виробу і забезпечує гарантійне обслуговування виробу при виявленні дефектів, пов'язаних із матеріалами та роботою. У цьому випадку споживач має право і на безкоштовний ремонт виробу. Ця гарантія дійсна при дотриманні наступних умов:

1. Гарантійне зобов'язання поширюється на всі моделі, що випускаються компанією «ТЕХТОН CORPORATION LLC» у країнах, де надається гарантійне обслуговування (незалежно від місця покупки).

2. Виріб повинен бути придбаний винятково для особистих побутових потреб. Виріб повинен використовуватися в суворій відповідності до інструкції з експлуатації, з дотриманням правил та вимог безпеки.

3. Обов'язки виробника за цією гарантією виконуються продавцями - вповноваженими дилерами виробника й офіційними центрами обслуговування (сервісу). Ця гарантія не поширюється на вироби, придбані в продавців, які не уповноважені виробником. Вони самостійно відповідають перед споживачем відповідно до законодавства.

4. Ця гарантія не поширюється на дефекти виробу, що виникли в результаті наступних дій:

- хімічного, механічного або іншого впливу, потрапляння сторонніх предметів всередину виробу;
- неправильної експлуатації, що полягає у використанні виробу не за його прямим призначенням, а також встановлення та експлуатації виробу з порушенням правил і вимог техніки безпеки;
- Прояви зовнішніх змін, що виникли в результаті нормальної експлуатації, а також звичайного зносу, що не впливають на функціональні властивості: механічні пошкодження зовнішньої або внутрішньої поверхні (ум'ятини, подряпини, потертості), природна зміна кольору металу в т.ч. поява райдужних і темних плям, а також - корозії на металі в місцях, де пошкоджене покриття та непокритих ділянках металу.
- зносу деталей оздоблення, ламп, батарей, захисних екранів, накопичувачів сміття, ременів, щіток та інших деталей з обмеженим терміном використання;
- ремонту виробу, здійсненого особами або фірмами, що не є авторизованими сервісними центрами*.

5. Ця гарантія дійсна, якщо пред'явлена разом із оригіналом справжнього талона, оригіналом товарного чека, виданого продавцем, і виробу, в якому виявлено дефекти.

6. Ця гарантія дійсна тільки для виробів, що використовуються для особистих побутових потреб, і не поширюється на вироби, які використовуються для комерційних, промислових або професійних цілей.

З усіх питань гарантійного обслуговування виробів POLARIS звертайтеся до Вашого місцевого офіційного продавця POLARIS.

У разі виявлення несправностей обладнання слід негайно звернутися до сервісного центру

* *Адреси авторизованих центрів обслуговування на сайті www.polar.ru*

Постачальник не несе ніякої відповідальності за збитки, пов'язані з пошкодженням приладу під час його транспортування, в результаті некоректного використання, а також у зв'язку з модифікацією або самостійним ремонтом приладу.

УЛЬТРАДЫБЫСТЫҚ АУА ЫЛҒАЛДАҒЫШЫ POLARIS Моделі PUN 5906Di ПАЙДАЛАНУ ЖӨНІНДЕГІ НҰСҚАУЛЫҚ

POLARIS сауда белгісімен шығатын өнімді таңдағаныңыз үшін алғыс білдіреміз. Біздің бұйымдар сапа, функционалдық және дизайнға қойылатын жоғары талаптарға сәйкес жасалған. Біздің фирмадан жаңа бұйым алғаныңызға риза болатыныңызға сенімдіміз.

Ауаның ылғалдылығы адам денсаулығын сақтаудың өмірлік маңызды көрсеткіштерінің бірі болып табылады. Ауада қашанда су буы болады, оның қаншалықты мөлшерде екені қоршаған ортаның температурасына байланысты. Температура неғұрлым жоғары болса, ауадағы су буы да соғұрлым жоғары болмақ. Қазіргі кездегі темірбетон және кірпіштен салынған ғимараттарда, әсіресе қыс кезінде, ылғалдылық тым төмен мөлшерде болады, бұл адам денсаулығына теріс әсерін тигізеді.

Құралды пайдаланбас бұрын осы нұсқаулықпен мұқият танысыңыз, онда Сіздің қауіпсіздігіңізге қатысты маңызды ақпарат бар, сондай-ақ, құралды дұрыс пайдалану мен күтуге қатысты кеңестер берілген.

Нұсқаулықты кепілдік талонымен, кассалық чекпен бірге, мүмкіндігінше, картон қорапта және орама материалымен бірге сақтаңыз.

Мазмұны

Жалпы мәлімет	22
Ауа тазартқыштың функциясы мен мүмкіншіліктері:	23
Қауіпсіздік жөніндегі жалпы нұсқаулар	23
Осы құралдың қауіпсіздігі жөніндегі арнайы нұсқаулар	24
Құралдың сипаттамасы	24
Жинақталуы	26
Құралды пайдалану	26
Ақаулар және оларды жою шарттары	29
Тазарту мен күтім, яғни қызмет көрсетуіне қатысты жұмыстары	30
Техникалық деректер	31
Сертификаттау туралы ақпарат	31
КЕПІЛДІК МІНДЕТТЕМЕ	32

1. Жалпы мәлімет

Бұл пайдалану бойынша нұсқаулық, құралдың үлгісі PUN 5906Di POLARIS, ауаны ылғалдандырып тазарту үшін пайдаланатын ультрадыбыстық ультрадыбыстық ауа

ылғалдандырғышы (бұдан әрі мәтін бойынша – құрал, ауаны тазартып ылғалдандыратын аспап) жөніндегі техникалық ақпаратпен, құрылғымен, құралды сақтау мен пайдалану бойынша ережелермен танысуға арналған

2. Ауа тазартқыштың функциясы мен мүмкіншіліктері:

1. Су жоқ кездегі құралдың автоматты түрде сөнуі. Су бөшкесінің көлемі ылғалдағыштың ұзақ уақыттай жұмыс істеуін қамтамасыз етеді. Егер Сіз бөшкедегі судың біткенін байқамай қалсаңыз, онда құрал автоматты түрде сөнеді.
2. Құрал сыртқы гигрометрмен жарақтандырылған, бұл бөлмежайдағы ауаның ылғалдылығын анықтау үшін пайдаланатын құрал, сонымен құрал осы гигрометр арқылы ылғалдандырудың оңтайлы деңгейін жетілдірілген автоматты түрде бақылау үдерісін жүргізіп, бөлмедегі ылғалдандыру қарқындылығын сақтап тұрады.
3. «Жылы бу» функциясы. Бұл функция 40-50 ° С дейін булану алдында суды қыздыру үшін мүмкіндік береді
4. «Таймер» функциясы. Бұл функция таймерді 12 сағатқа дейін орнатуға мүмкіндік береді.
5. Суды тазартуға арналған керамикалық сүзгіш. Бұл судың жұмсаруы мен судың құрамындағы қоспаларды жою және ластанған суды залалсыздандырып тазарту үшін құрал алынбалы тиімділігі жоғары сүзгімен жабдықталған.
6. Энергияны аз тұтынудағы жоғары тиімділік.

3. Қауіпсіздік жөніндегі жалпы нұсқаулар

- Құрал тек қана тұрмыста пайдалануға арналған.
- Құралды пайдалану «Тұтынушылардың электрлі орнатуларды техникалық пайдалану ережелеріне» сәйкес жүзеге асырылуы тиіс.
- Құралды тек мақсаты бойынша ғана пайдаланады.
- Әр кезде құралды қоспас бұрын оны қарап шығыңыз. Құралдың және желілік сымның ақауы болса, құралды розеткаға қосуға мүлдем болмайды.
- Жұмыс істеп тұрған құралды бақылаусыз қалдырмаңыз! Құралды балалардың қолы жетпейтін жерде сақтаңыз.
- Аталмыш құрал құралды қолдануға қатысты қауіпсіздіктері үшін жауап беретін тұлғаның нұсқаулығы жүргізілген немесе қадағалау жүзеге асырылған кездерді есепке алмағанда, білімі мен тәжірибесі жоқ немесе жүйке жүйесінде немесе психикалық, физикалық ауытқулары бар тұлғалардың (балаларды қоса алғанда) қолдануына арналмаған. Балалардың құралмен ойнауына жол бермеу үшін оларды қадағалап отырыңыз.
- **Назар аударыңыз! Құралды ванна, шұңғылша немесе сумен толтырылған басқа сыйымдылықтардың қасында пайдалануға болмайды.**
- Құралды суға немесе басқа сұйықтыққа батыруға мүлдем болмайды.
- Қосымша қорғаныс үшін қорғанысты сөндіру құрылғысын (ҚСҚ) орнату қажет. Кеңесті білікті маманнан сұрап алыңыз.
- Құралды тек қана ауыспалы тоқ көзіне ғана қосыңыз (~). Қоспас бұрын, құралдың желіде қолданылатын кернеуге арналғанына көз жеткізіңіз.
- **Кез келген ақау бола тұра құралды іске қосу Сізді кепілдікті қызмет көрсету құқығынан айырады.**
- Стандартты емес қоректендіру көздерін немесе қосу құрылғыларын пайдалануға болмайды.
- Құралды желіге қоспас бұрын, оның сөніп тұрғанына тұрғанына көз жеткізіңіз.
- Құралды бөлмежайдан тысқары жерде пайдаланбаңыз. Құралды ыстық ауаның, тікелей күн көзіне және ылғалға ұшырамайтындай етіп, сүйір бұрыштарға соғылудан сақталуы керек. (құралды ешқашан суға батырмаңыз).
- Құралды дымқыл қолмен ұстамаңыз. Құрал дымқылданып қалса, бірден желіден ажыратыңыз.
- Пайдаланып болғаннан кейін, тазарту алдында немесе құрал сынып қалса әрдайым желіден ажыратыңыз.

- Құралды желілік сымнан ұстап тасымалдауға болмайды. Сондай-ақ, желілік сымнан ұстап желіден ажыратуға тиым салынады. Құралды желіден ажыратқанда штепсель ашасынан ұстаңыз.
- Құралды сақтау барысында, оның электрмен қоректендіру сымы қауіпсіз тартылған болуы тиіс, оның қысылып не сынып қалмаған екендігіне толық тексеріңіз, себебі, уақыт өте келе бұл сымның үзілуіне әкеп соғуы мүмкін.
- Сымды тек қана білікті мамандар – қызмет көрсету орталығының қызметкері ғана ауыстыра алады. Біліктілігі жоқ тұлға тарапынан жасалған жөндеу қолданушыны қауіп-қатерге ұшыратуы мүмкін.
- Құралды өз бетіңізбен жөндеуге болмайды. Жөндеуді қызмет көрсету орталығының білікті мамандары ғана жүзеге асыруы керек.
- Құралды жөндеу үшін тек қана түпнұсқа қосалқы бөлшектер пайдаланылады.
- Құрал іске қосылып тұрған кезде оның ішінде ыстық судың барын есіңізде сақтаңыз, қашанда оған қолдарыңызды батырып салмаңыз.

4. Осы құралдың қауіпсіздігі жөніндегі арнайы нұсқаулар

- Құрал тек қана тұрмыста пайдалануға арналған.
- Алғаш рет қоса алдында құралды бөлме температурасында 30 минутқа қалдырыңыз.
- Ылғалдағыш жұмысының жағымды шарттары: температура 20°C, салыстырмалы ылғалдылығы 80% төмен.
- Тегіс емес, орнықсыз қабатқа қойып, құралды қолдануға тиым салынады.
- Жұмыс кезінде ауа ылғалдағыш жиһаздарды және басқа зат дүниелерді бүлдіріп алмас үшін, олардан біршама қашықтықта тұруы тиіс.
- Құралды тазартқанда немесе бөшкені сумен толтырғанда құралды желіден ажыратыңыз.
- Құралға судың тиюіне жол бермеңіз.
- Бөшкеде су болмаған кезде, құралды сөндіріңіз. Негіздегі қуыста (бу генераторының үстіндегі) су жоқ бола тұра құралды іске қосқыңыз келсе, бұл құралдың сынуына әкеп соғуы мүмкін.
- Құралға су толтыру үшін температурасы 40°C төмен болатын, тек қана таза суық суды қолданыңыз (ең дұрысы дистилденген), суға хош иістендіргіштерді, майларды және тағы басқа заттектерді қосуға тиым салынады.
- Әр пайдаланғаннан кейін құралды тазартып, дезинфекциялаңыз.

5. Құралдың сипаттамасы

- 1- Бу шығуына арналған диффузор
- 2- Үстіңгі қақпақ
- 3- Құралды тасымалдау үшін пайдаланатын жылжымалы тұтқасы
- 4- Суға арналған сауыттағы судың деңгейін анықтайтын шәкілі
- 5- Багі
- 6- Сүзгіш
- 7- Суға арналған сауыттың қақпағы
- 8- Жарық шамы бар индекаторы
- 9- Қалтқы
- 10- Сәуле шығарғыш
- 11- Қыздырғыш элемент
- 12- Электрмен қоректендіру сымы
- 13- Сыртқы гигрометр

14- Құралдың түбіндегі қуыс жерін қақтан және түзілген тұнбалардан, сондай-ақ ластанған жерлерін тазартуға арналған алмалы қылшақ

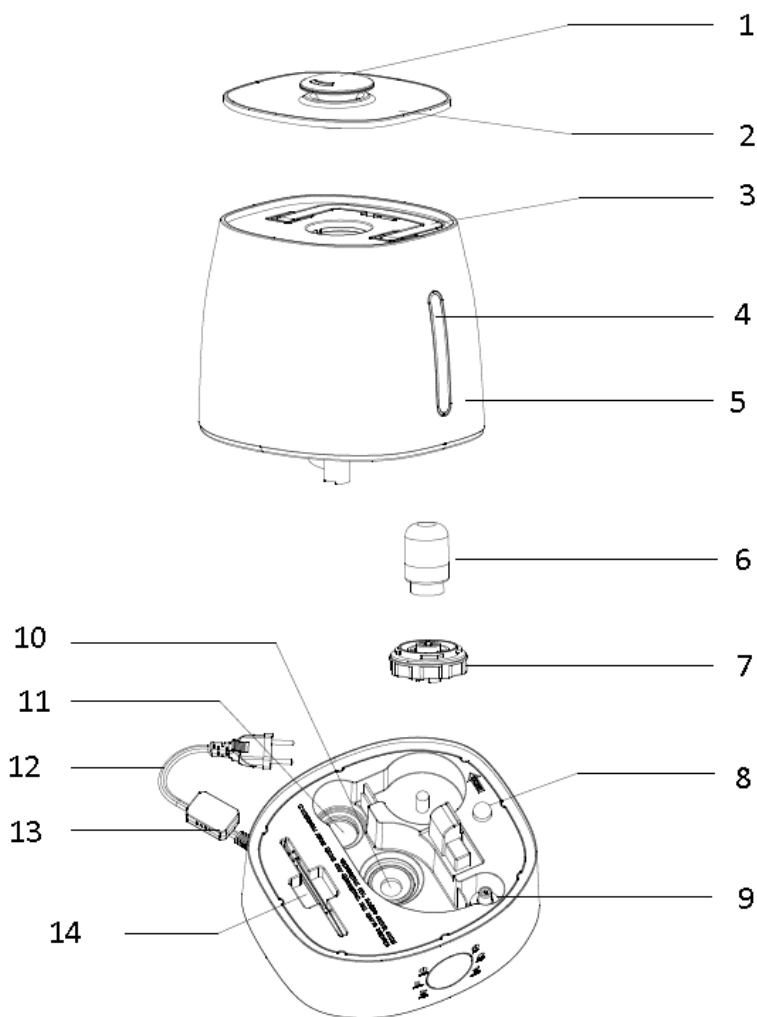

Сенсорлық панелі мен дисплейдің сызбанұсқасы

Сенсорлық панеліндегі басқару батырмалары:

- 1 – Құралды іске қосу/ сөндіру батырмасы;
- 2 – «Жылы бу» функциясын іске қосу батырмасы;
- 3 – Бу беру режимінің бірін таңдау;
- 4 – Таймерді іске қосу/ сөндіру батырмасы;
- 5 – Төменгі көмескі жарығын іске қосу/ сөндіру батырмасы;
- 6 – Бекітілген ылғалдандырудың мәнін таңдау батырмасы;

Дисплейдің бетінде орналасқан белгілері:

- 7 – Таймер іске қосылып тұрғандығын білдіріп көрсететін белгісі;
- 8 – «Жылы бу» функциясы іске қосылып тұрғандығын білдіріп көрсететін белгісі;
- 9 – Бу түзілудің үш түрлі жылдамдықтың бір режимі (1-ші, 2-ші, 3-ші немесе авто-режимін) таңдалып тұрғандығын көрсетіп білдіретін белгісі;
- 10 – Дисплейдің бетінде сәйкесінше суға арналған сауытта су жеткіліксіз болғандығын білдіріп көрсететін белгісі;

11 - Бөлмежайдағы ылғалдандырудың сәйкесінше деңгейін көрсететін мәнінің білдіріп көрсететін белгісі.

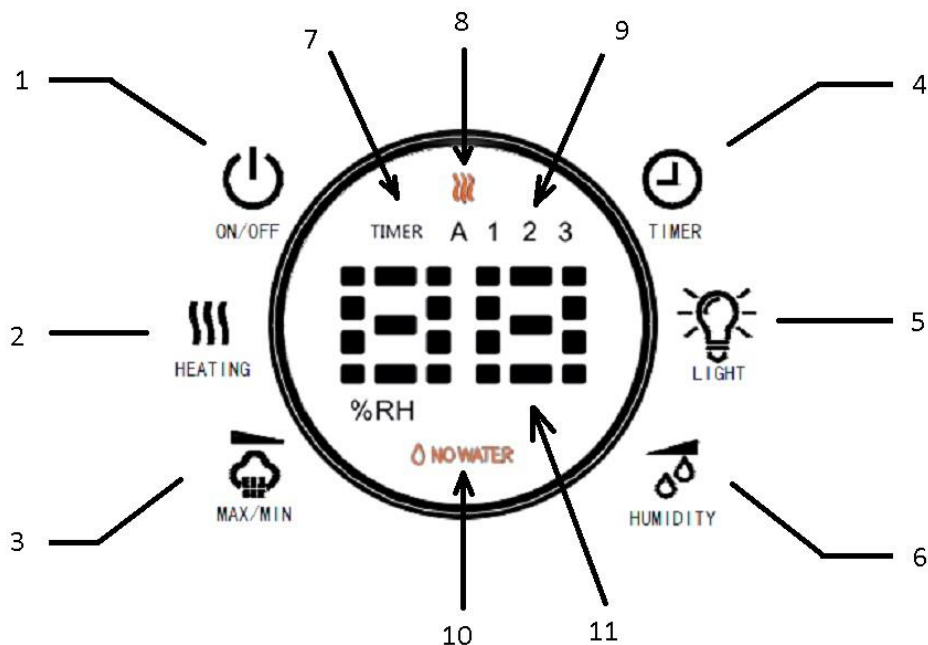

6. Жинақталуы

1. Құрал
2. Пайдалану жөніндегі нұсқаулығы
3. Қызмет көрсету орталықтарының тізімі
4. Кепілдік талон
5. Құралдың орамасы (полиэтилен пакеті + қорабы)

7. Құралды пайдалану

Жалпы мәлімет

Құрылғы мейманжайдың төмен ылғалдылық ауаның ылғалдандыру үшін арналған.

Салыстырмалы ылғалдылық дегеніміз — су буының берілген температурада ауаны толық қанықтыруға қажетті ылғалға қатысты мөлшері, яғни бұл абсолютті дымқылдықтың максималды дымқылдыққа, белгілі бір температурада ауадағы су буларының нақты мөлшерінің осы температурада болуы мүмкін су буы мөлшерін пайыз % RH (салыстырмалы ылғалдылықтың белгіленуі) есебімен алынған қатынасы, бұл салыстырмалы ылғалдылық ауаның су буларымен қанығу мөлшерін көрсетеді, мысалы ауадағы ылғалдылықтың мөлшері 45% RH. Су булары ауада әр түрлі мөлшерде болуы мүмкін. Атмосфералық ауа құрамында су булары көп мөлшерде болады, су буларының мөлшерлемесі метеорологиялық жағдайына байланысты. Температурасы неғұрлым жоғарылаған сайын ауа өзінің құрамында соғұрлым көп су буын ұстай алады. Сол себепте біз осы «салыстырмалы ылғалдылық» деген ұғымды қолданамыз. Сонымен, сіздің бөлмежайыңызда, жылдың қыс мезгілінде суық ауа қызған жағдайда, бөлме жайлы температураға дейін жылынады, сол себепте ауадағы су буларының үлесі және салыстырмалы ауа ылғалдылықтың мөлшері төмендейді. Адамға дем алатын ауаның, таза болуының маңызы ерекше, сонымен адамның денсаулығын сақтау мен нығайтуды қамтамасыз ететін жағдайлар жасау үшін, яғни таза ауа

адамның денсаулығына барынша пайдалы болуы үшін және адамның үй-жайында жай-күйін жақсартып, қолайлы жағдайды қамтамасыз ету үшін ауадағы су буының мөлшерін, сондай-ақ ылғалдылықтың мөлшерін жасанды жолмен арттыру қажет, әдеттегідей мұндай жағдайларда пәтерлердегі ауаны салқындатуға арналған техника қолданылады, осылайша ауаны ылғалдандыруға болады.









Жұмысқа дайындау

- Алғаш рет қосар алдында құралды 30 минуттай бөлмежайда қалдырыңыз.
- Құралдың түбіндегі суға арналған сыйымдылықтың қуыс жері қақтан және түзілген тұнбалардан, сондай-ақ, ластанған жерлері тазартылғанына көз жеткізіңіз.
- Суға арналған сауытты ылғалдандырғыштың түпқояр негізінен алыңыз, бағыт бойынша сауыт қақпағын бұрап шығарыңыз. Суды құюға арналған саңылау арқылы сауытты толтырыңыз, ол үшін тек қана салқын, таза, температурасы 40 °C-тан аспайтын суды қолданыңыз (ең дұрысы дистилденген суды пайдаланыңыз). Сауыттан судың ақпайтындығына көз жеткізіңіз.
- Бөшкенің қақпақты жауып, бөшкені ылғалдағыштың негізіне орнатыңыз. Құрал негізіндегі қуыс сумен толғанша күтіңіз.
- Бу шығатын диффузорды суға арналған бөшкенің үстіндегі қуысқа орнатыңыз.
- ЕГЕР САУЫТТА СУ БОЛМАСА ЕШҚАШАН ҚҰРАЛДЫ ҚОСПАҢЫЗ.

Құралды пайдалану

- Құралды электр желісіне қосыңыз. Ашаның розеткаға мұқият қосылғанына көз жеткізіңіз. Су қоймасының ішіндегі диодты шам жарығы көгілдір болса, ол құрал істеп тұрғанын білдіреді.
- Ауа дымқылдандырғышты іске қосу үшін басқару панеліндегі мына  белгісі бар ON/OFF (ІСКЕ ҚОСУ/СӨНДІРУ) батырмасына басыңыз. Дисплейдің бетінде мына «А» әріптік көрсеткіші жанады, бұл құралдың AUTO/АВТО режимі, ол буды жіберудің жылдамдығын автоматты түрде таңдап, бөлмежайдағы ауа ылғалдылықтың деңгейін қамтамасыз ететін оңтайлы режимі іске қосылып тұрғандығын білдіріп көрсететін белгісі.
- Егер бөлмежайдағы ауа ылғалдылықтың деңгейі сәйкесінше ағымдағы ауа температуралық белгіленген мәнінен тым төмен мөлшерде болса (төмен жақта орналасқан кестені қараңыз), құрал бу түзілудің режимдегі ең жоғарғы жылдамдықта жұмыс жасайды. Бөлмежайдағы қолданылатын ауа ылғалдылықтың деңгейі рұқсат етілген есептік көрсеткіштерінің парметрлеріне жеткен кезде құрал ұйқы режиміне өтеді. Құрал әр 15 минут сайын, бөлмежайдағы қолданылатын ауа температурасының және ауа ылғалдылықтың айырмашылығы мен ұйқастығын анықтайды.

Ауаның температурасы, °C	Ауаның ылғалдылығы, %
≤19	70
20-21	65
22-23	60
24-25	55
26-27	50
28-29	40
30-32	35
33-36	30

- Мына HEATING (қыздыру)  белгісі бар ескерткіш таңбаға басқан соң, негізгі блоктың қуысында жылу символы (жылыту) су 10-15 минут тұрткеннен кейін жылығанда. Жылытылатын судан бу өндіру қоршаған ауада ерігіштігі бу жақсартады және су буының конденсациясын азайтады. Сондай-ақ, LED дисплейдің бетінде мына  белгісі бар ескерткіш таңбасы жанады. Осы ескерткіш таңбаға қайтадан бассаңыз, жылы бу функциясы сөнеді. Бұл опцияны өшіріп тастағаннан кейін, 10-15 минут өткен соң, құралдан қайтадан суық бу шығады.
- Мына MAX-MIN  белгісі бар ескерткіш таңбаға басқан кезде, АВТО режимі үзіліп тоқтатылады, содан кейін бу түзілудің үш түрлі жылдамдықтың 1-ші режимі (СОНАН СОҢ 2-ші және 3-ші) режимдері орнатылады. Бұл жағдайда Сіз бу түзілудің үш түрлі жылдамдықтың қалаған бір режимін таңдап, орната аласыз. Осы ескерткіш таңбаға қайтадан бассаңыз, АВТО режимі қайта іске қосылады.
- Құралдың жұмысының үзулуіне қатысты нақты уақытты немесе уақыт аралығын көрсететін электрондық сағатты, яғни таймерді орнату: рұқсат етілген уақыт диапазоны 12 сағатқа дейін, уақытты 1 сағаттық қадамымен орнатыңыз. Мына TIMER  белгісі бар ескерткіш таңбаға басыңыз; LED дисплейдің бетінде TIMER белгісі жанады, өзіңізге тиімді уақытты, яғни сағат мәнін 1 сағаттан бастап 12 сағатқа дейінгі уақытты орнатыңыз. Таймерді сөндіру үшін СО белгісі бар мәнді таңдаңыз, бұл соңғы мән, ол 12 сандық мәнінен соң келесі мән болып белгіленген. Таймер белгісі бар ескерткіш таңбаға басқан сәтте, дисплейдің бетінде құралдың жұмысының үзулуіне дейін қалған уақыт көрініс табады. Мысалы егер, сіз таймерді құралдың жұмысының үзулуіне дейін қалған уақыт аралағын 12 сағатқа орнататын болсаңыз, бір сағат өткеннен кейін, таймер белгісі бар ескерткіш таңбасы көрініп, құралдың жұмысының үзулуіне дейін қалған уақыт аралағын - 11 сағат көрсетеді. Мына  белгісі бар ескерткіш таңбаға басқан кезде дисплейдің бетінде құралдың жұмысының үзулуіне дейін орнатылған уақыт  көрініс табады, содан соң үзілістен кейін, қайтадан негізгі экран көрініс табады. Егер, құралдың жұмысының үзулуіне дейін орнатылған уақытты өзгертіп, қайта орнату қажет болса, осы ескерткіш таңбаға қайтадан бассаңыз
- Құралдың төменгі көмескі жарығын іске қосу үшін, мына LIGHT  белгісі бар ескерткіш таңбаға басыңыз. Төменгі көмескі жарығын сөндіру үшін LIGHT белгісі бар ескерткіш таңбаға қайтадан басыңыз.
- Ылғалдандыру функциясы. Мына HUMIDITY  белгісі бар ескерткіш таңбаға баспас бұрын, дисплейдің бетінде бөлмежайдағы ағымдағы ылғалдылықтың деңгейі көрініс табады. Сонымен дисплейдің бетінде Сіз таңдай алатын ылғалдың мәні пайыз түрінде көрінеді. Осы ескерткіш таңбаға бір басу арқылы өзіңізге тиімді ылғалдылықтың деңгейін (25%-дан бастап 75%-ға дейін, 5%RH қадамымен) орнатыңыз. СО белгісі бар мәнге жеткен кезде (бұл 75% мәнінен соң келесі мән болып белгіленген) құрал 3-секунд үзілістен кейін ылғалдандыру режимін сөндіреді. Сіз өзіңізге қажетті ылғалдылықтың деңгейін таңдап белгілеген кезде, бұл орнатылған ылғалдың мәні құралдың жадысында 5 секунд уақыт аралығында сақталады, содан кейін дисплейдің бетінде бөлмежайдағы ағымдағы ылғалдылықтың деңгейін көрсететін мән көрініс табады. Сонымен мына  белгісі бар ескерткіш таңбаға тағы бір рет басқан кезде, дисплейдің бетінде Сіз таңдап орнатқан ылғалдың мәні көрініс табады. Егер де, уақытша орнатылған ылғалдың мәні бөлмежайдағы ағымдағы ылғалдың мәннен томен болатын болса, құрал автоматты түрде ұйқы режиміне өтеді. Ал егер де, уақытша орнатылған ылғалдың мәні бөлмежайдағы ағымдағы ылғалдың мәннен жоғары болатын болса, ылғалдандыру режимі іске қосылады.

- Әрқанаш суға арналған сауыттағы су мөлшерін үнемі тексеріп отырыңыз. Егер жұмыс істеу барысында суға арналған сауытта су таусылып қалатын болса, дисплейдің бетінде суға арналған сауытта судың мөлшері жеткіліксіз екендігін көрсететін NOWATER индикаторы жанады. Суға арналған сауытқа су құйып толтырыңыз, егер де, оған су құймасаңыз, құрал 15 минут аралығында автоматты түрде сөнеді.
- Құралдың қандай болса да режимі іске қосылып тұрған кезде, 15 минут аралығында ешбір операциялар орындалмаған жағдайда, дисплейдің жарықтығы төмендей бастайды.
- Барлық қолмен орнату ағызылады ажыратылған кезде аспаптың түртіп сенсорының ON/OFF, кейін қайта қосу аспап жұмысын автоматты режимде.

Назар аударыңыз:

- Құралды сулы немесе дымқыл қабатқа қойып, қолдануға тиым салынады, сондай-ақ, суға немесе басқа сұйықтыққа батырып, салуға мүлдем болмайды, сонымен қатар құралдың сыртқы корпусына және оның электр желілік сымның жалғауына және электр қосылысына судың тамып кетпеуін әрдайым қадағалаңыз.
- Суға арналған сауыт суға толы болған жағдайда құралды тасымалдауға болмайды.

8. Ақаулар және оларды жою шарттары

Неисправность	Причина	Устранение неисправности
Сұйықкристалды дисплейдің шамы жанбай тұр. Бу шықпай жатыр.	Құрал желіге қосылмаған.	Құралды желіге қосыңыз.
	Желіде кернеуі жоқ.	Желідегі кернеуді тексеріңіз.
Сұйықкристалды дисплейдің шамы жанбай тұр. Бу шықпай жатыр.	Бөшкенің қақпағы берік жабылмаған.	Бөшкенің қақпағын мықтап жабыңыз.
	Бөшкенің ішінде су жоқ.	Бөшкеге су құйыңыз.
Сұйықкристалды дисплейдің шамы жанып тұр, бірақ құрал жұмыс істемей тұр.	Бөшкедегі су тым көп мөлшерде.	Артық суды төгіңіз
Құралды қосқан кезде жаман иіс шығады.	Құрал әлі жаңа болғандықтан.	Бөшкені 12 сағатқа салқын жерге қойып, ашық күйде қалдырыңыз.
	Су ластанған немесе көп тұрып қалған.	Бөшкені тазартыңыз, оған таза су құйыңыз.
Шығатын будың көлемі тым аз.	Сәуле шығарғыш ластанған.	Сәуле шығарғышты тазартыңыз.
	Су ластанған немесе көп тұрып қалған. .	Бөшкені тазартыңыз, оған таза су құйыңыз.
Әдеттегіден тыс дыбыстар шығады.	Бөшке ылғалдағыштың түбіне орнатылмаған.	Бөшкені орнатыңыз.
	Суға арналған сауытта судың мөлшері жеткіліксіз, бұл тербелісті күшейтіп, бөгде шу дыбыстары естіледі.	Бөшкеге су құйыңыз.

Бу– бу шығатын сопло қақпақтан емес, соның қасынан шығып тұр	Диффузор мен бак сыртқы бетінің арасында саңылау бар	Диффузорды суға біраз уақытқа салыңыз, содан кейін бактағы шұңғылға бекітіңіз.
--	--	--

9. Тазарту мен күтім, яғни қызмет көрсетуіне қатысты жұмыстары

Құралдың өндегіштің үсті жағында оның қабырғаларында және түбінде қақ және тұнба түзілуі мүмкін, қақтың түзілуі судың қаттылығына байланысты, бұл судың құрамында тұз болғандықтан орын алады, сонымен тұзы көп суды пайдаланған кезде Сіздің бөлмежайыңыздағы айналада тұрған заттарға және жиһазға қақ және тұнба түсу мүмкін. Осындай жағдайдың алдын алу үшін келесі әрекеттерді орындаңыз:

- дистилденген немесе қайнатылған суды пайдаланыңыз;
- суға арналған сауытты әр 2-3 апта сайын тазартып тұрыңыз;
- суға арналған сауыттағы суды жиірек ауыстырып тұруға кеңес береміз;

Суға арналған сауытты тазарту.

Ылғалдандырғыштың суға арналған сауытты тазарту үшін және ылғалдағыштың түпқояр негізіндегі қуыс жерін қақтан тазарту үшін **лимон қышқылының ерітіндісін** пайдалануға болады:

- 25гр. Лимон қышқылын 0,5л. ыстық сумен араластырыңыз.
- Осы қоспаны ылғалдандырғыштың ішіне құйыңыз.
- 15 минутқа қалдырыңыз.
- Ылғалдандырғышты салқын сумен екі-үш мәрте шайып шығыңыз.
- Қажетіне қарай тазартуды қайталаңыз.

Сондай-ақ, Сіздің ылғалдандырғышыңызды қақтан және ластанудан тазарту үшін **сіркесудың әлсіз ерітіндісін** қолдануға болады.

- Бұл үшін судың 2/3 бөлігін және сіркесудың 1/3 бөлігін араластырыңыз.
- Осы қоспаны ылғалдандырғыштың ішіне құйыңыз да, осылайша 15 минутқа қалдырыңыз.
- Ылғалдандырғышты таза сумен шайып шығыңыз, және құрғақ шүберекпен сүртіңіз.

Сәуле шығарғышқа қақ және тұнба түскен жағдайда, оған жоғарыда аталған қоспалардың біреуін алып, одан бірнеше тамшы тамызып, құралдың түбінде орналасқан алмалы қылшақпен барлық ластанған жерлерін тазартыңыз.

Қоспамен тазартқаннан кейін таза сумен шайып тастаңыз.

Құралды тазарту барысында керосин, бензин, химиялық еріткіштерді, сонымен қатар абразивті жуғыш құралдарын ешқашан пайдаланбаңыз.

Еріткіштерді немесе абразивтерді қолданбаңыз.

Құралды тазарту барысында, оның ішіне судың тамып кетпеуін әрдайым қадағалаңыз.

Құралды сақтауға жинамас бұрын, оны әрдайым тазартып тұрыңыз. Құралдың барлық бөлшектерін құрғата сүртілгеніне көз жеткізіңіз.

Сақтау жөніндегі шарт

Электрлі құралдар қоршаған ауа температурасы плюс 40°C -тан аспайтын, салыстырмалы ылғалдығы 70%-дан жоғары емес, қышқылды және электрлі құралдар материалдарына теріс әсер

ететін өзге де будың, шаңның болмауы жағдайында жабық, құрғақ әрі таза бөлмежайда сақталуы тиіс.

Тасымалдау жөніндегі шарт

Электрлі құралдарды нақты бір көлік түрінде әрекет ететін жүкті тасымалдау ережелеріне сәйкес жабық көлік құралдарының кез келген түрінде тасымалдайды. Құралды тасымалдау барысында түпнұсқалық зауыттық ораманы пайдаланыңыз.

Құралдарды тасымалдау барысында оларды тікелей атмосфералық жауынның түсуінен, агрессивті ортадан сақтау қажет.

***Ескертпе:** Пайдалану мерзімі аяқталғаннан кейін электр құралын әдеттегі тұрмыстық қалдықтармен бірге лақтырмай, жоятын ресми орынға өткізіңіз. Сөйтіп, Сіз қоршаған ортаны сақтауға көмектесесіз.*

10. Техникалық деректер

Кернеуі: 220-240 В

Жиілігі ~50/60 Гц

Ылғалдандыру қуаты: 30 Вт.

Қыздыру қуаты: 80 Вт.

Жалпы қуаттылығы: 110 Вт.

Су бөшкесінің көлемі: 5,5 литров орташа шығыны: 300 мл / сағ.

Қорғаныс жіктелімі – II

Шудың деңгейі: 35дБ-ден төменрек.

***Ескертпе:** Өзгерістер мен жетілдіруді енгізудің ұдайы үрдісінің орын алуынан, нұсқаулық пен бұйымның арасында қандай да бір айырмашылық байқалуы мүмкін. Өндіруші, тұтынушының бұған назар аударатынына үлкен үміт артады.*

11. Сертификаттау туралы ақпарат



Өндірістің күнісі: шильдикке аспаптың на көрсетілген

Бұйымның есептік жарамдылық мерзімі: 3 жыл

Кепілдік мерзімі: сатып алған күннен бастап 1 жыл

Өндіруші:

Limited Liability Company TEXTON CORPORATION

160 Greentree Drive, Suite 101, City Dover, Country of Kent, State of Delaware 19904, United States of America

at factory FOSHAN SAMYOO ELECTRONIC CO., LTD

528322, Jiangcun Industrial Zone, Leliu Town, Shunde, Foshan, Guangdong, China

Общество с ограниченной ответственностью "ТЕКСТОН КОРПОРЕЙШН"

160 Гринтри Драйв, Помещение 101, город Дувр, округ Кент, Штат Делавэр, 19904, Соединенные Штаты Америки

на заводе ФОШАН САМЬО ЭЛЕКТРОНИК КО., ЛТД

528322, Промышленная зона Цзяньгун, город Лелью, округ Шунде, Фошан, Гуандун, Китай

КЕПІЛДІК МІНДЕТТЕМЕ

Бұйым: Ультрадыбыстық ауа ылғалдағышы

Моделі: PUN 5906Di

Бұл кепілдік әрекеттегі заңдылықпен бекітілген тұтынушының құқығына қосымша ретінде өндірушімен берілген, және тұтынушының құқығын еш шектемейді.

Бұл кепілдік бұйымды сатып алған күннен 12 ай бойына әрекетте болады, және материалдар мен жұмыс істеуіне байланысты ақаулар табылған жағдайда кепілдік қызмет көрсетуді білдіреді. Бұл жағдайда тұтынушы басқасын қоса алғанда, бұйымды тегін жөндеуге құқықты. Бұл кепілдік келесі шарттарды сақтағанда, жарамды:

1. Кепілдік міндеттеме «TEXTON CORPORATION LLC» компаниясы шығаратын барлық үлгілерге, кепілдік қызмет көрсетілетін елдердің барлығында жарамды (сатып алған жеріне қарамастан).
2. Бұйым тек қана тұрмыстық қажеттіліктерге пайдалану үшін сатып алынуы тиіс. Бұйым пайдалану бойынша нұсқаулыққа, қауіпсіздік бойынша ережелер мен талаптарды сақтай отырып, пайдаланылуы тиіс.
3. Өндірушінің міндеттемесін осы кепілдік бойынша сатушылар – өндірушінің уәкілетті дилерлері және ресми қызмет көрсететін (сервис) орталықтар орындайды. Бұл кепілдік өндіруші құзырлық бермеген сатушылардан сатып алынған бұйымдарға таралмайды, олар тұтынушы алдында заңға сәйкес, өздігінен жауап береді.
4. Бұл кепілдік келесі жәйттердің нәтижесінде пайда болған ақауларды жөндеуге таралмайды:
 - Химиялық, механикалық немесе өзге де әсер етулер, бөгде заттардың бұйымның ішіне түсіп кетуі;
 - Бұйымды тікелей мақсаты бойынша емес, дұрыс пайдаланбағанда, жинаққа кірмейтін, қосымша аксессуарларды пайдаланғанда, сондай-ақ, бұйымды техника қауіпсіздігі ережелері мен талаптарын бұза отырып, орнатқанда және пайдаланғанда;
 - Қалыпты пайдалану салдарынан пайда болған сыртқы өзгерістер байқалса, сондай-ақ құралдың функционалдық қасиетіне әсер тигізбейтін, қалыпты түрде тозған жағдайда: ішкі және сыртқы қабаттың механикалық бүлінуі (ішіне майысу, сызат, сыртқы түрінің өзгеруі-қажалып бүлінуі), металл түсінің қалыпты өзгеруі, сондай-ақ, құралдың метал бетінде құбылмалы немесе қара дақтардың пайда болуы, сонымен қатар, тоттанудың салдарынан металлдың бұзылуы, яғни металл бетінде тотқа қарсы жабыны жоқ және жабыны бар жерлері зақымдалған болса;
 - Жарамдылық мерзімі шектеулі әрлеу бөлшектері, шам, батареялар, қорғаныс экрандары, қоқыс жинақтауыштар, белдіктер, қылшақтар тозғанда;
 - Авторланған қызмет көрсету орталықтары болып табылмайтын*, тұлғалар немесе фирмалар өндірген бұйымдардың жөндеуі;
5. Осы талонның түпнұсқасымен, сатушы берген тауарлы чектің түпнұсқасымен және ақау табылған бұйыммен бірге көрсеткенде ғана жарамды болмақ.
6. Бұл кепілдік тек қана жеке тұрмыстық қажеттілік үшін пайдаланылатын бұйымдарға ғана жарамды, және коммерциялық, өнеркәсіптік немесе кәсіби мақсатта қолданылатын бұйымдарға таралмайды.

POLARIS бұйымдарына кепілдік қызмет көрсету мәселелері бойынша Өзіңіздің жергілікті POLARIS ресми сатушыңызға хабарласыңыз.

* Авторланған қызмет көрсету орталықтарының мекен-жайлары Компания сайтында: www.polar.ru

Құралдың ақаулы екендігі анықталса, тез арада қызмет көрсету орталығына хабарласу қажет.

Құралды жеткізуші тасымалдау барысында, дұрыс емес пайдалану салдарынан, сондай-ақ құралдың түрін өзгерту, немесе өздігінен жөндеу жұмысын жүргізу әрекетіне байланысты туындаған ақау үшін жауапты емес.