

polaris
ТЕХНИКА УЮТНОЙ ЖИЗНИ

Руководство по эксплуатации / Гарантия
Інструкція з експлуатації / Гарантія
Manual instruction / Guarantee



PCSH 0920RCD

Обогреватель напольный керамический
Обігрівач керамічний підлоговий
Ceramic heater

Обогреватель напольный керамический
POLARIS
Модель PCSH 0920RCD
Инструкция по эксплуатации

Благодарим Вас за выбор продукции, выпускаемой под торговой маркой POLARIS. Наши изделия разработаны в соответствии с высокими требованиями качества, функциональности и дизайна. Мы уверены, что Вы будете довольны приобретением нового изделия нашей фирмы.

Перед началом эксплуатации прибора внимательно прочитайте данную инструкцию, в которой содержится важная информация, касающаяся Вашей безопасности, а также рекомендации по правильному использованию прибора и уходу за ним.

Сохраните инструкцию вместе с гарантийным талоном, кассовым чеком, по возможности, картонной коробкой и упаковочным материалом.

Оглавление

Общие указания по безопасности	2
Специальные указания по безопасности прибора	3
Описание прибора	4
Комплектация.....	5
Эксплуатация прибора	5
Чистка и уход	7
Технические характеристики	7
Информация о сертификации	7
Гарантийное обязательство	8

Общие указания по безопасности

- Прибор предназначен исключительно для использования в быту.
- Прибор должен быть использован только по назначению.
- Каждый раз перед включением прибора осмотрите его. При наличии повреждений прибора и сетевого шнура ни в коем случае не включайте прибор в розетку.
- **Внимание! Не используйте прибор вблизи ванн, раковин или других емкостей, заполненных водой.**
- Ни в коем случае не погружайте прибор в воду или другие жидкости.
- Для дополнительной защиты целесообразно установить устройство защитного отключения (УЗО). Обратитесь за советом к квалифицированному специалисту.
- Включайте прибор только в источник переменного тока (~). Перед включением убедитесь, что прибор рассчитан на напряжение, используемое в сети.
- **Любое ошибочное включение лишает Вас права на гарантийное обслуживание.**
- Не пользуйтесь нестандартными источниками питания или устройствами подключения.
- Перед включением прибора в сеть убедитесь, что он находится в выключенном состоянии.
- Не используйте прибор вне помещений. Предохраняйте прибор от жары, прямых солнечных лучей, ударов об острые углы, влажности (ни в коем случае не погружайте прибор в воду). Не прикасайтесь к прибору влажными руками. При намокании прибора сразу отключите его от сети.
- По окончании эксплуатации, для чистки или при поломке прибора всегда отключайте его от сети.
- Данный прибор не предназначен для использования людьми (включая детей), у которых есть физические, нервные или психические отклонения или недостаток опыта и знаний, за

исключением случаев, когда за такими лицами осуществляется надзор или проводится их инструктирование относительно использования данного прибора лицом, отвечающим за их безопасность.

Необходимо осуществлять надзор за детьми с целью недопущения их игр с прибором.

- Нельзя переносить прибор, держа его за сетевой шнур. Запрещается также отключать прибор от сети, держа его за сетевой шнур. При отключении прибора от сети, держитесь за штепсельную вилку.
- После использования никогда не обматывайте сетевой шнур вокруг прибора, так как со временем это может привести к его излому. Всегда гладко расправляйте сетевой шнур на время хранения.
- Замену сетевого шнура могут осуществлять только квалифицированные специалисты - сотрудники сервисного центра. Неквалифицированный ремонт представляет прямую опасность для пользователя.
- Не производите ремонт прибора самостоятельно. Ремонт должен производиться только квалифицированными специалистами сервисного центра.
- Для ремонта прибора могут быть использованы только оригинальные запасные части.

Специальные указания по безопасности данного прибора

- Напряжение сети и мощность, подводимые к обогревателю, должны соответствовать данным, указанным на шильдике на задней крышке.
- Категорически запрещается накрывать комнатный обогреватель во время работы.
- Обогреватель оснащен защитой от опрокидывания. При наклоне или при опрокидывании прибора, датчик отключит прибор от сети. Тем не менее, **запрещается** эксплуатировать прибор в опрокинутом состоянии. Обогреватель можно использовать только в вертикальном положении.
- Во избежание пожара располагайте обогреватель так, чтобы другие предметы находились не ближе 0,9м от передней решётки и 0,5м от задней и боковых сторон.
- При работе передняя решётка имеет высокую температуру. Не прикасайтесь к ней.
- Извлекайте штепсельную вилку из розетки, когда прибор не используется или перед чисткой.
- Никогда не погружайте сетевой шнур, вилку или комнатный обогреватель в воду или любую другую жидкость.
- Не позволяйте детям пользоваться комнатным обогревателем.
- Запрещается накрывать прибор тряпками, поскольку это может привести к возникновению пожара.
Запрещается устанавливать прибор в непосредственной близости от штепсельной розетки.
- Запрещается использовать данный обогреватель с программным устройством, таймером и любым другим устройством, которое автоматически включает обогреватель, так как существует риск возгорания, если обогреватель накрыт или неправильно расположен.
- Запрещается использовать нагреватель в непосредственной близости от ванны, душа или плавательного бассейна.
- Не вставляйте пальцы или металлические предметы в комнатный обогреватель.
- Запрещается тянуть, перекручивать или иным образом портить сетевой шнур.
- В приборе используется специальный сетевой шнур, и он может быть заменен только специалистами сервисной службы, поскольку для этого требуются специальные инструменты.
- Ремонт электрических приборов могут выполнять только специально подготовленные электрики. Неправильно выполненный ремонт создает серьезный риск пользователю.
- Не используйте комнатный обогреватель с поврежденным сетевым шнуром, после сбоя в работе, после попадания жидкости или после какого-либо другого повреждения. При

подозрении на повреждение доставьте комнатный обогреватель в сервисную службу для проверки, ремонта или настройки.

- Смазка двигателя прибора произведена в фабричных условиях на весь период использования обогревателя и не требует дальнейшей его смазки.

Описание прибора

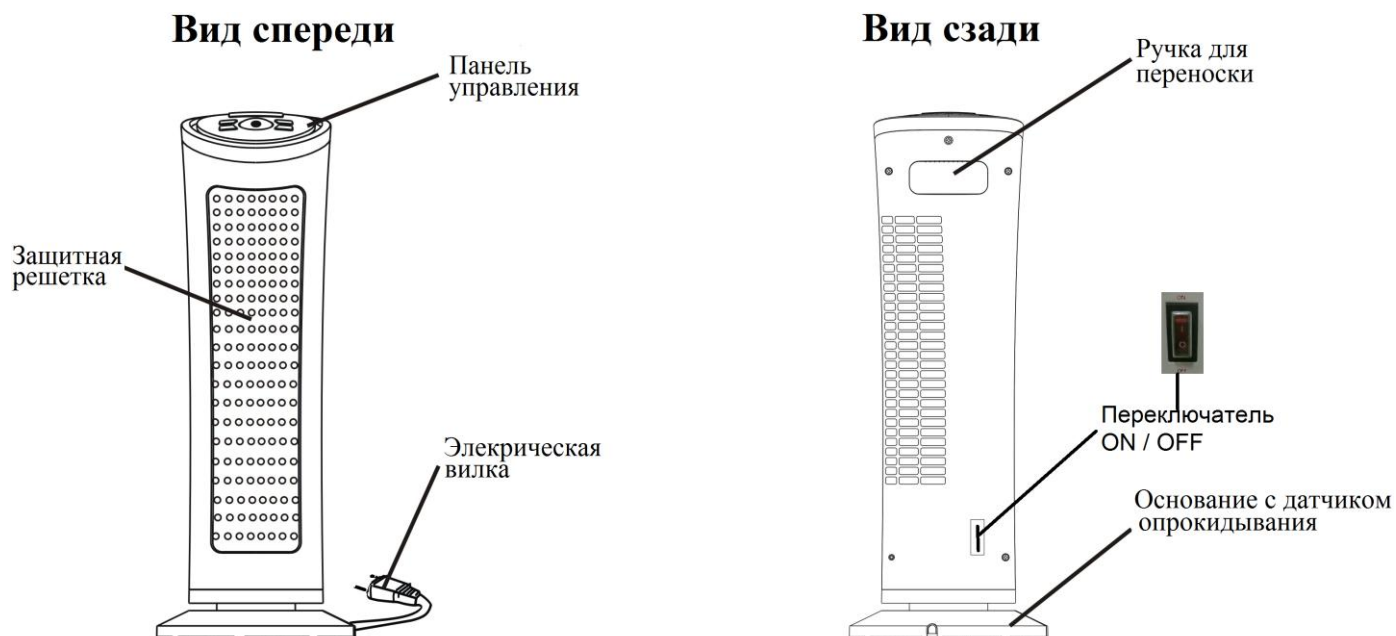

Панель управления

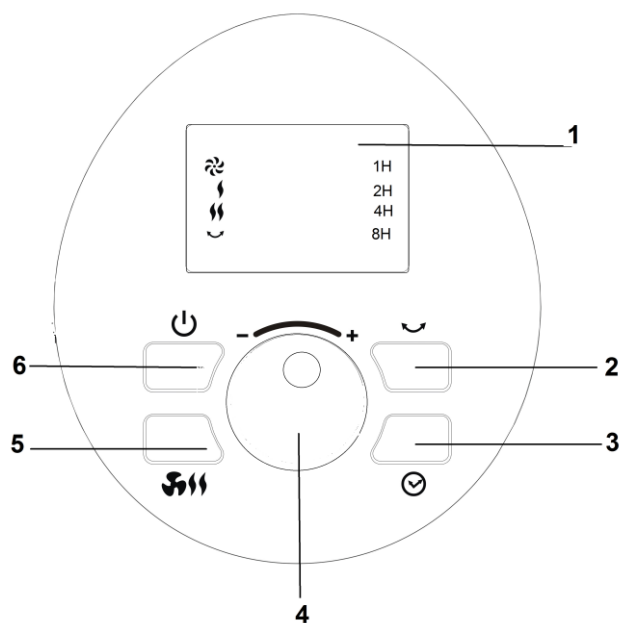

1. Дисплей
2. Кнопка функции вращения корпуса
3. Кнопка Таймер
4. Кнопка для установки температуры
5. Выбор режима работы обогревателя
6. Включение / выключение прибора

Комплектация



- Прибор – 1 шт.
- Пульт дистанционного управления – 1 шт.
- Инструкция по эксплуатации – 1 шт.
- Список сервисных центров – 1 шт.
- Гарантийный талон – 1 шт.

Эксплуатация прибора

Подготовка прибора к эксплуатации.

- Выньте прибор из коробки, удалите весь упаковочный материал.
- Убедитесь, что вентилятор стоит на ровной твердой поверхности.
- Не допускается эксплуатация прибора в перевернутом и других неустойчивых положениях.
- Включите прибор в сеть 220–240 В ~ 50Гц. Убедитесь, что вилка плотно вставлена в розетку.







Использование прибора

1. Установите переключатель ON/OFF, расположенный сзади в нижней части задней обогревателя, в положение ON.
2. Включите прибор, нажав кнопку “” (6). Раздастся звуковой сигнал, а на дисплее отобразится температура в помещении.
3. При повторном нажатии на кнопку “” прибор отключится.
4. Для того, чтобы установить желаемую температуру (в диапазоне от 15 до 30°C) необходимо повернуть кнопку 4 по часовой стрелке (в направлении от «-» к «+») и зафиксировать выбранную температуру, нажав на кнопку 4. Если вы не нажмете на кнопку 4, цифры на дисплее будут мигать в течение 5 секунд, а затем значение температуры вернется к значению, установленному в предыдущий раз. Прибор начнет обогрев, работая в режиме обогрева при низком уровне мощности (1000 Вт). На дисплее будет гореть индикатор рядом со значком “”.



Для уменьшения устанавливаемой температуры соответственно поверните кнопку 4 против часовой стрелки (в направлении «-») и зафиксируйте выбранное значение нажатием на кнопку 4.

Внимание: В случае, если комнатная температура будет равна температуре, которую вы установили, или на 1°C выше этой температуры, прибор отключится. Если температура опустится ниже установленной температуры, прибор включится опять.



Выбор режима работы обогревателя:

5. При работающем приборе последовательным нажатием на кнопку “” устанавливается желаемый режим работы обогревателя, а на дисплее индикаторная лампочка светится напротив соответствующего значка:
 - “” – режим обогрева при минимальной мощности
 - “” – режим обогрева при максимальной мощности
 - “” – работа вентилятора без обогрева
6. Для выключения прибора необходимо нажать на кнопку “” . Все функции перестанут работать, за исключением вентилятора. Для охлаждения прибора вентилятор продолжит работу еще в течение 30 секунд (мигает индикатор рядом со значком “”) и отключится.
7. Установите переключатель ON/OFF в положение OFF и выключите прибор из сети.

8. Функция Таймер

При работающем приборе данная функция позволяет установить время, по истечении которого прибор автоматически отключится. Последовательно нажимая на кнопку “” выберите 1 / 2 / 4 / 8 часов для установки таймера. Индикатор на дисплее указывает на установленное время (соответственно 1Н / 2Н / 4Н / 8Н). При установленном времени таймера на 8 часов и при последующем нажатии на кнопку “” еще раз таймер отключится.

9. Функция вращения корпуса.

При нажатии на кнопку “”, корпус обогревателя начинает поворачиваться на угол 70° относительно вертикальной оси, тем самым более эффективно прогревая помещение. Для выключения функции нажмите кнопку “” вторично.

10. Пульт дистанционного управления (ПДУ).

Перед использованием пульта вставьте в него две «AAA» батарейки.

Не используйте одновременно старые и новые батарейки, а также разные типы элементов питания.

Управление всеми функциями нагревателя посредством пульта дистанционного управления аналогичны управлению с помощью панели управления.

Соответствие кнопок на панели управления и ПДУ представлено в таблице 1:



Таблица 1

Кнопка на панели управления	Кнопка на ПДУ	Назначение
	 ON/OFF	Включение / выключение прибора
		Выбор режима работы обогревателя
		Установка времени автоматического отключения прибора
 (Кнопка 4)	+ UP	Увеличение желаемой температуры на 1°C
	- DOWN	Уменьшение желаемой температуры на 1°C
		Включение функции вращения корпуса обогревателя

11. Функция защиты.

- Нагреватель оборудован защитой от перегрева. При повышении внутренней температуры обогревателя выше обычной рабочей температуры сработает защита, и обогреватель отключится. В этом случае необходимо выключить обогреватель, вынув вилку из розетки, и дать ему остыть примерно 10 минут. Затем включить согласно данной инструкции.
- Обогреватель оснащен защитой от опрокидывания. При наклоне или при опрокидывании прибора, датчик отключит прибор.

Чистка и уход

- Прибор рекомендуется чистить хотя бы один раз в месяц и перед его хранением после окончания сезона использования.
- Перед чисткой необходимо отключить прибор от сети и дать ему остыть.
- Протрите внешние поверхности прибора мягкой сухой тряпкой.
Не применяйте растворителей или абразивов, а так же не используйте воду.
- Керамический обогреватель необходимо регулярно чистить, снимать пыль с его поверхности, поскольку пыль отрицательно воздействует на эффективность работы прибора.
- Не очищайте поверхность острыми твердыми инструментами.
- По окончании сезона использования обогревателя упакуйте его и уберите в сухое прохладное место для хранения.

Технические данные

Модель **PCSH 0920RCD** – керамический напольный обогреватель с дистанционным управлением торговой марки Polaris

Напряжение: 220-240 В

Частота: ~50 Гц

Максимальная потребляемая мощность 2000 Вт

Класс защиты – II

Информация о сертификации

Прибор сертифицирован на соответствие нормативным документам РФ и др.

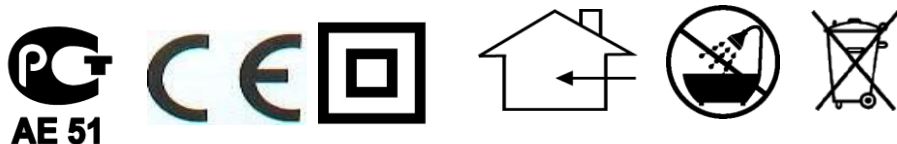

Примечание: Вследствие постоянного процесса внесения изменений и улучшений, между инструкцией и изделием могут наблюдаться некоторые различия. Производитель надеется, что пользователь обратит на это внимание.

Расчетный срок службы изделия: 5 лет

Гарантийный срок: 1 год со дня покупки

Производитель: ООО "Текстон Корпорэйшн"

1201 Маркет Стрит, Вилмингтон 19801, штат Делавэр, США

ГАРАНТИЙНОЕ ОБЯЗАТЕЛЬСТВО

Изделие: **Обогреватель напольный керамический**

Модель: **PCSH 0920RCD**

Настоящая гарантия предоставляется изготовителем в дополнение к правам потребителя, установленным действующим законодательством Российской Федерации, и ни в коей мере не ограничивает их.

Настоящая гарантия действует в течение 12 месяцев с даты приобретения изделия и подразумевает гарантийное обслуживание изделия в случае обнаружения дефектов, связанных с материалами и работой. В этом случае потребитель имеет право, среди прочего, на бесплатный ремонт изделия. Настоящая гарантия действительна при соблюдении следующих условий:

1. Изделие должно быть приобретено только на территории России, причем исключительно для личных бытовых нужд. Изделие должно использоваться в строгом соответствии с инструкцией по эксплуатации с соблюдением правил и требований по безопасности.
2. Обязанности изготовителя по настоящей гарантии исполняются на территории России продавцами – уполномоченными дилерами изготовителя и официальными обслуживающими (сервис) центрами. Настоящая гарантия не распространяется на изделия, приобретенные у неуполномоченных изготовителем продавцов, которые самостоятельно отвечают перед потребителем в соответствии с российским законодательством.
3. Настоящая гарантия не распространяется на дефекты изделия, возникшие в результате:
 - Химического, механического или иного воздействия, попадания посторонних предметов во внутрь изделия;
 - Неправильной эксплуатации, заключающейся в использовании изделия не по его прямому назначению, а также установки и эксплуатации изделия с нарушением правил и требований техники безопасности;
 - Износа деталей отделки, ламп, батарей, защитных экранов, накопителей мусора, ремней, щеток и иных деталей с ограниченным сроком использования;
 - Ремонта изделия, произведенного лицами или фирмами не являющимися авторизованными сервисными центрами*;
4. Настоящая гарантия действительна по предъявлении вместе с оригиналом настоящего талона, оригиналом товарного чека, выданного продавцом, и изделия, в котором обнаружены дефекты.
5. Настоящая гарантия действительна только для изделий, используемых для личных бытовых нужд, и не распространяется на изделия, которые используются для коммерческих, промышленных или профессиональных целей.

По всем вопросам гарантийного обслуживания изделий Поларис обращайтесь к Вашему местному официальному продавцу Поларис.

*Адреса авторизованных обслуживающих центров на сайте Компании: www.polar.ru