



Panasonic®

Инструкции по эксплуатации Кондиционер

Модель №.

Внутренний блок
CS-HE9MKD
CS-HE12MKD

Внешний блок
CU-HE9MKD
CU-HE12MKD



РУССКИЙ

Перед началом эксплуатации данного устройства внимательно прочитайте инструкции по эксплуатации и сохраните их.

УКРАЇНСЬКА

Уважно прочитайте цю інструкцію перед експлуатацією кондиціонера і збережіть її для довідок у майбутньому.

ҚАЗАҚША

Құрылғыны пайдаланбас бұрын осы пайдалану нұсқауларын мұқият оқыңыз және оларды болашақ анықтамалық үшін сақтап қойыңыз.

Название и адрес завода-изготовителя указаны на упаковке и на изделии.



**КРАТКАЯ ИНСТРУКЦИЯ
ПОЛЬЗОВАТЕЛЯ
КОРОТКА ІНСТРУКЦІЯ
ҚЫСҚАША НҰСҚАУЛЫҚ**



© Panasonic HA Air-Conditioning (M) Sdn. Bhd. 2010.
Неразрешенное копирование и распространение
являются нарушением закона.

СОДЕРЖАНИЕ

МЕРЫ ПРЕДОСТОРОЖНОСТИ	4~5
ДИСТАНЦИОННОЕ УПРАВЛЕНИЕ	6~8
ВНУТРЕННИЙ БЛОК	9
УСТРАНЕНИЕ НЕИСПРАВНОСТЕЙ	10
ИНФОРМАЦИЯ	11
КРАТКАЯ ИНСТРУКЦИЯ ПОЛЬЗОВАТЕЛЯ	ЗАДНЯЯ КРЫШКА

ПРИМЕЧАНИЕ : Иллюстрации в данном руководстве предназначены для пояснительных целей и могут отличаться для конкретного кондиционера. В связи с последующим совершенствованием конструкции могут вноситься изменения без предварительного уведомления.

УКРАЇНСЬКА

Дякуємо за придбання кондиціонера компанії Panasonic

ЗМІСТ

ТЕХНІКА БЕЗПЕКИ	14~15
ПУЛЬТ ДИСТАНЦІЙНОГО КЕРУВАННЯ	16~18
ВНУТРІШНІЙ БЛОК	19
УСУНЕННЯ НЕСПРАВНОСТЕЙ	20
ІНФОРМАЦІЯ	21
КОРОТКА ІНСТРУКЦІЯ	ЗАДНЯ ОБКЛАДИНКА

ПРИМІТКА : Наведені тут ілюстрації служать тільки для пояснення; зовнішній вигляд кондиціонера може відрізнятися від зображеного. Конструкція і дизайн виробу можуть бути змінені без попередження з метою його вдосконалення.

ҚАЗАҚША

Panasonic аяа желдеткішін сатып алғаныңыз үшін рақмет

МАЗМҰНЫ

САҚТЫҚ ШАРАЛАРЫ	24~25
ҚАШЫҚТАН БАСҚАРУ ҚҰРАЛЫ	26~28
ІШКІ ҚҰРЫЛҒЫ	29
АҚАУЛЫҚТАРДЫ ЖООУ	30
АҚПАРАТ	31
ҚЫСҚАША НҰСҚАУЛЫҚ	АРТҚЫ ҚАҚПАҚ

ЕСКЕРТПЕ : Осы нұсқаулықтағы суреттер тек түсіндіру мақсатында берілген және олар нақты құрылғыдан басқа болуы мүмкін. Құрылғы болашақта жетілдірілген болса, нұсқаулық ескертусіз өзгертілуі мүмкін.

УСЛОВИЯ ЭКСПЛУАТАЦИИ

Используйте данный кондиционер в следующем диапазоне температур

Температура (°C)		В помещении		Вне помещения	
		*DBT	*WBT	*DBT	*WBT
ОХЛАЖДЕНИЕ	Макс.	32	23	43	26
	Мин.	16	11	-15	-
ОБОГРЕВ	Макс.	30	-	24	18
	Мин.	16	-	-15	-

* DBT: Температура по сухому термометру
* WBT: Температура по влажному термометру

- При наружной температуре -15°C в нежилом помещении, таком как машинный зал, с температурой 16°C или выше и влажностью до 80% этот блок может работать в качестве охлаждающего устройства.
- Во время работы в режиме охлаждения при понижении наружной температуры ниже -15°C компрессор выключится и возобновит работу, как только температура поднимется выше -15°C .

УМОВИ ЕКСПЛУАТАЦІЇ

Кондиціонер потрібно використовувати в такому температурному діапазоні

Температура (°C)		У приміщенні		Зовні	
		*DBT	*WBT	*DBT	*WBT
ОХОЛОДЖЕННЯ	Макс.	32	23	43	26
	Мин.	16	11	-15	-
ОБІГРІВ	Макс.	30	-	24	18
	Мин.	16	-	-15	-

* DBT: Температура за сухим термометром
* WBT: Температура за вологим термометром

- Цей пристрій здатен працювати як пристрій охолодження у не житловому приміщенні, наприклад у кімнаті з комп'ютерами, де температура у приміщенні становить 16°C або вище і вологість 80%, коли зовнішня температура нижча -15°C .
- Під час процесу охолодження, коли зовнішня температура опуститься нижче -15°C , компресор вимкнеться і відновить роботу, коли температура підніметься вище -15°C .

ПАЙДАЛАНУ ШАРТЫ

Осы аиа желдеткішін мына температура ауқымында пайдаланыңыз

Температура (°C)		Ішкі		Сыртқы	
		*DBT	*WBT	*DBT	*WBT
САЛҚЫНДАТУ	Ең көп	32	23	43	26
	Ең аз	16	11	-15	-
ЖЫЛЫТУ	Ең көп	30	-	24	18
	Ең аз	16	-	-15	-

* DBT: Құрғақ температура
* WBT: Ылғал температура

- Бұл құрылғы бөлме жылуы 16°C немесе одан жоғары және бөлме ылғалдылығы 80% дейінгі компьютер бөлмесі сияқты тұрғын емес бөлмеде сыртқы температура төмен, -15°C салқындатқыш ретінде жұмыс істей алады.
- Сыртқы температура -15°C дейін түсіп кетсе, компрессор өшіріледі және температура -15°C асқан кезде, жұмысын жалғастырады.

МЕРЫ ПРЕДОСТОРОЖНОСТИ

Во избежание получения травм, нанесения телесных повреждений другим лицам и ущерба имуществу следует соблюдать следующие инструкции. Неправильная эксплуатация вследствие несоблюдения инструкций нанесет вред или ущерб, степень серьезности которых классифицируется следующим образом:



ПРЕДУПРЕЖДЕНИЕ

Этот символ предупреждает о смертельной опасности или о риске получения серьезной травмы.



ПРЕДОСТЕРЕЖЕНИЕ

Этот символ предупреждает об опасности травмы или нанесения вреда имуществу.

Инструкции, которые следует выполнять, обозначаются следующими символами:



Этот символ обозначает действие как ЗАПРЕЩЕННОЕ.



Эти символы обозначают действия как ОБЯЗАТЕЛЬНЫЕ.

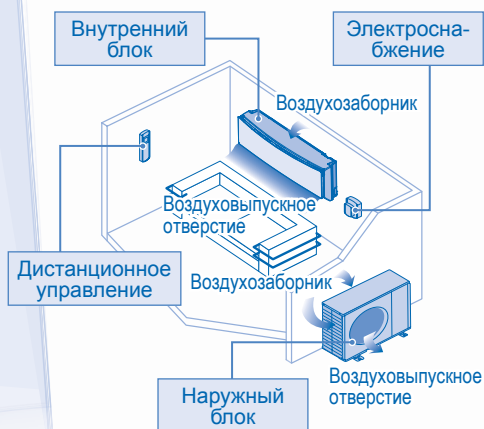

ПРЕДУПРЕЖДЕНИЕ

ВНУТРЕННИЙ И НАРУЖНЫЙ БЛОКИ



Данное устройство может использоваться лицами с ограниченными физическими, чувствительными или умственными способностями (включая детей) или лицами с отсутствием опыта или знания только при условии, что они находятся под надзором или получили от лица, ответственного за их безопасность, соответствующие инструкции по использованию изделия. Дети должны находиться под наблюдением. Необходимо следить за тем, чтобы они не играли с устройством.

Для чистки внутренних деталей, ремонта, установки, переноса и переустановки блока следует обращаться к официальному дилеру. Неправильная установка и обращение могут привести к утечке, поражению электрическим током или пожару.



Не устанавливайте блок в потенциально взрыво- или огнеопасной среде. Несоблюдение данного условия может привести к пожару.

Не вставляйте пальцы или другие предметы в наружный или внутренний блок кондиционера, поскольку вращающиеся части могут нанести травму.



Не прикасайтесь к наружному блоку кондиционера во время грозы, это может привести к поражению электрическим током.

Во избежание переохлаждения не подвергайте себя прямому воздействию холодного воздуха в течение длительного времени.

Не садитесь и не становитесь на устройство, вы можете упасть.



ДИСТАНЦИОННОЕ УПРАВЛЕНИЕ



Держите пульт ДУ вдали от грудных и маленьких детей, во избежание случайного проглатывания батарей.

ЭЛЕКТРОСНАБЖЕНИЕ



Во избежание перегрева и возникновения пожара не используйте модифицированный шнур, сращенный шнур, удлинитель или шнур, не соответствующий техническим условиям.



Для предотвращения перегрева, возникновения пожара или поражения электрическим током:

- Не используйте одну и ту же розетку питания с другим оборудованием.
- Не прикасайтесь к оборудованию мокрыми руками.
- Не изгибайте шнур электропитания.
- Не включайте и не выключайте питание кондиционера включением вилки в розетку или ее извлечением.



ПРЕДУПРЕЖДЕНИЕ

ЭЛЕКТРОСНАБЖЕНИЕ



Если кабель электропитания поврежден, во избежание опасности замену должен произвести изготовитель, представитель изготовителя по сервисному обслуживанию или аналогичный квалифицированный специалист.

Во избежание поражения электрическим током или возникновения пожара настоятельно рекомендуется установить на данное устройство автоматический выключатель с функцией защиты от утечки на землю (ELCB) или устройство контроля остаточного тока (RCD).

Для предотвращения перегрева, возникновения пожара или поражения электрическим током:

- Правильно вставляйте вилку в розетку.
- Пыль, скапливающуюся на штепселе шнура электропитания, необходимо периодически удалять с помощью влажной ткани.

При возникновении любых неисправностей/сбоев следует прекратить использовать изделие и вынуть штепсель шнура питания из розетки или выключить сетевой выключатель и прерыватель. (Риск задымления/возгорания/поражения электрическим током)

Примеры неисправностей/сбоев

- Частое выключение ELCB.
- Появился запах гари.
- Появился ненормальный шум или вибрация блока.
- Утечка воды из внутреннего блока.
- Шнур питания или штепсель становятся слишком горячими.
- Невозможно контролировать скорость вентилятора.
- Кондиционер сразу перестает функционировать даже при включении для работы.
- Вентилятор не останавливается даже при остановке работы.

Незамедлительно свяжитесь с местным дилером для обеспечения технического обслуживания/выполнения ремонтных работ.



Во избежание поражения электрическим током или возникновения пожара оборудование должно быть заземлено.



Поражение электрическим током можно предотвратить, если в следующих ситуациях вы будете отключать питание и извлекать штепсель из розетки питания:



- Перед чисткой или сервисным обслуживанием.
- В случае неиспользования в течение длительного времени.
- Во время слишком сильной грозовой активности.



ПРЕДОСТЕРЕЖЕНИЕ

ВНУТРЕННИЙ И НАРУЖНЫЙ БЛОКИ



Во избежание повреждения или образования на блоке коррозии не мойте внутренний блок водой, бензолом, растворителем и не чистите абразивной пастой.

Не используйте для хранения точного оборудования, продуктов, животных, растений, художественных произведений или других предметов. Это может привести к ухудшению качества и т.д.

Во избежание распространения огня не используйте каких-либо приборов открытого горения перед выходом воздушного потока.

Во избежание нанесения повреждений растениям или травм домашним животным не размещайте их непосредственно под воздушным потоком.

Не прикасайтесь к острым алюминиевым ребрам, острые части могут нанести травму.



Не включайте внутренний блок во время полирования пола. После полирования прежде, чем вновь включить блок, тщательно проветрите комнату.

Для предотвращения повреждения блока не устанавливайте его в замасленных и задымленных местах.

Во избежание травм не разбирайте блок для чистки.

Во избежание получения травм во время чистки блока не вставайте на неустойчивую скамью.

Не размещайте на блоке вазу или емкость с водой. Вода может попасть в блок и повредить изоляцию. Это может стать причиной поражения электрическим током.

Не открывайте надолго окно или дверь во время работы кондиционера в режиме ОХЛАЖДЕНИЯ/ОСВЕЖЕНИЯ.



Для предотвращения утечек воды убедитесь, что дренажная трубка подсоединена правильно, следите за тем, чтобы на дренажном выпуске не было спускных трубок, контейнеров и чтобы он не был погружен в воду.

Регулярно проветривайте помещение после длительного использования кондиционера или после его использования вместе с любым топливным оборудованием.

Для предотвращения падения блока после длительной эксплуатации проверьте, не поврежден ли установочный кронштейн.

ДИСТАНЦИОННОЕ УПРАВЛЕНИЕ



Не используйте никель-кадмиевые (Ni-Cd) аккумуляторы. Это может повредить пульт дистанционного управления.



Для предотвращения возникновения неисправности или повреждения пульта ДУ:

- Извлеките батареи, если кондиционер не будет эксплуатироваться в течение длительного времени.
- Новые батарейки того же типа следует устанавливать с соблюдением указанной полярности.

ЭЛЕКТРОСНАБЖЕНИЕ



Для предотвращения поражения электрическим током не тяните шнур, чтобы вытащить штепсель из розетки.

ДИСТАНЦИОННОЕ УПРАВЛЕНИЕ



ИНДИКАТОР

PATROL SENSOR

POWER

TIMER

ECONAVI

AUTO COMFORT

e-ion

POWERFUL/QUIET

(Красный/Оранжевый/Синий)

(Зеленый)

(Оранжевый)

(Зеленый)

(Зеленый)

(Синий)

(Оранжевый)

Дисплей пульта дистанционного управления

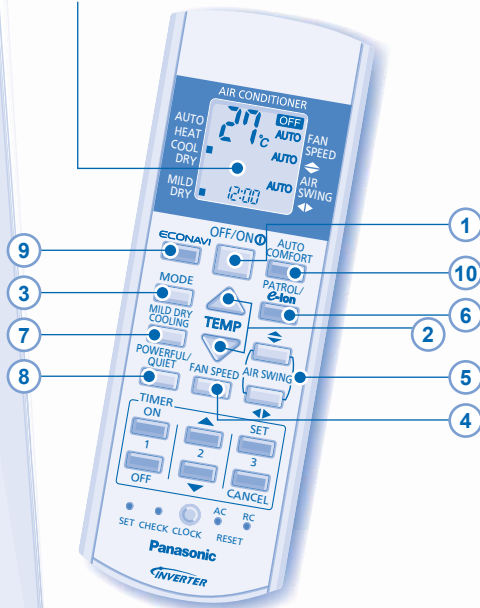

Нажмите кнопку пульта дистанционного управления

1 ДЛЯ ВКЛЮЧЕНИЯ ИЛИ ВЫКЛЮЧЕНИЯ БЛОКА



- Пожалуйста, обратите внимание на индикацию OFF (выключение), находящуюся на дисплее пульта дистанционного управления, чтобы предотвратить неправильный запуск/остановку устройства.

2 УСТАНОВКА ТЕМПЕРАТУРЫ

- Диапазон выбора: 16°C ~ 30°C.
- Использование аппарата в диапазоне рекомендованных температур может привести к экономии электроэнергии.
РЕЖИМ НАГРЕВА: 20°C ~ 24°C.
РЕЖИМ ОХЛАЖДЕНИЯ: 26°C ~ 28°C.
РЕЖИМ ОСУШЕНИЯ: 1°C ~ 2°C ниже комнатной температуры.

3 ВЫБОР РЕЖИМА РАБОТЫ

АВТОМАТИЧЕСКИЙ РЕЖИМ - Для вашего удобства

- В течение выбора режима работы мигает индикатор питания.
- Блок выбирает режим работы каждые 30 минут в зависимости от заданной температуры, наружной температуры и температуры в помещении.

РЕЖИМ НАГРЕВА - Для обогрева

- Блоку необходимо некоторое время, чтобы прогреться. Во время выполнения этой операции мигает индикатор питания.

РЕЖИМ ОХЛАЖДЕНИЯ - Для охлаждения

- Чтобы уменьшить потребление электроэнергии при работе в режиме охлаждения, используйте занавески для предотвращения воздействия солнечного света и внешнего тепла.

РЕЖИМ ОСУШЕНИЯ - Для уменьшения уровня влажности в помещении

- Блок работает при малой скорости вентилятора для слабого охлаждения.

4 ВЫБОР СКОРОСТИ ВЕНТИЛЯТОРА (5 ВАРИАНТОВ)



- Для автоматического режима (AUTO) скорость вентилятора внутреннего блока автоматически регулируется в соответствии с режимом.

5 РЕГУЛИРОВАНИЕ НАПРАВЛЕНИЯ ПОТОКА ВОЗДУХА (5 ВАРИАНТОВ)

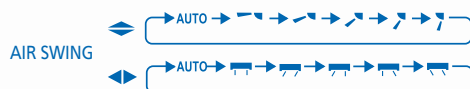

- Обеспечивает проветривание помещений.
- В режиме ОХЛАЖДЕНИЯ/ОСУШЕНИЯ, если установлен режим AUTO, жалюзи движутся влево/вправо и вверх/вниз автоматически.
- В режиме НАГРЕВА, если установлен режим AUTO, горизонтальные жалюзи фиксируются в заранее заданной позиции. После повышения температуры вертикальные жалюзи движутся влево/вправо.

6 ВЫРАБОТКА ЧИСТОГО И СВЕЖЕГО ВОЗДУХА

PATROL/
E-ion → PATROL → E-ion → NORMAL

PATROL - Контроль качества воздуха

- Определяет качество воздуха; Режим очистки воздуха электро-ионами активируется, когда качество воздуха находится на низком уровне.
- Независимо от качества воздуха для поддержания свежести воздуха функция генерирования отрицательно заряженных ионов активируется автоматически (индикатор PATROL SENSOR становится красным) в следующих случаях:

Индикатор	Качество воздуха
Синий	Чистый
Оранжевый	Умеренный
Красный	Грязный

- через 2 минуты после включения кондиционера или
- по истечении 4 часов работы на чистом уровне.

- Могут быть включены даже при выключенном блоке.

OFF/ON



- При включении аппарата нажатием кнопки функция Patrol начинает работать автоматически.

E-ion - Для обновления и очистки воздуха



- Генерирует отрицательно заряженные ионы для достижения эффекта свежего воздуха и притягивает пыль, которая захватывается фильтрами положительно заряженных ионов.
- Могут быть включены даже при выключенном блоке. В этом состоянии регулирование скорости вентилятора и качания воздушного потока невозможно.

7 ЧТОБЫ ПОДНЯТЬ УРОВЕНЬ ВЛАЖНОСТИ

- Работа в этом режиме снижает сухость воздуха и обеспечивает комфортную обстановку только в режиме ОХЛАЖДЕНИЕ.
- Когда настройка вертикального направления потока воздуха установлена на AUTO, жалюзи останавливаются в нижнем положении, что позволяет избежать контакта с холодным воздухом. Тем не менее, регулировка направления жалюзи может производиться вручную.

8 ПЕРЕКЛЮЧЕНИЕ МЕЖДУ РЕЖИМОМ БЫСТРОГО ДОСТИЖЕНИЯ НЕОБХОДИМОЙ ТЕМПЕРАТУРЫ И БЕСШУМНЫМ РЕЖИМОМ РАБОТЫ



POWERFUL/
QUIET → POWERFUL → QUIET → NORMAL

POWERFUL БЫСТРОЕ ДОСТИЖЕНИЕ ТЕМПЕРАТУРЫ

- Эта операция остановится автоматически через 20 минут.

QUIET БЕСШУМНЫЙ РЕЖИМ РАБОТЫ

- Данная функция уменьшает шум воздушного потока.
- При активировании этого рабочего режима яркость индикатора уменьшается.

9 10 ОТСЛЕЖИВАНИЕ ПРИСУТСТВИЯ И АКТИВНОСТИ ЧЕЛОВЕКА ДЛЯ ЭКОНОМИИ ЭЛЕКТРОЭНЕРГИИ И ОПТИМИЗАЦИИ КОМФОРТА

ECONAVI — Для оптимизации экономии электроэнергии
ECONAVI
AUTO COMFORT ----- Для максимизации комфорта
AUTO COMFORT

- При активировании любой из операций кондиционер начнет процесс инициализации, который продлится приблизительно 1 минуту. Индикатор активности человека будет последовательно мигать.
- После инициализации датчик активности человека начнет обнаруживать уровень источника тепла и движения, а блок отрегулирует температуру и силу потока воздуха для постоянного поддержания комфорта.

Источник тепла и движение	Низкая	Высокая	Нормальная	Нет
Режим охлаждения/осушения				+2°C
Установка температуры	+1°C			
Установка скорости вентилятора	+1 касание	-1°C		≤ Средний вентилятор

Режим обогрева	+0.3°C			
Установка температуры				
Установка скорости вентилятора		-2°C		-2°C

- * В течение первых 15 минут или до достижения установленной температуры.

- Кроме того, датчик активности человека будет сканировать помещение на наличие источника тепла и движения в соответствии с разделением на зоны.

Индикатор активности человека	Источник тепла и движение
≧ ≡ ≦	В левой зоне помещения
≡ ≡ ≡	В правой зоне помещения
≡ ≧ ≡ ≡	В центральной зоне или нескольких зонах помещения.

- Блок определит горячую точку источника тепла и движения и автоматически отрегулирует или зафиксирует жалюзи горизонтального направления потока воздуха в заранее заданную позицию, или установит жалюзи на движение влево/вправо.

Зона обнаружения (вид сверху)

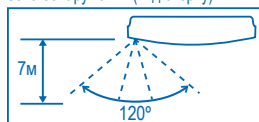

- При выборе ручного регулирования жалюзи направления потока воздуха AIR SWING ◀▶ функции ECONAVI и AUTO COMFORT отменяются.
- Датчик может не обнаруживать движущиеся объекты, удаленные более чем на 7 м или находящиеся вне зоны действия угла определения.
- На чувствительность датчика влияет месторасположение внутреннего блока, скорость движения, диапазон температур и т.д.
- Датчик может ошибочно обнаруживать вместо человека домашних животных, солнечный свет, некоторые типы вспышек, дрожание занавесок и отражение света.

ПРИМЕЧАНИЯ

PATROL/
E-ion, POWERFUL/
QUIET, AUTO
COMFORT, ECONAVI

POWERFUL/
QUIET, AUTO
COMFORT, ECONAVI

- Функции могут быть активированы во всех режимах и отменены повторным нажатием соответствующей кнопки.

- Не могут быть выбраны одновременно.
- Не может быть активирован во время работы в режиме "МЯГКОЕ СУХОЕ ОХЛАЖДЕНИЕ".

ДИСТАНЦИОННОЕ УПРАВЛЕНИЕ

11 Нажмите и удерживайте в течение 5 секунд, чтобы уменьшить или восстановить яркость индикатора блока.

12 Нажмите и удерживайте приблизительно в течение 10 секунд, чтобы отобразить настройку температуры в °C или °F.

13 Нажмите, чтобы восстановить стандартную настройку пульта дистанционного управления.

14 Не используется в нормальных функциях.

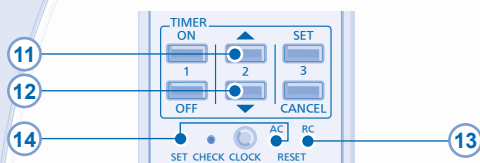

НАСТРОЙКА ТАЙМЕРА

- 2 установки таймеров ВКЛЮЧЕНИЯ и ВЫКЛЮЧЕНИЯ доступны для включения или выключения блока в заранее заданное время.
- Для установки каждого таймера выполните действия, указанные ниже:



- Пример применения в гостиной:
Утро: ON ① в 07:00 (Подъем)
OFF ① в 08:00 (Отправление на работу)
Вечер: ON ② в 17:00 (Возвращение домой)
OFF ② в 22:00 (Сон)
- Для отмены таймера ВКЛЮЧЕНИЯ или ВЫКЛЮЧЕНИЯ нажмите или , чтобы выбрать соответственно ① или ②, затем нажмите .
- Если таймер отменен вручную или в результате сбоя подачи электроэнергии, его можно вновь восстановить нажатием или , чтобы выбрать соответственно ① или ②, затем нажмите .
- Предстоящий таймер отображается на дисплее и активируется последовательно.
- При установке таймера ВКЛЮЧЕНИЯ аппарат может начать работу раньше установленного времени (до 35 минут) для достижения желаемой температуры вовремя.
- Функция таймера включается по часам, установленным на пульте дистанционного управления, и ежедневно повторяет заданную программу. Для установки часов, пожалуйста, ознакомьтесь с главой "Подготовкой пульта дистанционного управления к работе" на задней обложке.

Кондиционер прекратил работу и индикатор таймера мигает.

Для поиска кода ошибки используйте пульт дистанционного управления.

- 1 Нажимайте в течение 5 секунд.
- 3 Нажимайте в течение 5 секунд, чтобы прекратить проверку.
- 4 Выключите блок и сообщите код ошибки авторизованному дилеру.

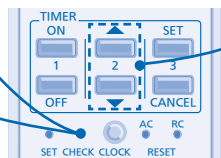

- 2 Нажимайте, пока не послышится звуковой сигнал, а затем запишите код ошибки.

Примечание:

- При возникновении некоторых ошибок можно перезапустить устройство с ограниченной работой с 4 звуковыми сигналами во время начала работы.

ВНУТРЕННИЙ БЛОК



ПРЕДОСТЕРЕЖЕНИЕ

- Перед чисткой выключите электропитание и извлеките штепсель из розетки.
- Не прикасайтесь к алюминиевому ребру, острая часть может причинить повреждение.

ИНСТРУКЦИИ ПО ЧИСТКЕ

- Не используйте бензол, разбавитель или чистящий порошок.
- Используйте исключительно мыло (\approx pH7) или химически нейтральное бытовое моющее средство.
- Не используйте воду с температурой выше 40°C.

СОВЕТ

- Для поддержания оптимальных рабочих характеристик устройства необходимо обеспечить регулярное проведение технического обслуживания и чистки. Загрязненное устройство может стать причиной возникновения неисправности, и возможно появление кода ошибки "H99". Обратитесь, пожалуйста, к официальному дилеру.

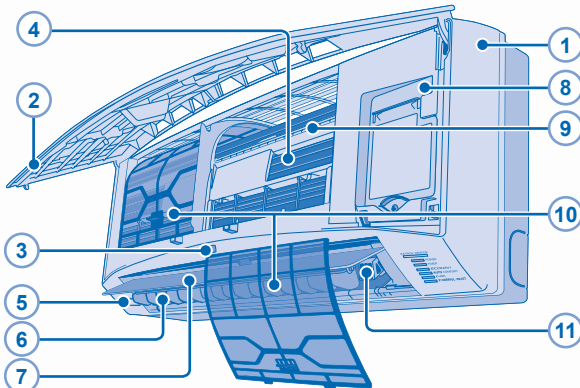

9, 10, 11 СИСТЕМА ОЧИСТКИ ВОЗДУХА с электро-ионами

- Не трогайте во время работы.

5 ДАТЧИК АКТИВНОСТИ ЧЕЛОВЕКА

- Не ударяйте датчик, не нажимайте на него с силой и не используйте для нажатия острый предмет. Это может привести к повреждению и возникновению неисправности.
- Не размещайте рядом с датчиком большие предметы и держите нагревательные или увлажнительные приборы подальше от зоны обнаружения датчика. Это может привести к неисправности датчика.

1 ВНУТРЕННИЙ БЛОК

- Аккуратно протирайте кондиционер мягкой сухой тканью.

2 ПЕРЕДНЯЯ ПАНЕЛЬ

Снимите переднюю панель

- Поднимите и потяните, чтобы снять переднюю панель.
- Осторожно промойте и высушите.

Закройте переднюю панель



- Прижмите оба конца передней панели, чтобы прочно закрыть ее.

3 РЕСИВЕР ПУЛЬТА ДИСТАНЦИОННОГО УПРАВЛЕНИЯ

4 АЛЮМИНIEВОЕ РЕБРО

5 ДАТЧИК АКТИВНОСТИ ЧЕЛОВЕКА

6 ГОРИЗОНТАЛЬНЫЕ ЖАЛЮЗИ НАПРАВЛЕНИЯ ПОТОКА

- Не регулируйте вручную.

7 ВЕРТИКАЛЬНЫЕ ЖАЛЮЗИ НАПРАВЛЕНИЯ ПОТОКА

- Не регулируйте вручную.

8 КНОПКА ВЫКЛ./ВКЛ. АВТОМАТИЧЕСКОГО РЕЖИМА

- Используется, когда пульт дистанционного управления не соответствует или работает неисправно.

Действие	Режим
Нажмите один раз.	Автоматический
Нажмите и удерживайте, пока не послышится одиночный звуковой сигнал, а потом отпустите.	Охлаждение
Нажмите и удерживайте, пока не послышится одиночный звуковой сигнал, а потом отпустите. Нажмите повторно до 2-х звуковых сигналов, затем отпустите. Нажмите кнопку, чтобы отключить.	Обогрев

9 ПРОВОД ДЛЯ НАКОПЛЕНИЯ АКТИВНЫХ ИОНОВ

10 ФИЛЬТРЫ для электро-ионов

- Регулярно очищайте фильтр.
- Осторожно промойте/прополаскайте фильтры водой во избежание повреждения их поверхности.
- Тщательно просушите фильтры в затененном месте вне досягаемости воздействия огня или прямых солнечных лучей.
- Все поврежденные фильтры заменяйте.

11 ГЕНЕРАТОР АКТИВНЫХ электро-ионов

- Очистите сухим ватным тампоном.
- Рекомендуется производить очистку генератора активных электро-ионов каждые 6 месяцев.



УСТРАНЕНИЕ НЕИСПРАВНОСТЕЙ

Следующие признаки не означают наличие неисправности:

ПРИЗНАК	ПРИЧИНА
Из внутреннего блока выделяется туман.	▶ • Эффект конденсации, вызванный процессом охлаждения.
Во время работы слышен звук льющейся воды.	▶ • Поток хладагента внутри блока.
В помещении специфический запах.	▶ • Это может быть вызвано запахом сырости от стен, ковра, мебели или одежды.
При установке скорости вращения вентилятора в автоматический режим вентилятор внутреннего блока время от времени останавливается.	▶ • Это помогает устранять запахи в окружающей среде.
Поток воздуха продолжает подаваться даже после остановки работы.	▶ • Выделение оставшегося тепла из внутреннего блока (максимум 30 секунд).
После повторного пуска начало работы задерживается на несколько минут.	▶ • Задержка предназначена для защиты компрессора блока.
Из наружного блока выделяется вода/пар.	▶ • На трубах происходит конденсация или испарение.
Индикатор таймера всегда включен.	▶ • При установленном таймере кондиционер будет ежедневно повторять заданную программу.
Во время режима ОБОГРЕВА индикатор питания мигает, при этом теплый воздух не подается (а жалюзи закрыты).	▶ • Блок находится в режиме размораживания (а настройки направления потока воздуха AIR SWING установлена на автоматический режим AUTO).
В режиме обогрева вентилятор внутреннего блока время от времени останавливается.	▶ • Чтобы избежать непреднамеренного охлаждающего воздействия.
Индикатор питания мигает до включения аппарата.	▶ • Если таймер был установлен в положение ВКЛ. (ON), эта операция предназначена для подготовки к работе.
Потрескивающий звук во время работы.	▶ • Изменения температуры являются причиной расширения/сжатия блока.
Непостоянный поток воздуха во время работы режима PATROL.	▶ • Во время работы в режиме контроля за качеством воздуха скорость вентилятора регулируется автоматически. Активируйте БЕСШУМНЫЙ (QUIET) режим для поддержания постоянного воздушного потока.
Одновременное включение 2 или более индикаторов активности человека.	▶ • Идет оценка зоны источника тепла и движения.

Перед обращением в сервисный центр проверьте следующее:

ПРИЗНАК	ПРОВЕРЬТЕ
Аппарат в режимах нагрева/охлаждения работает неэффективно.	▶ • Правильно установите температуру. ▶ • Закройте все двери и окна. ▶ • Произведите очистку или замену фильтров. ▶ • Удалите все инородные тела из входного или выходного вентиляционных отверстий.
Шум во время эксплуатации.	▶ • Проверьте, не установлен ли аппарат под наклоном? ▶ • Правильно закройте переднюю панель.
ДУ не работает. (Темный дисплей или слабый сигнал передачи.)	▶ • Правильно установите батареи. ▶ • Замените разряженные батареи.
Кондиционер не работает.	▶ • Проверьте, не разомкнуты ли контакты автоматического выключателя? ▶ • Проверьте, не установлено ли время таймера?
Аппарат не принимает сигнал от пульта дистанционного управления.	▶ • Убедитесь, что перед приемником отсутствуют препятствия. ▶ • Некоторые люминесцентные излучения могут создавать помехи передатчику сигнала. Пожалуйста, проконсультируйтесь у авторизованного дилера.
Датчик функции Patrol или индикатор отрицательно заряженных ионов на внутреннем блоке мигают.	▶ • Остановите работу в режиме Patrol или e-ion, затем запустите заново. Если датчик контроля или индикатор активных ионов продолжает мигать, пожалуйста, проконсультируйтесь у авторизованного дилера.

ПЕРИОДИЧЕСКАЯ (СЕЗОННАЯ) ПРОВЕРКА ПРИ ДЛИТЕЛЬНОМ ПЕРИОДЕ БЕЗ ЭКСПЛУАТАЦИИ

- Проверка батареек из пульта дистанционного управления.
- Убедитесь в отсутствии инородных тел, блокирующих воздухозаборное и воздуховывпускное отверстия.
- Используйте кнопку Auto OFF/ON (Автоматическое ВЫКЛ./ВКЛ.) для выбора режима охлаждения/обогрева через 15 минут работы. Нормальной является следующая разница температур между входным и выходным воздушными каналами:
При охлаждении: $\geq 8^{\circ}\text{C}$ При обогреве: $\geq 14^{\circ}\text{C}$

ПРИ ДЛИТЕЛЬНОМ ПЕРИОДЕ БЕЗ ЭКСПЛУАТАЦИИ

- В качестве альтернативы для полного удаления влаги, оставшейся во внутренних частях, и для предотвращения возникновения плесени включите на 2-3 часа режим Обогрев.
- Выключите электропитание и извлеките штепсель из розетки.
- Извлеките батарейки из пульта дистанционного управления.

КРИТЕРИИ НЕРАБОТОСПОСОБНОСТИ

ВЫКЛЮЧИТЕ ЭЛЕКТРОПИТАНИЕ И ОТСОЕДИНИТЕ УСТРОЙСТВО ОТ СЕТИ, а затем проконсультируйтесь у авторизованного дилера в следующих случаях:

- Ненормальный шум во время работы.
- Попадание воды/посторонних частиц в пульт дистанционного управления.
- Течь воды из внутреннего блока.
- Автоматический выключатель часто срабатывает.
- Штепсельная вилка/сетевой шнур сильно нагревается.
- Неправильно функционируют кнопки или переключатели.

Информация для потребителей по сбору и утилизации старого оборудования и использованных батареек



Данные символы на изделиях, упаковке и/или сопроводительной документации означают, что использованные электрические и электронные изделия и батарейки не должны выбрасываться вместе с обычными бытовыми отходами.

Для правильной обработки, восстановления и переработки старых изделий и использованных батареек следует сдавать их в соответствующие пункты сбора согласно национальному законодательству и Директивам 2002/96/ЕС и 2006/66/ЕС.

Правильная утилизация данных изделий и батареек поможет сэкономить ценные ресурсы и предотвратить возможное негативное влияние на здоровье людей и на состояние окружающей среды, которое может возникнуть в результате неправильного обращения с отходами.

Для получения более подробной информации о сборе и переработке старых изделий и батареек обратитесь в органы местного самоуправления, сервисную службу по утилизации отходов или в торговую точку, где изделия были приобретены.

За неправильную утилизацию данных отходов в соответствии с национальным законодательством может быть назначен штраф.



Для промышленных потребителей в Европейском Союзе

Если Вы хотите избавиться от электрического и электронного оборудования, обратитесь к дилеру или поставщику и получите у них подробную информацию.

[Информация по утилизации в других странах за пределами Европейского Союза]

Данные символы действительны только в Европейском Союзе. Если Вы хотите избавиться от данных изделий, обратитесь в органы местного самоуправления или к дилеру и узнайте правильный метод утилизации.

Примечание относительно символа батареек (два нижних символа):

Данный символ должен использоваться в комбинации с химическим символом. В данном случае он соответствует требованиям, установленным Директивой о химикатах, используемых в изделиях.



Pb

ЖИЗНЬ (ЭКСПЛУАТАЦИЯ В ТЕЧЕНИЕ НЕСКОЛЬКИХ ЛЕТ)

«Установленный производителем в порядке п.2 ст.5 Федерального Закона РФ «О защите прав потребителей» срок службы для данного изделия равен 7 годам с даты производства при условии, что изделие используется в строгом соответствии с настоящей инструкцией по эксплуатации и применимыми техническими стандартами. Состояние изделия Условия производства и включают модификацию и повреждения при транспортировке. Природные стихийные действия На данное изделие не распространяется гарантия при повреждении от природных бедствий (Например - в результате наводнения)

Декларация о Соответствии
Требованиям Технического Регламента об Ограничении Использования некоторых Вредных
Веществ в электрическом и электронном оборудовании
(утверждённого Постановлением №1057 Кабинета Министров Украины)

Изделие соответствует требованиям Технического Регламента об Ограничении Использования некоторых Вредных Веществ в электрическом и электронном оборудовании (ТР ОИВВ)..

Содержание вредных веществ в случаях, не предусмотренных Дополнением №2 ТР ОИВВ:

1. свинец (Pb) – не превышает 0,1wt % веса вещества или в концентрации до 1000 миллионных частей;
2. кадмий (Cd) – не превышает 0,01wt % веса вещества или в концентрации до 100 миллионных частей;
3. ртуть (Hg) – не превышает 0,1wt % веса вещества или в концентрации до 1000 миллионных частей;
4. шестивалентный хром (Cr⁶⁺) – не превышает 0,1wt % веса вещества или в концентрации до 1000 миллионных частей;
5. полибромбифенолы (PBB) – не превышает 0,1wt % веса вещества или в концентрации до 1000 миллионных частей;
6. полибромдифеноловые эфиры (PBDE) – не превышает 0,1wt % веса вещества или в концентрации до 1000 миллионных частей.

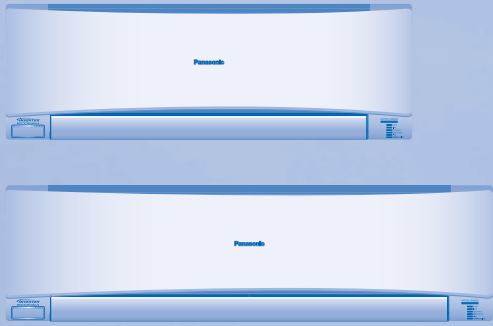

Panasonic®

Інструкція з експлуатації Кондиціонер

Модель №.

Внутрішній блок
CS-HE9MKD
CS-HE12MKD

Зовнішній блок
CU-HE9MKD
CU-HE12MKD

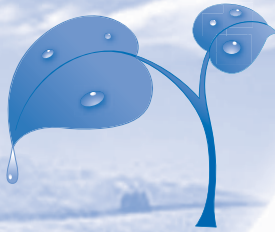

Назва та адреса виробника вказані на упаковці та на виробі.



© Panasonic HA Air-Conditioning (M) Sdn. Bhd. 2010.
Копіювання та розповсюдження без дозволу є порушенням закону.

ТЕХНІКА БЕЗПЕКИ

Щоб запобігти травмуванню себе та інших чи пошкодженню майна, дотримуйтесь поданих далі вказівок.
Неправильна експлуатація через порушення цих інструкцій може призвести до травмування чи пошкодження майна. Серйозність негативних наслідків позначається таким чином:



УВАГА

Цей символ означає небезпеку загибелі чи отримання значної травми.



ОБЕРЕЖНО

Цей символ означає небезпеку травмування чи пошкодження майна.

Інструкції позначаються такими символами:



Цей символ позначає дії, які вчиняти **ЗАБОРОНЕНО**.



Ці символи позначають дії, які є **ОБОВ'ЯЗКОВИМИ**.

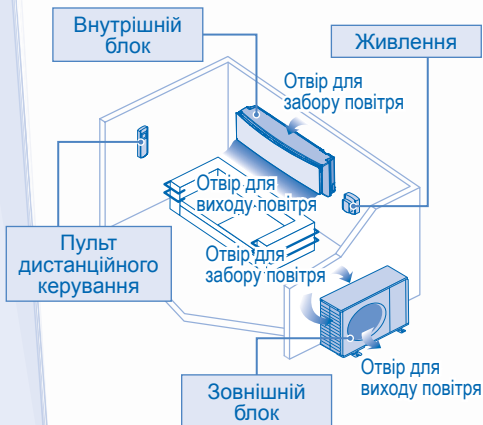

УВАГА

ВНУТРІШНІЙ БЛОК І ЗОВНІШНІЙ БЛОК



Цей виріб не призначений для користування особами (включаючи дітей) з обмеженими фізичними, сенсорними чи розумовими можливостями або особами, які відчувають брак досвіду чи знань. Користування виробом такими особами дозволене лише у разі нагляду чи попереднього інструктування особою, яка відповідає за їхню безпеку. Наглядайте за дітьми, щоб вони не бавились виробом.

З питань очищення внутрішніх частин, ремонту, встановлення, зняття чи перевстановлення пристрою звертайтеся до авторизованого дилера чи спеціаліста. Неналежне встановлення та поводження призведе до виткання, ураження електричним струмом чи пожежі.



Не встановлюйте пристрій у місці, де може статися вибух чи займання. Недотримання цієї вимоги може призвести до пожежі.

Не вставляйте пальці чи інші предмети у внутрішній чи зовнішній блок кондиціонера, оскільки частини, які повертаються, можуть призвести до травмування.



Не торкайтеся зовнішнього блоку під час грози, оскільки можливе ураження електричним струмом.

Не допускайте прямого тривалого впливу на себе холодного повітря для запобігання надмірного охолодження.

Не сідайте та не ставьте на пристрій, бо можете впасти.



ПУЛЬТ ДИСТАНЦІЙНОГО КЕРУВАННЯ



Не дозволяйте немовлятам та дітям гратися з пультом дистанційного керування, щоб уникнути випадкового ковтання батарейок.

ЖИВЛЕННЯ



Щоб запобігти перегріванню і пожежі, не використовуйте вивідний шнур, з'єднаний шнур, подовжувач чи не вказаний шнур.



Для запобігання перегріву, пожежі чи ураження електричним струмом:

- Не вмикайте в одну розетку з іншими електроприладами.
- Не торкайтеся блоку під час роботи вогними руками.
- Не перегинайте шнур електроживлення.
- Не запускайте і не зупиняйте блок шляхом вмикання в розетку та вимикання з розетки.

**УВАГА****ЖИВЛЕННЯ**

Щоб уникнути небезпеки травмування в разі пошкодження шнура живлення, його заміну повинні здійснювати працівники виробника, його сервісні представники чи фахівці, що мають аналогічну кваліфікацію.

Для запобігання ураженню електричним струмом чи пожежі настійливо рекомендуємо встановити переривач струмів витoku в землю чи захисний пристрій контролю за залишковим струмом.

Для запобігання перегріву, пожежі чи ураження електричним струмом:

- Правильно вставляйте вилку в розетку електромережі.
- Пил з вилки живлення необхідно час від часу протирати за допомогою сухої ганчірки.

Припиніть використовувати пристрій при появі будь-якої ознаки нештатної роботи/несправності і вийміть штепсельну вилку або вимкніть перемикач увімкнення/вимкнення і перемикач електроживлення (ризик появи диму / виникнення пожежі / ураження електричним струмом)

Приклади нештатної роботи / несправності

- Часто спрацьовує перемикач захисту від витіку на землю.
- З'явився запах диму.
- З'явився нетиповий шум або вібрація пристрою.
- Із внутрішнього блока витікає вода.
- Вилка або кабелів електроживлення є теплішими, ніж звичайно.
- Неможливо регулювати швидкість вентилятора.
- Пристрій негайно припиняє роботу, навіть якщо він увімкнений в робочий режим.
- Вентилятор не зупиняється, навіть коли робочий режим вимкнений.

Негайно зв'яжіться з місцевим дилером для проведення технічного обслуговування/ремонту.



Щоб запобігти ураженню електричним струмом чи пожежі, це обладнання слід заземлити.



Запобігайте ураженню електричним струмом, вимикаючи пристрій та вилку живлення з розетки у наведених далі випадках:



- Перед чищенням чи обслуговуванням.
- У разі тривалого невикористання.
- У разі сильної грози з блискавкою.

**ОБЕРЕЖНО****ВНУТРІШНІЙ БЛОК І ЗОВНІШНІЙ БЛОК**

Не мийте внутрішній блок водою, бензином, розчинником чи абразивною пастою для запобігання несправностей чи корозії пристрою.

Не використовуйте для збереження вимірювальних приладів, продуктів харчування, тварин, рослин, витворів мистецтва чи інших об'єктів. Це може призвести до їх псування, та ін.

Щоб запобігти розповсюдженню вогню, не використовуйте займисте обладнання перед отвором для виходу повітря.

Не розміщуйте рослини чи тварин близько до потоку повітря, щоб не зашкодити їм та ін.

Не доторкайтесь до гострих алюмінієвих ребер, гострі частини можуть завдати травму.



Не вмикайте внутрішній блок, коли натираєте підлогу. Перш ніж вмикати пристрій, добре провітрити приміщення.

Не встановлюйте блок у маслянистих і задимлених місцях для запобігання пошкодження пристрою.

Щоб запобігати травмування, не розбирайте блок для очищення.

Щоб запобігати травмування, не ставьте на нестійкі опори при очищенні блоку.

Не ставте вази чи ємності з водою на блок. Вода може потрапити до блоку та пошкодити ізоляцію. Це може призвести до ураження електричним струмом.

Не відчиняйте вікно або двері на тривалий період часу під час роботи пристрою в режимі **ОХОЛОДЖЕННЯ/СУШКИ**.



Щоб запобігти протіканню води, переконайтеся, що дренажний трубопровід під'єднаний належним чином, тримайте дренажний отвір далі від водостічних жолобів, ємностей та не занурюйте його у воду.

Регулярно провітрюйте приміщення після тривалого використання чи використання з будь-яким легкозаймистим устаткуванням.

Щоб запобігти падінню пристрою, після тривалого використання упевніться, що монтажна рама не вишляд з ладу.

ПУЛЬТ ДИСТАНЦІЙНОГО КЕРУВАННЯ

Не використовуйте акумулятори (Ni-Cd). Так можна пошкодити пульт дистанційного управління.



Для запобігання несправностей чи пошкодження пульта дистанційного керування:

- Якщо кондиціонер не використовується протягом тривалого часу, вийміть батарейки.
- Необхідно вставити нові батарейки того ж типу відповідно до їх полюсів.

ЖИВЛЕННЯ

Не тягніть за шнур, щоб витягти вилку з розетки, для запобігання удару електричним струмом.

ПУЛЬТ ДИСТАНЦІЙНОГО КЕРУВАННЯ



ІНДИКАТОР	
PATROL SENSOR	(Червоний/Оранжевий/Синій)
POWER	(Зелений)
TIMER	(Оранжевий)
ECONAVI	(Зелений)
AUTO COMFORT	(Зелений)
e-ion	(Синій)
POWERFUL/QUIET	(Оранжевий)

Дисплей пульта дистанційного управління

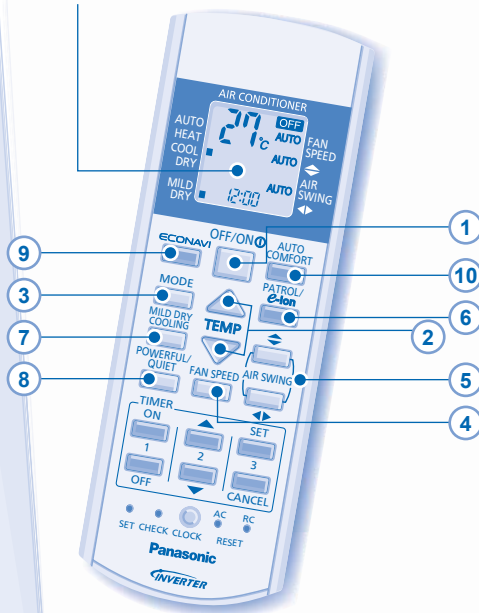

Натисніть кнопку на пульті дистанційного управління

1 ДЛЯ УВІМКНЕННЯ АБО ВИМКНЕННЯ КОНДИЦІОНЕРА



- Будь-ласка, пам'ятайте про індикатор «OFF» на дисплеї пульта дистанційного керування та не допускайте неправильного увімкнення/вимкнення агрегата.

2 ДЛЯ ВСТАНОВЛЕННЯ ТЕМПЕРАТУРИ

- Температурний діапазон: 16°C ~ 30°C.
- Можна зекономити електроенергію, додержуючись при експлуатації кондиціонера рекомендованого температурного діапазону.
РЕЖИМ ОБІГРІВУ (HEAT) : 20°C ~ 24°C.
РЕЖИМ ОХОЛОДЖЕННЯ (COOL) : 26°C ~ 28°C.
РЕЖИМ М'ЯКОГО ОСУШЕННЯ (MODE) : на 1°C ~ 2°C нижче, ніж температура у приміщенні.

3 ДЛЯ ВИБОРУ РЕЖИМУ РОБОТИ

АВТОМАТИЧНИЙ РЕЖИМ – Для вашої зручності

- Під час встановлення режиму роботи блимає індикатор увімкнення.
- Блок обирає режим роботи кожні 30 хвилин в залежності від заданої температури, зовнішньої температури та температури у приміщенні.

РЕЖИМ ОБІГРІВУ (HEAT) - Для одержання теплого повітря

- Блоку потрібен певний час для розігрівання. Під час цієї операції блимає індикатор живлення.

РЕЖИМ ОХОЛОДЖЕННЯ (COOL) – Для одержання прохолодного повітря

- Щоб знизити рівень енергоспоживання у режимі охолодження, закривайте приміщення шторами від сонячного проміння та теплого повітря ззовні.

РЕЖИМ М'ЯКОГО ОСУШЕННЯ (MODE) - Для осушення повітря у приміщенні

- Для легкого охолодження вентилятор агрегата обертається на низькій швидкості.

4 ВИБРАТИ ШВИДКІСТЬ ОБЕРТАННЯ ВЕНТИЛЯТОРА (5 ВАРІАНТІВ ВИБОРУ)



- AUTO (Автоматичний режим): швидкість обертання вентилятора внутрішнього блока регулюється автоматично залежно від режиму роботи.

5 РЕГУЛЮВАННЯ НАПРЯМКУ ПОТОКУ ПОВІТРЯ (5 ВАРІАНТІВ ВИБОРУ)

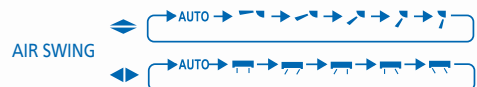

- Для вентиляції приміщення.
- У режимі COOL (ОХОЛОДЖЕННЯ)/DRY (ОСУШЕННЯ), якщо встановлено значення AUTO (АВТО), заслінка буде автоматично повертатися вліво та вправо, а також підійматися та опускатися.
- В режимі AUTO (АВТО), якщо встановлено HEAT (ОБІГРІВ), горизонтальна заслінка буде зафіксована у попередньо встановленому положенні. Після того, як температура підніметься, вертикальна заслінка почне повертатися праворуч та ліворуч.

6 СТВОРИТИ ЕФЕКТ ЧИСТОТИ ТА СВІЖОСТІ ПОВІТРЯ

PATROL/
e-ion → PATROL → e-ion → NORMAL

PATROL - Контролювати якість повітря



Індикатор	Якість повітря
Блакитний	Чисто
Помаранчевий	Середній рівень
Червоний	Брудно

- Визначає якість повітря; Режим e-ion (іонізації) вмикається, коли повітря сухе.
- Незважаючи на якість повітря, функція «e-ion» вмикається автоматично для підтримки свіжості повітря (індикатор «PATROL SENSOR» (ДАТЧИК ОГЛЯДУ) загоряється червоним кольором):
 - через 2 хвилини після увімкнення пристрою, або
 - через 4 години роботи в режимі «Чисто».
- Визначає якість повітря; Режим E-ion (іонізації) вмикається, коли повітря сухе.
- Цей режим можна увімкнути навіть якщо пристрій вимкнено.
- Контроль розпочинається автоматично після увімкнення

пристрою за допомогою



e-ion - Для освітлення і очищення повітря



- Для генерації негативних іонів, що створюють ефект свіжості повітря та притягують пил, який буде видалений фільтрами системи іонізації з позитивним зарядом.
- Цей режим можна увімкнути навіть якщо пристрій вимкнено. За таких умов швидкість вентилятора і потоку повітря налаштувати неможливо.

7 ЩОБ ПІДВИЩИТИ РІВЕНЬ ВОЛОГОСТІ

- Цей режим дозволяє знизити рівень сухості повітря і забезпечити комфортні умови під час роботи режиму ОХОЛОДЖЕННЯ (COOL).
- Якщо для вертикального потоку повітря встановлено значення АВТОМАТИЧНО, він зупиняється у нижньому положенні, щоб уникнути контакту з холодним повітрям. Проте, можна налаштувати напрям решітки вручну.

8 ЩОБ ПЕРЕМКНУТИ МІЖ РЕЖИМАМИ POWERFUL І QUIET



POWERFUL/
QUIET → POWERFUL → QUIET → NORMAL

POWERFUL ШВИДКЕ ДОСЯГНЕННЯ ПОТРІБНОЇ ТЕМПЕРАТУРИ

- Ця операція завершиться автоматично через 20 хвилин.

QUIET ЗНИЖЕННЯ РОБОЧОГО ШУМУ

- Цей режим знижує рівень шуму від потоку повітря.
- Коли почне працювати цей режим, рівень яскравості індикатора знизиться.

9 10 ДЛЯ МОНІТОРИНГУ ПРИСУТНОСТІ ЛЮДИНИ І ДІЯЛЬНОСТІ З МЕТОЮ ЕНЕРГОЗБЕРЕЖЕННЯ І ЗАБЕЗПЕЧЕННЯ КОМФОРТУ

ECONAVI — Для оптимізації енергозбереження
 AUTO COMFORT ----- Для максимального комфорту



- При вмиканні блок почне працювати приблизно протягом 1 хвилини. Індикатор людської активності буде блимати.
- Після початку роботи датчик людської активності почне визначати рівень тепла та руху, блок визначить температуру та потік повітря для постійного підтримання комфорту.

Джерело тепла і переміщення	Низька	Висока	Звичайний	Немає
Режим холод/сушка				+2°C
Встановити температуру	+1°C			
Встановити швидкість вентилятора	+1 крок*	-1°C	+1 крок*	≤ Середня швидкість вентилятора

Режим нагрів		+0.3°C		
Встановити температуру		-2°C		
Встановити швидкість вентилятора				-2°C

* Впродовж перших 15 хвилин або доки не буде досягнута встановлена температура.

- Датчик людської активності буде також сканувати приміщення на наявність руху та джерел тепла.

Індикатор людської активності	Джерело тепла і переміщення
≧ ≦	У лівій частині приміщення
≡ ≡	У правій частині приміщення
≡ ≧ ≦	У центрі та різних частинах приміщення.

- Блок визначить джерела тепла та руху й автоматично визначить горизонтальний напрямок потоку повітря за допомогою положення решітки, яка може бути зафіксована або рухатися вліво/вправо.

Зона виявлення (вигляд згори)

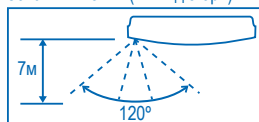

- При ручному включенні AIR SWING ◀▶ будуть відключені ECONAVI та AUTO COMFORT.
- Сенсор може не виявити рухомі об'єкти на відстані понад 7 м чи поза робочим кутом системи виявлення.
- На чутливість датчика впливає розташування внутрішнього блоку, швидкість руху, діапазон температури, тощо.
- Датчик може помилково визначити домашніх тварин, сонячні промені, певне освітлення, занавіски, що рухаються, та блимання світла як людину.

ПРИМІТКИ

PATROL/
e-ion POWERFUL/
QUIET AUTO
COMFORT ECONAVI

POWERFUL/
QUIET AUTO
COMFORT ECONAVI

- Можна увімкнути в усіх режимах і можна скасувати натисненням відповідної кнопки ще раз.

- Не можна вибрати одночасно.
- Неможливо увімкнути під час роботи режиму «ОХОЛОДЖЕННЯ ІЗ М'ЯКИМ ОСУШЕННЯМ» («MILD DRY COOLING»).

ПУЛЬТ ДИСТАНЦІЙНОГО КЕРУВАННЯ

11 Натисніть цю кнопку та утримуйте її протягом 5 секунд, щоб знизити або підвищити яскравість індикатора агрегата.

12 Щоб відобразити температуру в одиницях °C або °F, натисніть цю кнопку та утримуйте її приблизно 10 секунд.

13 Натисніть цю кнопку, щоб повернутися до заводських налаштувань пульта дистанційного керування.

14 Для звичайних режимів роботи не використовується.

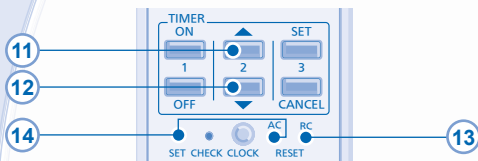

УСТАНОВИТИ ТАЙМЕР

- Доступні два комплекти таймерів увімкнення (ON) і вимкнення (OFF), що дозволяють вмикати і вимикати пристрій у різний час.
- Вижонайте подані далі процедури, щоб встановити кожен таймер:

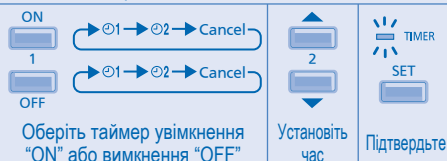

- Приклад налаштування у вітальні:
Ранок: увімкнення (ON) ⓪1 о 07:00 (пробудження)
вимкнення (OFF) ⓪1 о 08:00 (на роботі)
Вечір: увімкнення (ON) ⓪2 о 17:00 (повернення додому)
вимкнення (OFF) ⓪2 о 22:00 (сон)
- Щоб скасувати налаштування таймера увімкнення (ON) чи вимкнення (OFF), натисніть або , щоб вибрати відповідно ⓪1 чи ⓪2, а тоді натисніть .
- Якщо налаштування таймера скасовано вручну чи через збій у мережі живлення, налаштування таймера можна відновити таким чином – натисніть або , щоб вибрати ⓪1 або ⓪2, а тоді натисніть .
- Буде відображено і увімкнено наступний таймер.
- Коли встановлено таймер увімкнення (ON), кондиціонер може почати роботу раніше (до 35 хвилин), ніж фактично встановлений час, щоб вчасно досягти потрібної температури.
- Функція таймера залежить від годинника, налаштованого у пульті дистанційного управління, і повторяється щодня після її налаштування. Щоб настроїти годинник, ознайомтеся з розділом «Підготовка пульта дистанційного управління» на задній обкладинці.

Робота кондиціонера припиняється, і починає блимати індикатор таймера.

Використовуйте дистанційне керування для відновлення коду помилки.

1 Натискайте на кнопку протягом 5 секунд.

3 Натискайте кнопку протягом 5 секунд, щоб вийти з режиму перевірки.

4 Вимкніть блок та повідомте код помилки авторизованому дилеру.

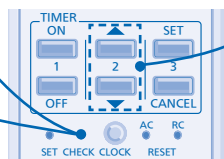

2 Натискайте до звукового сигналу, а потім запишіть код помилки.

Примітка:

- Для деяких типів помилок під час запуску можна перезапустити блок у режимі обмеженої функціональності з 4 сигналами.

ВНУТРІШНІЙ БЛОК



ОБЕРЕЖНО

- Перед проведенням очистки вимкніть електроживлення і відімкніть вилку з розетки.
- Не торкайтеся алюмінієвої пластини, гостра частина може призвести до травмування.

ІНСТРУКЦІЯ ПО ОЧИЩЕННЮ

- Не використовуйте бензол, розчинники та порошки для чищення.
- Користуйтеся тільки милом (\approx рН7) або нейтральними побутовими мийними засобами.
- Температура води не повинна перевищувати 40°C.

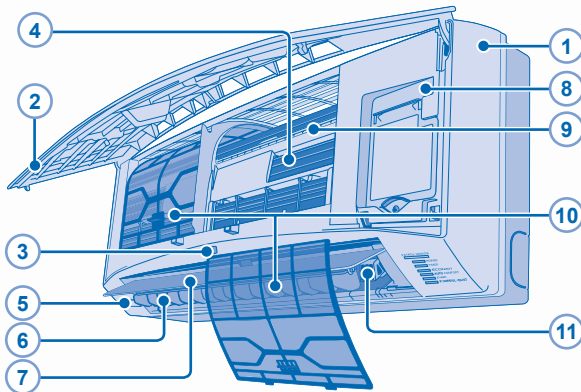

ПІДКАЗКА

- Для забезпечення оптимальних робочих характеристик блоку процедура очищення повинна проводитися регулярно. Забруднення блоку може призвести до несправності та появи помилки "H99". Будь ласка, проконсультуйтеся у авторизованого дилера.

9, 10, 11 СИСТЕМА ОЧИСТКИ ТА ІОНІЗАЦІЇ ПОВІТРЯ e-ion

- Не торкайтеся під час роботи.

5 ДАТЧИК ЛЮДСЬКОЇ АКТИВНОСТІ

- Не вдаряйте, не тисніть на сенсор із надмірною силою і не натискайте на нього гострим предметом. Це може призвести до пошкодження чи несправностей.
- Не ставте великі предмети поблизу датчика і тримайте обігрівачі та зволожувачі поза діапазоном дії датчика. Недотримання цієї вимоги може призвести до несправності датчика.

1 ВНУТРІШНІЙ БЛОК

- Легко протирайте блок м'якою сухою тканиною.

2 ПЕРЕДНЯ ПАНЕЛЬ

Зніміть передню панель

- Підніміть і потягніть передню панель, щоб зняти.
- Обережно помийте і висушіть.

Закрийте передню панель



- Натисніть обидва краї передньої панелі, щоб надійно її зафіксувати.

3 ПРИЙМАЧ ДИСТАНЦІЙНОГО КЕРУВАННЯ

4 АЛЮМІНІЄВА ПЛАСТИНА

5 ДАТЧИК ЛЮДСЬКОЇ АКТИВНОСТІ

6 ГОРИЗОНТАЛЬНА ЗАСЛІНКА РЕГУЛЮВАННЯ НАПРЯМКУ ПОТОКУ ПОВІТРЯ

- Не повертайте її вручну.

7 ВЕРТИКАЛЬНА ЗАСЛІНКА РЕГУЛЮВАННЯ НАПРЯМКУ ПОТОКУ ПОВІТРЯ

- Не повертайте її вручну.

8 КНОПКА АВТО УВІМК/ВИМК

- Використовується, коли пульт дистанційного керування загубився або несправний.

Дія	Режим роботи
Натиснути один раз.	Автоматичний режим
Натискати до появи 1 звукового сигналу, потім відпустити.	Охолодження
Натискати до появи 1 звукового сигналу, потім відпустити. Натисніть знову доки не пролунає 2 сигнали, а тоді відпустіть.	Обігрів
Натисніть цю кнопку, щоб вимкнути агрегат.	

9 ДРІТ ДЛЯ НАГРОМАДЖЕННЯ АКТИВНИХ ІОНІВ

10 ФІЛЬТРИ СИСТЕМИ ІОНІЗАЦІЇ e-ion

- Чистіть фільтр регулярно.
- Легко промийте/сполосніть фільтри водою, не допускаючи пошкодження поверхні фільтра.
- Повністю осушіть фільтри у тіні, не допускаючи потрапляння під дію полум'я або прямого сонячного світла.
- Пошкоджений фільтр необхідно замінити на новий.

11 ДЖЕРЕЛО АКТИВНИХ e-іонів

- Почистіть сухим ватним тампоном.
- Рекомендується чистити джерело активних e-іонів через кожні 6 місяців.



УСУНЕННЯ НЕСПРАВНОСТЕЙ

Наведені далі симптоми не свідчать про несправність.

СИМПТОМ	ПРИЧИНА
Із внутрішнього блока виходить туман.	▶ • Конденсація внаслідок роботи в режимі охолодження.
Робота супроводжується звуком, що нагадує шум води.	▶ • Поток холодоагенту в системі.
У приміщенні відчувається специфічний запах.	▶ • Причиною цього може бути запах вогкості, джерелом якого можуть бути стіни, килими, меблі або одяг, що знаходяться у приміщенні.
У режимі автоматичного регулювання швидкості обертання вентилятор внутрішнього блока час від часу зупиняється.	▶ • Це допомагає усунути запах під час роботи кондиціонера.
Повітря продовжує поступати навіть після завершення роботи.	▶ • Видалення решти теплого повітря з внутрішнього блока (не довше ніж 30 секунд).
Кондиціонер не починає роботу протягом кількох хвилин після перезапуску.	▶ • Це запобігає пошкодженню компресора агрегата.
Із зовнішнього блока виходить вода/пара.	▶ • На поверхні труб відбувається конденсація або випаровування.
Індикатор таймера постійно горить.	▶ • Таймер спрацював щоденно з одними і тими самими налаштуваннями.
Індикатор електроживлення мерехтить в режимі HEAT, коли тепле повітря не подається (заслінки закриті).	▶ • Пристрій працює в режимі розморожування (і функція AIR SWING встановлена на AUTO).
У режимі обігріву вентилятор внутрішнього блока час від часу зупиняється.	▶ • Це допомагає уникнути небажаного охолодження.
Перед увімкненням кондиціонера починає блимати індикатор увімкнення.	▶ • Це – попередній етап підготовки до роботи, коли встановлено таймер увімкнення «ON».
Звук тріскотіння під час роботи.	▶ • Зі зміною температури відбувається розширення або звуження агрегата.
У режимі PATROL (КОНТРОЛЬ) потік повітря непостійний.	▶ • У режимі контролю швидкість обертання вентилятора регулюється автоматично. Умикає режим ТИША (QUIET) для підтримання постійного потоку повітря.
Два чи більше індикаторів людської активності увімкнені одночасно.	▶ • Діє режим визначення джерел руху та тепла.

Перед тим, як звертатися до фахівця, перевірте таке.

СИМПТОМ	ПЕРЕВІРКА
Функція обігріву/охолодження не працює належним чином.	▶ • Установіть відповідну температуру. • Закрийте всі двері та вікна. • Очистіть або замініть фільтри. • Заберіть перешкоди поблизу отворів для входу і виходу повітря.
Шум під час роботи.	▶ • Перевірте чи кондиціонер не змонтовано на нерівній поверхні. • Правильно закрийте передню панель.
Не працює пульт дистанційного управління. (Дисплей матовий або сигнал передачі слабкий.)	▶ • Правильно установіть батареї. • Замініть старі батареї.
Блок не працює.	▶ • Перевірте чи не спрацював автоматичний вимикач. • Перевірте чи не встановлено таймери.
Агрегат не реагує на сигнал з пульта дистанційного керування.	▶ • Переконайтеся, що перед приймачем немає перешкод. • Деякі люмінесцентні лампи можуть створювати перешкоди передавачу сигналу. Будь ласка, проконсультуйтеся у авторизованого дилера.
Блимає сенсор контролю або індикатор «e-ion» внутрішнього блока.	▶ • Зупиніть режим контролю чи режим e-ion (іонізації), а тоді перезавантажте. Якщо датчик контролю або індикатор активних іонів продовжує мигати, будь ласка, проконсультуйтеся у авторизованого дилера.

ДЛЯ ОГЛЯДУ ПЕРЕД ПОЧАТКОМ СЕЗОНУ ПІСЛЯ ТРИВАЛОГО ПЕРІОДУ БЕЗ ЕКСПЛУАТАЦІЇ

- Перевірте чи не час міняти батарейки пульта дистанційного управління.
- Перевірте чи ніщо не перекриває який-небудь із отворів для входу й виходу повітря.
- Користуйтеся кнопкою Auto OFF/ON (Автоматичне ВИМК./УВИМК.) для вибору режиму охолодження/обігріву після 15 хвилин роботи. Нормальною є наступна різниця температур між вхідним та вихідним повітряними каналами:
Охолодження: $\geq 8^{\circ}\text{C}$ Обігрів: $\geq 14^{\circ}\text{C}$

ВИВЕДЕННЯ З ЕКСПЛУАТАЦІЇ НА ТРИВАЛИЙ ПЕРІОД

- Увімкніть режим обігріву на 2-3 години як альтернативу для усунення вологи, що залишилась у внутрішніх частинах, з метою запобігання утворенню цвілі.
- Вимкніть електроживлення і відімкніть вилку з розетки.
- Вийміть батарейки з пульта дистанційного управління.

ВИПАДКИ, ЩО ПОТРЕБУЮТЬ КВАЛІФІКОВАНОГО РЕМОНТУ

ВИМКНІТЬ ЖИВЛЕННЯ ТА ВІД'ЄДНАЙТЕ ПРИСТРІЙ ВІД МЕРЕЖІ, а потім проконсультуйтеся у авторизованого дилера в наступних випадках:

- Незвичайний шум під час роботи.
- Усередину пульта дистанційного управління потрапила вода або сторонні частки.
- Із внутрішнього блока витікає вода.
- Часто спрацьовує автоматичний вимикач.
- Шнур живлення є теплішим, ніж звичайно.
- Невірно функціонують кнопки та перемикачі.

Інформація для користувачів щодо збору та утилізації старого обладнання і використаних батарей



Ці символи на виробі, пакуванні та/або документації, яка додається, означають, що використані електричні та електронні вироби і батареї не слід викидати разом із загальними побутовими відходами. Для належного поводження, відновлення і повторної переробки старих виробів і використаних батарей здайте їх у відповідні пункти прийому згідно із законодавством держави і Директивами 2002/96/EC і 2006/66/EC.

Утилізуючи ці вироби і батареї належним чином, Ви допоможете зберегти цінні ресурси і запобігти можливому негативному впливові на здоров'я людей і навколишнє середовище, що може мати місце в разі неналежного поводження з такими відходами.

Детальнішу інформацію щодо збору і повторної переробки старих виробів і батарей можна отримати у місцевому муніципалітеті, у службах утилізації відходів чи у пунктах продажу, де Ви придбали ці вироби.

За неправильну утилізацію таких відходів можуть бути передбачені штрафи, відповідно до законодавства держави.



Для ділових користувачів у ЄС

Для отримання подальшої інформації щодо утилізації електричного та електронного обладнання звертайтеся до місцевого торгового представника або постачальника.

Інформація щодо утилізації в інших країнах за межами ЄС

Ці символи дійсні лише в ЄС. Щоб дізнатися як правильно утилізувати такі вироби, звертайтеся до місцевих органів влади або торгового представника.



Pb

Примітка щодо символу батареї (подвійний символ внизу для прикладу):

Цей символ може використовуватись у поєднанні зі символом хімічного продукту. У такому разі виріб відповідає вимогам Директив щодо використання хімічних продуктів.

ІНФОРМАЦІЯ ЩОДО ТЕРМІНУ СЛУЖБИ (ПРИДАТНОСТІ)

Встановлений виробником термін служби (придатності) цього виробу дорівнює 7 рокам з дати виготовлення за умови, що виріб використовується у суворій відповідності до дійсної інструкції з експлуатації та технічних стандартів, що застосовуються до цього виробу.

Декларація про Відповідність
Вимогам Технічного Регламенту Обмеження Використання деяких небезпечних речовин в
електричному та електронному обладнанні
(затвердженого Постановою №1057 Кабінету Міністрів України)

Виріб відповідає вимогам Технічного Регламенту Обмеження Використання деяких небезпечних речовин в електричному та електронному обладнанні (ТР ОВНР).

Вміст небезпечних речовин у випадках, не обумовлених в Додатку №2 ТР ОВНР, :

1. свинець(Pb) – не перевищує 0,1wt % ваги речовини або в концентрації до 1000 частин на мільйон;
2. кадмій (Cd) – не перевищує 0,01wt % ваги речовини або в концентрації до 100 частин на мільйон;
3. ртуть(Hg) – не перевищує 0,1wt % ваги речовини або в концентрації до 1000 частин на мільйон;
4. шестивалентний хром (Cr⁶⁺) – не перевищує 0,1wt % ваги речовини або в концентрації до 1000 частин на мільйон;
5. полібромбіфеноли (PBВВ) – не перевищує 0,1% ваги речовини або в концентрації до 1000 частин на мільйон;
6. полібромдефенілові ефіри (PBDE) – не перевищує 0,1wt % ваги речовини або в концентрації до 1000 частин на мільйон.

Панасонік Корпорейшн

Website: <http://panasonic.net/>

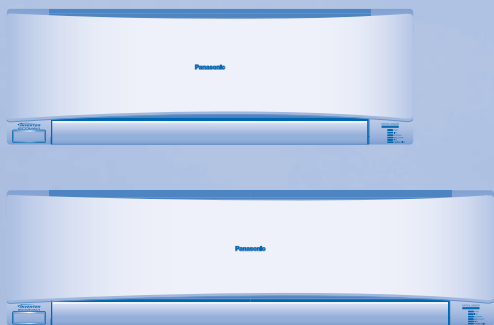

Panasonic®

Пайдалану нұсқаулары Кондиционер

Үлгі №.

Ішкі блок

CS-HE9MKD

CS-HE12MKD

Сыртқы блок

CU-HE9MKD

CU-HE12MKD



Панасоник Эйч Эй Аир-Кондишенин (М) Сдн. Бхд.
Лот 2, Персиаран Тенгу Ампуан, Секшн 21,
Шах Алам Индастриал Сайт,
40300 Шах Алам Селангор Дарул Ехсан, Малайзия

© Panasonic NA Air-Conditioning (M) Sdn. Bhd. 2010.
Рұқсатсыз кешіру және тарату заң бұзушылық
болып табылады.

САҚТЫҚ ШАРАЛАРЫ

Жеке басыңыздың, басқалардың жарақатын немесе мүліктің зақымдалуын болдырмау үшін мына талаптарды орындаңыз. Төмендегі нұсқаулардың орындалмағанына байланысты дұрыс пайдаланбау салдарынан төменде жіктелген жарақат немесе зақым пайда болуы мүмкін:



АЛДЫН-АЛА ЕСКЕРТУ

Бұл белгі өлім немесе ауыр жарақат қаупін ескертеді.



НАЗАР АУДАРЫҢЫЗ

Бұл белгі мүліктің бүліну немесе зақымдалу қаупін ескертеді.

Орындалу керек нұсқаулар мына нышандармен жіктеледі:



Бұл нышан **ТҮЙІМ САЛЫНҒАН** әрекетті білдіреді.



Бұл нышандар **МІНДЕТТІ** әрекеттерді білдіреді.

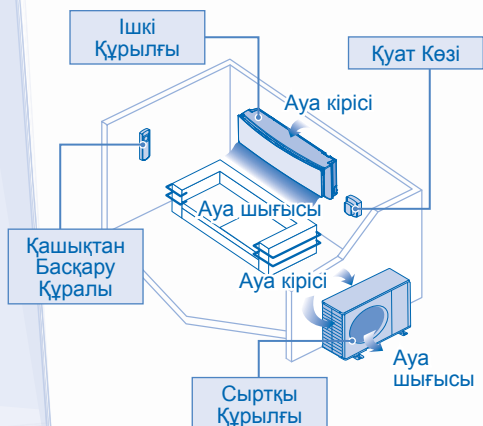

АЛДЫН-АЛА ЕСКЕРТУ

ІШКІ ҚҰРЫЛҒЫ ЖӘНЕ СЫРТҚЫ ҚҰРЫЛҒЫ



Қауіпсіздік үшін жауапты тұлға құрылғыны пайдалануға қатысты басшылық немесе нұсқау бермесе, бұл құрылғы тән, сезім немесе ойлау мүмкіндіктері шектеулі немесе тәжірибесі және біліктілігі жоқ адамдардың (оның ішінде балалардың) пайдалануына арналмаған. Балалардың құрылғымен ойнамауы үшін оларды қадағалау қажет.

Ішкі бөліктерін тазалау, құрылғыны жөндеу, орнату, алып тастау және қайта орнату үшін рұқсатты өкілге немесе маманға хабарласыңыз. Дұрыс орнатпау және пайдаланбау жылыстауға, электр тоғына соғылуға немесе өртке әкеледі.



Құрылғыны жарылу немесе өрт тұтану қаупі бар ортада орнатпаңыз. Әйтпесе өрт орын алуы мүмкін.

Ауа желдеткішінің ішкі немесе сыртқы құрылғысына, айналатын бөліктеріне саусағыңызды немесе басқа заттарды кіргізбеңіз.



Найзағай ойнаған кезде сыртқы құрылғыға қолыңызды тигізбеңіз, электр тоғына соғылу қаупі бар.

Шамадан көп салқындатуды болдырмау үшін ұзақ уақыт бойы суық ауада тұрмаңыз.

Құрылғыға отырмаңыз не үстінен басаңыз, әйтпесе құлап қалуыңыз мүмкін.



ҚАШЫҚТАН БАСҚАРУ ҚҰРАЛЫ



Сәбилер мен кішкентай балаларды қашықтан басқару құралымен ойнатпаңыз, себебі батареяларын кездейсоқ жұтып қоюы мүмкін.

ҚУАТ КӨЗІ



Шамадан көп қызу мен өртті болдырмау үшін өзгертілген сымды, біріккен сымды, ұзартқышты немесе техникалық талаптарға сай емес сымды пайдаланбаңыз.



Шамадан көп қызып кетуді, өртті немесе электр тоғына соғылуды болдырмау үшін:

- Бір розетканы басқа жабдықпен ортақ пайдаланбаңыз.
- Құрылғыны ылғал қолдарыңызбен пайдаланбаңыз.
- Қуат сымын майыстырмаңыз.
- Құрылғыны тоқ ашасын кіргізу не айыру арқылы қосып-өшірмеңіз.



АЛДЫН-АЛА ЕСКЕРТУ

ҚУАТ КӨЗІ



Егер қуат сымы зақымдалса, қауіпті болдырмау үшін оны өндіруші, қызмет көрсету өкілі немесе білікті тұлғалар ауыстыруы керек.

Электр тоғына соғылуды немесе өртті болдырмау үшін, жер жылыстауынан автоматты түрде қорғайтын ажыратқышпен (ELCB) немесе қалдық тоқты бақылау құрылғысымен (RCD) бірге орнатылған жөн.

Шамадан көп қызып кетуді, өртті немесе электр тоғына соғылуды болдырмау үшін:

- Тоқ ашасын розеткаға дұрыс кіргізіңіз.
- Тоқ ашасындағы тозаңды құрғақ шүберекпен жиі сүртіп тұру қажет.

Кез келген қалыптан тыс жағдай/ақаулық орын алған кезде өнімді пайдалануды тоқтатыңыз және қуаттан ажыратыңыз немесе желілі ажыратқышты өшіріңіз. (Түтін/өрт/электр тоғына соғылу қаупі)

Қалыптан тыс жағдай/ақаулық мысалдары

- ELCB жиі тоқтап қалады.
- Бір нәрсе жанып жатқан иіс сезіледі.
- Құрылғының қалыптан тыс шуы немесе тербелісі байқалады.
- Сыртқы құрылғыдан су жылыстайды.
- Электр сымы немесе ашасы шамадан көп қызып кетеді.
- Желдеткіш жылдамдығын реттеу мүмкін емес.
- Кондиционер іске қосылғанмен, дереу тоқтап қалады.
- Желдеткіш тоқтатылғанымен, жұмыс істей береді.

Техникалық қызмет көрсету/жөндеу үшін жергілікті өкілге дереу хабарласыңыз.



Электр тоғына соғылу немесе өртті болдырмау үшін осы жабдықты жерге тұйықтау керек.



Электр тоғына соғылуды болдырмау үшін құрылғыны мына жағдайларда тоқтан ажыратып тастаңыз:

- Тазалау немесе қызмет көрсету алдында.
- Ұзақ пайдаланбау.
- Найзағайдың қалыптан тыс күшеюі.



HAZAR AUDAРЫҢЫЗ

ІШКІ ҚҰРЫЛҒЫ ЖӘНЕ СЫРТҚЫ ҚҰРЫЛҒЫ



Зақым немесе тот басуды болдырмау үшін, ішкі құрылғыны сумен, жанармаймен, еріткіш немесе тазалағыш ұнтақпен жуаңыз.

Дәлдік жабдығын, азық-түлікті, жануарларды, өсімдіктерді, суреттерді немесе басқа заттарды сақтау үшін пайдаланбаңыз. Бұл сапаны төмендетуге әкелуі мүмкін.

Өрттің таралуын болдырмау үшін, ауа айналымының шығысының алдында жанар жабдықты пайдаланбаңыз.

Жарақатты болдырмау үшін өсімдіктерді немесе үй жануарларын ауа айналымына жақын ұстамаңыз.

Өткір алюминий қырына тиімеңіз, өткір бөліктер жарақатқа әкелуі мүмкін.



Еденге жылтыратқыш лак төсеген кезде ішкі құрылғыны қоспаңыз. Лак төсегеннен кейін құрылғыны қоспас бұрын бөлмені толық желдетіп алыңыз.

Құрылғыға зақым келтірмеу үшін құрылғыны майлы және түтінді аумаққа орнатпаңыз.

Жарақаттың алдын алу үшін құрылғыны тазалау мақсатында бөлшектемеңіз.

Жарақаттың алдын алу үшін құрылғыны тазалаған кезде тұрақсыз орындыққа тұрмаңыз.

Құрылғыға гүлсауытты немесе су ыдысын қоймаңыз. Құрылғыға су кіріп, оқшаулауды төмендету мүмкін. Бұл электр тоғына соғылуға әкелуі мүмкін.

Салқын/құрғақ күйінің жұмысы барысында терезені немесе есікті ұзақ уақыт ашық қалдырмаңыз.



Су жылыстауын болдырмау үшін дренаж түтіктерінің дұрыс жалғанғанын тексеріңіз және дренаж шығыстарын ағын су науаларынан, ыдыстардан алшақ ұстап, суға батып кетпеуін қадағалаңыз.

Кондиционерді ұзақ уақыт бойы немесе басқа жылытқыш жабдықпен бірге пайдаланған болсаңыз, бөлмені үнемі желдетіп отырыңыз.

Ұзақ уақыт пайдаланудан кейін, құрылғының құлап қалмауы үшін орнату тіреуінің күйін тексеріңіз.

ҚАШЫҚТАН БАСҚАРУ ҚҰРАЛЫ



Никель-кадмий (Ni-Cd) батареяларды пайдаланбаңыз. Бұл қашықтан басқару құралын зақымдауы мүмкін.



Қашықтан басқару құралының ақаулығын немесе зақымын болдырмау үшін:

- Егер құрылғы ұзақ уақыт бойы пайдаланылмайтын болса, батареяларды алып тастаңыз.
- Бір типті батареяларды өрістерін дұрыс келтіріп салу керек.

ҚУАТ КӨЗІ



Электр тоғына соғылуды болдырмау үшін штепсельді ажырату үшін сымды тартпаңыз.

ҚАШЫҚТАН БАСҚАРУ ҚҰРАЛЫ



КӨРСЕТКІШ

PATROL SENSOR	(Қызыл/Қызылғлт сары/Көк)
POWER	(Жасыл)
TIMER	(Қызылғлт сары)
ECONAVI	(Жасыл)
AUTO COMFORT	(Жасыл)
e-ion	(Көк)
POWERFUL/QUIET	(Қызылғлт сары)

Қашықтан басқару құралының экраны

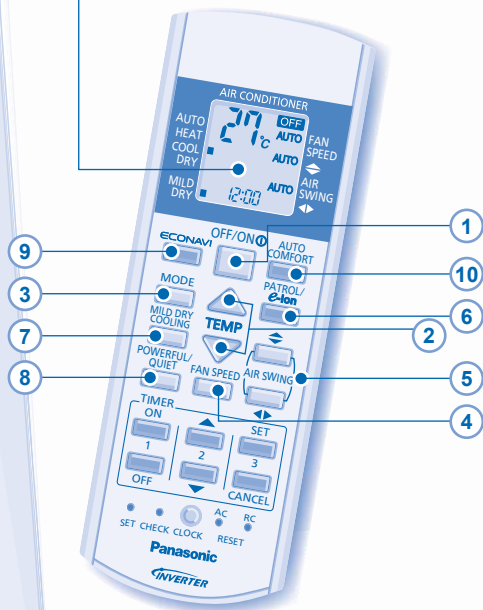

Қашықтан басқару құралының түймешігін басыңыз

1 ҚҰРЫЛҒЫНЫ ҚОСУ НЕМЕСЕ ӨШІРУ



- Қашықтан басқару құралының экранындағы құрылғының қате іске қосылуын/тоқтатылуын болдырмау үшін OFF (өшірулі) индикаторын ескеріңіз.

2 ТЕМПЕРАТУРАНЫ ОРНАТУ ҮШІН

- Таңдау ауқымы: 16°C ~ 30°C.
- Құрылғыны кеңес етілген температурада пайдалану қуатты үнемдеуі мүмкін.
ЖЫЛЫТУ күйі : 20°C ~ 24°C.
САЛҚЫНДАТУ күйі : 26°C ~ 28°C.
ҚҰРҒАТУ күйі : 1°C ~ 2°C. бөлме температурасынан төмен.

3 ЖҰМЫС КҮЙІН ТАҢДАУ ҮШІН

АВТО КҮЙ - ЫҒҒАЙЛЫҒЫҢЫЗ ҮШІН

- Қуат көрсеткіші жұмыс күйін таңдау барысында жыпылықтайды.
- Құрылғы темпeратура параметрі, сыртқы және бөлме температурасына қарай әрбір 30 минут сайын жұмыс күйін таңдап отырады.

ЖЫЛЫТУ КҮЙІ - ЖЫЛТУ ҮШІН

- Құрылғының қызуына уақыт кетеді. Қуат индикаторы осы әрекет барысында жыпылықтайды.

САЛҚЫНДАТУ КҮЙІ - Салқындалту үшін

- Салқындалту күйі барысында тоқты тұтынуды азайту мақсатында, күн сәулесі мен сыртқы жылуды кіргізбеу үшін перделерді пайдаланыңыз.

ҚҰРҒАТУ КҮЙІ - Бөлмедегі ылғалдық деңгейін азайту үшін

- Құрылғыны жайлы салқындыққа пайдалану үшін желдеткіш төменгі жылдамдықта жұмыс істейді.

4 ЖЕЛДЕТКІШ ЖЫЛДАМДЫҒЫН ТАҢДАУ (5 ВАРИАНТ)



- АВТО күй үшін сыртқы желдеткіш жылдамдығы жұмыс күйіне қарай автоматты түрде лайықталады.

5 АУА АЙНАЛЫМЫНЫҢ БАҒЫТЫН ЛАЙЫҚТАУ (5 ВАРИАНТ)

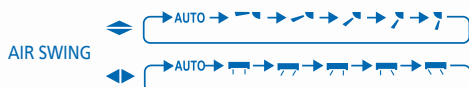

- Бөлмені желдетіп отырады.
- СУЫТУ/ҚҰРҒАТУ күйінде "АВТО" параметрі орнатылған болса, жапқыш сол жаққа/оң жаққа және жоғары/төменге автоматты түрде шайқалады.
- ЖЫЛЫТУ күйінде "АВТО" параметрі орнатылған болса, көлбеу жапқыш алдын ала анықталған орында болады. Тік жапқыш температура көтерілгеннен кейін сол жаққа/оң жаққа шайқалады.

6 ТАЗА АУАНЫ СЕЗІНУ ҮШІН

PATROL/
e-Ion → PATROL → e-Ion → NORMAL

PATROL – Ауа сапасын бақылау



- Ауа сапасын анықтайды; ауа сапасының деңгейі лас болған кезде ион жұмысы іске қосылады.
- Ауа сапасына қарамастан, ауаның тазалығын сақтау үшін, теріс зарядталған иондарды шығару мүмкіндігі автоматты түрде іске қосылатын (PATROL SENSOR көрсеткіші қызыл болып жанады) кездер:
 - құрылғы 2 минут іске қосылғаннан кейін немесе
 - таза деңгейде 4 сағатқа артық болғанда.
- Құрылғы өшірілген кезде де іске қосуға болады.

Көрсеткіш	Ауа сапасы
Көк	Таза
Қызғылт сары	Орташа
Қызыл	Лас

- Patrol көрсеткіші арқылы құрылғының қосылуымен автоматты түрде жұмыс істейді.

e-Ion - Ауаны тазалау



- Таза ауа әсерін беру және кейін оң зарядты ион сүзгілеріне тозаңды тарту үшін теріс зарядталған иондарды шығарады.
- Құрылғы өшірілген кезде де іске қосуға болады. Осы шартта желдеткіш жылдамдығын және ауа тербелісін лайықтау мүмкін емес.

7 БІЛГАЛДЫЛЫҚ ДЕҢГЕЙІН JAҚCARTY

- Бұл әрекет ауа құрғақтылығын азайтады және тек САЛҚЫНДАТУ күй барысында жайлы тұрғын ортасын береді.
- Тік ауа айналымының бағыты АВТО параметріне орнатылған кезде, ол салқын ауаға тимеу үшін төменгі орында тоқтайды. Дегенмен, жапқыш бағытын қолмен лайықтауға болады.

8 ҚУАТТЫ ЖӘНЕ ТЫНЫШТЫҚ КҮЙЛЕРІ АРАСЫНДА АУЫСТЫРЫП ҚОСУ



POWERFUL/
QUIET → POWERFUL → QUIET → NORMAL

POWERFUL КЕРЕКТИ ТЕМПЕРАТУРАҒА ЖЫЛДАМ ЖЕТУ

- Бұл әрекет 20 минуттан кейін автоматты түрде тоқтайды.

QUIET ШУСЫЗ ЖҰМЫС

- Бұл әрекет ауа айналымының шуларын қысқартады.
- Осы әрекет іске қосылған кезде көрсеткіштің жарықтығы көмескіленеді.

ЭЛЕКТР ЭНЕРГИЯСЫН ҮНЕМДЕУ ЖӘНЕ БАРЫНША ЖАЙЛЫЛЫҚТЫ ҚАМТАМАСЫЗ ЕТУ МАҚСАТЫНДА АДАМНЫҢ БӨЛМЕДЕ БОЛУЫН ЖӘНЕ ҚИМЫЛДАНУЫН ҚАДАҒАЛАУ

9 10

ECONAVI — Қуат үнемдеуін оңтайландыру ECONAVI
AUTO COMFORT ----- Барынша жайлылық жасау AUTO COMFORT

- Әрекет іске қосылған кезде құрылғы шамамен 1 минут ішінде баптандырылуды бастайды. Адам қимылының көрсеткіші тізбекпен жыпылықтайды.
- Баптандырудан кейін, адам қимылын сезгіш жылу көзінің және қозғалыстың деңгейін анықтауды бастайды, тұрақты жайлылықты сақтау үшін құрылғы температураны және ауа айналымын лайықтайды.

Жылу көзі және қозғалысы	Төмен	Жоғары	Қалыпты	Ешбір
Салқын/құрғақ күй Температураны орнату	+1°C			+2°C
Желдеткіш жылдамдығын орнату	+1 tap*	-1°C	+1 tap	≤ Орташа желдеткіш

Жылу күй Температураны орнату	+0.3°C			
Желдеткіш жылдамдығын орнату		-2°C		-2°C

* Алғашқы 15 минутқа немесе температура орнатылған деңгейге жеткенше.

- Адам қимылын сезгіш әрі бөлмеде жылу көзі мен қозғалыс аумағын тексереді.

Адам қимылының көрсеткіші	Жылу көзі және қозғалысы
	Бөлменің сол жағында
	Бөлменің оң жақ аумағында
	Бөлменің орталық аумағында немесе бірнеше аумақтарында

- Құрылғы жылу көзін және қозғалыс нүктесін анықтайды және көлбеу ауа айналымының жапқышын алдын ала анықталған орынға автоматты түрде лайықтайды немесе сол жаққа/оң жаққа шайқайды.

Анықтау аумағы (жоғарғы көрініс)

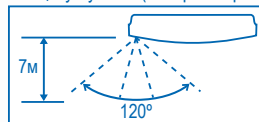

- Қолмен AIR SWING таңдалған кезде ECONAVI және AUTO COMFORT жұмысы тоқтайды.
- Сезгіш 7 м қашық немесе анықтау бұрышынан тыс жылжытын заттарды көрмеуі мүмкін.
- Сезгіштің мүмкіндігіне құрылғының сыртқы орны, қозғалыс жылдамдығы, температура ауқымы және тағы басқа факторлар әсер етеді.
- Сезгіш жаңылысып, үй жануарларын, күн сәулесін, найзағайды, шайқалған пердені және жарықтың адам сияқты шағылысуын анықтауы мүмкін.

ЕСКЕРТПЕЛЕР



- Барлық күйлерде іске қосылады және тиісті түймешікті қайта басу арқылы тоқтатылады.



- Бір уақытта таңдау мүмкін емес.
- "MILD DRY COOLING" жұмысы барысында іске қосу мүмкін емес.

ҚАШЫҚТАН БАСҚАРУ ҚҰРАЛЫ

11 Құрал индикаторының жарықтығын көмескілендіру немесе қалпына келтіру үшін 5 секунд басып, ұстап тұрыңыз.

12 °C немесе °F температура параметрін көрсету үшін шамамен 10 секунд басып, ұстап тұрыңыз.

13 Қашықтан басқару құралының әдепкі параметрін қалпына келтіру үшін басыңыз.

14 Қалыпты жұмыс күйінде пайдаланылмайды.

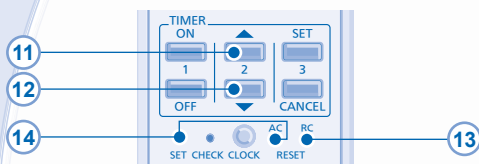

ТАЙМЕРДІ ОРНАТУ

- Құрылғыны алдын ала орнатылған уақытта ҚОСУ немесе ӨШІРУ үшін 2 ҚОСУ және ӨШІРУ таймер жиыны қарастырылған.
- Өрбір таймерді орнату үшін төмендегі іс рәсімдерін орындаңыз:

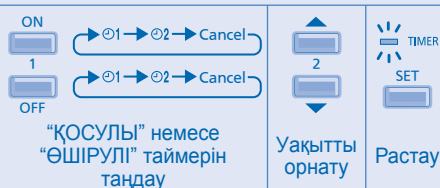

- Тұрғын бөлмеде қолданудың мысалы: Таңертең: ҚОСУЛЫ 01 07:00 (Ояну) ӨШІРУЛІ 01 08:00 (Жұмысқа шығу) Кеш: ҚОСУЛЫ 02 17:00 (Үйге қайту) ӨШІРУЛІ 02 22:00 (Ұйықтау)
- "ҚОСУЛЫ" немесе "ӨШІРУЛІ" таймерін алып тастау үшін, **ON** немесе **OFF** таңдайтын 01 немесе 02 басып, **CANCEL** басыңыз.
- Егер таймер қолмен немесе қуаттың ажыратылуына байланысты алынып тасталса, таймерді **ON** немесе **OFF** таңдайтын 01 немесе 02 басып, одан кейін **SET** басып, қалпына келтіруге болады.
- Алдыңғы таймер көрсетіледі және тізбекпен іске қосылады.
- "ҚОСУЛЫ" таймері орнатылған кезде, қажетті температураға уақытында жету үшін құрылғы нақты орнатылған уақытынан бұрын (35 минутқа дейін) іске қосылуы мүмкін.
- Таймердің жұмысы қашықтан басқару құралында орнатылған сағатқа негізделген және орнатылғаннан кейін күн сайын қайталанады. Сағат параметрі үшін артқы қақпақтағы қашықтан басқару құралын дайындауды қараңыз.

Кондиционер жұмысы тоқтатылады және таймер көрсеткіші жыпылықтайды.

Қате кодын табу алу үшін қашықтан басқару құралын пайдаланыңыз.

- 1** 5 секунд басып тұрыңыз.
- 2** Дыбыстық сигналды естігенше басып тұрып, қате кодын жазыңыз.
- 3** Тексеруден шығу үшін 5 секунд басыңыз.
- 4** Құрылғыны өшіріп, қате кодын рұқсатты өкілге хабарлаңыз.

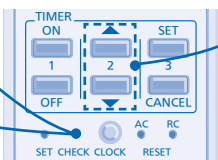

ЕСКЕРТПЕ

- Кейбір қателер үшін құрылғыны 4 сигналмен шектеулі жұмыс істеу күйінде қайта іске қосуға болады.

ІШКІ ҚҰРЫЛҒЫ



НАЗАР АУДАРЫҢЫЗ

- Тазалау алдында қуат көзінен ажыратып, розеткадан суырыңыз.
- Алюминий қырына тимеңіз, өткір бөліктер жарақатқа әкелуі мүмкін.

ТАЗАЛАУ НҮСҚАУЛАРЫ

- Бензин, еріткіш немесе тазалағыш ұнтақты пайдаланбаңыз.
- Тек (≈ pH7) сабынын немесе бейтарап тұрмыстық жуғыш құралды пайдаланыңыз.
- 40°C асатын ыстық суда пайдаланбаңыз.

КЕҢЕС

- Құрылғының оңтайлы өнімділігін қамтамасыз ету үшін, тазалауды жиі жүргізу керек. Лас құрылғы ақаулыққа әкелуі мүмкін және "H99" қате коды көрсетілуі мүмкін. Рұқсатты өкілге хабарласыңыз.

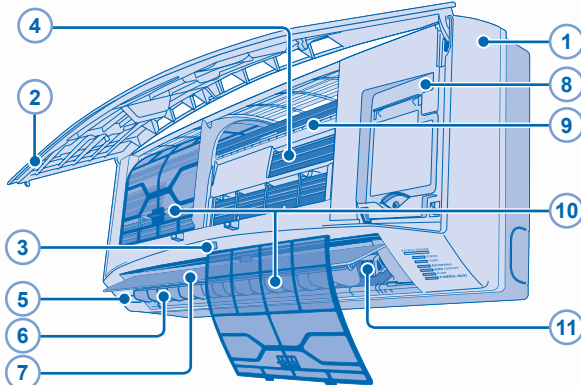

9, 10, 11 ИОНДЫҚ АУАНЫ ТАЗАЛАУ ЖҮЙЕСІ

- Жұмыс істеп жатқан кезде қолыңызды тигізбеңіз.

5 АДАМ ҚИМЫЛЫН СЕЗГІШ

- Сезгішті қатты баспаңыз не өткір затпен тұртпаңыз. Бұл зақымға және ақаулыққа әкелуі мүмкін.
- Сезгіш жанына ірі заттарды қоймаңыз және сезгіштің әрекет ету аумағынан қыздыру немесе ылғалдандыру құралдарын алшақ ұстаңыз. Бұл сезгіш ақаулығына әкелуі мүмкін.

1 ІШКІ ҚҰРЫЛҒЫ

- Құрылғыны жұмсақ, құрғақ шүберекпен сүртіңіз.

2 АЛДЫҒЫ ТАҚТА

Алдыңғы тақтаны алып тастау

- Алдыңғы тақтаны алып тастау үшін көтеріп, тартыңыз.
- Шайып, құрғатыңыз.

Алдыңғы тақтаны жабу



- Алдыңғы тақтаны қауіпсіз жабу үшін екі шетін төмен басыңыз.

3 ҚАШЫҚТАН БАСҚАРУ ҚҰРАЛЫНЫҢ ҚАБЫЛДАҒЫШЫ

4 АЛЮМИНИЙ ҚЫРЫ

5 АДАМ ҚИМЫЛЫН СЕЗГІШ

6 КӨЛБЕУ АУА АЙНАЛЫМЫНЫҢ ЖАПҚЫШЫ

- Қолыңызбен лайықтамаңыз.

7 ТІК АУА АЙНАЛЫМЫНЫҢ ЖАПҚЫШЫ

- Қолыңызбен лайықтамаңыз.

8 АВТО КҮЙІН ӨШІРУ/ҚОСУ ТҮЙМЕШІГІ

- Қашықтан басқару құралы дұрыс істемей тұрған кезде немесе ақаулық орын алған кезде пайдаланыңыз.

Әрекет	Күй
Бір рет басыңыз.	Авто
1 сигнал естілгенше басып, ұстап тұрып, босатыңыз.	Салқындату
1 сигнал естілгенше басып, ұстап тұрып, босатыңыз. 2 сигналға дейін басып, ұстап тұрып, босатыңыз.	Жылыту
Өшіру үшін түймешікті басыңыз.	

9 БЕЛСЕНДІ ИОНДАРДЫ ЖИНАҚТАУҒА АРНАЛҒАН ӨТКІЗГІШ

10 ИОНДЫҚ СҮЗГІЛЕР

- Сүзгілерді жиі тазалап тұрыңыз.
- Сүзгі бетінің зақымын болдырмау үшін сүзгілерді жуып/шайып тұрыңыз.
- Сүзгілерді көлеңкеде, өрт немесе тік күн сәулесінен алшақ жерде құрғатыңыз.
- Зақымдалған сүзгілерді ауыстырыңыз.

11 БЕЛСЕНДІ ИОНДЫҚ ГЕНЕРАТОР

Құрғақ мақтамен тазалаңыз.

- Белсенді иондық генераторды 6 ай сайын тазалаған жөн.



АҚАУЛЫҚТАРДЫ ЖОЮ

Мына нышандар ақаулық бар дегенді білдірмейді.

БЕЛГІ	СЕБЕБІ
Ішкі құрылғыдан тұман шығады.	▶ • Салқындату үрдісіне байланысты суға айналу әсері.
Жұмыс істеп жатқан кезде су ағысының дыбысы шығады.	▶ • Құрылғы ішіндегі салқындатқыш ағыны.
Бөлмеде оғаш иіс бар.	▶ • Бұл қабырғадан, кілемнен, жиһаздан немесе киімнен шығатын ылғал иіске байланысты болуы мүмкін.
Ішкі желдеткіш автоматты жылдамдық параметрінде кейде тоқтап қалады.	▶ • Бұл айналадағы иістерді жоюға көмектеседі.
Жұмыс тоқтатылғанымен, ауа айналымы жалғаса береді.	▶ • Сыртқы құрылғыдан қалған жылуды шығару (ең көп 30 секунд).
Қайта іске қосқаннан кейін жұмыс бірнеше минут кідіреді.	▶ • Кідіріс құрылғының компрессорын қорғайды.
Сыртқы құрылғыдан су/бу шығады.	▶ • Түтіктерде суға айналу немесе булану орын алады.
Таймер көрсеткіші үнемі қосұлы.	▶ • Таймер параметрі орнатылған кезде күн сайын қайталанады.
Қорек көрсеткіші жылы ауа берілмей ҚЫЗУ күйінде жыпылықтайды (жапқыш жабық кезде).	▶ • Құрылғы еріту күйінде (ал AIR SWING ауа ағынын бағыттау күйі АВТО параметріне орнатылған).
Ішкі желдеткіш қыздыру әрекеті кезінде кейде тоқтап қалады.	▶ • Мақсатсыз салқындату әсерін болдырмау.
Қуат көрсеткіші құрылғы қосылмас бұрын жыпылықтап тұрады.	▶ • Бұл ҚОСУЛЫ таймері орнатылған кезде жұмысқа дайындалудың алдыңғы қадамы болып табылады.
Жұмыс істеп жатқан кезде шытырлаған дыбыс естіледі.	▶ • Температура өзгерістері құрылғының кеңеюіне/сығылуына әкеледі.
PATROL әрекеті кезінде ауа айналымы біркелкі емес.	▶ • Желдеткіш жылдамдығы Patrol әрекеті кезінде автоматты түрде лайықталады. Біркелкі ауа айналымын сақтау үшін ШУСЫЗ әрекетін таңдаңыз.
Адам қимылының 2 немесе одан көп көрсеткіші бірге қосылады.	▶ • Жылу көзін және қозғалыс аумағын бағалау орындалуда.

Қызмет көрсету тобына хабарласпас бұрын мыналарды тексеріңіз.

БЕЛГІ	ТЕКСЕРУ
Жылыту/салқындату әрекеті дұрыс істемейді.	▶ • Температураны дұрыс орнатыңыз. • Барлық есіктер мен терезелерді жабыңыз. • Сүзгілерді тазалаңыз немесе ауыстырыңыз. • Ауа кірісі мен ауа шығысының ұяшықтарындағы кедергілерді жойыңыз.
Жұмыс істеп жатқан кезде шу көп.	▶ • Құрылғының еңісте орнатылғанын тексеріңіз. • Алдыңғы тақтаны дұрыс жабыңыз.
Қашықтан басқару құралы істемейді. (Экран көмескі немесе беру сигналы әлсіз).	▶ • Батареяларды дұрыс салыңыз. • Әлсіз батареяларды ауыстырыңыз.
Құрылғы істемейді.	▶ • Ажыратқыштың тоқтағанын тексеріңіз. • Таймерлердің орнатылғанын тексеріңіз.
Құрылғы қашықтан басқару құралынан сигнал алмайды.	▶ • Қабылдағыштың кедергілері жоқтығын тексеріңіз. • Кейбір флюоресценттік жарықтар сигнал бергішке кедергі келтіруі мүмкін. Рұқсатты өкілге хабарласыңыз.
Patrol сезгіші немесе сыртқы құрылғыдағы иондық көрсеткіш жыпылықтап тұрады.	▶ • Patrol немесе e-ion әрекетін тоқтатып, қайта іске қосыңыз. Егер Patrol сезгіші немесе белсенді ион көрсеткіші жыпылықтап тұрса, рұқсатты өкілге хабарласыңыз.

ҰЗАҚ УАҚЫТ ПАЙДАЛАНБАУДАН KEЙІН МЕРЗІМДІ ТЕКСЕРУ

- Қашықтан басқару құралының батареяларын тексеру.
- Ауа кірісі мен ауа шығысының ұяшықтарында кедергілердің жоқтығы.
- Салқындату/жылыту күйін таңдау үшін АВТО ӨШІРУЛІ/ҚОСУЛЫ түймешігін пайдаланыңыз. 15 минут жұмыс істегеннен кейін ауа кірісі мен ауа шығысының ұяшықтары арасындағы мына температура айырмашылығы қалыпты жағдай: Салқындату: $\geq 8^{\circ}\text{C}$ Жылыту: $\geq 14^{\circ}\text{C}$

ҰЗАҚ ПАЙДАЛАНБАУ

- Көгеруді болдырмау мақсатында ішкі бөліктерде қалып қойған ылғалды алып тастау үшін балама ретінде 2~3 сағат Жылыту күйін іске қосыңыз.
- Қуат көзін ажыратыңыз және розеткадан суырыңыз.
- Қашықтан басқару құралының батареяларын алып тастаңыз.

ДҰРЫС ЖҰМЫС ІСТЕМЕУ БЕЛГІЛЕРІ

ҚУАТ КӨЗІН ӨШІРІП, ҚҰРЫЛҒЫНЫ ЖЕЛІДЕН АЖЫРАТЫҢЫЗ және мына жағдайларда рұқсатты өкілге хабарласыңыз:

- Жұмыс істеп жатқан кезде қалыптан тыс шу.
- Су/бөгде заттар қашықтан басқару құралына тиген.
- Ішкі құрылғыдан су жылыстайды.
- Ажыратқыш жиі өшеді.
- Штепсель ашасы/желі сымы әдеттегіден тыс қызып кетеді.
- Айырып-қосқыштар немесе түймешіктер дұрыс істемейді.

Ескі жабдықты және пайдаланылған батареяларды жинау және жою жөніндегі пайдаланушы ақпараты



Өнімдер, бума және/немесе бірге жеткізілетін құжаттардағы осы нышандар пайдаланылған электр және электрондық өнімдер мен батареяларды әдеттегі тұрмыстық қалдықпен араластырмау қажеттілігін білдіреді. Ескі өнімдер мен пайдаланылған батареяларды дұрыс қолдану, қалпына келтіру және қайта өңдеу үшін, мемлекеттік заңнама және 2002/96/ЕС пен 2006/66/ЕС директивалар талаптарына сәйкес оларды тиісті жинау орындарына жеткізіңіз. Осы өнімдер мен батареяларды дұрыс жойып, құнды ресурстарды сақтап қалуға және қалдықты дұрыс өндемеуден туындауы мүмкін адам денсаулығы мен қоршаған ортаға тиетін келеңсіз әсерлердің алдын алуға көмектесесіз. Ескі өнімдер мен батареяларды жинау және жою туралы қосымша ақпарат үшін, жергілікті әкімшілікке, қалдықтарды жою қызметіне немесе сатып алынған сату орнына хабарласыңыз. Мемлекеттік заңнама талаптарына сәйкес, осы қалдықтың дұрыс жойылмағаны үшін айыпқұл көзделуі мүмкін.



Еуропа Одағындағы іскери пайдаланушылар үшін

Егер электр және электрондық жабдықты жойғыңыз келсе, қосымша ақпарат үшін өкілге немесе жеткізушіге хабарласыңыз.

[Еуропа Одағынан тыс басқа елдерде жою туралы ақпарат]

Бұл нышандар тек Еуропа Одағына қатысты. Егер осы бұйымдарды жойғыңыз келсе, жергілікті органдарға немесе өкілге хабарласып, жоюдың дұрыс әдісін біліп алыңыз.



Батарея нышаны жөніндегі ескертпе (төмендегі екі нышан):

Бұл нышанды химиялық нышанмен бірге пайдалануға болады. Бұл жағдайда ол химиялық зат жөніндегі Директива талабына сәйкес келеді.

Бұйым электр және электрондық жабдықтардағы кейбір зиянды заттарды қолдануға шектеу қою туралы техникалық регламент талаптарына сәйкес.

Регламенттің №2 Қосымшасында ескерілмеген жағдайлардағы зиянды заттарының құрамы:

1. қорғасын (Pb) - заттың 0,1wt % салмағынан немесе миллионнан 1000 бөлікке дейінгі шоңырлануынан аспайды;
2. кадмий (Cd) - заттың 0, wt % салмағынан немесе миллионнан 100 бөлікке дейінгі шоңырлануынан аспайды;
3. сынап (Hg) - заттың 0,1wt % салмағынан немесе миллионнан 1000 бөлікке дейінгі шоңырлануынан аспайды;
4. алтывалентті хром (Cr⁶⁺) - заттың 0,1wt % салмағынан немесе миллионнан 1000 бөлікке дейінгі шоңырлануынан аспайды;
5. полибромбифенол (PBB) - заттың 0,1wt % салмағынан немесе миллионнан 1000 бөлікке дейінгі шоңырлануынан аспайды; полибромбифенол эфирлері (PBV) - заттың 0,1wt % салмағынан немесе миллионнан 1000 бөлікке дейінгі шоңырлануынан аспайды;

Жұмыс мерзіміне қатысты ескерту:

Осы пайдалану нұсқаулығы мен тиісті техникалық стандарттарға сай қолданылғанда өндіруші осы өнімге өндірілгеннен бастап 7 жыл жұмыс мерзімін анықтаған.



KZ.O.02.0052

«Panasonic» кондиционерлері келесі нормативті құжаттардың талаптарын сай:

ГОСТ 26963-86, пп. 2.1, 2.7, 3.1-3.4, 3.8, 3.10, 3.17, Р.4, п.8.4;

ГОСТ 27570.0-87; ГОСТ 14087-88; ГОСТ 23511-79, п.1

Уполномоченная организация: Филиал ООО «Панасоник Рус», Казахстан, 050050, Алматы, ул. Сейфуллина, 284.

Тел.: +7 (727) 298 09 09

Үкiлеттi ұйым: ООО «Панасоник Рус» Филиалы, Қазақстан, 050050, Алматы қ., Сейфуллин көш., 284.

Тел.: +7 (727) 298 09 09

Панасоник Корпорейшн

Website: <http://panasonic.net/>

A series of horizontal dotted lines for writing, spanning the width of the page.

This image shows a sheet of lined paper designed for writing. The page is white with a series of horizontal dotted lines spaced evenly down its length. On the left side, there is a decorative blue border that curves inward, creating a rounded edge. The top and bottom edges of the page also feature a light blue decorative border. The overall design is clean and professional, suitable for a notebook or a formal document.

A series of horizontal dotted lines for writing, spanning the width of the page.

КРАТКАЯ ИНСТРУКЦИЯ ПОЛЬЗОВАТЕЛЯ/ КОРОТКА ІНСТРУКЦІЯ/ҚЫСҚАША НҰСҚАУЛЫҚ

Подготовка Пульты Дистанционного Управления К Работе • Підготовка пульта Дистанційного Керування • Қашықтан басқару құралын дайындау

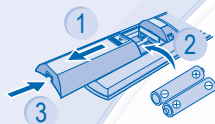

- 1 Сдвиньте • Витягнути • Тартыңыз
- 2 Вставьте батарейки (AAA или R03) (может использоваться ~ 1 год) • Установіть батарейки AAA або R03 (термін використання ~ 1 рік) • AAA немесе R03 батарейкаларын салыңыз (~ 1 жыл пайдалануға болады)

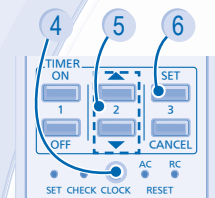

- 3 Закройте крышку • Закрийте відділення для батарейок кришкою • Қақпақты жабыңыз
- 4 Нажмите кнопку CLOCK • Натисніть кнопку CLOCK • CLOCK түймешігін басыңыз
- 5 Установите время • Установіть час • Уақытты орнатыңыз
- 6 Подтверждение • Підтвердити • Растаңыз

1

MODE

AUTO → HEAT
DRY ← COOL

Выберите необходимый режим.
Оберіть потрібний режим.
Қажетті күйді таңдаңыз.

2

OFF/ON

Включить/остановить работу.
Початок/завершення роботи.
Жұмысты бастаңыз/тоқтатыңыз.

3

TEMP

Выберите необходимую температуру.
Установіть потрібну температуру.
Қажетті температураны таңдаңыз.

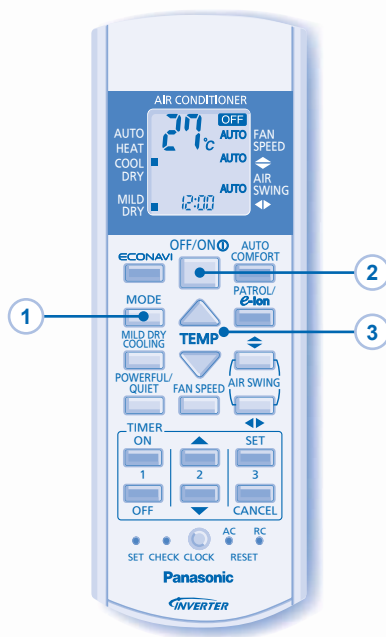

Панасоник Корпорэйшн

Website: <http://panasonic.net/>