



Panasonic®

Operating Instructions FS Multi Air Conditioner

Model No.

Indoor Unit

S-22KA1E5

S-28KA1E5

S-36KA1E5

S-45KA1E5

S-56KA1E5

S-63KA1E5

S-71KA1E5

S-22KA1E5S

S-28KA1E5S

S-36KA1E5S

S-45KA1E5S

Outdoor Unit

U-4LA1E5

U-5LA1E5

U-6LA1E5

U-4LA1E5-1

U-5LA1E5-1

U-6LA1E5-1

* **U-4LA1E5-1P**

* **U-5LA1E5-1P**

* **U-6LA1E5-1P**



ENGLISH

Before operating the unit, read these operating instructions thoroughly and keep them for future reference.

* Available to selected country

2 ~ 13

B.MALAYSIA

Sebelum menggunakan unit ini, baca arahan operasi ini dengan teliti dan simpan untuk rujukan masa depan.

* Beli untuk negara khas

14 ~ 25

中文

在操作空調器前，請細讀此操作說明，並保存此書以備日後參考。

* 特定國家可購之型號

26 ~ 37

ภาษาไทย

ก่อนใช้เครื่อง ขอให้อ่านคำแนะนำ ในการใช้งานให้ละเอียด และเก็บไว้สำหรับใช้อ้างอิงในอนาคต.

* จัดซื้อสำหรับประเทศที่ระบุ

38 ~ 49

B.INDONESIA

Sebelum mengoperasikan unit, baca terlebih dahulu petunjuk penggunaan secara teliti dan simpan untuk referensi selanjutnya.

* Pembelian untuk negara khusus

51 ~ 64

ESPAÑOL (L.AMERICA)

Antes de utilizar la unidad, sírvase leer atentamente estas instrucciones de funcionamiento y conservarlas como futuro elemento de consulta.

* Compre para un país especial

66 ~ 77

РУССКИЙ

Перед началом эксплуатации данного устройства внимательно прочитайте инструкции по эксплуатации и сохраните их.

* Покупка в конкретной стране

79 ~ 92

УКРАЇНСЬКА

Уважно прочитайте цю інструкцію перед експлуатацією кондиціонера і збережіть її для довідок у майбутньому.

* Покупка у конкретній країні

93 ~ 106



QUICK GUIDE / PANDUAN SEGERA
簡易指南 / คู่มือการใช้งานอย่างย่อ
PEDOMAN CEPAT / GUÍA RÁPIDA /
КОРОТКА ІНСТРУКЦІЯ / ШВИДКИЙ
ПОСІБНИК



© Panasonic HA Air-Conditioning (M) Sdn. Bhd. 2010.
 Unauthorized copying and distribution is a violation
 of law.

Thank you for purchasing
Panasonic Air Conditioner

TABLE OF CONTENTS

SAFETY PRECAUTIONS

2~3

INFORMATION

4

MULTI AIR CONDITIONER FUNCTION

5

PRODUCT OVERVIEW & OPERATIONS (WIRELESS REMOTE CONTROL)

6~7

PRODUCT OVERVIEW & OPERATIONS (WIRED REMOTE CONTROL)

8~10

CARE & CLEANING

11

TROUBLESHOOTING

12~13

QUICK GUIDE

BACK COVER

NOTE

The illustrations in this manual are for explanation purposes only and may differ from the actual unit. It is subjected to change without notice for future improvement.

SAFETY PRECAUTIONS

To prevent personal injury, injury to others, or property damage, please comply with the following.

Incorrect operation due to failure to follow instructions below may cause harm or damage, the seriousness of which is classified as below:



WARNING This sign warns of death or serious injury.



CAUTION This sign warns of injury or damage to property.

The instructions to be followed are classified by the following symbols:



This symbol denotes an action that is **PROHIBITED**.



This symbol denotes an action that is **COMPULSORY**.



WARNING

INDOOR UNIT AND OUTDOOR UNIT



This appliance is not intended for use by persons (including children) with reduced physical, sensory or mental capabilities, or lack of experience and knowledge, unless they have been given supervision or instruction concerning use of the appliance by a person responsible for their safety. Children should be supervised to ensure that they do not play with the appliance.

Please consult authorized dealer or specialist to repair, install, remove and reinstall the unit. Improper installation and handling will cause leakage, electric shock or fire.



Do not install the unit in a potentially explosive or flammable atmosphere. Failure to do so could result in fire.

Do not insert your fingers or other objects into the air conditioner indoor or outdoor unit, rotating parts may cause injury.



Do not touch the outdoor unit during lightning, it may cause electric shock.

REMOTE CONTROL



Do not allow infants and small children to play with the remote control to prevent them from accidentally swallowing the batteries.



WARNING

POWER SUPPLY



Do not use modified cord, joint cord, extension cord or unspecified cord to prevent overheating and fire.



Do not share the same power outlet with other equipment to prevent overheating and fire.

Do not operate with wet hands to prevent electric shock.



If the supply cord is damaged, it must be replaced by the manufacturer, its service agent or similarly qualified persons in order to avoid a hazard.

It is strongly recommended to be installed with Earth Leakage Circuit Breaker (ELCB) or Residual Current Device (RCD) to prevent electric shock or fire.



This equipment must be earthed to prevent electrical shock or fire.



Prevent electric shock by switching off the power supply when:

- Before cleaning or servicing.
- Extended non-use.
- Abnormally strong lightning activity.



**Stop using the product when any abnormality/failure occurs and disconnect the power plug or turn off the power switch and breaker.
(Risk of smoke/fire/electric shock)**

Examples of abnormality/failure

- The ELCB trips frequently.
- Burning smell is observed.
- Abnormal noise or vibration of the unit is observed.
- Water leaks from the indoor unit.
- Power cord or plug becomes abnormally hot.
- Fan speed cannot be controlled.
- The unit stops running immediately even if it is switched on for operation.
- The fan does not stop even if the operation is stopped.

Contact immediately your local dealer for maintenance/repair.



CAUTION

INDOOR UNIT AND OUTDOOR UNIT



Do not wash the indoor unit with water, benzene, thinner or scouring powder.

Do not use for other purpose such as preservation of food.

Do not use any combustible equipment in front of the airflow outlet to avoid fire propagation.

Do not expose yourself directly to cold air for a long period.

Do not sit or step on the unit, you may fall down accidentally.



Do not touch the sharp aluminium fin, sharp parts may cause injury.



Do not switch ON the indoor unit when waxing the floor. After waxing, aerate the room properly before operating the unit.

Do not install the unit in oily and smoky areas.



Ensure drainage pipe is connected properly. Otherwise, leakage may occur.

Aerate the room regularly.

After long period of use, make sure the installation rack is not deteriorate to prevent the unit from falling down.

REMOTE CONTROL



Do not use rechargeable (Ni-Cd) batteries. It may damage the remote control.



Remove the batteries if the unit is not going to be used for a long period of time.

New batteries of the same type must be inserted following the polarity stated to prevent malfunction of the remote control.

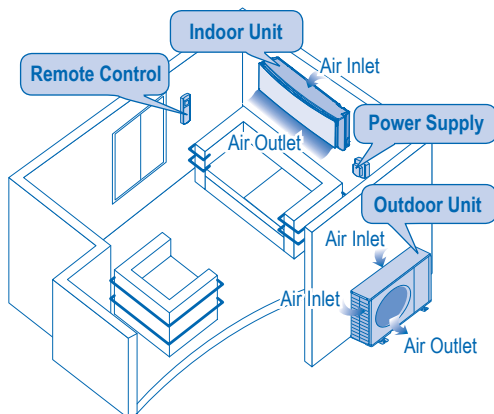

INFORMATION

OPERATION CONDITION

Use this air conditioner under the following temperature range

Temperature (°C)		Indoor	Outdoor
COOLING	Maximum	32	43
	Minimum	21	-5
HEATING	Maximum	27	24
	Minimum	16	-15

NOTICE: • This unit is still able to operate as a cooler with outdoor temperature as low as -5°C in a non-living room, such as a computer room, with a room temperature of 21°C or above, and room humidity up to 80%.

Information for Users on Collection and Disposal of Old Equipment and used Batteries



These symbols on the products, packaging, and/or accompanying documents mean that used electrical and electronic products and batteries should not be mixed with general household waste.

For proper treatment, recovery and recycling of old products and used batteries, please take them to applicable collection points, in accordance with your national legislation and the Directives 2002/96/EC and 2006/66/EC.

By disposing of these products and batteries correctly, you will help to save valuable resources and prevent any potential negative effects on human health and the environment which could otherwise arise from inappropriate waste handling.

For more information about collection and recycling of old products and batteries, please contact your local municipality, your waste disposal service or the point of sale where you purchased the items.

Penalties may be applicable for incorrect disposal of this waste, in accordance with national legislation.



For business users in the European Union

If you wish to discard electrical and electronic equipment, please contact your dealer or supplier for further information.

[Information on Disposal in other Countries outside the European Union]

These symbols are only valid in the European Union. If you wish to discard these items, please contact your local authorities or dealer and ask for the correct method of disposal.



Pb

Note for the battery symbol (bottom two symbol examples):

This symbol might be used in combination with a chemical symbol. In this case it complies with the requirement set by the Directive for the chemical involved.

MULTI AIR CONDITIONER FUNCTION

DEFINITION

Multi air conditioner system has one outdoor unit connected to multiple indoor units.

INDOOR UNIT

- It is possible to operate the indoor units individually or simultaneously.
- The operation mode priority is given to the first unit that turned on.
- During operation, heating and cooling mode could not be activated at the same time for different indoor unit.
- The power indicator blinks to indicate the indoor unit is standing by for different operation mode.

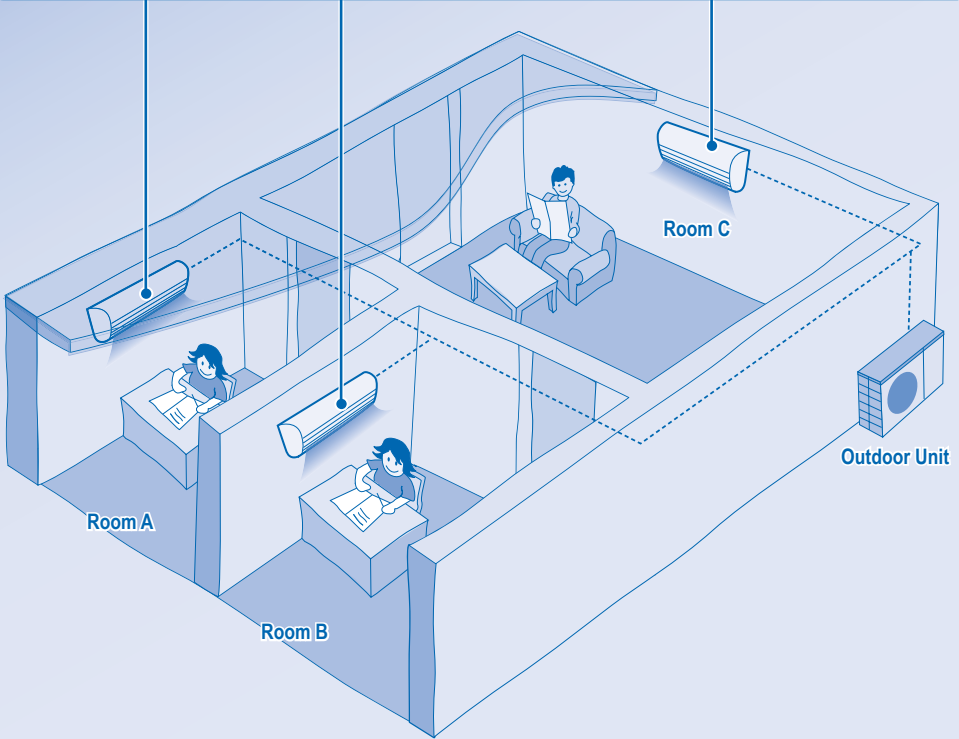

PRODUCT OVERVIEW & OPERATIONS (WIRELESS REMOTE CONTROL)

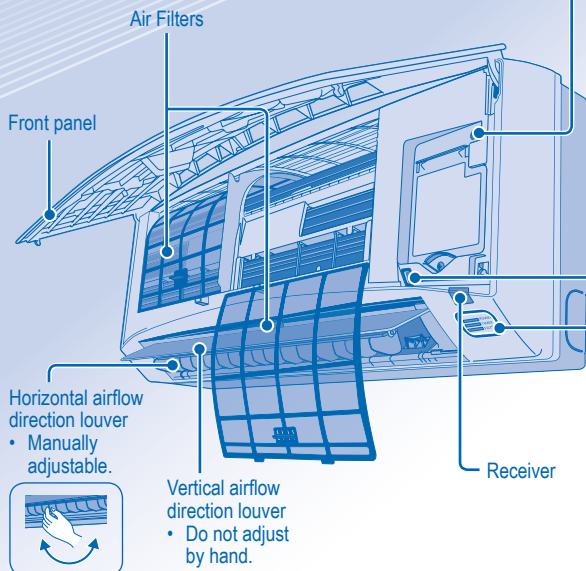

Auto OFF/ON button

- To operate the unit if the wireless remote control is misplaced or malfunctioning.

Action	Mode
Press once.	Auto
Press and hold until you hear 1 beep, then release.	Cooling
1. Press and hold until you hear 2 beeps then release. 2. Press the SET button for 5 seconds.	Heating
Press the button to turn off.	

Error Code Display (For servicing use only)

INDICATOR

- POWER (Green)
- TIMER (Orange)
- FILTER (Red)



Transmitter
Maximum distances: 8m

Remote control display

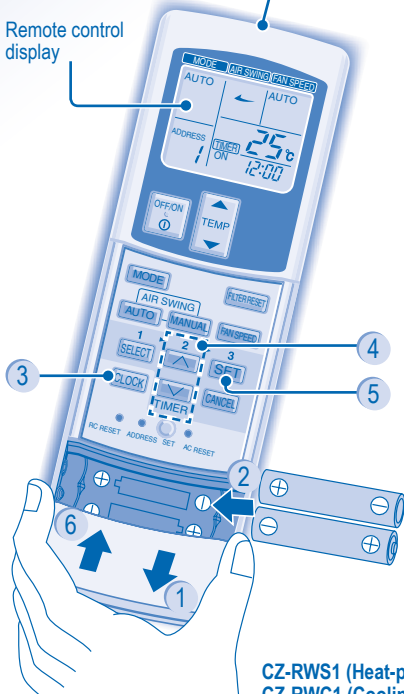

Remote Control Preparation

- 1 Press and pull out
- 2 Insert AAA or R03 batteries (can be used ~ 1 year)
- 3 Press CLOCK
- 4 Set time
- 5 Confirm
- 6 Close the cover

CZ-RWS1 (Heat-pump model)
CZ-RWC1 (Cooling model)



TO TURN ON OR OFF THE UNIT



TO SET TEMPERATURE

- Selection range: 16°C ~ 31°C.



TO SELECT OPERATION MODE

AUTO mode - For your convenience

- Unit selects operation mode according to temperature setting, outdoor and room temperature.

HEAT mode - To enjoy warm air

- Unit takes a while to warm up.

FAN mode - To enables air circulation in the room

COOL mode - To enjoy cool air

DRY mode - To dehumidify the environment

- Unit operates at low fan speed to give a gentle cooling operation.
- During soft dry operation, the indoor fan operates at a low fan speed.
- The louvers movement might not align with the remote control display.



TO SELECT FAN SPEED (3 OPTIONS)

→ AUTO → LOW → MEDIUM → HIGH

- For AUTO, the indoor fan speed is automatically adjusted according to the operation mode.
- If the operation mode is set to Fan, the fan speed will be fixed at MEDIUM regardless of the temperature setting.

AIR SWING



TO ADJUST AIRFLOW DIRECTION

- Keeps the room ventilated.
- The air is discharge evenly through 4 output vents.



→ AUTO 1 → AUTO 2 → AUTO 3

- There are 3 options for auto vertical airflow direction but with same swing angles.
- The vertical airflow louver swings up and down automatically.
- Do not adjust the vertical airflow direction louvers by hand.



- There are 4 options for manual vertical airflow direction.
- The airflow direction can be adjusted as desired by using remote control.

TO SET DAILY-TIMER

- To turn ON or OFF the unit at a preset time.



Select ON or OFF timer.



Set the time.



Confirm.

- To cancel ON or OFF timer, press **CANCEL**.
- When ON timer is set, the unit may start early before the actual set time in order to achieve the desired temperature on time.
- Timer operation is based on the clock set in the remote control and repeats daily once set. For clock setting, please refer to Remote Control preparation.
- The timer closest to the current time will be activated first.
- If timer is cancelled manually, you can restore the previous setting by pressing **SET**.
- If the main power is switched off for an hour or more, the clock and timer will need to be set again.

OPTIONAL SETTINGS

- To avoid unintentional operation, you can assign a different address to each indoor unit.
- Press repeatedly to select your desired address setting.



ADDRESS

→ Group → Address 1 → Address 2 → Address 3

- By default, ADDRESS 1 is selected. You do not need to change this setting for normal operation.
- If the address is set to GROUP, more than one indoor unit can be operated at the same time.



RC RESET

- Press to restore the remote control's default setting.



SET AC RESET

- Not used in normal operations.

HINT

- Use curtains to screen off sunlight and outdoor heat to reduce power consumption during cool mode.

PRODUCT OVERVIEW & OPERATIONS (WIRED REMOTE CONTROL)

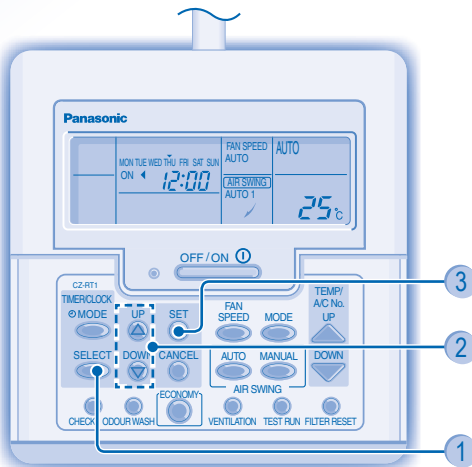
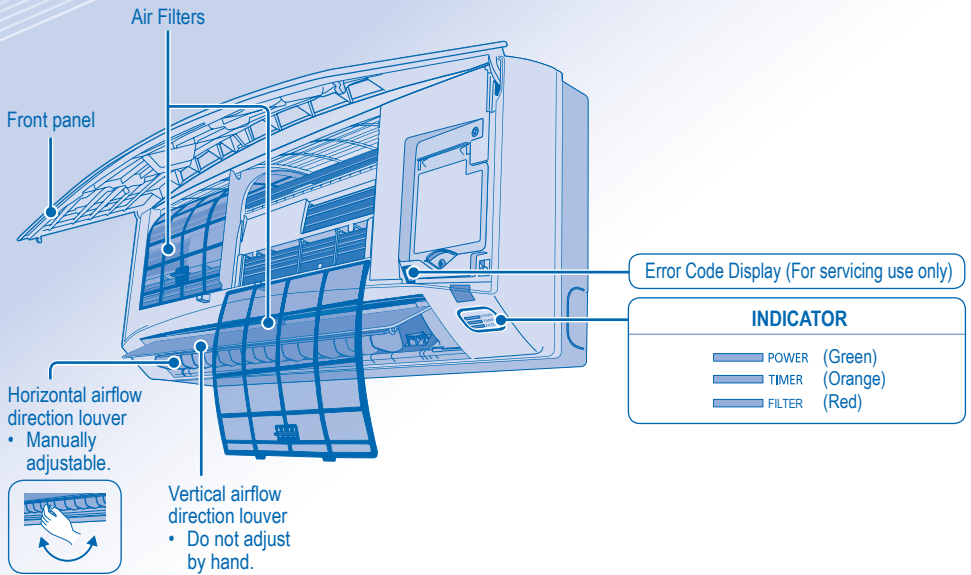

CZ-RT1

- For normal operation, the and buttons are not in use.

Remote Control Preparation

- 1 Press
- 2 Press to set day
- 3 Confirm
- 4 Repeat steps 2 and 3 to set the current time.

OFF / ON ①

TO TURN ON OR OFF THE UNIT**TO SET TEMPERATURE**

- Selection range: 16°C ~ 31°C.

**TO SELECT OPERATION MODE****AUTO mode - For your convenience**

- Unit selects operation mode according to temperature setting, outdoor and room temperature.

HEAT mode - To enjoy warm air

- Unit takes a while to warm up.

FAN mode - To enables air circulation in the room**COOL mode - To enjoy cool air****DRY mode - To dehumidify the environment**

- Unit operates at low fan speed to give a gentle cooling operation.
- During soft dry operation, the indoor fan operates at a low fan speed.
- The louvers movement might not align with the remote control display.

**TO SELECT FAN SPEED (3 OPTIONS)**

- For AUTO, the indoor fan speed is automatically adjusted according to the operation mode.
- If the operation mode is set to Fan, the fan speed will be fixed at MED regardless of the temperature setting.

**TO ADJUST AIRFLOW DIRECTION**

- Keeps the room ventilated.
- The air is discharge evenly through 4 output vents.



- The vertical airflow louver swings up and down automatically.
- Do not adjust the vertical airflow direction louvers by hand.



- There are 4 options for manual vertical airflow direction.
- The airflow direction can be adjusted as desired by using remote control.

TO SET DAILY TIMER

- To turn ON or OFF the unit at a preset time.

1

⊙ MODE



Enter daily timer mode.

2

SELECT



Select ON or OFF timer.

3

UP



DOWN



Set the time.

4

SET



Confirm.

- To cancel ON or OFF timer, press .

- When ON timer is set, the unit may start early before the actual set time in order to achieve the desired temperature on time.
- Timer operation is based on the clock set in the remote control and repeats daily once set. For clock setting, please refer to Remote Control preparation.
- The timer closest to the current time will be activated first.
- If timer is cancelled manually, you can restore the previous setting by pressing .
- If the main power is switched off for an hour or more, the clock and timer will need to be set again.

HINT

- Use curtains to screen off sunlight and outdoor heat to reduce power consumption during cool mode.

TO SET WEEKLY-TIMER

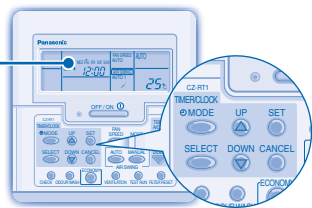

Will light up if Timer operation is selected

6 different programs can be set in a day (1 ~ 6)

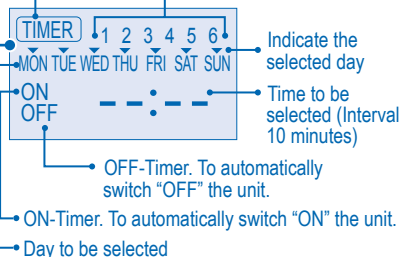

Change Display

1. Press for 3 seconds to change the display to weekly timer.

Select days to run timer

2. Press to enter day setting.
3. Press to select your desired day. The selected day will be highlighted with . Press to deselect or select mark. Repeat this step includes other day.

Select ON/OFF Timer

4. Press to enter Timer 1.
5. Press to choose ON or OFF.
6. Press to confirm the selection.

Select Timer

7. Press to select your desired time. If you want to set together with your desired temperature, press to select the temperature.
 8. Press to confirm the setting.
- Repeat steps 5 to 8 to set Timer 2 to 6, or press to cancel the related timers.

OPERATION DETAILS

- Weekly timer is only applicable for wired remote control, press for 3 seconds to select daily timer or weekly timer.
- Daily timer and weekly timer could not be set at the same time.
- Promotes energy saving by allowing you to set up to 6 timers in any given day.
- Same timer program cannot be set on the same day.

Check Timer

1. Enter timer mode.
2. Select the day.
3. The display will show the program for each of the selected day.

Modify Or Add Timer

- Perform check timer operation to select the day. Repeat steps 4 to 8 to modify existing timer program, or add any new timer program.

Cancel Timer

- Perform the step below to cancel the timer program for a particular day.

1. Enter timer mode.
2. Select the day.
3. Press to enter day setting.
4. Press to cancel the timer set.

Disable Weekly Timer

- To disable weekly timer setting, press , then press .

Enable Weekly Timer

- To enable previous weekly timer setting, press , then press .

CARE & CLEANING



- Switch off the power supply before cleaning.
- Do not touch the aluminium fin, sharp parts may cause injury.

CLEANING INSTRUCTIONS

- Do not use benzene, thinner or scouring powder.
- Use only soap (≈ pH7) or neutral household detergent.
- Do not use water hotter than 40°C.

HINTS

- Clean the filter regularly for best performance and to reduce power consumption.
- Please consult your nearest dealer for seasonal inspection.

ALUMINIUM FIN

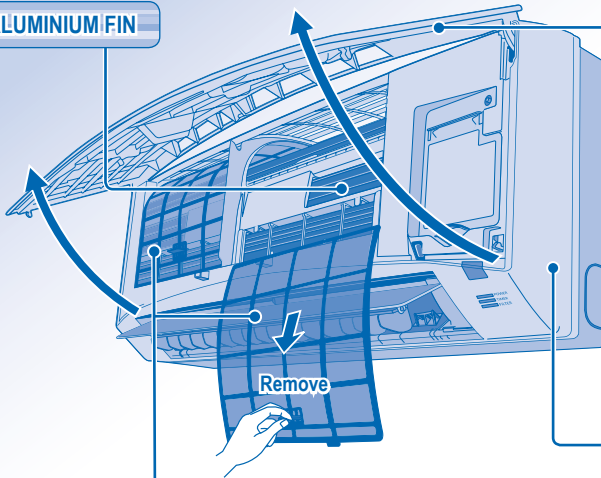

FRONT PANEL

Remove Front Panel

- Raise and pull to remove the front panel.
- Wash gently and dry.

Close Front Panel

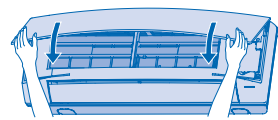

- Press down both ends of the front panel to close it securely.

AIR FILTERS

- Air filters cleaning is needed every two weeks.
- Wash/rinse the filters gently with water to avoid damage to the filter surface.
- Dry the filters thoroughly under the shade, away from fire or direct sunlight.
- Replace any damage filter.

INDOOR UNIT

Wipe the unit gently with a soft, dry cloth.

Air Filter Maintenance

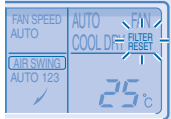

Cleaning is needed when:

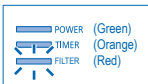

"FILTER RESET" appears on the remote control display. (For wired remote control)



"FILTER" lights up on the indicator display. (For wireless remote control)

- It is recommended to clean the air filter every 6 weeks.
- After the air filter is cleaned, press  /  to reset.
- Do not operate without an air filter.
- Wash/rinse the air filter gently with water to avoid damage to the air filter surface.
- Do not dry the part with a hair dryer or a stove.
- Replace any damaged air filter.

TROUBLESHOOTING

The following symptoms do not indicate malfunction.

Symptom	Cause
Mist emerges from indoor unit.	<ul style="list-style-type: none"> • Condensation effect due to cooling process.
Water flowing sound during operation.	<ul style="list-style-type: none"> • Refrigerant flow inside the unit.
The room has a peculiar odour.	<ul style="list-style-type: none"> • This may be due to damp smell emitted by the wall, carpet, furniture or clothing.
Indoor fan stops occasionally during automatic fan speed setting.	<ul style="list-style-type: none"> • This helps to remove the surrounding odours.
Operation is delayed a few minutes after restart.	<ul style="list-style-type: none"> • The delay is a protection to the unit's compressor.
Outdoor unit emits water/steam.	<ul style="list-style-type: none"> • Condensation or evaporation occurs on pipes.
Timer indicator is always on.	<ul style="list-style-type: none"> • The timer setting repeats daily once set.
Indoor fan stops occasionally during heating operation.	<ul style="list-style-type: none"> • To avoid unintended cooling effect.
Cracking sound can be heard during operation.	<ul style="list-style-type: none"> • Changes of temperature cause the expansion/contraction of the unit.
Unit switch to FAN operation and air become humid.	<ul style="list-style-type: none"> • This happens when the room temperature reaches the set temperature, operation switches to FAN mode and the humidity increase.
Outdoor unit emits noise during heating operation.	<ul style="list-style-type: none"> • This is due to changes inflow of refrigerant gas when operation stops and starts.
Operation does not stop immediately after pressed the OFF/ON button.	<ul style="list-style-type: none"> • Discharging heat is in process. Operation will stop automatically after approximately 60 seconds.
Operation stops occasionally. ("DEFROST" appears on the remote control display)	<ul style="list-style-type: none"> • The unit is in defrosting mode, and the melted frost is drained from the outdoor unit.
Airflow does not start immediately after operation is started. ("PRE HEAT" appears on the remote control display)	<ul style="list-style-type: none"> • The unit is warming up to provide warm air.
Operation starts after power resumes.	<ul style="list-style-type: none"> • Auto restart is in function and operates under previous setting.
During dry mode, cold air blow out.	<ul style="list-style-type: none"> • The unit is running cooling operation with low fan speed to dehumidify the room.
Fan speed change occasionally during heating mode.	<ul style="list-style-type: none"> • The room temperature has reached the remote control setting. When the room temperature drops again, the fan speed will resume to the remote control settings.
Outdoor unit emits steam during heating mode.	<ul style="list-style-type: none"> • This is due to defrost operation happens at the heat exchanger.

Check the following before calling for servicing.

Symptom	Check
Heating/Cooling operation is not working efficiently.	<ul style="list-style-type: none"> • Set the temperature correctly. • Close all doors and windows. • Clean or replace the filters. • Clear any obstruction at the air inlet and air outlet vents.
Heating mode cannot be operated.	<ul style="list-style-type: none"> • The unit is forced to operate at cooling mode only in a non-living room, such as a computer room.
Noisy during operation.	<ul style="list-style-type: none"> • Check if the unit has been installed at an incline or the intake grille is not closed properly.
Remote control does not work. (Wireless remote control display is dim or transmission signal is weak.)	<ul style="list-style-type: none"> • Insert the batteries correctly. • Replace weak batteries.
The unit does not work.	<ul style="list-style-type: none"> • Check if the circuit breaker is tripped. • Check if timers have been set.
The unit does not receive the signal from the remote control.	<ul style="list-style-type: none"> • Make sure the receiver not obstructed. • Make sure the address is set correctly. • Make sure the remote control signal transmission is within the range. • Certain fluorescent lights may interfere with signal transmitter. Please consult your nearest dealer.
The unit stopped and TIMER indicator blinks.	<ul style="list-style-type: none"> • Turn OFF the power supply to reset the unit (TIMER indicator stop blinking). • Turn ON the power supply and restart the unit. • If TIMER indicator blinks again, please consult your nearest dealer.

FOR SEASONAL INSPECTION AFTER EXTENDED NON-USE

- Checking of remote control batteries (wireless remote control).
- No obstruction at air inlet and air outlet vents.
- Use Auto OFF/ON button to select Cooling/Heating operation, after 15 minutes of operation, it is normal to have the following temperature difference between air inlet and air outlet vents:
Cooling: $\geq 8^{\circ}\text{C}$ Heating: $\geq 14^{\circ}\text{C}$

FOR EXTENDED NON-USE

- Activate Heat Mode for 2~3 hours to remove moisture left in the internal parts thoroughly to prevent mould growth.
- Turn off the power supply.
- Remove the remote control batteries (wireless remote control).

NON SERVICEABLE CRITERIAS

TURN OFF POWER SUPPLY then CALL Authorized Distributor under the following conditions:

- Abnormal noise during operation.
- Water/foreign particles have entered the remote control.
- Water leaks from Indoor unit.
- Circuit breaker switches off frequently.
- Power cord becomes unnaturally warm.
- Switches or buttons are not functioning properly.

Terima kasih kerana telah membeli Alat Penyaman Udara Panasonic

JADUAL KANDUNGAN

PERINGATAN KESELAMATAN
14~15

MAKLUMAT
16

FUNGSI ALAT PENYAMAN UDARA BERBILANG
17

GAMBARAN KESELURUHAN PRODUK & OPERASI (ALAT KAWALAN JAUH TANPA DAWAI)
18~19

GAMBARAN KESELURUHAN PRODUK & OPERASI (ALAT KAWALAN JAUH TERDAWAI)
20~22

PENJAGAAN & PEMBERSIHAN
23

MENGESAN MASALAH
24~25



PANDUAN SEGERA
HALAMAN BELAKANG

NOTA





Ilustrasi dalam arahan operasi ini adalah untuk tujuan penerangan sahaja dan mungkin berbeza dengan unit sebenar. Perubahan bagi tujuan pembaikan akan dibuat tanpa sebarang notis.





PERINGATAN KESELAMATAN

Untuk mengelakkan kecederaan diri sendiri, kecederaan orang lain, atau kerosakan harta benda, sila patuhi peraturan di bawah. Penggunaan yang tidak betul kerana gagal mematuhi arahan akan menyebabkan kemalangan atau kerosakan, bahaya tersebut dikelaskan seperti berikut:

	AMARAN Ini adalah amaran tentang perkara yang boleh mengakibatkan maut atau cedera parah.
	AWAS Ini adalah amaran tentang perkara yang boleh mengakibatkan kecederaan atau kerosakan pada harta benda.

Arahan-arahan yang harus dipatuhi dikelaskan mengikut simbol-simbol berikut:

	Simbol ini menandakan perbuatan yang DILARANG.
  	Simbol ini menandakan perbuatan yang MESTI DIPATUHI.

 AMARAN	
UNIT DALAMAN DAN UNIT LUARAN	
	Peralatan ini bukan untuk kegunaan individu (termasuk kanak-kanak) yang kurang keupayaan fizikal, deria atau mental, atau kurang pengalaman dan pengetahuan, melainkan mereka diawasi atau diberi arahan tentang cara menggunakan peralatan oleh orang yang bertanggungjawab atas keselamatan mereka. Kanak-kanak harus diawasi bagi memastikan mereka tidak bermain dengan alat ini.
	Sila rujuk kepada pengedar yang bertauliah atau pakar untuk membaiki, memasang, mengalih dan memasang semula alat ini. Pemasangan dan pengendalian yang tidak betul akan menyebabkan kebocoran, kejutan elektrik atau kebakaran.
	Jangan pasang alat ini di atmosfera yang berpotensi meletup atau mudah bakar. Kegagalan berbuat demikian boleh mengakibatkan kemalangan api.
	Jangan masukkan jari anda atau objek lain ke dalam unit dalaman atau luaran alat penyaman udara, komponen yang berputar boleh menyebabkan kecederaan. 
	Jangan sentuh unit luaran semasa kilat, ia mungkin menyebabkan kejutan elektrik.
ALAT KAWALAN JAUH	
	Jangan biarkan bayi dan kanak-kanak kecil bermain dengan alat kawalan jauh bagi mengelakkan mereka tertelan bateri secara tidak sengaja.



AMARAN

BEKALAN KUASA



Jangan gunakan wayar yang diubah suai, wayar yang disambung-sambung, wayar penyambung atau wayar yang tidak ditentukan untuk mengelakkan kepanasan lampau dan kebakaran.



Jangan berkongsi saluran keluar kuasa yang sama dengan peralatan lain untuk mengelakkan kepanasan lampau dan kebakaran.

Jangan mengoperasikan alat ini dengan tangan yang basah untuk menghalang kejutan elektrik.



Jika wayar bekalan kuasa rosak, ia perlu diganti oleh pembuat, ejen servis atau orang yang mempunyai kelayakan yang serupa bagi mengelakkan bahaya.

Amat disyorkan untuk memasang Pemutus Litar Bocoran Bumi (ELCB) atau Alat Arus Baki (RCD) untuk mengelakkan kejutan elektrik atau kebakaran.



Peralatan ini perlu dibumikan untuk mengelakkan kejutan elektrik atau kebakaran.



Elakkan kejutan elektrik dengan mematikan bekalan kuasa apabila:

- Sebelum membersihkan atau menservis.
- Tempoh tidak digunakan berlanjutan.
- Aktiviti kilat yang kuat.



Berhenti daripada menggunakan produk jika berlaku sebarang keabnormalan/kegagalan dan cabut palam kuasa atau matikan suis kuasa dan pemutus (Risiko asap/kebakaran/kejutan elektrik)

Contoh keabnormalan/kegagalan

- ELCB kerap terbelantik.
- Terdapat bau terbakar.
- Terdapat bunyi atau gegaran abnormal pada unit.
- Air bocor daripada unit dalaman.
- Kord atau palam kuasa menjadi panas yang abnormal.
- Kelajuan kipas tidak boleh dikawal.
- Unit berhenti serta-merta walaupun suis dipasang untuk operasi.
- Kipas tidak berhenti walaupun operasi dihentikan.

Hubungi pengedar di tempat anda untuk penyelenggaraan/pembaikan.



AWAS

UNIT DALAMAN DAN UNIT LUARAN



Jangan bersihkan unit dalaman ini dengan air, benzena, bahan pencair atau serbuk sental.

Jangan gunakan alat ini untuk tujuan lain seperti mengawet makanan.

Jangan gunakan sebarang peralatan yang mudah terbakar di depan saluran keluar udara untuk mengelakkan daripada merebakkan api.

Jangan duduk terlalu lama di depan aliran udara sejuk.

Jangan duduk atau pijak unit ini, anda mungkin terjatuh.



Jangan sentuh kepingan aluminium, bahagian yang tajam boleh menyebabkan kecederaan.



Jangan HIDUPKAN suis unit dalaman semasa menggilap lantai dengan penggilap berilium. Selepas menggilap, alirkan udara bilik dengan sempurna sebelum memulakan operasi unit.

Jangan pasang unit di kawasan berminyak dan berasap.



Pastikan paip aliran air disambung dengan betul. Jika tidak, kebocoran boleh berlaku.

Bilik hendaklah selalu dianginkan.

Selepas digunakan dalam tempoh yang lama, pastikan rak pemasangan tidak menjadi rosak untuk mengelakkan unit daripada terjatuh.

ALAT KAWALAN JAUH



Jangan guna bateri yang boleh dicas semula (Ni-Cd). Ia boleh merosakkan alat kawalan jauh.



Keluarkan bateri jika alat ini tidak digunakan untuk jangka masa yang lama.

Bateri baru yang sama jenis mesti dimasukkan mengikut arah kutub bateri yang dinyatakan untuk mengelakkan alat kawalan jauh tidak berfungsi.

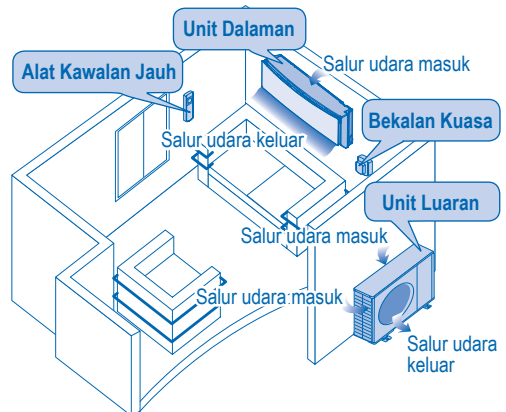

KEADAAN OPERASI

Gunakan alat penyaman udara ini mengikut julat suhu berikut

Suhu (°C)		Dalam	Luar
PENYEJUKAN	Maksimum	32	43
	Minimum	21	-5
PEMANASAN	Maksimum	27	24
	Minimum	16	-15

NOTIS: • Unit ini masih boleh beroperasi sebagai penyejuk dengan suhu di luar serendah -5°C di dalam bilik selain bilik rehat, seperti bilik komputer, dengan suhu bilik 21°C atau lebih tinggi, dan kelembapan bilik sehingga 80%.

Maklumat untuk Pengguna tentang Pungutan dan Pelupusan Peralatan Lama dan Bateri terpakai



Simbol-simbol ini pada produk, bungkusan, dan/atau dokumen yang disertakan bermaksud bahawa produk elektrik dan elektronik dan bateri terpakai tidak harus dicampurkan dengan bahan buangan umum rumah. Untuk pengendalian, pemulihan dan pengitaran semula produk lama dan bateri terpakai dengan cara yang betul, sila bawanya ke tempat pengumpulan yang berkenaan, menurut undang-undang kebangsaan anda dan Arahan 2002/96/EC dan 2006/66/EC.

Dengan melupuskan produk dan bateri ini dengan cara yang betul, anda membantu menjaga sumber bernilai dan mengelakkan sebarang kemungkinan kesan negatif pada kesihatan manusia dan alam sekitar yang boleh timbul daripada pengendalian bahan buangan yang tidak sempurna.

Untuk mendapatkan maklumat lanjut tentang pengumpulan dan pengitaran semula produk dan bateri lama, sila hubungi majlis perbandaran tempatan anda, perkhidmatan pelupusan bahan buangan anda atau tempat jualan di mana anda membeli item tersebut.

Denda boleh dikenakan atas pelupusan bahan buangan ini jika dibuat dengan cara yang salah, menurut undang-undang kebangsaan.

Bagi pengguna perniagaan di Kesatuan Eropah

Jika anda ingin membuang peralatan elektrik dan elektronik, sila hubungi pengedar atau pembekal anda untuk mendapatkan maklumat lanjut.

[Maklumat tentang Pelupusan di Negara lain di luar Kesatuan Eropah]

Simbol-simbol ini hanya sah dalam Kesatuan Eropah. Jika anda ingin membuang alat ini, sila hubungi pihak berkuasa tempatan atau pengedar anda dan tanyakan tentang kaedah pelupusan yang betul.

Nota untuk simbol bateri (contoh dua simbol di bawah):

Simbol ini mungkin digunakan bersama-sama dengan simbol kimia. Dalam kes ini ia mematuhi keperluan yang ditetapkan oleh Arahan untuk bahan kimia yang terlibat.



Pb

FUNGSI ALAT PENYAMAN UDARA BERBILANG

DEFINISI

Sistem penyaman udara berbilang mempunyai satu unit luaran yang disambungkan kepada berbilang unit dalaman.

UNIT DALAMAN

- Boleh mengoperasi unit-unit dalaman secara berasingan atau serentak.
- Keutamaan mod pengoperasian diberi kepada unit yang paling dahulu dihidupkan.
- Semasa pengoperasian, mod pemanasan dan penyejukan tidak dapat diaktifkan serentak bagi unit dalaman yang berlainan.
- Penunjuk kuasa berkelip untuk menunjukkan unit dalaman sedang menunggu sedia bagi mod operasi yang berbeza.

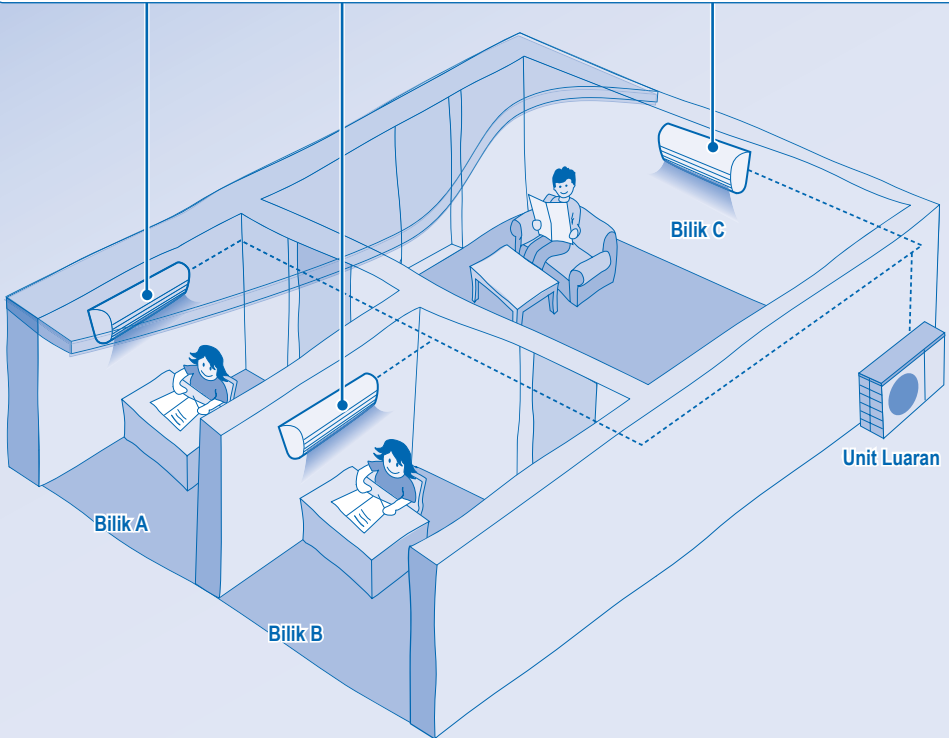

GAMBARAN KESELURUHAN PRODUK & OPERASI (ALAT KAWALAN JAUH TANPA DAWAI)

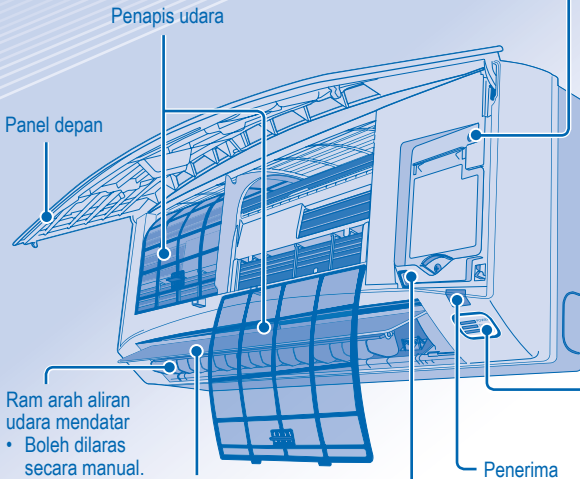

Paparan Kod Ralat
(Untuk kegunaan baik pulih sahaja)

Jarak Maksimum pemancar: 8m

Paparan alat kawalan jauh

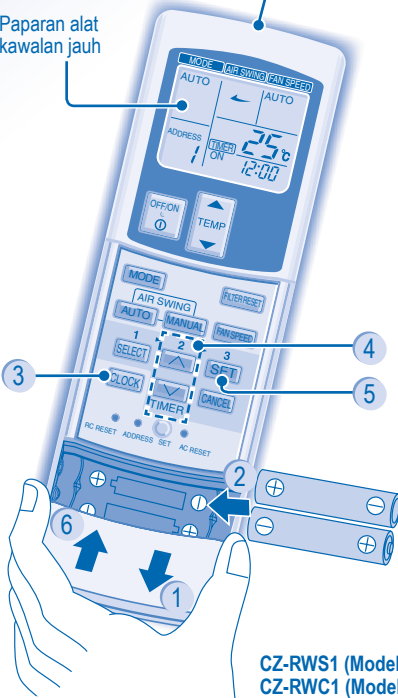

CZ-RWS1 (Model pemanasan)
CZ-RWC1 (Model penyejukan)

Butang HIDUP/MATI automatik

- Untuk mengoperasikan unit jika alat kawalan jauh tanpa dawai hilang atau rosak.

Tindakan	Mod
Tekan sekali.	Auto
Tekan sehingga anda mendengar 1 bip, kemudian lepaskan.	Penyejukan
1. Tekan sehingga anda mendengar 2 bip kemudian lepaskan. 2. Tekan butang selama 5 saat.	Pemanasan
Tekan butang untuk mematikan.	

PENUNJUK

- POWER (Hijau)
- TIMER (Jingga)
- FILTER (Merah)

Persediaan Alat Kawalan Jauh

- 1 Tekan dan tarik keluar
- 2 Masukkan bateri AAA atau R03 (boleh digunakan ~ 1 tahun)
- 3 Tekan CLOCK (JAM)
- 4 Tetapkan masa
- 5 Sahkan
- 6 Tutup penutup



UNTUK MENGHIDUPKAN ATAU MEMATIKAN UNIT



UNTUK MENETAPKAN SUHU

• Julat pilihan: 16°C ~ 31°C.



UNTUK MEMILIH MOD OPERASI

Mod AUTO – Untuk kemudahan anda

• Unit memilih mod operasi mengikut tetapan suhu, suhu luaran dan suhu bilik.

Mod HEAT – Untuk menikmati udara panas

• Unit mengambil sedikit masa untuk pemanasan.

Mod FAN – Untuk membolehkan peredaran udara di dalam bilik

Mod COOL – Untuk menikmati udara sejuk

Mod DRY – Untuk menyahlembapkan persekitaran

- Unit beroperasi pada kelajuan kipas yang rendah untuk memberikan operasi penyejukan yang lembut.
- Ketika operasi kering lembut, kipas dalaman beroperasi pada kelajuan kipas yang rendah.
- Pergerakan ram mungkin tidak sejajar dengan paparan alat kawalan jauh.



UNTUK MEMILIH KELAJUAN KIPAS (3 PILIHAN)



- Untuk AUTO, kelajuan kipas dalaman dilaraskan secara automatik mengikut mod operasi.
- Jika mod operasi ditetapkan pada FAN, kelajuan kipas akan ditetapkan pada MEDIUM tanpa mengambil kira tetapan suhu.



UNTUK MELARAS ARAH ALIRAN UDARA

- Mengekalkan aliran udara bilik.
- Udara dikeluarkan dengan sama rata melalui 4 salur keluar.



- Terdapat 3 pilihan untuk arah aliran udara menegak automatik tetapi dengan sudut ayunan yang sama.
- Ram aliran udara menegak berayun ke atas dan ke bawah secara automatik.
- Dengan melarasskan ram arah aliran udara menegak dengan tangan.



- Terdapat 4 pilihan untuk arah aliran udara menegak manual.
- Arah aliran udara boleh dilaraskan seperti yang diinginkan dengan menggunakan alat kawalan jauh.

UNTUK MENETAPKAN PEMASA HARIAN

- Untuk MENGHIDUPKAN atau MEMATIKAN unit pada masa yang telah ditetapkan terlebih dahulu.



Pilih ON (HIDUP) atau OFF (MATI) pemasa.



Tetapkan masa.



Sahkan.

- Untuk membatalkan HIDUP atau MATI pemasa, tekan



- Apabila pemasa HIDUP ditetapkan, unit mungkin dimulakan lebih awal sebelum masa tetapan sebenar bagi mencapai suhu yang dikehendaki pada masa yang ditetapkan.
- Operasi pemasa berdasarkan jam yang ditetapkan pada alat kawalan jauh dan diulang setiap hari selepas ditetapkan. Untuk penetapan jam, sila rujuk persediaan Alat Kawalan Jauh.
- Pemasa yang paling hampir dengan waktu semasa akan diaktifkan terlebih dahulu.
- Jika pemasa dibatalkan secara manual, anda boleh mengembalikan tetapan sebelumnya dengan menekan SET.
- Jika kuasa utama dimatikan selama satu jam atau lebih, jam dan pemasa perlu ditetapkan semula.

PENETAPAN PILIHAN

- Untuk mengelakkan operasi yang tidak disengajakan, anda boleh peruntukkan alamat berbeza untuk setiap unit dalaman.
- Tekan berulang kali untuk memilih tetapan alamat yang dikehendaki.
- Secara asalnya, ADDRESS 1 dipilih. Anda tidak perlu mengubah tetapan ini untuk operasi biasa.
- Jika alamat ditetapkan kepada GROUP, lebih daripada satu unit dalaman boleh beroperasi pada masa yang sama.



- Tekan untuk mengembalikan tetapan asal alat kawalan jauh.



- Tidak digunakan untuk operasi biasa.



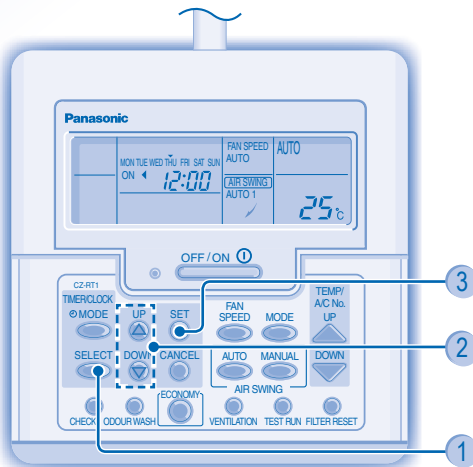
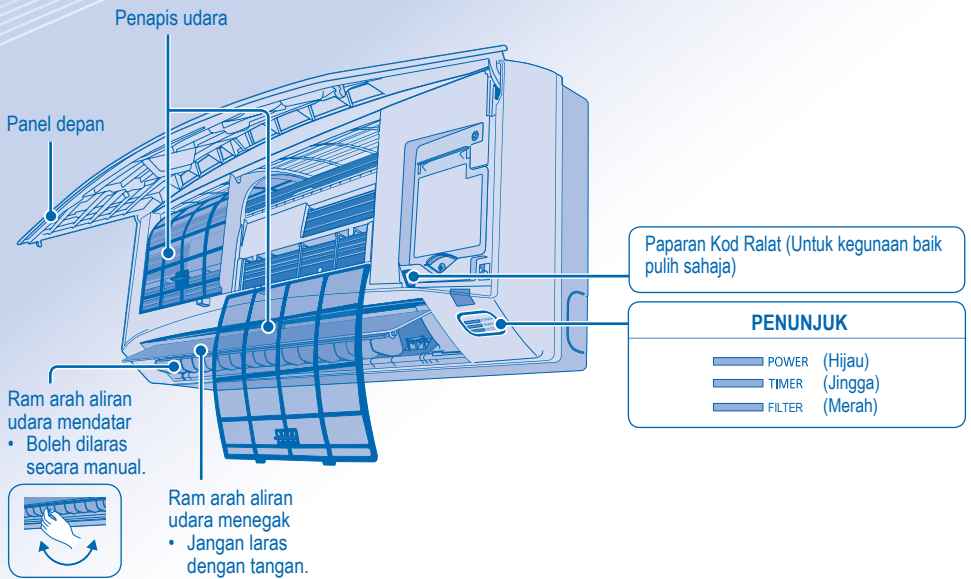

PETUA

- Gunakan langsung untuk menghalang cahaya matahari dan haba dari luar bagi mengurangkan penggunaan kuasa semasa mod sejuk.

GAMBARAN KESELURUHAN PRODUK & OPERASI (ALAT KAWALAN JAUH TERDAWAI)



CZ-RT1

- Untuk operasi biasa, butang , ,  and  tidak digunakan.

Persediaan Alat Kawalan Jauh

- 1 Tekan 
- 2 Tekan untuk menetapkan hari
- 3 Sahkan
- 4 Ulangi langkah 2 dan 3 untuk menetapkan waktu semasa.

OFF / ON **UNTUK MENGHIDUPKAN ATAU
MEMATIKAN UNIT**

UP



DOWN

**UNTUK MENETAPKAN SUHU**

- Julat pilihan: 16°C ~ 31°C.

MODE

**UNTUK MEMILIH MOD OPERASI****Mod AUTO – Untuk kemudahan anda**

- Unit memilih mod operasi mengikut tetapan suhu, suhu luaran dan suhu bilik.

Mod HEAT – Untuk menikmati udara panas

- Unit mengambil sedikit masa untuk pemanasan.

Mod FAN – Untuk membolehkan peredaran udara di dalam bilik**Mod COOL – Untuk menikmati udara sejuk****Mod DRY – Untuk menyahlembapkan persekitaran**

- Unit beroperasi pada kelajuan kipas yang rendah untuk memberikan operasi penyejukan yang lembut.
- Ketika operasi kering lembut, kipas dalaman beroperasi pada kelajuan kipas yang rendah.
- Pergerakan ram mungkin tidak sejajar dengan paparan alat kawalan jauh.

FAN
SPEED**UNTUK MEMILIH KELAJUAN KIPAS
(3 PILIHAN)**

→ AUTO → LO → MED → HI →

- Untuk AUTO, kelajuan kipas dalaman dilaraskan secara automatik mengikut mod operasi.
- Jika mod operasi ditetapkan pada FAN, kelajuan kipas akan ditetapkan pada MED tanpa mengambil kira tetapan suhu.

AUTO

MANUAL

AIR SWING

**UNTUK MELARAS
ARAH ALIRAN UDARA**

- Mengekalkan aliran udara bilik.
- Udara dikeluarkan dengan sama rata melalui 4 salur keluar.

AUTO



- Ram aliran udara menegak berayun ke atas dan ke bawah secara automatik.
- Jangan melarass ram arah aliran udara menegak dengan tangan.

MANUAL



- Terdapat 4 pilihan untuk arah aliran udara menegak manual.
- Arah aliran udara boleh dilaraskan seperti yang diinginkan dengan menggunakan alat kawalan jauh.

UNTUK MENETAPKAN PEMASA HARIAN

- Untuk MENGHIDUPKAN atau MEMATIKAN unit pada masa yang telah ditetapkan terlebih dahulu.

1

MODE



Masukkan mod pemasa
harian.

2

SELECT



Pilih ON(HIDUP) atau
OFF(MATI) pemasa.

3

UP



DOWN



Tetapkan masa.

4

SET



Sahkan.

- Untuk membatalkan HIDUP atau MATI pemasa, tekan

CANCEL



- Apabila pemasa HIDUP ditetapkan, unit mungkin dimulakan lebih awal sebelum masa tetapan sebenar bagi mencapai suhu yang dikehendaki pada masa yang ditetapkan.
- Operasi pemasa berdasarkan jam yang ditetapkan pada alat kawalan jauh dan diulang setiap hari selepas ditetapkan. Untuk menetapkan jam, sila rujuk persediaan Alat Kawalan Jauh.
- Pemasa yang paling hampir dengan waktu semasa akan diaktifkan terlebih dahulu.
- Jika pemasa dibatalkan secara manual, anda boleh mengembalikan tetapan sebelumnya dengan menekan

SET



- Jika kuasa utama dimatikan selama satu jam atau lebih, jam dan pemasa perlu ditetapkan semula.

PETUA

- Gunakan langsir untuk menghalang cahaya matahari dan haba dari luar bagi mengurangkan penggunaan kuasa semasa mod sejuk.

UNTUK MENETAPKAN PEMASA MINGGUAN

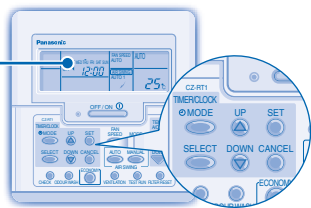

Akan menyala jika operasi Pemasa dipilih

6 program berbeza boleh ditetapkan dalam satu hari (1 ~ 6)

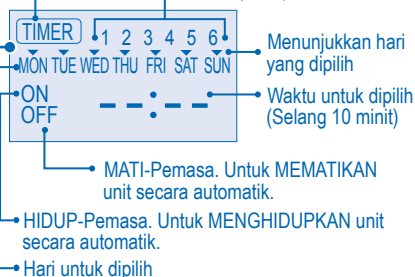

Ubah Paparan

1. Tekan selama 3 saat untuk mengubah paparan kepada pemasa mingguan.

Pilih hari untuk menjalankan pemasa

2. Tekan untuk memasukkan tetapan hari.
3. Tekan untuk memilih hari yang dikehendaki. Hari yang dipilih akan serlahkan dengan . Tekan untuk membuang pilihan atau memilih tanda . Ulangi langkah ini untuk memasukkan hari lain.

Pilih Pemasa ON/OFF

4. Tekan untuk memasukkan Pemasa 1.
5. Tekan untuk memilih HIDUP atau MATI.
6. Tekan untuk mengesahkan pilihan.

Pilih Pemasa

7. Tekan untuk memilih waktu yang dikehendaki. Jika anda ingin menetapkan bersama dengan suhu

yang anda kehendaki, tekan untuk memilih suhu.

8. Tekan untuk mengesahkan pilihan.
- Ulangi langkah 5 hingga 8 untuk menetapkan Pemasa 2 hingga 6, atau tekan untuk membatalkan pemasa berkaitan.

BUTIRAN OPERASI

- Pemasa mingguan hanya digunakan untuk alat kawalan jauh terdawai sahaja, tekan selama 3 saat untuk memilih pemasa harian atau pemasa mingguan.
- Pemasa harian dan pemasa mingguan tidak boleh ditetapkan pada masa yang sama.
- Menggalakkan penjimatan tenaga dengan membenarkan anda menetapkan sehingga 6 pemasa pada mana-mana hari.
- Program pemasa yang sama tidak boleh ditetapkan pada hari yang sama.

Periksa Pemasa

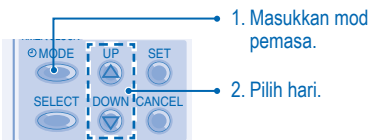

1. Masukkan mod pemasa.

2. Pilih hari.

3. Paparan akan menunjukkan program bagi setiap hari yang dipilih.

Ubah Suai Atau Tambah Pemasa

- Jalankan pemeriksaan operasi pemasa untuk memilih hari. Ulangi langkah 4 hingga 8 untuk mengubah suai program pemasa sedia ada, atau tambah sebarang program pemasa baru.

Batalkan Pemasa

- Lakukan langkah di bawah untuk membatalkan program pemasa untuk hari yang tertentu.

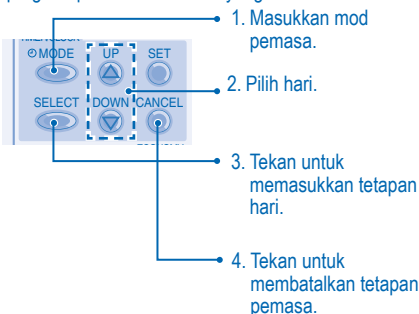

1. Masukkan mod pemasa.

2. Pilih hari.

3. Tekan untuk memasukkan tetapan hari.

4. Tekan untuk membatalkan tetapan pemasa.

Lumpuhkan Pemasa Mingguan

- Untuk melumpuhkan tetapan pemasa mingguan, tekan , kemudian tekan .

Bolehan Pemasa Mingguan

- Untuk membolehkan tetapan pemasa mingguan terdahulu, tekan , kemudian tekan .

PENJAGAAN & PEMBERSIHAN



- Matikan bekalan kuasa sebelum pembersihan.
- Jangan sentuh kepingan aluminium, bahagian yang tajam boleh menyebabkan kecederaan.

ARAHAN PEMBASUHAN

- Jangan gunakan benzena, bahan pencair atau serbuk sental.
- Gunakan sabun (≈ pH7) atau bahan pencuci rumah yang neutral sahaja.
- Jangan gunakan air yang lebih panas daripada 40°C.

PETUA

- Bersihkan penapis selalu untuk prestasi terbaik dan untuk mengurangkan penggunaan kuasa.
- Sila rujuk kepada pengedar terdekat anda untuk pemeriksaan bermusim.

KEPINGAN ALUMINIUM

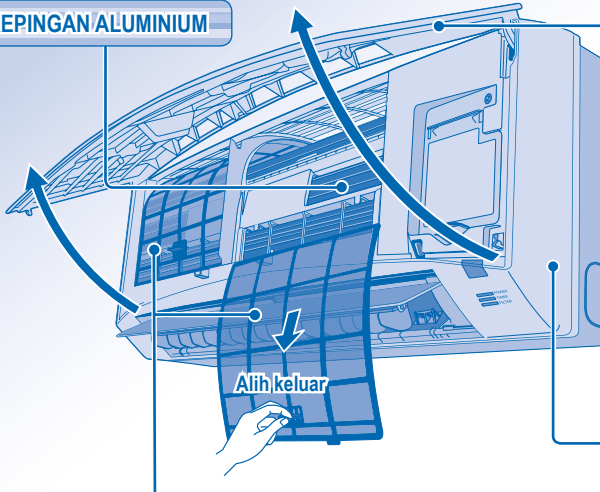

PANEL HADAPAN

Alih Keluar Panel Hadapan

- Angkat dan tarik untuk alih keluar panel hadapan.
- Basuh dengan berhati-hati dan keringkan.

Tutup Panel Hadapan



- Tekan kedua-dua hujung panel hadapan untuk menutupnya dengan rapat.

UNIT-DALAMAN

Lap unit perlahan-lahan dengan kain lembut, kering.

PENAPIS UDARA

- Penapis udara perlu dibersihkan setiap dua minggu.
- Gunakan air untuk membasuh/membilas penapis dengan cermat untuk mengelakkan kerosakan pada permukaan penapis.
- Keringkan penapis dengan sempurna di bawah tempat teduh, jauh daripada api atau di bawah cahaya matahari secara terus.
- Gantikan sebarang penapis yang rosak.

Penyelenggaraan Penapis Udara

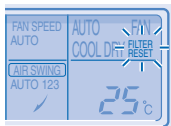

Pembersihan diperlukan apabila:

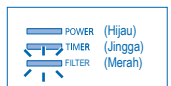

"FILTER RESET" (SET SEMULA PENAPIS) muncul pada paparan alat kawalan jauh. (Untuk alat kawalan jauh terdawai)



"FILTER" menyala pada paparan penunjuk. (Untuk alat kawalan jauh tanpa dawai)

- Disyorkan anda membersihkan penapis udara setiap 6 minggu.
- Setelah penapis udara dibersihkan, tekan  /  untuk menetapkan semula.
- Jangan mengoperasikan unit tanpa penapis udara.
- Gunakan air untuk membasuh/membilas penapis dengan cermat untuk mengelakkan kerosakan pada permukaan penapis.
- Jangan keringkan bahagian tersebut dengan menggunakan pengering rambut atau alat pemanas.
- Gantikan sebarang penapis yang rosak.

MENGESAN MASALAH

Tanda-tanda berikut tidak menandakan kerosakan.

Tanda	Sebab
Kabus keluar dari unit dalaman.	<ul style="list-style-type: none"> • Pemeluwapan akibat proses penyejukan.
Bunyi air mengalir semasa pengoperasian.	<ul style="list-style-type: none"> • Bahan pendingin mengalir dalam unit.
Bilik berbau.	<ul style="list-style-type: none"> • Ini mungkin disebabkan oleh bau hapak daripada dinding, permaidani, perabot atau pakaian.
Kipas unit dalaman berhenti sekali-sekala semasa penetapan kelajuan kipas automatik.	<ul style="list-style-type: none"> • Ini membantu membuang bau persekitaran.
Operasi lewat beberapa minit selepas dihidupkan semula.	<ul style="list-style-type: none"> • Kelewatan adalah bagi melindungi alat pemampat unit.
Unit luaran mengeluarkan air/wap.	<ul style="list-style-type: none"> • Pemeluwapan atau penyejatan berlaku pada paip.
Penunjuk pemasa sentiasa hidup.	<ul style="list-style-type: none"> • Tetapan pemasa diulang setiap hari selepas ditetapkan.
Kipas unit dalaman berhenti sekali-sekala semasa operasi pemanasan.	<ul style="list-style-type: none"> • Untuk mengelakkan kesan penyejukan yang tidak dimaksudkan.
Bunyi keriat-keriut boleh didengar semasa operasi.	<ul style="list-style-type: none"> • Perubahan suhu menyebabkan pengembangan/penguncupan unit.
Unit bertukar ke operasi FAN dan udara menjadi lembap.	<ul style="list-style-type: none"> • Ini berlaku apabila suhu bilik mencapai suhu yang ditetapkan, operasi bertukar kepada mod FAN dan kelembapan meningkat.
Unit luaran mengeluarkan bunyi semasa operasi pemanasan.	<ul style="list-style-type: none"> • Ini terjadi akibat perubahan pengaliran masuk gas penyejuk apabila operasi berhenti dan bermula.
Operasi tidak berhenti serta merta setelah ditekan butang OFF/ON.	<ul style="list-style-type: none"> • Pengeluaran haba sedang dalam proses. Operasi akan berhenti secara automatik selepas 60 saat.
Operasi terhenti sekali-sekala. ("DEFROST" (NYAHBEKU) muncul pada paparan alat kawalan jauh)	<ul style="list-style-type: none"> • Unit berada dalam mod penyahbekuan, dan fros yang cair disalurkan keluar dari unit luaran.
Aliran udara tidak bermula serta merta selepas operasi dimulakan. ("PRE HEAT" (PRAPEMANASAN) muncul pada paparan alat kawalan jauh)	<ul style="list-style-type: none"> • Unit mula memanaskan untuk membekalkan udara panas.
Operasi bermula setelah bekalan kuasa disambung semula.	<ul style="list-style-type: none"> • Mula semula automatik sedang berfungsi dan beroperasi mengikut tetapan sebelumnya.
Semasa mod kering, udara sejuk dikeluarkan.	<ul style="list-style-type: none"> • Unit menjalankan operasi penyejukan dengan kelajuan kipas yang rendah untuk menyahlembapkan bilik.
Kelajuan kipas sekali-sekala berubah semasa mod pemanasan.	<ul style="list-style-type: none"> • Suhu bilik telah mencapai tetapan alat kawalan jauh. Apabila suhu bilik jatuh sekali lagi, kelajuan kipas akan dimulakan pada tetapan alat kawalan jauh.
Unit luaran mengeluarkan wap semasa mod pemanasan.	<ul style="list-style-type: none"> • Hal ini disebabkan oleh operasi nyahbeku yang berlaku pada penukar haba.

Periksa yang berikut sebelum memanggil untuk dibaiki.

Tanda	Periksa
Operasi pemanasan/penyejukan tidak berfungsi dengan cekap.	<ul style="list-style-type: none"> • Tetapkan suhu dengan betul. • Tutup semua pintu dan tingkap. • Bersihkan atau gantikan penapis. • Bersihkan apa-apa halangan pada lubang salur masuk udara dan salur keluar udara.
Mod pemanasan tidak boleh beroperasi.	<ul style="list-style-type: none"> • Unit ini dipaksa beroperasi pada mod penyejukan hanya di dalam bilik selain bilik rehat, seperti bilik komputer.
Bunyi bising semasa beroperasi.	<ul style="list-style-type: none"> • Periksa sama ada unit telah dipasang senget atau geriji tempat masuk udara tidak ditutup betul.
Alat kawalan jauh tidak berfungsi. (Paparannya alat kawalan jauh tanpa dawai malap atau isyarat penghantarannya lemah.)	<ul style="list-style-type: none"> • Masukkan bateri dengan betul. • Ganti bateri yang lemah.
Unit tidak berfungsi.	<ul style="list-style-type: none"> • Periksa sama ada pemutus litar terbelantik. • Periksa sama ada pemasa telah ditetapkan.
Unit tidak menerima isyarat daripada alat kawalan jauh.	<ul style="list-style-type: none"> • Pastikan penerima tidak terhalang. • Pastikan alamat ditetapkan dengan betul. • Pastikan isyarat penghantaran alat kawalan jauh berada dalam julatnya. • Sesetengah lampu pendarfleur boleh mengganggu penghantaran isyarat. Sila rujuk kepada pendergar terdekat anda.
Unit terhenti dan penunjuk TIMER berkelip.	<ul style="list-style-type: none"> • Matikan bekalan kuasa untuk menetapkan semula unit (penunjuk TIMER berhenti berkelip). • HIDUPKAN bekalan kuasa dan mulakan semula unit. • Jika penunjuk TIMER berkelip semula, sila rujuk kepada pendergar terdekat anda.

UNTUK PEMERIKSAAN BERMUSIM SELEPAS LAMA TIDAK DIGUNAKAN

- Periksa bateri alat kawalan jauh (alat kawalan tanpa dawai).
- Tiada halangan pada lubang salur masuk udara dan salur keluar udara.
- Gunakan butang Automatik HIDUP/MATI untuk memilih operasi Penyejukan/Pemanasan, selepas beroperasi selama 15 minit, adalah menjadi perkara biasa terdapat perbezaan suhu berikut antara salur masuk udara dan salur keluar udara:
Penyejukan: $\geq 8^{\circ}\text{C}$ Pemanasan: $\geq 14^{\circ}\text{C}$

UNTUK TEMPOH TIDAK DIGUNAKAN BERLANJUTAN

- Aktifkan Mod Panas selama 2-3 jam untuk menyingkirkan sepenuhnya lembapan yang ada di dalam bahagian dalam untuk mengelakkan pertumbuhan kulapuk.
- Matikan bekalan kuasa.
- Keluarkan bateri alat kawalan jauh (alat kawalan tanpa dawai).

KRITERIA TIDAK BOLEH DIBAIKPULIH OLEH PENGGUNA

MATIKAN BEKALAN KUASA kemudian PANGGIL Pendergar Sah dalam keadaan berikut:

- Bunyi luar biasa semasa pengoperasian.
- Air/benda asing terperangkap dalam alat kawalan jauh.
- Air menitis dari unit dalaman.
- Pemutus litar selalu terpadam.
- Wayar bekalan kuasa menjadi lebih panas daripada biasa.
- Suis atau butang tidak berfungsi dengan betul.

目錄

安全措施

26~27

信息

28

多種空調器功能

29

產品概觀與操作 (無線遙控器)

30~31

產品概觀與操作 (有線遙控器)

32~34

保養與清洗

35

故障檢修

36~37

簡易指南

封底

註

本操作說明書中的圖解僅作為說明用途，並且可能實際機組有別。若因為進一步改良產品而須作出變更，恕不另行通知。

安全措施

為了防止個人傷害，危害其他人或財物的損失，請遵守以下說明。
因不遵守指示導致的錯誤操作將引起傷害或損壞，其嚴重程度分類如下：



警告

此標識所示的行為有可能導致嚴重傷害或死亡。



注意

此標識所示的行為有可能導致傷害或財產損失。

要遵守的指示按下列符號分類：



此符號表示被禁止的行為。



此符號表示務必執行的行為。



警告

室內機和室外機



此裝置不適合殘疾、感應欠佳或智障，經驗與知識不足的人士（包括兒童）使用。除非負責其安全的監督人從旁監督或指示如何正確使用此裝置。務必監督兒童以確保他們不會玩弄本機。

請諮詢授權經銷商或專業人員維修、安裝、拆卸和重新安裝本機。安裝和操作不當會導致漏電、觸電或火災。



切勿將本機安裝在有爆炸危險或可燃性氣體的環境中。否則可能會導致火災。

切勿把手指或其他物件插入空調器室內或室外機，以免受到旋轉部件傷害。



閃電時切勿觸摸室外機，否則會導致觸電。

遙控器



切勿讓嬰兒和小孩玩遙控器以免不小心吞下電池。



警告

電源



請勿使用改裝的電線、接頭線、延長線或非指定電線以防止過熱和火災。



請勿與其他設備共享相同的電源插座以防止過熱和火災。

請勿用潮濕的手操作以防止觸電。



如果電線損壞，必須由製造商或其服務代理商或具有同等資格的合格人員進行更換，以免遭受危害。

強烈建議安裝漏電斷路器 (ELCB) 或殘餘電流裝置 (RCD) 以防止觸電或火災。



本設備必須接地以防止觸電或火災。



在以下情況下，請關閉電源以防止觸電：

- 清潔或維修時。
- 長期不使用時。
- 極端雷暴天氣。



當出現任何異常/故障時，請停止使用本機，拔出電插頭或關掉電源開關及斷路器。
(煙霧/火災/觸電危險)

異常/
故障舉例

- 接地漏電電源斷路器 (ELCB) 頻繁跳開。
- 出現燒焦味。
- 本機出現異常噪音或振動。
- 室內機漏水。
- 電線或插頭變得異常熱。
- 無法控制風量。
- 本機立即停止運轉，雖然已經打開準備操作。
- 雖然已經停止操作，風扇仍然不停轉動。

立即諮詢經銷商以進行保養/修理。



注意

室內機和室外機



請勿用水、苯、稀釋劑或潔亮粉等清洗室內機。

請勿充作其他用途，如貯藏食物。

請勿在通風口前使用任何可燃性材料設備以防止傳播火災。

請勿長時間直接暴露在寒冷的氣流中。

請勿坐或踩踏在主機上以免意外摔跤。



請勿觸摸尖銳的鋁散熱片以免受到尖銳部件傷害。



請勿在地板打蠟時打開室內機。打蠟後，在操作本機前先讓室內通風。

請勿將本機安裝在有油煙的場所。



確保排水軟管連接正確。否則可能導致漏水。

定期讓房間通風。

長期使用後，確保安裝托架未老化以防止本機跌落。

遙控器



請勿使用可充電電池 (Ni-Cd)。否則可能會損壞遙控器。



如果準備長期不使用本機，務必將電池取出。

務必採用同類型的新電池並對準電極，以避免損壞遙控器。

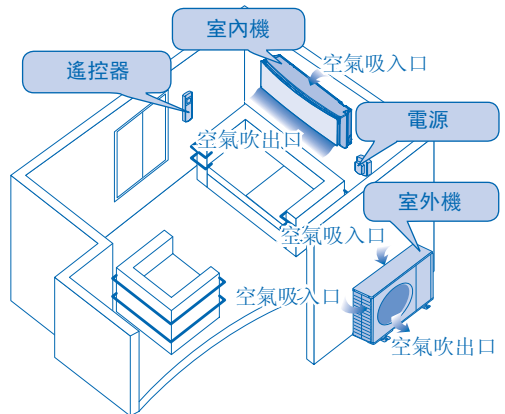

操作條件

在以下溫度範圍內使用空調器

溫度 (°C)		室內	室外
制冷	最高溫度	32	43
	最低溫度	21	-5
制熱	最高溫度	27	24
	最低溫度	16	-15

注意：• 在室溫 21 °C 以上及濕度達80%的非起居室如電腦房，當室外溫低至 -5°C 時，本機依然可以制冷方式運轉。

關於用戶回收與丟棄舊設備及電池的信息



產品、包裝和/或附帶文件上的這些符號表示用過的電子和電器產品以及電池不應與普通家庭廢棄物混合。
為正確處理、回收和循環利用舊產品和用過的電池，根據您當地法規和指令 2002/96/EC 與 2006/66/EC，請將其帶至合適的收集站。
正確廢棄這些產品和電池有助於節約寶貴資源並避免因不適當的廢棄處理造成的對人體健康和環境的潛在副作用。
有關舊產品和電池的回收和循環利用的更多信息，請諮詢您的當地政府有關廢棄物處理服務或購買產品的銷售點。
根據當地法規，對於廢棄物處理不當可能有責罰。



至於歐共體的商業用戶

如果想要廢棄電子和電器設備，有關更多信息請諮詢經銷商或供應商。

[非歐共體以外的其他國家的處理信息]

這些符號僅有效於歐共體。如果想要廢棄這些產品，請諮詢您當地有關部門或經銷商並諮詢正確的處理方式。



電池符號的注意事項（底部兩個符號舉例）：

此符號可與化學符號綜合使用。在此情況下，它須符合制定給該化學的使用條件。

Pb

一對多空調器功能

定義

一對多空調器系統具有一台與多台室內機相連的室外機。

室內機

- 可單獨或同時操作室內機。
- 第一台打開的機器具有操作模式優先。
- 在操作期間，對於不同室內機，制熱和制冷模式可能無法同時開啟。
- 電源指示燈閃爍表示室內機正在等待不同操作模式。

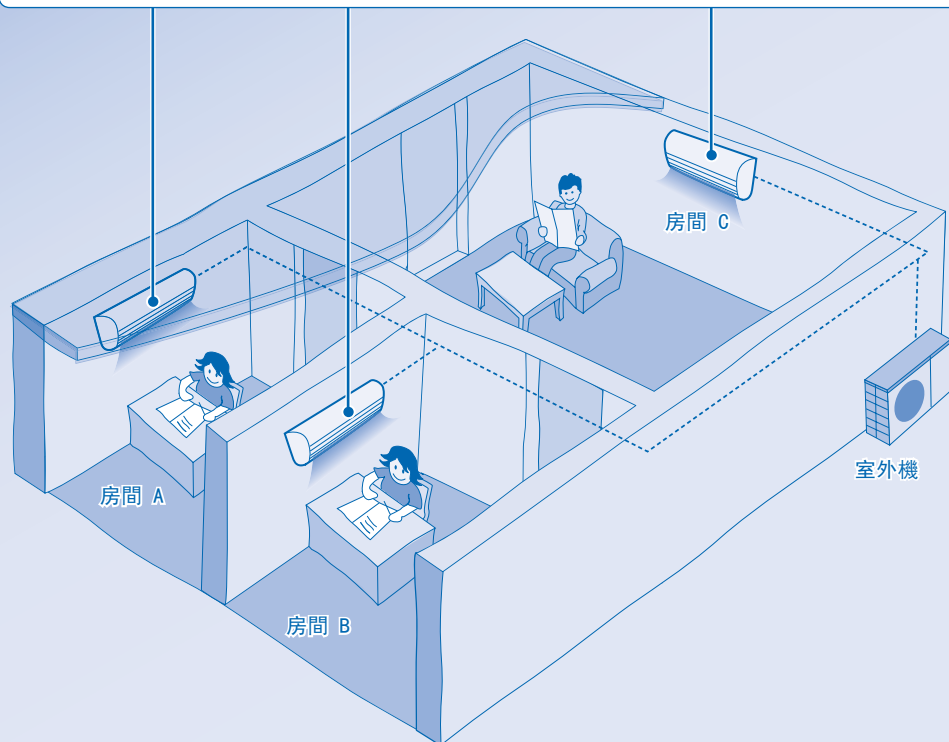

產品概觀與操作 (無線遙控器)

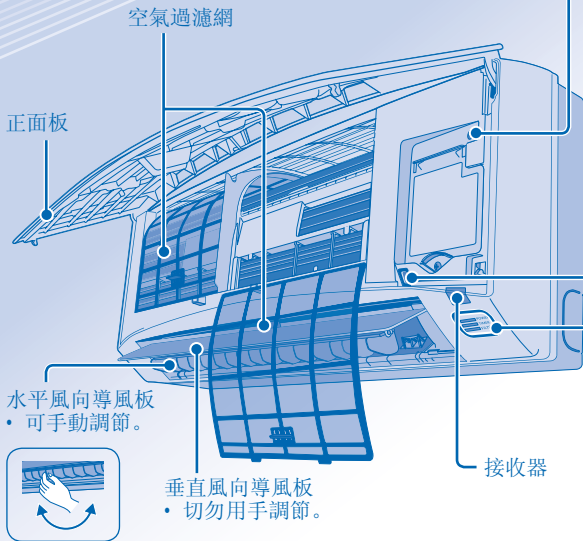

自動關/開按鈕

• 當無線遙控器遺失或失靈時使用。

動作	模式
按一次。	自動
持續按下直到聽見一聲“嗶”，然後鬆開。	制冷
1. 持續按下直到聽見 2 聲“嗶”，然後鬆開。 2. 按住 SET 按鈕 5 秒鐘。	制熱
按下按鈕以關閉。	

異常代號顯示 (僅供維修人員使用)

指示燈

- POWER (綠色)
- TIMER (橙色)
- FILTER (紅色)

最遠發射距離: 8m

遙控器顯示屏

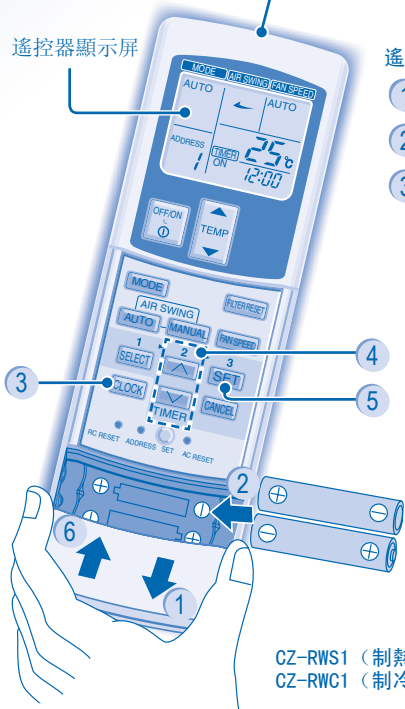

遙控器準備

- 1 按下並拉出
- 2 裝入 AAA 或 R03 電池 (可維持 1 年)
- 3 按 CLOCK
- 4 設定時間
- 5 確認
- 6 關閉蓋子

CZ-RWS1 (制熱機型)
CZ-RWC1 (制冷機型)



打開或關閉本機



設定溫度

- 選擇範圍：16°C ~ 31°C。

MODE 選擇運轉模式

AUTO 模式 - 給您方便

- 本機將按照溫度設定、室外和室內溫度選擇運轉模式。

HEAT 模式 - 享受暖風

- 本機需要一點時間暖機。

FAN 模式 - 在室內啟用空氣循環

COOL 模式 - 享受涼風

DRY 模式 - 排除四周環境的濕氣

- 本機於低風量運轉以提供柔和的制冷運轉。
- 在柔和乾運轉中，室內風扇以低風量運轉。
- 導風板移動可能不與遙控器顯示屏對準。

FAN SPEED 選擇風量（3 級選擇）

→ AUTO → LOW → MEDIUM → HIGH

- 至於 AUTO，室內風扇風量將依據運轉模式自動調節。
- 如果運轉模式設定為 FAN，不管溫度設定如何，風扇風量將固定在 MEDIUM。

AIR SWING
AUTO **MANUAL** 調節風向

- 保持房間通風。
- 空氣經 4 個通風口均勻排出。

AUTO → AUTO 1 → AUTO 2 → AUTO 3

- 自動垂直風向有 3 個方向，但是擺動角度相同。
- 垂直導風板自動向上和向下擺動。
- 請勿用手調節垂直風向導風板。

MANUAL ← → ↗ → ↘ → ↓

- 手動垂直風向有 4 個選擇。
- 使用遙控器可根據需要調節風向。

設定日定時器

- 要在預設時間啟動或關閉本機時。

1
SELECT

選擇 ON 或
OFF 定時器。

2
↑
↓

設定時間。

TIMER
↑
↓

3
SET

確認。

- 若要取消 ON 或 OFF 定時器，按 **CANCEL**。
- 當設定了開機定時器時，本機可能會在實際設定時間之前提前開始以準時達到所要的溫度。
- 定時器將依據遙控器中所設定的時鐘操作，並且一旦設定後會每天重複操作。至於時鐘設定，請參閱遙控器的準備。
- 最接近當前時間的定時器將先啟用。
- 如果手動取消定時器，您可按下 **SET** 以復歸之前的設定。
- 如果總電源關閉一個小時或以上，則時鐘和定時器將需要重新設定。

選擇性設定

- 為避免意外操作，您可將不同地址分配到各室內機。
- 反覆按以選擇所需的地址設定。

→ Group → Address 1 → Address 2 → Address 3

●
ADDRESS

- 採用出廠設定時選擇 ADDRESS 1。正常操作時無需改變此設定。
- 如果地址設定為 GROUP，則可同時操作一台以上室內機。

●
RC RESET

按下以復歸遙控器的出廠設定。

● ●
SET AC RESET

在正常操作下不使用。

提示

- 拉上窗簾以避免陽光和室外暖氣進入可在制冷模式時減低耗電量。

產品概觀與操作（有線遙控器）

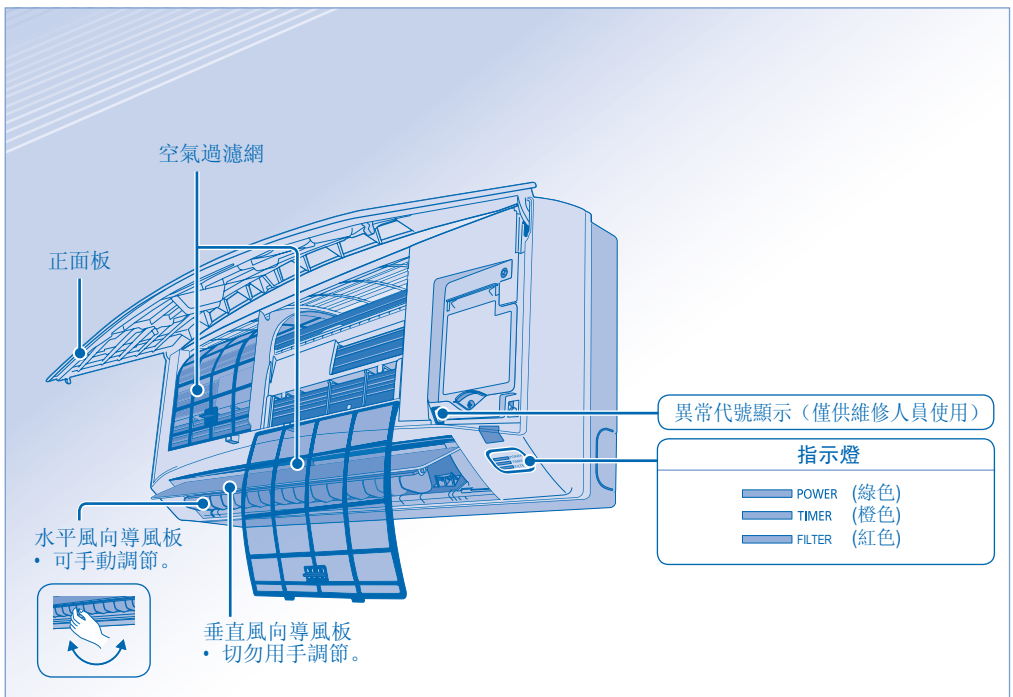

垂直風向導風板
• 切勿用手調節。

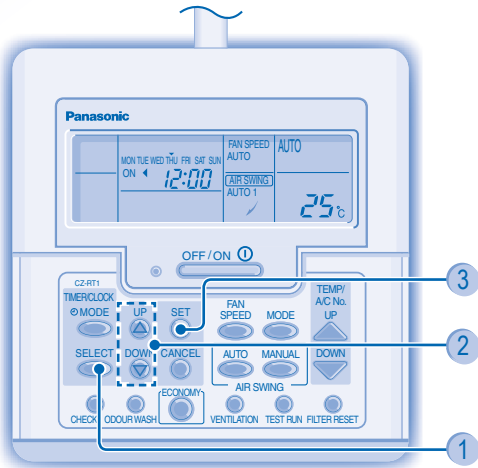

CZ-RT1

• 正常操作時， ，， 和 按鈕不使用。

遙控器準備

- ① 按 SELECT
- ② 按此按鈕設定星期
- ③ 確認
- ④ 重複步驟 2 和 3 設定當前時間。

OFF/ON ①

打開或關閉本機



設定溫度

- 選擇範圍：16°C ~ 31°C。



選擇運轉模式

AUTO 模式 - 給您方便

- 本機將按照溫度設定、室外和室內溫度選擇運轉模式。

HEAT 模式 - 享受暖風

- 本機需要一點時間暖機。

FAN 模式 - 在室內啟用空氣循環

COOL 模式 - 享受涼風

DRY 模式 - 排除四周環境的濕氣

- 本機於低風量運轉以提供柔和的制冷運轉。
- 在柔和乾運轉中，室內風扇以低風量運轉。
- 導風板移動可能不與遙控器顯示屏對準。



選擇風量 (3 級選擇)



- 至於 AUTO，室內風扇風量將依據運轉模式自動調節。
- 如果運轉模式設定為 FAN，不管溫度設定如何，風扇風量將固定在 MED。



調節風向

AIR SWING

- 保持房間通風。
- 空氣經 4 個通風口均勻排出。



- 垂直導風板自動向上和向下擺動。
- 請勿用手調節垂直風向導風板。



- 手動垂直風向有 4 個選擇。
- 使用遙控器可根據需要調節風向。

設定日定時器

- 要在預設時間啟動或關閉本機時。

<p>1</p> <p>⊙ MODE</p> <p>進入日定時器模式。</p>	<p>2</p> <p>SELECT</p> <p>選擇 ON 或 OFF 定時器。</p>
<p>3</p> <p>UP</p> <p>DOWN</p> <p>設定時間。</p>	<p>4</p> <p>SET</p> <p>確認。</p>

- 若要取消 ON 或 OFF 定時器，按 CANCEL。

- 當設定了開機定時器時，本機可能會在實際設定時間之前提前開始以準時達到所要的溫度。
- 定時器將依據遙控器中所設定的時鐘操作，並且一旦設定後會每天重複操作。至於時鐘設定，請參閱遙控器的準備。
- 最接近當前時間的定時器將先啟用。
- 如果手動取消定時器，您可按下 SET 以復歸之前的設定。
- 如果總電源關閉一個小時或以上，則時鐘和定時器將需要重新設定。

提示

- 拉上窗簾以避免陽光和室外暖氣進入可在制冷模式時減低耗電量。

設定周定時器

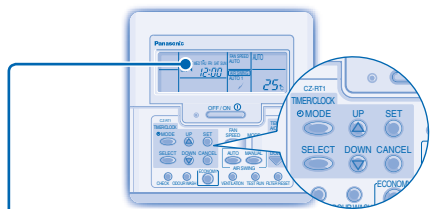

若選擇了定時器操作則會亮起

一天內可設定 6 種不同程式 (1 ~ 6)

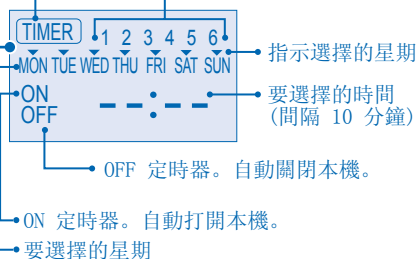

指示選擇的星期

要選擇的時間 (間隔 10 分鐘)

OFF 定時器。自動關閉本機。

ON 定時器。自動打開本機。

要選擇的星期

改變顯示

1. 按 3 秒鐘將顯示改變為周定時器。

選擇運行定時器的星期

2. 按 進入天設定。
3. 按 選擇需要的星期。
選擇的星期將會以 高亮顯示。
按 取消選擇或選擇 標記。
重複此步驟包括其他星期。

選擇 ON/OFF 定時器

4. 按 進入定時器 1。
5. 按 選擇 ON 或 OFF。
6. 按 確認選擇內容。

選擇定時器

7. 按 選擇需要的時間。

如果想要同時設定需要的溫度，按 選擇溫度。

8. 按 確認設定。
 - 重複步驟 5 至 8 設定定時器 2 至 6，
或按 取消相關定時器。

操作詳情

- 周定時器僅適用於有線遙控器，按 3 秒鐘選擇日定時器或周定時器。
- 日定時器和周定時器無法同時設定。
- 在任一天內設定 6 個定時器可省電。
- 相同定時器程式無法設定在同一天。

檢查定時器

1. 進入定時器模式。
2. 選擇星期。
3. 顯示屏將顯示每個所選星期的程式。

修改或新增定時器

- 執行檢查定時器操作以選擇星期。
重複步驟 4 至 8 修改當前的定時器程式，或新增新的定時器程式。

取消定時器

- 執行以下步驟取消某一天的定時器程式。

1. 進入定時器模式。
2. 選擇星期。
3. 按下進入星期設定。
4. 按下取消定時器設定。

禁用周定時器

- 若要禁用周定時器設定，按 ，然後按



啟用周定時器

- 若要啟用以前的周定時器設定，按 ，然後按 .

保養與清洗



- 進行清洗前，請關掉電源。
- 請勿觸摸鋁片，尖銳部件可能會造成傷害。

清洗說明

- 請勿使用苯、稀釋劑或潔亮粉。
- 僅使用肥皂 (≈pH7) 或中性家用清潔劑。
- 請勿使用溫度高過 40°C 的水。

提示

- 為確保本機發揮最佳性能並減少電耗，請定期清潔過濾網。
- 有關換季檢查，請諮詢附近的經銷商。

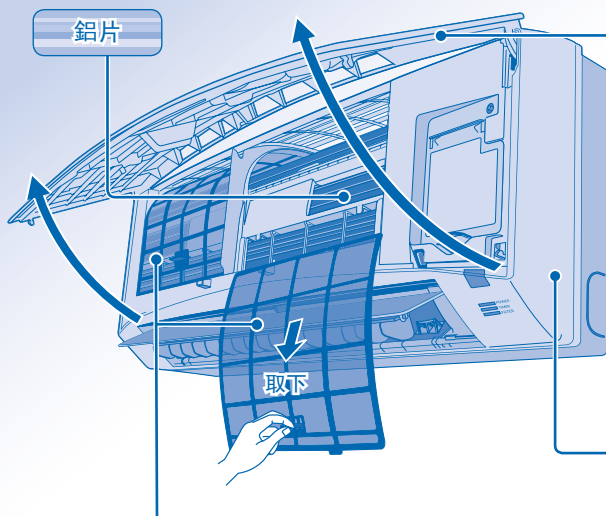

正面板

取出正面板

- 向上提及拉開以取出正面板。
- 輕洗並弄乾。

關上正面板

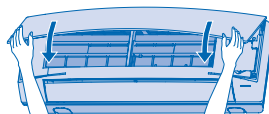

- 將正面板的兩端往下按以確實關上。

室內機

使用乾、軟的布輕抹。

空氣過濾網

- 每兩星期需要清洗空氣過濾網。
- 用水輕輕清洗/沖洗過濾網以免損壞過濾網的表層。
- 在陰涼處徹底弄乾過濾網，遠離火源或直射陽光。
- 請更換損壞的過濾網。

空氣過濾網維修

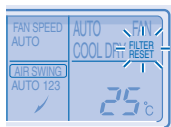

以下情況下需要清潔：

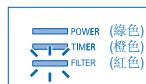

遙控器顯示屏上出現“FILTER RESET”。
(限有線遙控器)



當指示屏上亮起“FILTER”。
(限無線遙控器)

- 建議每 6 周清潔一次空氣過濾網。
- 當清潔空氣過濾網之後，按  /  進行重設。
- 請勿在沒有空氣過濾網的情況下操作。
- 用水輕輕清洗/沖洗空氣過濾網以免損壞空氣過濾網的表層。
- 請勿用電吹風或電爐乾燥部件。
- 請更換損壞的空氣過濾網。

故障檢修

以下症狀並非表示故障。

症狀	導因
室內機散發出霧氣。	• 制冷導致冷凝現象。
運轉時，聽見類似流水聲。	• 機內制冷劑流動的聲音。
室內有異味。	• 這可能是牆壁、地毯、家具或衣物散發出來的氣味。
在自動風量設定中，室內風扇時開時停。	• 這是為了排除周圍所發出的異味。
重新啟動後，運轉延遲幾分鐘。	• 此延遲用於保護本機壓縮機。
室外機滴水/蒸氣。	• 冷凝或蒸發現象發生於配管表面。
定時器的指示一直亮。	• 一旦設定後，定時器設定會每天重複操作。
在制熱運轉中，室內機風扇有時會停止。	• 避免意外制冷效果。
運轉時發出吱嘎噪聲。	• 溫度變化造成本機膨脹或收縮。
本機切換為 FAN 運轉並且空氣變得潮濕。	• 當房間溫度達到設定溫度時出現此情況，運轉切換為風扇模式並且濕度提高。
在制熱運轉中，室外機發出噪聲。	• 這是由於在運轉停止和開始時改變冷媒氣的流動。
在按下 OFF/ON 按鈕後無法立即停止運轉。	• 過程中放出熱量。約 60 秒後運轉自動停止。
運轉有時會停止。（遙控器顯示屏上出現“DEFROST”）	• 本機處於除霜模式，溶化的霜從室外機排出。
運轉開始後，未立刻有風。（遙控器顯示屏上出現“PRE HEAT”）	• 本機正在暖機以提供暖風。
電源恢復後開始運轉。	• 自動重新啟動功能作用下，同之前設定狀態運轉。
在乾燥模式中，有冷風吹出。	• 本機以低風量進行制冷運轉以對房間除濕。
在制熱模式中，風量有時會改變。	• 房間溫度達到遙控器設定。當房間溫度再次降低時，風量將會恢復為遙控器設定。
在制熱模式中，室外機散發蒸氣。	• 這是由於在熱交換器處除霜運轉。

在傳召維修以前請先檢查以下各項。

症狀	檢查
制熱/制冷運轉無法有效地操作。	<ul style="list-style-type: none">• 正確設定溫度。• 關上所有房門和窗戶。• 清洗或更換過濾網。• 移除阻擋空氣吸入和吹出口的任何阻礙物。
制熱模式無法運轉。	<ul style="list-style-type: none">• 本機在非起居室（電腦室等）內強行運轉僅在制冷模式。
運轉時產生噪音。	<ul style="list-style-type: none">• 檢查是否裝斜了主機或進氣網未正確關閉。
遙控器不操作。 （無線遙控器顯示屏變暗或傳輸信號微弱。）	<ul style="list-style-type: none">• 正確地安裝電池。• 更換電量不足的電池。
本機不能工作。	<ul style="list-style-type: none">• 檢查是否是電流斷路器跳開了。• 檢查是否已設定定時器。
本機沒有從遙控器收到信號。	<ul style="list-style-type: none">• 確認接收器不受阻礙。• 確認地址設定正確。• 確認遙控器信號傳輸處於範圍之內。• 某種類型的螢光燈可能會影響信號發射器。請諮詢附近的經銷商。
本機停止並且 TIMER 指示燈閃爍。	<ul style="list-style-type: none">• 關閉電源以重設本機（TIMER 指示燈停止閃爍）。• 打開電源並重新開啟本機。• 如果 TIMER 指示燈重新閃爍，請諮詢附近的經銷商。

至於長期不使用時的換季檢查

- 檢查遙控器的電池（無線遙控器）。
- 確保空氣吸入或吹出口順暢無阻。
- 使用自動關/開按鈕選擇制冷/制熱運轉，在運轉 15 分鐘後，在正常情況下，空氣吸入和吹出口的溫差為：
制冷：≥ 8°C 制熱：≥ 14°C

長期不使用時

- 啟動制熱模式 2 ~ 3 小時以完全除去內部零件中殘留的濕氣以免發霉。
- 關閉電源。
- 取出遙控器的電池（無線遙控器）。

不可維修的情況

若出現以下情況，請關掉電源，然後諮詢授權經銷商：

- 運轉時發出異常噪音。
- 有水/異物進入遙控器。
- 室內機漏水。
- 電流斷路器經常跳閘。
- 電線異常發熱。
- 開關鈕或按鈕不能正常操作。

ขอบคุณท่านที่เลือกซื้อเครื่องปรับ
อากาศพานาโซนิค

สารบัญ

ข้อกำหนดเพื่อความปลอดภัย
38~39

ข้อมูลทั่วไป
40

การทำงานของเครื่องปรับอากาศ
แบบมัลติ
41

ภาพรวมผลิตภัณฑ์และการใช้
งาน (รีโมทคอนโทรลไร้สาย)
42~43

ภาพรวมผลิตภัณฑ์และการใช้
งาน (รีโมทคอนโทรลมีสาย)
44~46

การดูแลและการทำความสะอาด
47

การแก้ไขปัญหา
48~49



คู่มือการใช้งานอย่างย่อ
ปกหลัง

หมายเหตุ





ภาพประกอบในคู่มือเล่มนี้ใช้สำหรับ
อธิบายเท่านั้น และอาจแตกต่างจาก
เครื่องจริง ซึ่งอาจเปลี่ยนแปลงได้ โดย
ไม่ต้องแจ้งให้ทราบล่วงหน้าเพื่อกา
รพัฒนาผลิตภัณฑ์ในอนาคต





ข้อกำหนดเพื่อความปลอดภัย

เพื่อป้องกันการบาดเจ็บต่อตนเองและผู้อื่น รวมถึงความเสียหายของทรัพย์สิน โปรดปฏิบัติตามข้อแนะนำต่อไปนี้
การใช้งานที่ไม่ถูกต้องอันเนื่องมาจากการไม่ปฏิบัติตามข้อแนะนำต่อไปนี้อาจเป็นสาเหตุให้ได้รับบาดเจ็บหรือก่อให้เกิดความเสียหาย ซึ่งอาจจำแนกความร้ายแรงที่เกิดขึ้นได้ดังต่อไปนี้ :

	คำเตือน	เครื่องหมายนี้เตือนให้ทราบถึงอันตรายที่ทำให้ได้รับบาดเจ็บสาหัสหรือถึงแก่ชีวิตได้
	คำเตือน	เครื่องหมายนี้เตือนให้ทราบถึงอันตรายที่ทำให้ได้รับบาดเจ็บหรือทรัพย์สินเสียหายได้

คำแนะนำที่ต้องปฏิบัติตามจำแนกออกตามสัญลักษณ์ต่อไปนี้ :

	สัญลักษณ์นี้ใช้แสดงสิ่งห้ามปฏิบัติ
  	สัญลักษณ์นี้ใช้แสดงสิ่งที่ต้องปฏิบัติตาม

 คำเตือน	
เครื่องภายในและเครื่องภายนอก	
	ผลิตภัณฑ์นี้ไม่ได้ออกแบบมาให้ใช้งานโดยบุคคลทุพพลภาพ (รวมถึงเด็กเล็ก) หรือบุคคลที่ขาดความรู้และความเชี่ยวชาญ ยกเว้นมีผู้ดูแลให้คำแนะนำในการใช้ ควรมีผู้ดูแลเด็กเล็กเพื่อไม่ให้เด็กเข้ามาเล่นกับเครื่อง โปรดปรึกษาดูตัวแทนจำหน่ายอย่างเป็นทางการหรือผู้เชี่ยวชาญเมื่อต้องการซ่อม, ติดตั้ง, ถอด และประกอบเครื่องใหม่ การติดตั้งและการดำเนินการที่ไม่ถูกต้องจะเป็นสาเหตุให้เกิดการรั่ว, ไฟฟ้าดูด หรือเพลิงไหม้
	ห้ามติดตั้งเครื่องในสภาวะอากาศที่อาจทำให้เกิดการระเบิดหรือติดไฟได้ หากไม่ปฏิบัติตามอาจเป็นสาเหตุให้เกิดเพลิงไหม้ ห้ามสอดนิ้วมือหรือวัตถุใดๆ เข้าไปในเครื่องปรับอากาศภายในหรือภายนอก เนื่องจากชิ้นส่วนที่หมุนอยู่ภายในอาจเป็นสาเหตุให้ได้รับบาดเจ็บได้ ห้ามสัมผัสเครื่องปรับอากาศภายนอกในขณะที่เกิดฟ้าผ่า เพราะอาจเป็นสาเหตุให้ถูกไฟฟ้าดูดได้
รีโมทคอนโทรล	
	อย่าปล่อยให้ทารกหรือเด็กเล็กเล่นรีโมทคอนโทรล ทั้งนี้เพื่อป้องกันไม่ให้เด็กผล็องกลืนแบตเตอรี่เข้าไป



คำเตือน

แหล่งจ่ายไฟ



ห้ามใช้สายไฟดัดแปลง, สายไฟต่อ, สายไฟขยาย หรือสายไฟที่ไม่ได้มาตรฐาน เพื่อป้องกันความร้อนสูงเกินและเพลิงไหม้



ห้ามใช้เตารีดร่วมกับอุปกรณ์ไฟฟ้าอื่นเพื่อป้องกันความร้อนสูงเกินและเพลิงไหม้

ห้ามใช้งานเครื่องในขณะที่มือเปียกเพื่อป้องกันไฟฟ้าดูด



ถ้าสายไฟเสียหาย ต้องให้ผู้ผลิต, ศูนย์บริการ หรือผู้เชี่ยวชาญงานด้านนี้เป็นผู้เปลี่ยนสายไฟให้ใหม่เพื่อหลีกเลี่ยงอันตรายที่อาจเกิดขึ้น

ผลิตภัณฑ์นี้จะต้องได้รับการติดตั้งอุปกรณ์ป้องกันไฟฟ้ารั่ว (ELCB) หรืออุปกรณ์ป้องกันไฟดูด (RCD) เพื่อป้องกันไฟฟ้าดูดหรือเพลิงไหม้



ต้องต่อสายดินเพื่อป้องกันไฟฟ้าดูดหรือเพลิงไหม้



โปรดปิดแหล่งจ่ายไฟเพื่อป้องกันไฟฟ้าดูดในสถานการณ์ต่อไปนี้ :

- ก่อนทำความสะอาดหรือตรวจสอบแซม
- เมื่อไม่ได้ใช้งานเป็นเวลานาน
- มีฝนฟ้าคะนองรุนแรง



หยุดใช้เครื่อง หากเกิดความผิดปกติ/ บกพร่อง และถอดปลั๊กออก หรือปิดสวิตช์และเบรกเกอร์ (เสี่ยงต่อการเกิดควันไฟ/ ไฟไหม้/ ไฟฟ้าดูด)

ตัวอย่างของความผิดปกติ/ บกพร่อง

- อุปกรณ์ป้องกัน ELCB มีไฟรั่วไหลบ่อยครั้ง
- มีกลิ่นไหม้
- มีเสียงดังผิดปกติหรือพบว่าเครื่องมีการ สั่นสะเทือน
- มีน้ำรั่วจากตัวเครื่องภายใน
- สายไฟหรือปลั๊กร้อนผิดปกติ
- ไม่สามารถควบคุมความเร็วพัดลมได้
- เครื่องหยุดทำงานทันทีแม้ว่าจะเปิดใช้งานแล้วก็ตาม
- พัดลมไม่หยุดทำงานแม้ว่าจะปิดใช้งานแล้วก็ตาม

ติดต่อตัวแทนในพื้นที่เพื่อทำการบำรุงรักษา/ ซ่อมแซมในทันที



ข้อควรระวัง

เครื่องภายในและเครื่องภายนอก



ห้ามใช้น้ำ, น้ำมันเบนซิน, ทินเนอร์ หรือผงขัดล้างทำความสะอาดเครื่องภายใน

ห้ามใช้เครื่องเพื่อจุดประสงค์อื่น เช่น เพื่อถนอมอาหาร

ห้ามใช้อุปกรณ์ที่ก่อให้เกิดประกายไฟที่บริเวณด้านหน้าของลมออกเพื่อป้องกันไม่ให้เกิดไฟลุกไหม้

ห้ามสัมผัสกับลมเย็นโดยตรงเป็นเวลานานๆ

ห้ามนั่งหรือเหยียบบนเครื่อง เพราะท่านอาจพลัดตกลงมาได้



ห้ามจับที่ครีบลูมิเนียม เพราะอาจถูกบาดได้



ห้ามเปิดเครื่องภายในในขณะที่กำลังเคลื่อนเงาพื้นหลังจากเคลื่อนเงาพื้นเสร็จแล้ว โปรดระบายนอากาศในห้องให้ทั่วถึงก่อนใช้งานเครื่อง

ห้ามติดตั้งเครื่องในบริเวณที่มีคราบน้ำหรือควันทัน



ตรวจสอบจนแน่ใจว่าได้ต่อระบายน้ำทิ้งเรียบร้อยแล้ว มิฉะนั้นอาจทำให้เกิดการรั่วไหลขึ้น

ระบายนอากาศในห้องเป็นประจำ

หลังจากใช้งานเป็นเวลานาน ต้องตรวจสอบให้แน่ใจว่าชิ้นวางเครื่องไม่ทรุดโทรม ทั้งนี้เพื่อป้องกันเครื่องหล่นลงมา

รีโมทคอนโทรล



ห้ามใช้แบตเตอรี่แบบชาร์จได้ (Ni-Cd) เพราะอาจทำให้รีโมทคอนโทรลเสียหายได้



หากจะไม่ได้ใช้งานเครื่องเป็นเวลานาน ให้ถอดแบตเตอรี่ออก

ใส่แบตเตอรี่ชนิดเดียวกันให้ถูกขั้วตามที่แสดงไว้เพื่อป้องกันไม่ใหรีโมทคอนโทรลทำงานผิดปกติ

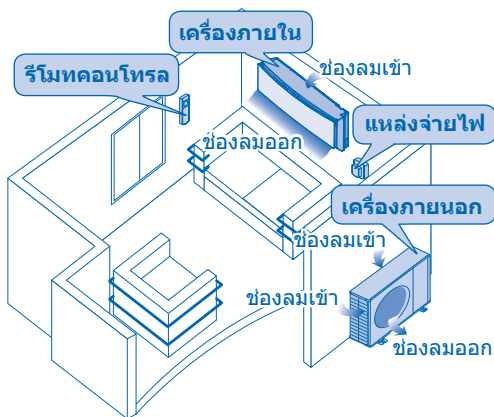

ข้อมูลทั่วไป

เงื่อนไขการใช้งาน

โปรดใช้เครื่องปรับอากาศในช่วงอุณหภูมิต่อไปนี้

	อุณหภูมิ (°C)	ภายใน	ภายนอก
การทำความเย็น	สูงสุด	32	43
	ต่ำสุด	21	-5
การทำความร้อน	สูงสุด	27	24
	ต่ำสุด	16	-15

ข้อสังเกต : • เครื่องปรับอากาศนี้สามารถใช้งานเป็นเครื่องทำความเย็นในขณะที่อุณหภูมิภายนอกลดต่ำลงถึง -5°C ในห้องที่ไม่ได้ใช้พักอาศัย เช่น ห้องคอมพิวเตอร์ ซึ่งมีอุณหภูมิห้องตั้งแต่ 21°C ขึ้นไป และความชื้นสัมพัทธ์ในห้องสูงถึง 80%

ข้อมูลสำหรับผู้ใช้งานในเรื่องของการเก็บและการทิ้งผลิตภัณฑ์เก่าและแบตเตอรี่ที่ใช้แล้ว



สัญลักษณ์ต่างๆ เหล่านี้บนผลิตภัณฑ์, บรรจุภัณฑ์ และ/หรือ บนเอกสารที่แนบมาด้วย เป็นสัญลักษณ์เพื่อแสดงให้เห็นว่า ไม่ควรทิ้งเครื่องใช้ไฟฟ้าหรืออิเล็กทรอนิกส์ และแบตเตอรี่รวมกับขยะในครัวเรือนอื่นๆ

ควรนำผลิตภัณฑ์เก่าและแบตเตอรี่ที่ใช้แล้วไปยังจุดรับเฉพาะเพื่อนำไปผ่านการบำบัด, คัดแยก และนำกลับมาใช้ใหม่ ตามข้อบังคับทางกฎหมายในประเทศของท่านและข้อบังคับ 2002/96/EC และ 2006/66/EC

การทิ้งผลิตภัณฑ์และแบตเตอรี่อย่างถูกวิธีเป็นการช่วยประหยัดทรัพยากรธรรมชาติ และป้องกันผลกระทบต่อในด้านลบต่อสุขภาพของมนุษย์และสิ่งแวดล้อม ซึ่งเกิดขึ้นเนื่องจากการจัดการขยะอย่างไม่ถูกต้อง สำหรับข้อมูลเพิ่มเติมเกี่ยวกับการจัดเก็บและการนำผลิตภัณฑ์และแบตเตอรี่เก่ากลับมาใช้ใหม่ โปรดปรึกษากับทางเทศบาลในท้องถิ่นของท่าน, หน่วยงานที่บริหารจัดการขยะของท่าน หรือร้านค้าที่ท่านซื้อผลิตภัณฑ์ดังกล่าว

การทิ้งขยะผลิตภัณฑ์โดยไม่ถูกวิธีอาจต้องระวางโทษตามกฎหมาย

สำหรับผู้ใช้งานด้านธุรกิจในสหภาพยุโรป

ถ้าท่านต้องการทิ้งเครื่องใช้ไฟฟ้าและอิเล็กทรอนิกส์ โปรดติดต่อตัวแทนจำหน่ายหรือร้านค้าเพื่อขอทราบรายละเอียดเพิ่มเติม

[ข้อมูลการทิ้งในประเทศอื่นๆ นอกสหภาพยุโรป]

สัญลักษณ์นี้ใช้ในสหภาพยุโรปเท่านั้น ถ้าท่านต้องการทิ้งผลิตภัณฑ์ที่มีสัญลักษณ์นี้ โปรดปรึกษาเจ้าหน้าที่ของรัฐหรือตัวแทนจำหน่าย เพื่อขอทราบวิธีการทิ้งที่ถูกต้อง

หมายเหตุเกี่ยวกับสัญลักษณ์แบตเตอรี่ (ตัวอย่างสัญลักษณ์ด้านล่าง 2 ตัวอย่าง) :

สัญลักษณ์นี้อาจใช้ร่วมกับสัญลักษณ์ทางเคมี ทั้งนี้สัญลักษณ์จะเป็นไปตามข้อกำหนดของการบังคับการใช้สารเคมีดังกล่าว



Pb

การทำงานของเครื่องปรับอากาศแบบมัลติ

คำนิยาม

ระบบเครื่องปรับอากาศแบบมัลติประกอบไปด้วยเครื่องภายนอกหนึ่งตัวเชื่อมต่อกับเครื่องภายในหลายตัว

เครื่องภายใน

- สามารถแยกใช้งานเครื่องภายในตัวใดตัวหนึ่งหรือใช้งานพร้อมกันทั้งหมดได้
- โหมดการใช้งานหลักจะอยู่ที่เครื่องตัวแรกที่เปิดใช้งาน
- ในระหว่างการทำงาน ไม่สามารถเปิดโหมดทำความร้อนและทำความเย็นหลายเครื่องพร้อมกันได้
- ไฟแสดงสถานะการทำงานจะกะพริบเพื่อแสดงว่า เครื่องภายในอยู่ในระหว่างโหมดเตรียมพร้อมใช้งานสำหรับโหมดการทำงานอื่น

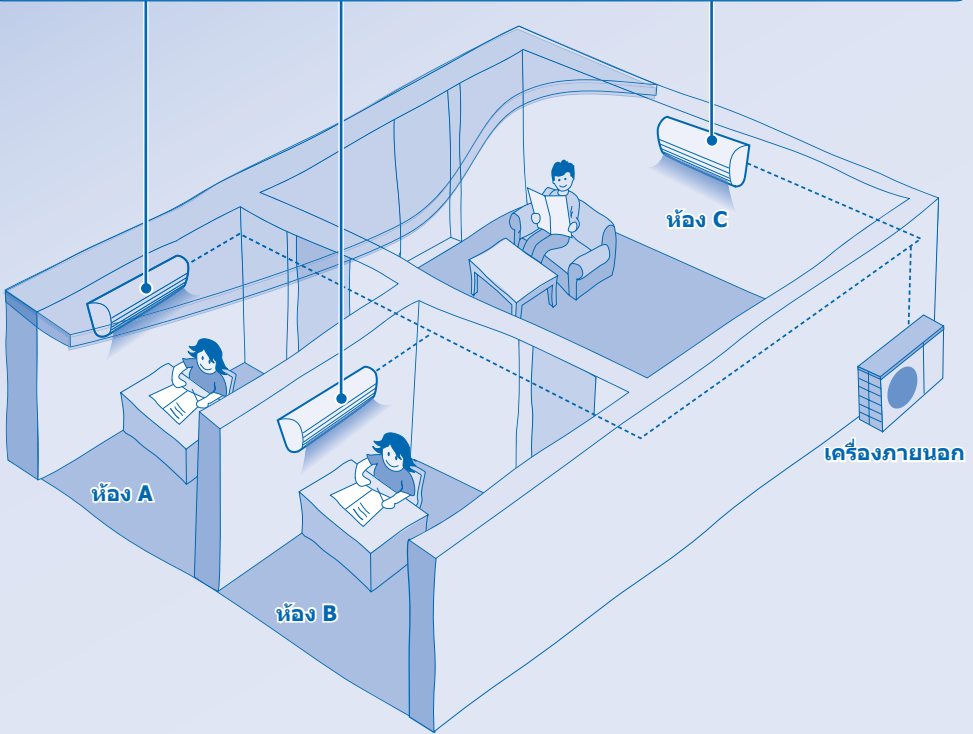

ภาพรวมผลิตภัณฑ์และการใช้งาน (รีโมทคอนโทรลไร้สาย)

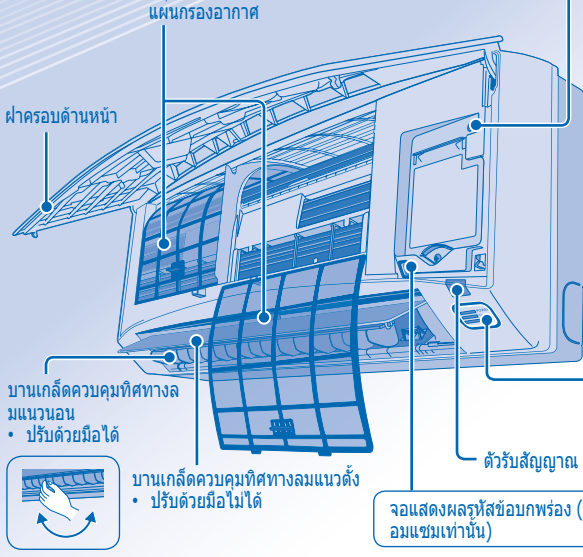

ปุ่ม ปิด/เปิด อัตโนมัติ

- สำหรับใช้งานเครื่องเมื่อรีโมทคอนโทรลไร้สายหายหรือชำรุด

การใช้งาน	โหมด
กดหนึ่งครั้ง	อัตโนมัติ
กดค้างไว้จนกระทั่งได้ยินเสียงบีบดังขึ้น 1 ครั้ง จากนั้นจึงปล่อยปุ่ม	การทำความเย็น
1. กดค้างไว้จนกระทั่งได้ยินเสียงบีบดังขึ้น 2 ครั้ง จากนั้นจึงปล่อยปุ่ม 2. กดปุ่ม SET ค้างไว้ 5 วินาที	การทำความร้อน
กดเพื่อปิดเครื่อง	

ไฟแสดงสถานะ

-  POWER (สีเขียว)
-  TIMER (สีส้ม)
-  FILTER (แดง)

ระยะส่งสัญญาณสูงสุด : 8 เมตร

ภาพแสดงรีโมทคอนโทรล

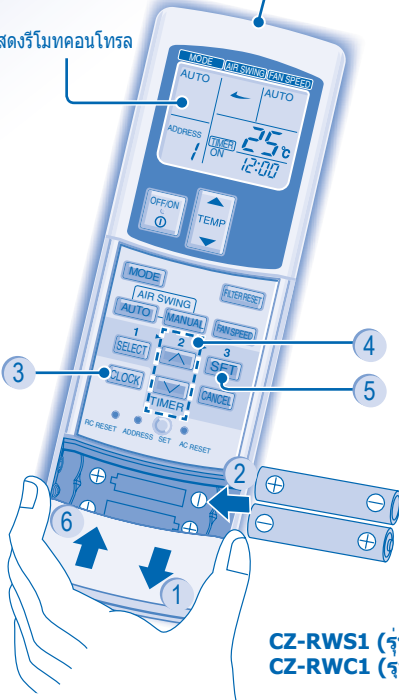

การเตรียมรีโมทคอนโทรลสำหรับใช้งาน

1. ปิดและเลื่อนเปิด
2. ใส่แบตเตอรี่ขนาด AAA หรือ R03 (สามารถใช้ได้ประมาณ 1 ปี)
3. กดปุ่ม CLOCK
4. ตั้งเวลา
5. ยืนยัน
6. ปิดฝา

CZ-RWS1 (รุ่นทำความร้อน)
CZ-RWC1 (รุ่นทำความเย็น)



เปิดหรือปิดเครื่อง



ตั้งค่าอุณหภูมิ

- ช่วงอุณหภูมิที่เลือกได้ : 16°C ~ 31°C



เลือกโหมดการทำงาน

โหมด AUTO - เพื่อความสะดวกของท่าน

- เครื่องจะเลือกโหมดการทำงานให้สอดคล้องกับการตั้งค่าอุณหภูมิ, อุณหภูมิภายนอก และอุณหภูมิห้อง

โหมด HEAT - เพื่ออากาศที่อบอุ่น

- เครื่องจะใช้เวลาครู่หนึ่งในการสร้างความอบอุ่นในห้อง

โหมด FAN - เพื่อถ่ายเทอากาศในห้อง

โหมด COOL - เพื่ออากาศที่เย็นสบาย

โหมด DRY - เพื่อขจัดความชื้นในอากาศ

- เครื่องจะใช้ความเร็วพัดลมต่ำเพื่อทำความเย็นอย่างช้าๆ
- ในระหว่างการทำงานขจัดความชื้นในอากาศอย่างช้าๆ พัดลมที่เครื่องภายในจะทำงานโดยใช้ความเร็วต่ำ
- การเคลื่อนที่ของบานเกล็ดอาจไม่ตรงกับที่แสดงบนรีโมทคอนโทรล



เลือกความแรงลม (3 ระดับ)

AUTO → LOW → MEDIUM → HIGH

- ที่โหมด AUTO ความเร็วพัดลมที่ตัวเครื่องภายในจะปรับโดยอัตโนมัติตามโหมดการทำงาน
- ถ้าตั้งโหมดการทำงานไว้ที่ Fan ความเร็วพัดลมจะคงอยู่ที่ MEDIUM (ปานกลาง) ไม่ว่าจะตั้งค่าอุณหภูมิไว้เช่นไรก็ตาม

AIR SWING

AUTO MANUAL

ปรับทิศทางการกระจายลม

- ให้มีการถ่ายเทอากาศในห้องอยู่ตลอดเวลา
- ลมจะถูกเป่าออกมาอย่างสม่ำเสมอผ่านช่องลมออก



AUTO 1 → AUTO 2 → AUTO 3

- ตัวเลือกสำหรับปรับทิศทางการกระจายลมแนวตั้งมี 3 ตัวเลือกแต่ละใช้มุมการกวาดเท่ากัน
- บานเกล็ดควบคุมทิศทางการกระจายลมแนวตั้งจะส่ายขึ้นลงโดยอัตโนมัติ
- ห้ามใช้มือปรับบานเกล็ดควบคุมทิศทางการกระจายลมแนวตั้ง



- ตัวเลือกสำหรับปรับทิศทางการกระจายลมแนวตั้งด้วยตนเองมี 4 ตัวเลือก
- สามารถปรับทิศทางการกระจายลมตามความต้องการได้โดยใช้รีโมทคอนโทรล

การตั้งเวลา

- สำหรับตั้งเวลาเปิดหรือปิดเครื่อง

1 SELECT	2 ↑ ↓	TIMER 3 SET
เลือกตั้งเวลาเปิดหรือปิดเครื่อง	ตั้งเวลา	ยืนยัน

- หากต้องการยกเลิกระบบตั้งเวลาเปิดหรือปิดเครื่อง ให้กดปุ่ม **CANCEL**
- เมื่อตั้งเวลาเปิดเครื่องไว้ เครื่องอาจเริ่มทำงานเร็วกว่าเวลาที่ตั้งไว้จริง ทั้งนี้เพื่อให้สามารถปรับอุณหภูมิตามที่ต้องการได้ทันเวลา
- ระบบตั้งเวลาจะทำงานตามเวลาที่ตั้งไว้ที่รีโมทคอนโทรล และทำงานซ้ำทุกวันเมื่อตั้งเวลาไว้ครั้งหนึ่ง สำหรับวิธีการตั้งค่านาฬิกา โปรดดูที่หัวข้อการเตรียมรีโมทคอนโทรลสำหรับใช้งาน
- ค่าเวลาที่ตั้งไว้ใกล้กับเวลาปัจจุบันที่สุดจะทำงานขึ้นเป็นอันดับแรก
- ถ้ามีการยกเลิกการตั้งเวลาด้วยตนเอง ท่านสามารถเรียกการตั้งค่าเดิมกลับมาใช้ใหม่ได้โดยการกดปุ่ม **SET**
- ถ้าไฟหลักของเครื่องถูกปิดเป็นเวลาตั้งแต่หนึ่งชั่วโมงขึ้นไป โปรดตั้งนาฬิกาและตั้งเวลาใหม่

ตัวเลือกการตั้งค่าอื่นๆ

- เพื่อหลีกเลี่ยงการทำงานขึ้นเอง ท่านสามารถกำหนดที่อยู่ที่แตกต่างกันสำหรับเครื่องภายในแต่ละเครื่องได้
- กดปุ่มนี้ซ้ำๆ เพื่อเลือกตัวเลือกที่อยู่ที่ท่านต้องการ

● ADDRESS Group → Address 1 → Address 2 → Address 3

- ที่ค่าตั้งต้น เครื่องจะเลือก ADDRESS 1 (ที่อยู่ 1) ไว้ ท่านไม่จำเป็นต้องเปลี่ยนตัวเลือกนี้สำหรับการใช้งานปกติ
- เมื่อต้องการใช้งานเครื่องภายในมากกว่าหนึ่งครั้งพร้อมกัน ให้ตั้งค่าที่อยู่ไว้ที่ GROUP (กลุ่ม)

● RC RESET กดปุ่มนี้เพื่อกลับไปใช้ค่าตั้งต้นของรีโมทคอนโทรล

● SET AC RESET ไม่ใช้ในระบบการทำงานปกติ

ข้อบ่งชี้

- ใช้ผ้าผืนกันแสงอาทิตย์และความร้อนจากภายนอกเพื่อลดการใช้พลังงานในขณะที่ใช้งานโหมดทำความเย็น

ภาพรวมผลิตภัณฑ์และการใช้งาน (รีโมทคอนโทรลมีสาย)

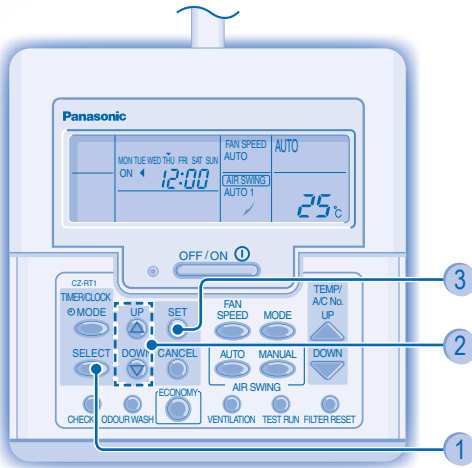
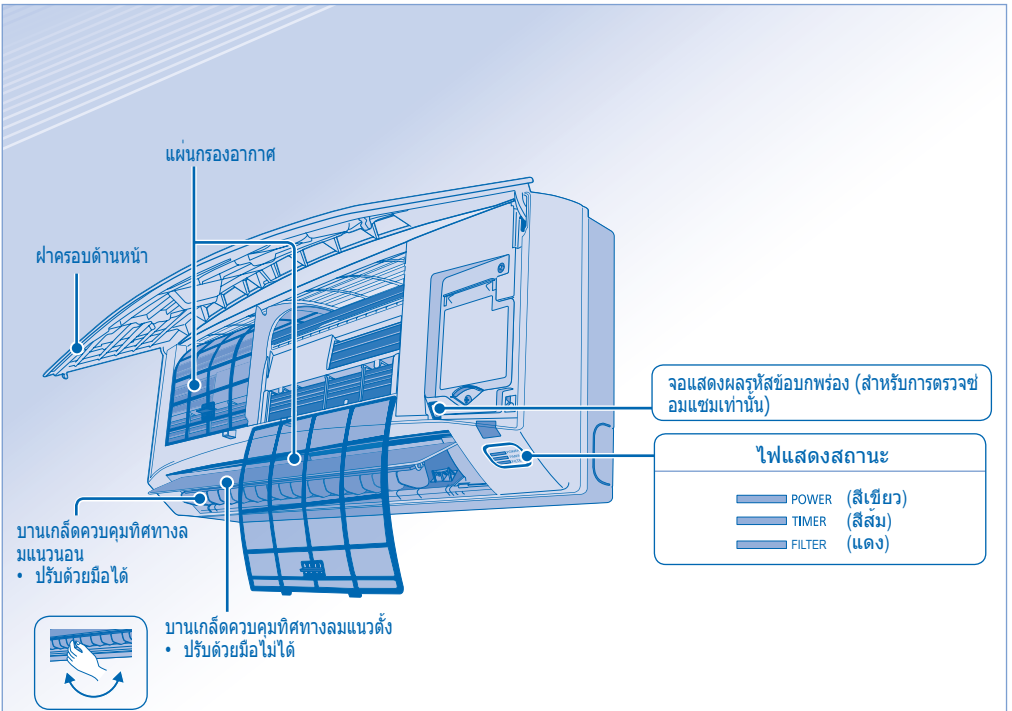

CZ-RT1

- สำหรับการใช้งานปกติ จะไม่มีการใช้งานปุ่ม



การเตรียมรีโมทคอนโทรลสำหรับใช้งาน

- 1 กดปุ่ม SELECT
- 2 กดเพื่อดังวัน
- 3 ยืนยัน
- 4 ทำซ้ำขั้นตอนที่ 2 และ 3 เพื่อดังเวลาปัจจุบัน

OFF / ON 

เปิดหรือปิดเครื่อง

UP

DOWN

ตั้งค่าอุณหภูมิ

- ช่วงอุณหภูมิที่เลือกได้ : 16°C ~ 31°C

MODE

เลือกโหมดการทำงาน

โหมด AUTO - เพื่อความสะดวกของท่าน

- เครื่องจะเลือกโหมดการทำงานให้สอดคล้องกับการตั้งค่าอุณหภูมิ, อุณหภูมิภายนอก และอุณหภูมิห้อง

โหมด HEAT - เพื่ออากาศที่อบอุ่น

- เครื่องจะใช้เวลาครู่หนึ่งในการสร้างความอบอุ่นในห้อง

โหมด FAN - เพื่อถ่ายเทอากาศในห้อง**โหมด COOL** - เพื่ออากาศที่เย็นสบาย**โหมด DRY** - เพื่อขจัดความชื้นในอากาศ

- เครื่องจะใช้ความเร็วพัดลมต่ำเพื่อทำความเย็นอย่างช้าๆ
- ในระหว่างการทำงานขจัดความชื้นในอากาศอย่างช้าๆ พัดลมที่เครื่องภายในจะทำงานโดยใช้ความเร็วต่ำ
- การเคลื่อนที่ของบานเกล็ดอาจไม่ตรงกับที่แสดงบนรีโมทคอนโทรล

FAN SPEED

เลือกความเร็วลม (3 ระดับ)

- ที่โหมด AUTO ความเร็วพัดลมที่ตัวเครื่องภายในจะปรับโดยอัตโนมัติตามโหมดการทำงาน
- ถ้าตั้งโหมดการทำงานไว้ที่ Fan ความเร็วพัดลมจะคงที่อยู่ที่ MED (ปานกลาง) ไม่ว่าจะตั้งค่าอุณหภูมิไว้เช่นไรก็ตาม

AUTO

MANUAL

AIR SWING

ปรับทิศทางการกระจายลม

- ให้มีการถ่ายเทอากาศในห้องอยู่ตลอดเวลา
- ลมจะถูกเป่าออกมาอย่างสม่ำเสมอผ่านทางช่องลมออก

AUTO

- บานเกล็ดควบคุมทิศทางการกระจายลมแนวตั้งจะส่ายขึ้นลงโดยอัตโนมัติ
- ห้ามใช้มือปรับบานเกล็ดควบคุมทิศทางการกระจายลมแนวตั้ง

MANUAL

- ตัวเลือกสำหรับปรับทิศทางการกระจายลมแนวตั้งด้วยตนเองมี 4 ตัวเลือก
- สามารถปรับทิศทางการกระจายลมตามความต้องการได้โดยใช้รีโมทคอนโทรล

การตั้งเวลา

- สำหรับตั้งเวลาเปิดหรือปิดเครื่อง

1

MODE

เข้าโหมดตั้งเวลาประจำวัน

2

SELECT

เลือกตั้งเวลาเปิดหรือปิดเครื่อง

3

UP

DOWN

DOWN

UP

ตั้งเวลา

4

SET

ยืนยัน

- หากต้องการยกเลิกการระบบตั้งเวลาเปิดหรือปิดเครื่อง ให้กดปุ่ม 

- เมื่อตั้งเวลาเปิดเครื่องไว้ เครื่องอาจเริ่มทำงานเร็วกว่าเวลาที่ตั้งไว้จริง ทั้งนี้เพื่อให้สามารถปรับอุณหภูมิตามที่ต้องการได้ทันเวลา
- ระบบตั้งเวลาจะทำงานตามเวลาที่ตั้งไว้ที่รีโมทคอนโทรล และทำงานซ้ำทุกวันเมื่อตั้งเวลาไว้ครั้งหนึ่ง สำหรับวิธีการตั้งค่านาฬิกา โปรดดูที่หัวข้อ การเตรียมรีโมทคอนโทรลสำหรับใช้งาน
- ค่าเวลาที่ตั้งไว้ใกล้กับเวลาปัจจุบันที่สุดจะทำงานขึ้นเป็นอันดับแรก
- ถ้ามีการยกเลิกการตั้งเวลาด้วยตนเอง ท่านสามารถเรียกการตั้งค่าเดิมกลับมาใช้ใหม่ได้โดยการกดปุ่ม 
- ถ้าไฟหลักของเครื่องถูกปิดเป็นเวลาตั้งแต่หนึ่งชั่วโมงขึ้นไป โปรดตั้งนาฬิกาและตั้งเวลาใหม่

ข้อบ่งชี้

- ใช้ผ้ามากันแสงอาทิตย์และความร้อนจากภายนอกเพื่อลดการใช้พลังงานในขณะที่ใช้งานโหมดทำความเย็น

การตั้งเวลาประจำสัปดาห์

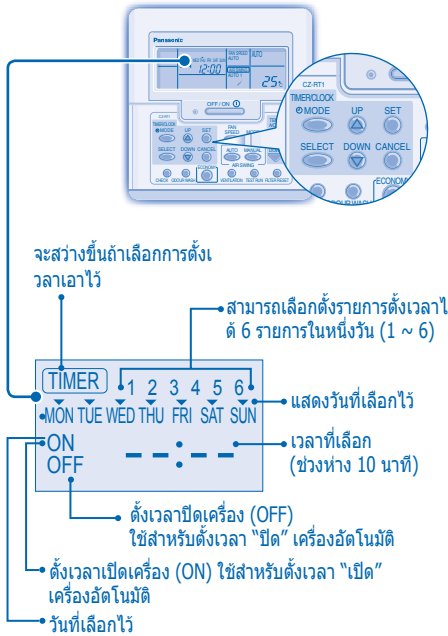

การเปลี่ยนการแสดงผล

- กดปุ่ม ค้างไว้ 3 วินาทีเพื่อเปลี่ยนการแสดงผลไปยังการตั้งเวลาประจำสัปดาห์

การเลือกวันหลายวันสำหรับตั้งเวลา

- กดปุ่ม เพื่อเข้าสู่การเลือกวัน
- กดปุ่ม เพื่อเลือกวันที่ต้องการ วันที่เลือกไว้จะถูกเน้นด้วย
- กดปุ่ม เพื่อยกเลิกการเลือกหรือเลือกเครื่องหมาย ทำซ้ำขั้นตอนนี้เพื่อเพิ่มวันอื่นเข้าไป

การเลือกตั้งเวลาเปิด/ปิด

- กดปุ่ม เพื่อเข้าสู่ Timer 1
- กดปุ่ม เพื่อเลือก ON (เวลาเปิด) หรือ OFF (เวลาปิด)
- กดปุ่ม เพื่อยืนยันการเลือก

การเลือก Timer (ตั้งเวลา)

- กดปุ่ม เพื่อเลือกเวลาที่ต้องการ ถ้าท่านต้องการ

รตั้งเวลาพร้อมกับอุณหภูมิที่ต้องการ ให้กดปุ่ม เพื่อเลือกอุณหภูมิ

- กดปุ่ม เพื่อยืนยันการตั้งค่า
- ทำซ้ำขั้นตอนที่ 5 ถึง 8 เพื่อตั้ง Timer 2 ถึง 6 หรือกดปุ่ม เพื่อยกเลิกการตั้งเวลาที่เลือกไว้

รายละเอียดของการทำงาน

- สามารถเลือกการตั้งเวลาประจำสัปดาห์ได้โดยใช้รีโมทคอนโทรลที่มีสายเท่านั้น กดปุ่ม ค้างไว้เป็นเวลา 3 วินาทีเพื่อเลือกการตั้งเวลาประจำวันหรือการตั้งเวลาประจำสัปดาห์
- ไม่สามารถเลือกการตั้งเวลาประจำวันและการตั้งเวลาประจำสัปดาห์พร้อมกันได้
- เพื่อการประหยัดพลังงาน ท่านสามารถตั้งเวลาได้สูงสุด 6 รายการในหนึ่งวัน
- ไม่สามารถตั้งรายการเหมือนกันในวันเดียวกันได้

การตรวจสอบการตั้งเวลา

- เข้าสู่โหมดตั้งเวลา
- เลือกวัน
- จะแสดงผลจะแสดงรายการตั้งเวลาสำหรับวันที่เลือกไว้แต่ละวัน

การปรับเปลี่ยนหรือการเพิ่มการตั้งเวลา

- เลือกการตรวจสอบการตั้งเวลาเพื่อเลือกวัน ทำซ้ำขั้นตอนที่ 4 ถึง 8 เพื่อปรับเปลี่ยนรายการตั้งเวลาที่มีอยู่ หรือเพิ่มรายการตั้งเวลารายการใหม่

การยกเลิกการตั้งเวลา

- ปฏิบัติตามขั้นตอนด้านล่างเพื่อยกเลิกการตั้งเวลาสำหรับวันใดวันหนึ่ง

- เข้าสู่โหมดตั้งเวลา
- เลือกวัน
- กดปุ่มนี้เพื่อเข้าสู่การเลือกวัน
- กดปุ่มนี้เพื่อยกเลิกการตั้งเวลา

การยกเลิกการตั้งเวลาประจำสัปดาห์

- เมื่อต้องการยกเลิกการตั้งเวลาประจำสัปดาห์ ให้กดปุ่ม จากนั้นกดปุ่ม

การเปิดใช้งานการตั้งเวลาประจำสัปดาห์

- เมื่อต้องการเปิดใช้งานการตั้งเวลาประจำสัปดาห์ที่เคยตั้งไว้ ให้กดปุ่ม จากนั้นกดปุ่ม

การดูแลและการทำความสะอาด



- ปิดเครื่องก่อนทำความสะอาดทุกครั้ง
- ห้ามจับที่ครีบลมนิยัม เพราะอาจถูกบาดได้

คำแนะนำในการล้างทำความสะอาด

- ห้ามใช้น้ำมันเบนซิน, ทินเนอร์ หรือผงขัด
- ใช้เฉพาะสบู่ (≈ pH7) หรือน้ำยาทำความสะอาดบ้านที่มีฤทธิ์เป็นกลาง
- ห้ามใช้น้ำร้อนที่มีอุณหภูมิสูงกว่า 40°C

ข้อบ่งชี้

- ทำความสะอาดแผ่นกรองเป็นประจำเพื่อประสิทธิภาพในการทำงานสูงสุด และเพื่อลดอัตราการใช้พลังงาน
- โปรดติดต่อตัวแทนจำหน่ายใกล้บ้านเพื่อทำการตรวจสอบบำรุงตามฤดูกาล

ครีบลมนิยัม

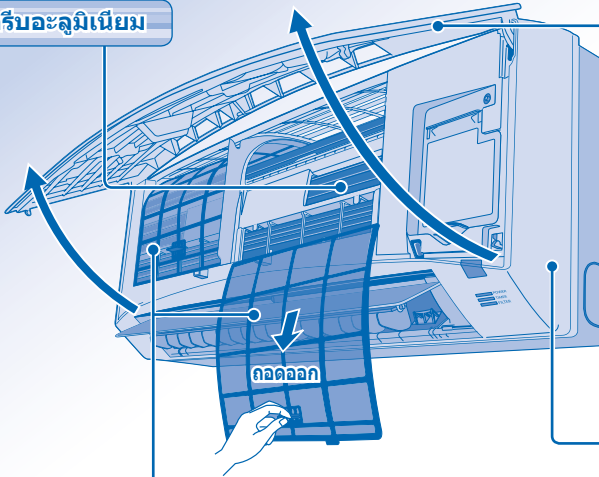

แผงครอบด้านหน้า

ถอดแผงครอบด้านหน้าออก

- ยกแผงครอบด้านหน้าขึ้นแล้วดึงออก
- ล้างเบาๆ และผึ่งให้แห้ง

ปิดแผงครอบด้านหน้า



- กดแผงครอบด้านหน้าทั้งสองด้านเพื่อปิดให้แน่นหนา

แผ่นกรองอากาศ

- จำเป็นต้องทำความสะอาดแผ่นกรองอากาศทุก 2 สัปดาห์
- ทำความสะอาด/ล้างแผ่นกรองอากาศด้วยน้ำเบาๆ เพื่อป้องกันไม่ให้พื้นผิวของแผ่นกรองอากาศเสียหาย
- ดึงแผ่นกรองอากาศให้แห้งสนิทในที่ร่ม ห้ามนำเข้าใกล้ไฟหรือตากใกล้กลางแดด
- เปลี่ยนแผ่นกรองอากาศที่ชำรุดใหม่

เครื่องภายใน

ใช้ผ้าแห้งเนื้อนุ่มเช็ดทำความสะอาดเบาๆ

การบำรุงรักษาแผ่นกรองอากาศ

จำเป็นต้องทำความสะอาดในกรณีต่อไปนี้ :

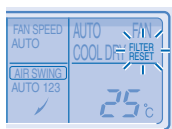

ข้อความ "FILTER RESET" ปรากฏขึ้นบนหน้าจอของรีโมทคอนโทรล (สำหรับรีโมทคอนโทรลมีสาย)

- ขอแนะนำให้ทำความสะอาดแผ่นกรองอากาศทุก 6 สัปดาห์
- หลังจากทำความสะอาดแผ่นกรองอากาศแล้ว ให้กดปุ่ม / เพื่อรีเซ็ตค่าใหม่
- ห้ามเปิดใช้งานเครื่องขณะที่ยังไม่ได้ใส่แผ่นกรองอากาศเข้าไป
- ทำความสะอาด/ล้างแผ่นกรองอากาศด้วยน้ำเบาๆ เพื่อป้องกันไม่ให้พื้นผิวของแผ่นกรองอากาศเสียหาย
- ห้ามใช้ที่เป่าลมเป่าหรือเตาอบในการทำให้แผ่นกรองอากาศแห้ง
- หากพบความเสียหายที่แผ่นกรองอากาศ ให้เปลี่ยนใหม่



ไฟ "FILTER" ที่หน้าจอแสดงไฟแสดงสถานะสว่างขึ้น (สำหรับรีโมทคอนโทรลไร้สาย)

การแก้ไขปัญหา

อาการต่างๆ ต่อไปนี้ไม่ได้แสดงถึงการทำงานบกพร่อง

อาการ	สาเหตุ
มีไอน้ำออกมาจากตัวเครื่องภายใน	• เกิดจากการควบแน่นเนื่องจากกระบวนการทำความเย็น
ได้ยินเสียงน้ำไหลขณะที่เครื่องทำงาน	• น้ำยาทำความเย็นไหลเวียนอยู่ในเครื่อง
ห้องมีกลิ่นแปลกๆ	• อาจเกิดจากกลิ่นอับชื้นที่มาจากผนัง, พรม, เพอร์นิเจอร์ หรือเสื้อผ้า
พัดลมที่ตัวเครื่องภายในหยุดทำงานเป็นครั้งคราว ในระหว่างการตั้งค่าความแรงลมอัตโนมัติ	• การทำงานนี้จะช่วยขจัดกลิ่นในบริเวณแวดล้อม
มีการหน่วงเวลาประมาณ 2 - 3 นาทีหลังจากเปิดเครื่องใหม่	• การหน่วงเวลาเกิดขึ้นเพื่อป้องกันคอมเพรสเซอร์ของตัวเครื่องเสียหาย
มีน้ำ/ไอน้ำออกจากตัวเครื่องภายนอกอาคาร	• เกิดการควบแน่นหรือการระเหยภายในห้อง
ไฟแสดงสถานะระบบตั้งเวลาสว่างตลอดเวลา	• ระบบตั้งเวลาที่ตั้งค่าไว้จะทำงานซ้ำกันทุกวันเมื่อตั้งค่าเวลาแล้วครั้งหนึ่ง
พัดลมที่ตัวเครื่องภายในหยุดทำงานเป็นครั้งคราวในระหว่างการทำความร้อน	• เป็นการทำงานเพื่อหลีกเลี่ยงผลกระทบจากการทำความเย็นโดยไม่ได้ตั้งใจ
ได้ยินเสียงแตกหักในระหว่างที่เครื่องทำงาน	• การเปลี่ยนแปลงของอุณหภูมิเป็นสาเหตุของการหดขยายของตัวเครื่อง
เครื่องเปลี่ยนไปใช้งานโหมด FAN และอากาศเริ่มมีความชื้น	• การทำงานนี้จะเกิดขึ้นเมื่ออุณหภูมิในห้องถึงอุณหภูมิที่ตั้งไว้แล้ว การทำงานจะเปลี่ยนไปที่โหมด FAN และความชื้นจะเพิ่มขึ้น
เกิดเสียงดังที่เครื่องภายนอกอาคารในระหว่างการทำงานร้อน	• เสียงนี้เกิดจากการเปลี่ยนแปลงการไหลเข้าของก๊าซทำความเย็นในขณะที่เริ่มและหยุดการทำงาน
เครื่องไม่หยุดทำงานทันทีหลังจากกดปุ่ม OFF/ON	• เครื่องอยู่ในกระบวนการระบายความร้อน การทำงานจะหยุดโดยอัตโนมัติหลังจากเวลาผ่านไปประมาณ 60 วินาที
เครื่องหยุดทำงานเป็นครั้งคราว (ข้อความ "DEFROST" ปรากฏขึ้นบนหน้าจอของรีโมทคอนโทรล)	• เครื่องอยู่ในโหมดละลายน้ำแข็ง และน้ำที่ละลายแล้วถูกระบายออกจากตัวเครื่องภายนอก
ลมไม่เป่าออกมาทันทีหลังจากที่เครื่องเริ่มทำงาน (ข้อความ "PRE HEAT" ปรากฏขึ้นบนหน้าจอของรีโมทคอนโทรล)	• เครื่องกำลังทำการอุ่นเครื่องเพื่อสร้างลมอุ่น
เครื่องเริ่มทำงานหลังจากไฟฟ้ากลับเป็นปกติ	• ฟังก์ชันเปิดเครื่องอัตโนมัติทำงานและเครื่องจะทำงานตามการตั้งค่าเดิม
มีลมเย็นปล่อยออกมาในระหว่างโหมดจัดความชื้น	• เครื่องกำลังทำความเย็นโดยใช้ความแรงลมต่ำเพื่อจัดความชื้นในห้อง
แรงลมเปลี่ยนเป็นครั้งคราวในระหว่างโหมดทำความร้อน	• อุณหภูมิในห้องเพิ่มถึงค่าที่ตั้งไว้ที่รีโมทคอนโทรล หากอุณหภูมิในห้องลดลง แรงลมจะเปลี่ยนกลับไปตามค่าที่ตั้งไว้ที่รีโมทคอนโทรล
มีไอน้ำออกมาจากตัวเครื่องภายนอกอาคารในระหว่างโหมดทำความร้อน	• เกิดจากการละลายน้ำแข็งที่ตัวแลกเปลี่ยนความร้อน

ตรวจสอบข้อมูลต่อไปนี้ก่อนโทรแจ้งศูนย์บริการ

อาการ	การตรวจสอบ
การทำความร้อน/ทำความเย็นทำงานไม่เต็มประสิทธิภาพ	<ul style="list-style-type: none"> ตั้งอุณหภูมิให้ถูกต้อง ปิดประตูและหน้าต่างทุกบาน ทำความสะอาดหรือเปลี่ยนแผ่นกรอง นำสิ่งที่เกิดขวางช่องลมเข้าและช่องลมออกออกให้หมด
โหมดทำความร้อนไม่ทำงาน	<ul style="list-style-type: none"> เครื่องถูกควบคุมให้ทำงานในโหมดทำความเย็นเฉพาะในห้องที่ไม่มีผู้อยู่อาศัย เช่น ห้องคอมพิวเตอร์
เกิดเสียงดังในระหว่างทำงาน	<ul style="list-style-type: none"> ตรวจสอบว่าเครื่องเสียงหรือหน้ากากกรองอากาศปิดไม่สนิทใช่หรือไม่
รีโมทคอนโทรลไม่ทำงาน (หน้าจอของรีโมทคอนโทรลไร้สายจางหรือสัญญาณอ่อน)	<ul style="list-style-type: none"> ใส่แบตเตอรี่ให้ถูกต้อง เปลี่ยนแบตเตอรี่ใหม่
เครื่องไม่ทำงาน	<ul style="list-style-type: none"> ตรวจสอบว่าอุปกรณ์ป้องกันไฟฟ้ารั่วทำงานหรือไม่ ตรวจสอบว่าระบบตั้งเวลาทำงานอยู่ใช่หรือไม่
เครื่องรับสัญญาณจากรีโมทคอนโทรลไม่ได้	<ul style="list-style-type: none"> ตรวจสอบให้แน่ใจว่าไม่มีสิ่งใดกีดขวางตัวรับสัญญาณอยู่ ตรวจสอบให้แน่ใจว่าตั้งค่าที่อยู่ถูกต้องแล้ว ตรวจสอบให้แน่ใจว่าใช้งานรีโมทคอนโทรลภายในระยะที่กำหนดไว้ แสงของหลอดไฟลูออเรสเซนต์บางประเภทอาจรบกวนการส่งสัญญาณ โปรดปรึกษา ตัวแทนจำหน่ายใกล้บ้าน
เครื่องหยุดทำงานและไฟแสดง TIMER กระพริบ	<ul style="list-style-type: none"> ปิดแหล่งจ่ายไฟเพื่อรีเซ็ตเครื่องใหม่ (ไฟแสดง TIMER หยุดกะพริบ) เปิดแหล่งจ่ายไฟและเปิดเครื่องใหม่อีกครั้ง ถ้าไฟแสดง ยังคงกะพริบอยู่ TIMER โปรดปรึกษา ตัวแทนจำหน่ายใกล้บ้าน

การตรวจสอบบำรุงตามฤดูกาลหลังจากการใช้งานเป็นเวลานาน

- ตรวจสอบแบตเตอรี่ของรีโมทคอนโทรล (รีโมทคอนโทรลไร้สาย)
- ตรวจสอบสิ่งกีดขวางที่ช่องลมเข้าและช่องลมออก
- ใช้ปุ่ม Auto OFF/ON เพื่อเลือกการทำความเย็น/การทำความร้อน หลังจากเครื่องทำงานไปแล้ว 15 นาที ให้วัดความแตกต่าง ของอุณหภูมิที่ช่องลมเข้าและช่องลมออก หากอุณหภูมิที่ได้มีค่าต่อไปนี้ถือว่าเป็นปกติ :
การทำความเย็น : $\geq 8^{\circ}\text{C}$ การทำความร้อน : $\geq 14^{\circ}\text{C}$

เมื่อจะไม่ได้ใช้งานเครื่องเป็นเวลานาน

- เปิดใช้งานโหมดทำความร้อนเป็นเวลา 2~3 ชั่วโมงเพื่อขจัดความชื้นที่เหลือค้างอยู่ที่ชิ้นส่วนภายในตัวเครื่องออกให้หมดเพื่อป้องกันเชื้อรา
- ปิดแหล่งจ่ายไฟ
- ถอดแบตเตอรี่ออกจากรีโมทคอนโทรล (รีโมทคอนโทรลไร้สาย)

ในกรณีที่ไม่สามารถใช้งานเครื่องต่อไปได้

ปิดแหล่งจ่ายไฟแล้วโทรแจ้งตัวแทนจำหน่ายอย่างเป็นทางการเมื่อเกิดสถานการณ์ต่อไปนี้ขึ้น :

- เกิดเสียงดังผิดปกติในระหว่างการทำงาน
- มีน้ำหรือวัตถุแปลกปลอมเข้าไปในรีโมทคอนโทรล
- มีน้ำรั่วออกมาจากตัวเครื่องภายใน
- อุปกรณ์ป้องกันไฟฟ้ารั่วตัดไฟบ่อยครั้ง
- สายไฟลั่นขึ้นผิดปกติ
- สวิตช์หรือปุ่มต่างๆ ทำงานผิดปกติ

MEMO

A series of horizontal dotted lines for writing.



Panasonic®

Petunjuk Pengoperasian Pendingin Ruang Multi Sistem

No Model.

Unit Dalam

S-22KA1E5

S-28KA1E5

S-36KA1E5

S-45KA1E5

S-56KA1E5

S-63KA1E5

S-71KA1E5

S-22KA1E5S

S-28KA1E5S

S-36KA1E5S

S-45KA1E5S

Unit Luar

U-4LA1E5

U-5LA1E5

U-6LA1E5

U-4LA1E5-1

U-5LA1E5-1

U-6LA1E5-1

* U-4LA1E5-1P

* U-5LA1E5-1P

* U-6LA1E5-1P

DepDag No.

© Panasonic HA Air-Conditioning (M) Sdn. Bhd. 2010.
Unauthorized copying and distribution is a violation
of law.

Terima kasih atas kepercayaan Anda untuk membeli Pendingin Ruang Panasonic

DAFTAR ISI



LANGKAH KESELAMATAN	52~53
INFORMASI	54
FUNGSI MULTI PENDINGIN RUANGAN	55
GAMBARAN & PENGOPERASIAN PRODUK (REMOT KONTROL NIRKABEL)	56~57
GAMBARAN & PENGOPERASIAN PRODUK (REMOT KONTROL BERKABEL)	58~60
PERAWATAN & PEMBERSIHAN	61
MENCARI DAN MENGATASI MASALAH	62~63
PEDOMAN CEPAT	
LEMBAR BELAKANG	

CATATAN





Ilustrasi dalam buku panduan ini hanya untuk menjelaskan dan mungkin berbeda dengan unit yang sebenarnya. Ilustrasi bisa berubah tanpa pemberitahuan terlebih dahulu demi perbaikan produk di masa mendatang.





LANGKAH KESELAMATAN

Untuk menghindari cedera diri, orang lain atau kerusakan peralatan, ikutilah peraturan berikut ini. Pengoperasian yang salah karena tidak mengikuti petunjuk akan menyebabkan kecelakaan dan kerusakan terhadap peralatan. Tingkatannya diklasifikasikan seperti berikut:

	PERINGATAN	Simbol ini menunjukkan kesalahan dapat menyebabkan kematian atau kecelakaan parah.
	HATI-HATI	Simbol ini menunjukkan kesalahan dapat mengakibatkan cedera atau kerusakan terhadap peralatan.

Petunjuk yang harus diikuti diklasifikasikan dengan simbol berikut:

	Simbol ini berarti DILARANG melakukan tindakan seperti yang digambarkan.
  	Simbol ini berarti tindakan yang WAJIB dilakukan.

 PERINGATAN	
UNIT DALAM DAN UNIT LUAR	
	Pendingin ruangan ini tidak ditujukan untuk orang-orang (termasuk anak-anak) yang mempunyai cacat fisik, pancaindera dan mental, atau kurang berpengalaman dan kurang tahu, kecuali diawasi atau diberi instruksi mengenai cara penggunaannya oleh seseorang yang bertanggung jawab terhadap keselamatan mereka. Anak-anak harus diawasi untuk memastikan mereka tidak bermain-main dengan peralatan ini.
	Hubungi dealer resmi atau teknisi yang ahli untuk memperbaiki, memasang, melepas dan memasang unit kembali. Pemasangan yang tidak tepat akan menyebabkan kebocoran, terkena arus listrik atau kebakaran.
	Jangan memasang unit di tempat yang berpotensi meledak atau terbakar. Jika tidak, bisa terjadi kebakaran.
	Jangan masukkan jari tangan Anda atau benda lain ke unit dalam atau unit luar pendingin ruangan, suku cadang yang berputar bisa mengakibatkan cedera. 
	Jangan sentuh unit luar ketika terjadi kilat/petir, karena bisa mengakibatkan Anda terkena arus listrik.
REMOT KONTROL	
	Jangan perbolehkan bayi atau anak-anak bermain remot kontrol agar baterai tidak tertelan secara tidak sengaja.



PERINGATAN

SUPLAI LISTRIK



Jangan gunakan kabel modifikasi, kabel sambungan, kabel tambahan atau kabel yang tidak ditentukan untuk mencegah terjadinya panas berlebih dan kebakaran.



Jangan gunakan sumber listrik bersamaan dengan peralatan lain untuk mencegah panas berlebih dan kebakaran.

Jangan operasikan unit ketika tangan basah untuk mencegah terjadinya kejutan listrik.



Jika kabel listrik rusak atau harus diganti, hubungi agen pelayanan purna jualnya atau teknisi yang ahli agar tidak menimbulkan bahaya.

Sangat disarankan agar dipasang dengan Pemutus Arus Pentanahan (ELCB) atau Peralatan Arus Residual (RCD) untuk mencegah terjadinya kejutan listrik atau kebakaran.



Peralatan ini harus dipasang kabel pentanahan untuk mencegah terjadinya kejutan listrik atau kebakaran.



Cegah terjadinya kejutan listrik dengan mematikan suplai listrik saat:
-Sebelum melakukan pembersihan atau perawatan.
-Tidak digunakan dalam waktu yang lama.
-Terjadi kilat/petir yang kuat.



Jangan gunakan produk jika terjadi keabnormalan/kerusakan dan cabut steker listrik atau matikan tombol listrik dan pemutus arus. (Resiko terjadinya asap/kebakaran/terkena arus listrik)

Contoh keabnormalan/ kerusakan

- Pemutus Arus Kebocoran Pentanahan ELCB selalu turun.
- Tercium bau benda terbakar.
- Terdengar kebisingan dan getaran unit yang abnormal.
- Kebocoran air dari unit dalam.
- Kabel tenaga atau steker menjadi panas yang abnormal.
- Kecepatan kipas tidak dapat dikontrol.
- Unit berhenti beroperasi dengan segera meskipun tombol dihidupkan untuk pengoperasian.
- Kipas tidak berhenti meskipun jika pengoperasian dihentikan.

Hubungi segera dealer lokal anda untuk melakukan pemeliharaan/reparsi.



HATI-HATI

UNIT DALAM DAN UNIT LUAR



Jangan mencuci unit dalam dengan air, bensin, thinner atau serbuk pembersih.

Jangan gunakan untuk tujuan lain seperti mengawetkan makanan.

Jangan gunakan peralatan yang mudah terbakar pada arah aliran udara keluar untuk mencegah menyebarnya api.

Jangan biarkan Anda terkena hembusan udara dingin terlalu lama.

Jangan duduk atau menginjak unit, Anda bisa jatuh.



Jangan sentuh sisi aluminium yang tajam, suku cadang yang tajam bisa menyebabkan cedera.



Jangan hidupkan unit dalam saat menggosok lantai dengan lilin. Setelah menggosok lantai dengan lilin, anginkan ruang dengan baik sebelum mengoperasikan unit.

Jangan pasang unit di tempat yang berminyak dan beresap.



Pastikan pipa saluran air disambung dengan baik untuk menghindari terjadinya kebocoran/air menetes.

Sirkulasikan ruangan secara berkala.

Setelah digunakan dalam jangka waktu lama, pastikan rak pemasangan tidak rusak agar unit tidak jatuh.

REMOT KONTROL



Jangan gunakan baterai yang dapat diisi ulang (Ni-Cd) karena dapat merusak remot kontrol.



Keluarkan baterai jika unit tidak digunakan dalam jangka waktu yang lama.

Masukkan baterai baru dengan jenis yang sama sesuai dengan posisi kutubnya agar remot kontrol dapat berfungsi.

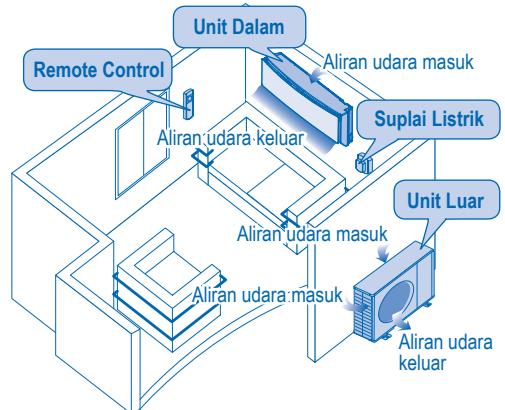

KONDISI PENGOPERASIAN

Gunakan pendingin ruangan ini mengikuti batasan suhu berikut

Suhu (°C)		Dalam	Luar
SEJUK	Maksimum	32	43
	Minimum	21	-5
PANAS	Maksimum	27	24
	Minimum	16	-15

CATATAN: • Unit ini masih bisa beroperasi pada suhu udara luar -5°C di ruangan selain ruang tamu, seperti ruang komputer, dengan suhu ruang 21°C atau lebih, serta kelembaban ruangan hingga 80%.

Informasi untuk Pemakai tentang Pengumpulan dan Pembuangan Peralatan Lama dan Baterai yang telah digunakan



Simbol-simbol produk, kemasan, dan/atau dokumen yang disertakan berarti bahwa produk listrik dan elektronik serta baterai bekas tidak boleh dicampur dengan sampah rumah tangga pada umumnya.

Untuk penanganan, pemulihan dan daur ulang produk lama dan baterai bekas yang benar, bawa sampah tersebut ke tempat pengumpulan yang tepat, sesuai dengan undang-undang di negara Anda dan Peraturan 2002/96/EC dan 2006/66/EC.

Dengan membuang produk dan baterai dengan tepat, Anda membantu menghemat sumber daya yang berharga dan mencegah dampak negatif yang ditimbulkan pada kesehatan masyarakat dan lingkungan yang mungkin diakibatkan dari penanganan sampah yang salah.

Untuk informasi lebih lanjut mengenai pengumpulan dan daur ulang produk dan baterai, hubungi instansi setempat, layanan pembuangan sampah atau toko tempat Anda membeli produk tersebut.

Pembuangan sampah yang salah dapat dikenai hukuman, sesuai dengan undang-undang di negara anda.



Bagi pengguna kalangan bisnis di Uni Eropa

Jika Anda ingin membuang perkakas listrik atau elektronik, hubungi dealer atau supplier Anda untuk mendapatkan informasi selengkapnya.

[Informasi tentang Pembuangan di Negara selain Uni Eropa]

Simbol-simbol ini hanya berlaku di Uni Eropa. Jika Anda ingin membuang item ini, hubungi pihak berwenang setempat atau dealer Anda dan minta keterangan mengenai cara pembuangan yang tepat.

Catatan tentang simbol baterai (dua contoh simbol di bawah ini):



Simbol ini mungkin digunakan bersamaan dengan simbol kimia. Dalam hal ini, simbol ini sesuatu dengan Peraturan Bahan Kimia yang telah ditetapkan.

FUNGSI MULTI PENDINGIN RUANGAN

DEFINISI

Sistem multi pendingin ruangan memiliki satu unit luar yang terhubung ke beberapa unit dalam.

UNIT DALAM

- Unit dalam bisa dioperasikan secara terpisah atau simultan.
- Prioritas mode pengoperasian diberikan kepada unit yang pertama menyala.
- Selama pengoperasian, mode pemanas dan penyejuk tidak bisa diaktifkan secara bersamaan untuk unit dalam yang berbeda.
- Indikator daya berkedip yang menunjukkan unit dalam menunggu mode pengoperasian yang lain.

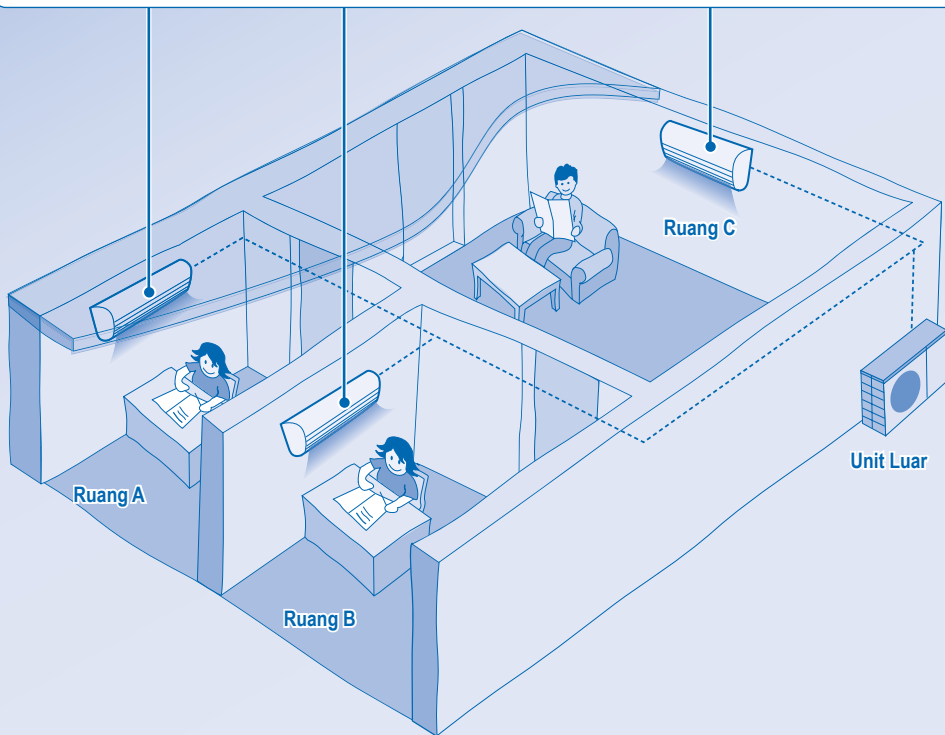

GAMBARAN & PENGOPERASIAN PRODUK (REMOT KONTROL NIRKABEL)

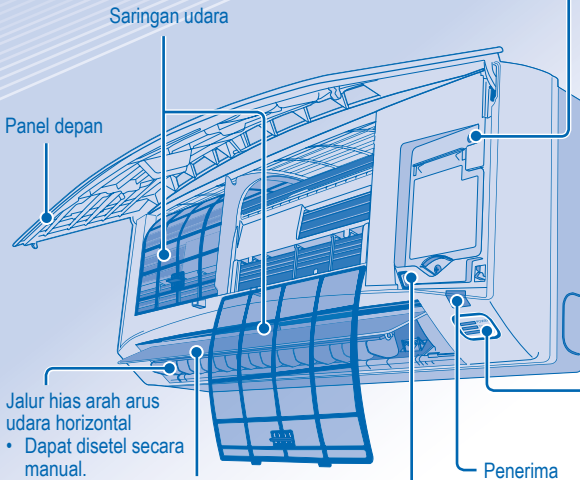

Jalur hias arah arus udara horizontal
• Dapat disetel secara manual.



Jalur hias arah arus udara vertikal
• Jangan setel dengan tangan.

Tampilan Kode Kesalahan (Digunakan untuk keperluan servis saja)

Jarak Maksimal Transmitter: 8m

Tombol Auto OFF/ON

- Untuk mengoperasikan unit jika remot kontrol nirkabel hilang atau mengalami malfungsi.

Tindakan	Mode
Tekan sekali.	Auto
Tekan hingga terdengar bunyi tit sekali, kemudian lepaskan.	Penyejuk
1. Tekan hingga terdengar bunyi tit 2 kali lalu lepaskan. 2. Tekan tombol SET selama 5 detik.	Pemanas
Tekan tombol untuk mematikan.	

INDIKATOR

- POWER (Hijau)
- TIMER (Jingga)
- FILTER (Merah)

Tampilan remot kontrol

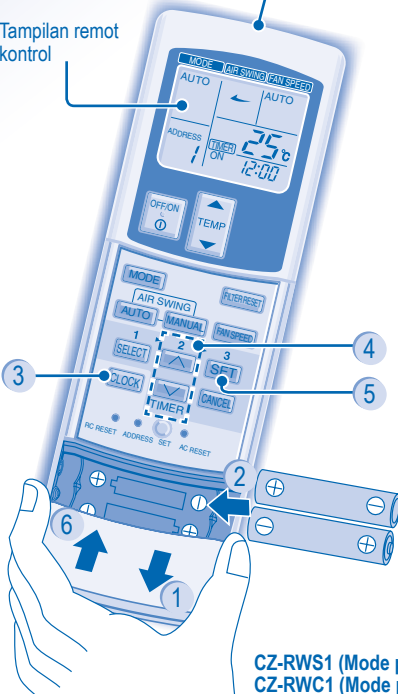

Persiapan Remot Kontrol

- 1 Tekan dan tarik keluar
- 2 Masukkan baterai AAA atau R03 (dapat digunakan ~ 1 tahun)
- 3 Tekan CLOCK
- 4 Setel waktu
- 5 Pastikan
- 6 Pasang penutup

CZ-RWS1 (Mode pemanas)
CZ-RWC1 (Mode penyejuk)



MENGHIDUPKAN ATAU MEMATIKAN UNIT



MENYETEL SUHU

- Jangkauan suhu: 16°C ~ 31°C.



MEMILIH MODE PENGOPERASIAN

Mode AUTO – Untuk memudahkan Anda

- Unit memilih mode pengoperasian menurut setelan suhu, suhu luar ruangan dan ruangan.

Mode HEAT – Untuk menikmati udara hangat

- Unit memerlukan waktu sejenak untuk memanaskan.

Mode FAN – Untuk memungkinkan sirkulasi udara dalam ruangan

Mode COOL – Untuk menikmati udara sejuk

Mode DRY – Untuk menurunkan kelembaban dalam ruangan

- Unit beroperasi dengan kecepatan kipas yang rendah untuk pengoperasian pendinginan yang lembut.
- Selama pengoperasian soft dry, kipas dalam beroperasi dalam kecepatan kipas rendah.
- Pergerakan jalur hias mungkin tidak sejajar dengan tampilan remot kontrol.



UNTUK MEMILIH KECEPATAN KIPAS (3 PILIHAN)

→ AUTO → LOW → MEDIUM → HIGH

- Untuk AUTO, kecepatan kipas dalam secara otomatis akan disetel menurut mode pengoperasian.
- Jika mode pengoperasian disetel ke Fan, kecepatan kipas akan tetap berada pada MEDIUM, apa pun setelan suhunya.



MENYETEL ARAH ARUS UDARA

- Pastikan ventilasi ruangan baik.
- Udara disebarkan secara merata melalui 4 ventilasi keluaran.



→ AUTO 1 → AUTO 2 → AUTO 3

- Ada 3 pilihan untuk arah arus udara vertikal otomatis namun dengan sudut ayun yang sama.
- Jalur hias arus udara vertikal berayun ke atas dan ke bawah secara otomatis.
- Jangan menyetel arah arus udara vertikal dengan tangan.



- Ada 4 pilihan untuk arah arus udara vertikal manual.
- Arah arus udara dapat disetel sesuai keinginan dengan menggunakan remot kontrol.

MENYETEL PENGATUR WAKTU HARIAN

- Untuk menghidupkan atau mematikan unit pada waktu yang disetel sebelumnya.



Pilih pengatur waktu "ON" atau "OFF".



Setel waktu.



Memastikan.

- Untuk membatalkan pengatur waktu ON atau OFF, tekan **CANCEL**.

- Saat ON timer disetel, unit kemungkinan akan beroperasi lebih awal sebelum waktu sebenarnya agar dapat mencapai suhu yang diinginkan tepat waktu.
- Pengoperasian pengatur waktu berdasarkan jam yang terdapat pada remot kontrol dan diulang setiap hari setelah disetel. Untuk menyeting jam, lihat Persiapan Remot Kontrol.
- Pengatur waktu yang terdekat dengan waktu saat ini akan diaktifkan terlebih dulu.
- Jika pengatur waktu dibatalkan secara manual, Anda dapat memulihkan setelan waktu sebelumnya dengan menekan **SET**.
- Jika tenaga listrik utama dimatikan selama satu jam atau lebih, jam dan pengatur waktu perlu disetel kembali.

SETELAN PILIHAN

- Untuk menghindari pengoperasian yang tidak disengaja, Anda dapat menentukan alamat berbeda untuk setiap unit ruangan.
- Tekan berulang-ulang untuk memilih setelan alamat yang Anda inginkan.

● ADDRESS
Group → Address 1 → Address 2 → Address 3

- Pada setelan asal, ADDRESS 1 dipilih. Anda tidak perlu mengubah setelan ini untuk pengoperasian normal.
- Jika alamat ini disetel ke GROUP, lebih dari satu unit ruangan dapat dioperasikan pada saat yang sama.

● RC RESET
Tekan untuk memulihkan setelan asal remot kontrol.

● SET AC RESET
Tidak digunakan dalam pengoperasian normal.

TIP

- Gunakan gordien untuk menghalang sinar matahari atau panas dari luar untuk mengurangi konsumsi listrik sewaktu mode sejuk.

GAMBARAN & PENGOPERASIAN PRODUK (REMOT KONTROL BERKABEL)

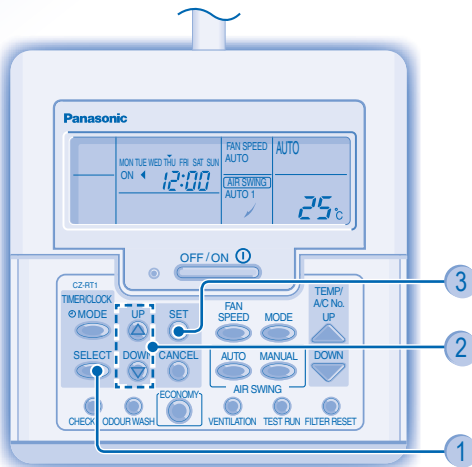
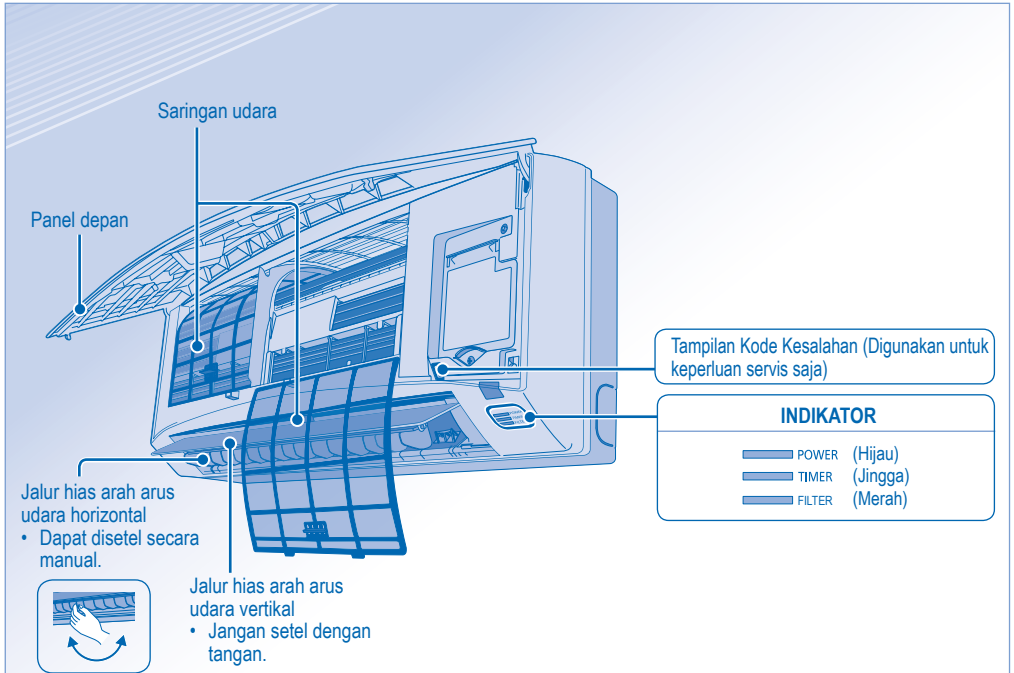

CZ-RT1

- Untuk pengoperasian normal, tombol , dan tidak digunakan.

Persiapan Remot Kontrol

- 1 Tekan
- 2 Tekan untuk menyetal hari
- 3 Pastikan
- 4 Ulang langkah 2 dan 3 untuk menyetal waktu saat ini.

OFF / ON ①

MENGHIDUPKAN ATAU MEMATIKAN UNIT



MENYETEL SUHU

- Jangkauan suhu: 16°C ~ 31°C.



MEMILIH MODE PENGOPERASIAN

Mode AUTO – Untuk memudahkan Anda

- Unit memilih mode pengoperasian menurut setelan suhu, suhu luar ruangan dan ruangan.

Mode HEAT – Untuk menikmati udara hangat

- Unit memerlukan waktu sejenak untuk memanaskan.

Mode FAN – Untuk memungkinkan sirkulasi udara dalam ruangan

Mode COOL – Untuk menikmati udara sejuk

Mode DRY – Untuk menurunkan kelembaban dalam ruangan

- Unit beroperasi dengan kecepatan kipas yang rendah untuk pengoperasian pendinginan yang lembut.
- Selama pengoperasian soft dry, kipas dalam beroperasi dalam kecepatan kipas rendah.
- Pergerakan jalur hias mungkin tidak sejajar dengan tampilan remot kontrol.



UNTUK MEMILIH KECEPATAN KIPAS (3 PILIHAN)



- Untuk AUTO, kecepatan kipas dalam secara otomatis akan disetel menurut mode pengoperasian.
- Jika mode pengoperasian disetel ke Fan, kecepatan kipas akan tetap berada pada MED, apa pun setelan suhunya.



MENYETEL ARAH ARUS UDARA

- Pastikan ventilasi ruangan baik.
- Udara disebarakan secara merata melalui 4 ventilasi keluaran.



- Jalur hias arus udara vertikal berayun ke atas dan ke bawah secara otomatis.
- Jangan menyetel arah arus udara vertikal dengan tangan.



- Ada 4 pilihan untuk arah arus udara vertikal manual.
- Arah arus udara dapat disetel sesuai keinginan dengan menggunakan remot kontrol.

MENYETEL PENGATUR WAKTU HARIAN

- Untuk menghidupkan atau mematikan unit pada waktu yang disetel sebelumnya.

<p>1</p> <p>MODE</p> <p>Masukkan mode pengatur waktu harian.</p>	<p>2</p> <p>SELECT</p> <p>Pilih pengatur waktu "ON" atau "OFF".</p>
<p>3</p> <p>UP</p> <p>DOWN</p> <p>Setel waktu.</p>	<p>4</p> <p>SET</p> <p>Memastikan.</p>

- Untuk membatalkan pengatur waktu ON atau OFF, tekan .

- Saat ON timer disetel, unit kemungkinan akan beroperasi lebih awal sebelum waktu sebenarnya agar dapat mencapai suhu yang diinginkan tepat waktu.
- Pengoperasian pengatur waktu berdasarkan jam yang terdapat pada remot kontrol dan diulang setiap hari setelah disetel. Untuk menyetel jam, lihat Persiapan Remot Kontrol.
- Pengatur waktu yang terdekat dengan waktu saat ini akan diaktifkan terlebih dulu.
- Jika pengatur waktu dibatalkan secara manual, Anda dapat memulihkan setelan waktu sebelumnya dengan menekan .
- Jika tenaga listrik utama dimatikan selama satu jam atau lebih, jam dan pengatur waktu perlu disetel kembali.

TIP

- Gunakan gorden untuk menghalang sinar matahari atau panas dari luar untuk mengurangi konsumsi listrik sewaktu mode sejuk.

UNTUK MENYETEL PENGATUR WAKTU MINGGUAN

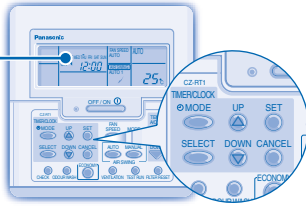

Akan menyala jika pengoperasian Pengatur Waktu dipilih

6 program berbeda dapat disetel dalam satu hari (1 ~ 6)

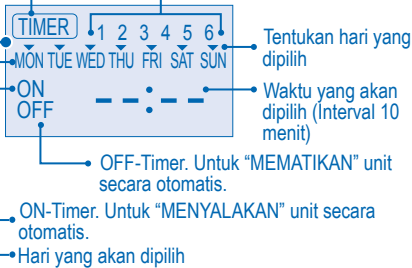

Ubah Tampilan

1. Tekan selama 3 detik untuk mengubah tampilan ke pengatur waktu mingguan.

Pilih hari untuk menjalankan pengatur waktu

2. Tekan untuk memasukkan setelan hari.
3. Tekan untuk memilih hari yang Anda inginkan. Hari yang dipilih akan disorot dengan . Tekan untuk batal memilih atau pilih tanda . Ulangi langkah ini termasuk hari lain.

Pilih Pengatur Waktu ON/OFF

4. Tekan untuk memasukkan Pengatur Waktu 1.
5. Tekan untuk memilih ON atau OFF.
6. Tekan untuk memastikan pilihan.

Pilih Pengatur Waktu

7. Tekan untuk memilih waktu yang Anda inginkan. Jika Anda ingin menyetel bersama suhu yang Anda

inginkan, tekan untuk memilih suhu.

8. Tekan untuk memastikan setelan.
- Ulangi langkah 5 hingga 8 untuk menyetel Pengatur Waktu 2 sampai 6, atau tekan untuk membatalkan pengatur waktu terkait.

RINCIAN PENGOPERASIAN

- Pengatur waktu mingguan hanya dapat digunakan untuk remot kontrol kabel, tekan selama 3 detik untuk memilih pengatur waktu harian atau pengatur waktu mingguan.
- Pengatur waktu harian dan mingguan tidak dapat disetel pada waktu yang sama.
- Mendukung penghematan energi dengan memungkinkan Anda menyetel hingga 6 pengatur waktu di semua hari yang ditentukan.
- Pengatur waktu yang sama tidak dapat disetel pada hari yang sama.

Periksa Pengatur Waktu

1. Masukkan mode pengatur waktu.
2. Pilih hari.
3. Layar akan menampilkan program untuk masing-masing hari yang dipilih.

Ubah atau Tambah Pengatur Waktu

- Lakukan pemeriksaan pengatur waktu untuk memilih hari. Ulangi langkah 4 sampai 8 untuk mengubah program pengatur waktu yang sudah ada, atau tambahkan program pengatur waktu baru.

Batalkan Pengatur Waktu

- Lakukan langkah di bawah ini untuk membatalkan program pengatur waktu untuk hari tertentu.

1. Masukkan mode pengatur waktu.
2. Pilih hari.
3. Tekan untuk memasukkan setelan hari.
4. Tekan untuk membatalkan pengatur waktu yang telah disetel.

Nonaktifkan Pengatur Waktu Mingguan

- Untuk mematikan setelan pengatur waktu mingguan, tekan , lalu tekan .

Aktifkan Pengatur Waktu Mingguan

- Untuk mengaktifkan setelan pengatur waktu mingguan sebelumnya, tekan , lalu tekan .

PERAWATAN & PEMBERSIHAN



HATI-HATI

- Matikan aliran listrik sebelum melakukan pembersihan.
- Jangan sentuh lapisan aluminium, suku cadang yang tajam bisa menyebabkan cedera.

PETUNJUK PENCUCIAN

- Jangan gunakan bensin, thinner atau serbuk penggosok.
- Gunakan sabun (\approx pH7) atau deterjen yang biasa dipakai di rumah tangga.
- Gunakan air dengan suhu tidak melebihi 40°C.

TIP

- Bersihkan saringan secara rutin untuk kinerja terbaik dan untuk mengurangi konsumsi daya.
- Silakan hubungi dealer terdekat untuk mendapat pemeriksaan berkala.

LAPISAN ALUMINIUM

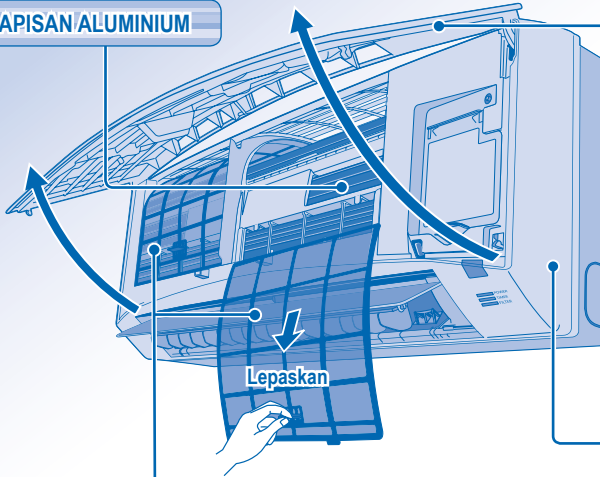

PANEL DEPAN

Membuka Panel Depan

- Angkat dan tarik untuk membuka panel depan.
- Cuci dengan hati-hati dan keringkan.

Menutup Panel Depan



- Tekan ke bawah kedua sisi panel depan agar tertutup rapi.

SARINGAN UDARA

- Saringan udara perlu dibersihkan setiap dua minggu.
- Cuci/bilas saringan dengan hati-hati agar permukaannya tidak rusak.
- Keringkan saringan secara tuntas di tempat yang jauh dari api atau sinar matahari langsung.
- Segera ganti saringan yang rusak.

UNIT-DALAM

Lap unit dalam dengan hati-hati dan gunakan kain yang lembut dan kering.

Perawatan Saringan Udara

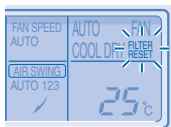

Pembersihan diperlukan jika:

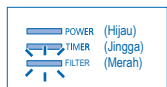

"FILTER RESET" muncul pada tampilan remot kontrol.
(Untuk remot kontrol berkabel)



"FILTER" menyala pada tampilan indikator.
(Untuk remot kontrol nirkabel)

- Pembersihan saringan udara dianjurkan setiap 6 minggu.
- Setelah saringan udara dibersihkan, tekan  /  untuk mereset.
- Jangan operasikan AC tanpa saringan udara.
- Cuci/bilas saringan udara secara perlahan dengan air agar permukaannya tidak rusak.
- Jangan keringkan bagian-bagiannya dengan pengering rambut atau kompor.
- Segera ganti saringan yang rusak.

MENCARI DAN MENGATASI MASALAH

Gejala-gejala berikut ini bukanlah menunjukkan unit tidak bisa berfungsi.

Gejala	Penyebab
Kabut keluar dari unit dalam.	<ul style="list-style-type: none">Efek kondensasi karena proses penyejukan.
Bunyi air mengalir saat unit beroperasi.	<ul style="list-style-type: none">Aliran bahan pendingin dalam unit.
Ruangan berbau tidak enak.	<ul style="list-style-type: none">Bau tersebut kemungkinan berasal dari dinding, karpet, mebel atau pakaian yang lembab.
Kipas unit dalam kadang-kadang berhenti saat setelan kecepatan kipas otomatis.	<ul style="list-style-type: none">Untuk membantu menghilangkan bau di sekitar ruangan.
Pengoperasian tertunda selama beberapa menit setelah dimulai kembali.	<ul style="list-style-type: none">Penundaan bertujuan untuk melindungi unit itu sendiri terutama kompresor.
Unit luar mengeluarkan air/uap.	<ul style="list-style-type: none">Kondensasi atau penguapan terjadi di permukaan pipa.
Indikator pengatur waktu selalu hidup.	<ul style="list-style-type: none">Setelan pengatur waktu selalu berulang setiap hari satu kali disetel.
Kipas unit dalam kadang-kadang berhenti selama unit beroperasi sebagai pemanas.	<ul style="list-style-type: none">Untuk menghindari efek penyejukan yang tidak diinginkan.
Bunyi keriat-keriut sewaktu pengoperasian.	<ul style="list-style-type: none">Perubahan suhu karena pemuai/penyusutan unit.
Unit beralih ke operasi FAN dan udara menjadi lembab.	<ul style="list-style-type: none">Ini terjadi jika suhu ruangan mencapai suhu yang diinginkan, unit beralih ke mode FAN dan kelembaban meningkat.
Unit luar mengeluarkan suara selama unit beroperasi sebagai pemanas.	<ul style="list-style-type: none">Ini dikarenakan perubahan aliran gas pendingin saat pengoperasian unit berhenti dan mulai kembali.
Unit tidak langsung berhenti beroperasi setelah tombol OFF/ON ditekan.	<ul style="list-style-type: none">Proses pelepasan panas sedang berlangsung. Unit akan berhenti beroperasi secara otomatis setelah sekitar 60 detik.
Pengoperasian unit kadang berhenti. ("DEFROST" muncul pada tampilan remot kontrol)	<ul style="list-style-type: none">Unit sedang dalam mode defrost, dan es yang mencair sedang dikeluarkan dari unit luar.
Aliran udara tidak segera berjalan setelah pengoperasian dimulai. ("PRE HEAT" muncul pada tampilan remot kontrol)	<ul style="list-style-type: none">Unit sedang memanaskan diri untuk menghasilkan udara hangat.
Unit kembali beroperasi setelah daya listrik menyala kembali.	<ul style="list-style-type: none">Pengoperasian kembali otomatis aktif dan berjalan dengan setelan sebelumnya.
Selama mode kering, keluar udara sejuk.	<ul style="list-style-type: none">Unit menjalankan operasi penyejukan dengan kecepatan kipas rendah untuk menghilangkan kelembaban dalam ruangan.
Kecepatan kipas terkadang berubah selama mode pemanasan.	<ul style="list-style-type: none">Suhu ruangan telah mencapai setelan remot kontrol. Jika suhu ruangan kembali turun, kecepatan kipas akan mengikuti setelan remot kontrol.
Unit luar mengeluarkan uap selama mode pemanasan.	<ul style="list-style-type: none">Ini karena pengoperasian defrost berlangsung pada penukar panas.

Periksa hal-hal berikut ini sebelum meminta bantuan.

Gejala	Periksa
Pengoperasian Pemanas/Sejuk tidak berjalan dengan baik.	<ul style="list-style-type: none"> • Setel suhu dengan benar. • Tutup semua pintu dan jendela. • Bersihkan saringan udara dan ganti apabila rusak. • Pindahkan benda-benda yang menghalangi sirkulasi aliran udara masuk dan keluar.
Mode pemanas tidak dapat dioperasikan.	<ul style="list-style-type: none"> • Unit dipaksa untuk beroperasi pada mode penyejukan saja dalam ruang selain ruang tamu, misalnya ruang komputer.
Kebisingan sewaktu pengoperasian.	<ul style="list-style-type: none"> • Periksa apakah unit dipasang miring atau kisi-kisi udara masuk tidak ditutup dengan benar.
Remot kontrol tidak berfungsi. (Tampilan remot kontrol nirkabel suram atau sinyal transmisi lemah.)	<ul style="list-style-type: none"> • Masukkan baterai dengan benar. • Ganti baterai yang lemah.
Unit tidak berfungsi.	<ul style="list-style-type: none"> • Periksa apakah pemutus arus listrik atau MCB rumah mati. • Periksa apakah pengatur waktu telah disetel dengan benar.
Unit tidak menerima sinyal dari remot kontrol.	<ul style="list-style-type: none"> • Pastikan penerima tidak terhalang. • Pastikan alamatnya disetel dengan benar. • Pastikan transmisi sinyal remot kontrol dalam jangkauan. • Lampu neon tertentu kemungkinan mengganggu pengiriman sinyal. Hubungi dealer resmi.
Unit berhenti beroperasi dan indikator TIMER berkedip.	<ul style="list-style-type: none"> • MATIKAN suplai listrik untuk mereset unit (indikator TIMER berhenti berkedip). • NYALAKAN suplai listrik dan hidupkan kembali unit. • Jika indikator TIMER kembali berkedip, silakan hubungi dealer terdekat.

UNTUK PEMERIKSAAN MUSIMAN SETELAH TIDAK DIGUNAKAN DALAM JANGKA WAKTU YANG LAMA

- Pemeriksaan baterai remot kontrol (remot kontrol nirkabel).
- Tidak ada penghalang sirkulasi udara masuk dan keluar.
- Gunakan tombol Auto OFF/ON untuk memilih pengoperasian Sejuk/Pemanasan, setelah 15 menit pengoperasian, perbedaan suhu berikut wajar terjadi di antara ventilasi saluran udara masuk dan keluar:
Penyejukan: $\geq 8^{\circ}\text{C}$ Pemanasan: $\geq 14^{\circ}\text{C}$

JIKA TIDAK DIGUNAKAN DALAM JANGKA WAKTU LAMA

- Aktifkan Mode Heat selama 2~3 jam untuk menghilangkan kelembaban yang ada dalam bagian internal secara menyeluruh untuk mencegah tumbuhnya jamur.
- Matikan suplai listrik.
- Lepaskan baterai remot kontrol (remot kontrol nirkabel).

KRITERIA NON SERVIS

PUTUSKAN SUPLAI LISTRIK lalu HUBUNGI Distributor Resmi jika terjadi kondisi berikut:

- Bunyi tidak normal sewaktu dioperasikan.
- Air/partikel asing masuk kedalam Remot Kontrol.
- Kebocoran air dari Unit Dalam.
- Tombol sakelar pemutus arus listrik sering mati.
- Steker/Kabel listrik terasa panas.
- Knop atau tombol tidak beroperasi dengan baik.

Panasonic Corporation

Website: <http://panasonic.net/>

Diimpor oleh:

PT. Panamitra Mulya Sejahtera

Kompleks Pertokoan Glodok Jaya No 38-39

Jl. Hayam Wuruk, Jakarta 11180 Indonesia

MEMO

A series of horizontal dotted lines for writing.

Gracias por haber adquirido un aire acondicionado Panasonic

TABLA DE CONTENIDO

PRECAUCIONES DE SEGURIDAD

66~67

INFORMACIÓN

68

FUNCIÓN DE AIRE ACONDICIONADO MÚLTIPLE

69

DESCRIPCIÓN DEL PRODUCTO Y OPERACIÓN (CONTROL REMOTO INALÁMBRICO)

70~71

DESCRIPCIÓN DEL PRODUCTO Y OPERACIÓN (CONTROL REMOTO CON CABLE)

72~74

CUIDADO Y LIMPIEZA

75

DIAGNÓSTICO DE FALLAS

76~77

GUÍA RÁPIDA

CONTRAPORTADA

NOTA

Las ilustraciones de este manual son únicamente con fines explicativos y es posible que difieran de la unidad. Sujeto a cambios sin notificación para mejoras futuras.

PRECAUCIONES DE SEGURIDAD

Para evitar lesiones personales, lesiones a otras personas o daños a la propiedad, respete las siguientes indicaciones. La operación incorrecta por no seguir las instrucciones puede provocar daños o lesiones de diferente gravedad, según la clasificación que se incluye a continuación:



ADVERTENCIA

Esta señal advierte sobre lesiones graves o la muerte.



PRECAUCIÓN

Esta señal advierte sobre lesiones o daños a la propiedad.

Las instrucciones que usted debe seguir se clasifican por medio de los siguientes símbolos:



Este símbolo indica una acción PROHIBIDA.



Este símbolo indica una acción OBLIGATORIA.



ADVERTENCIA

UNIDAD INTERNA Y UNIDAD EXTERNA



Este equipo no ha sido diseñado para ser utilizado por personas (incluidos los niños) con capacidad física, sensorial o mental disminuida, o que no posean la experiencia y los conocimientos necesarios, a menos que una persona responsable de su seguridad los supervise o les dé instrucciones sobre el uso del equipo. Es necesario supervisar a los niños para asegurarse de que no jueguen con el equipo.

Consulte a un distribuidor autorizado o un especialista para reparar, instalar, quitar y reinstalar la unidad. La instalación y la manipulación inadecuadas pueden provocar filtraciones, descargas eléctricas o incendios.



No instale la unidad en una atmósfera potencialmente explosiva o inflamable. Si lo hace podría provocar un incendio accidental.

No coloque los dedos ni objetos en la unidad interna o externa del aire acondicionado. Las piezas giratorias podrían provocarle lesiones.



No toque la unidad externa durante una tormenta eléctrica ya que podría haber una descarga eléctrica.

CONTROL REMOTO



No permita que los bebés y los niños pequeños jueguen con el control remoto a fin de evitar que se traguen accidentalmente las baterías.



ADVERTENCIA

SUMINISTRO DE ENERGÍA



No utilice cables modificados, cables empalmados, alargues o cables no especificados para evitar el recalentamiento e incendios.



No utilice el mismo tomacorriente con otros equipos a fin de evitar el recalentamiento e incendios.

No opere este equipo con las manos húmedas para evitar las descargas eléctricas.



Si el cable de alimentación está dañado, debe ser reemplazado por el fabricante, un agente de servicio o una persona igualmente calificada a fin de evitar riesgos.

Se recomienda firmemente instalar este equipo con un Interruptor de circuito de fuga a tierra o un Dispositivo de corriente residual a fin de evitar las descargas eléctricas o incendios.



Este equipo debe estar conectado a tierra para evitar descargas eléctricas o incendios.



Evite las descargas eléctricas desconectando el suministro de energía en los siguientes casos:

- Antes de la limpieza o el servicio.
- Falta de uso por un período extenso.
- Tormentas eléctricas sumamente fuertes.



PRECAUCIÓN

UNIDAD INTERNA Y UNIDAD EXTERNA



No lave la unidad interna con agua, benceno, diluyente o polvo limpiador.

No utilice este equipo para otros fines, como la conservación de alimentos.

No utilice ningún equipo combustible frente a la salida del flujo de aire a fin de evitar la propagación del fuego.

No se exponga directamente al aire frío durante un período prolongado.

No se siente ni se pare en la unidad, podría caerse accidentalmente.



No toque las chapas de aluminio delgadas, las partes afiladas podrían provocarle lesiones.



No ENCIENDA la unidad cuando esté encerando el piso. Después de encerrar, ventile correctamente la habitación antes de encender el equipo.

No instale la unidad en zonas con humo o grasa.



Asegúrese de que el caño de drenaje esté correctamente conectado. De lo contrario, podría haber filtraciones.

Ventile regularmente la habitación.

Después de un período prolongado de uso, asegúrese de que el estante de instalación no esté deteriorado para evitar que el equipo se caiga.

CONTROL REMOTO



No utilice baterías recargables (Ni-Cd). Podrían dañar al control remoto.



Si no va a utilizar el equipo durante un período de tiempo prolongado, quite las baterías.

Debe colocar las baterías nuevas del mismo tipo respetando la polaridad a fin de evitar el funcionamiento incorrecto del control remoto.



Deje de usar el producto cuando ocurra cualquier anomalía/falla y desconecte el enchufe o apague el interruptor y disyuntor. (Riesgo de humo/fuego/descarga eléctrica)

Ejemplos de anomalía/falla

- El ELCB se dispara frecuentemente.
- Huele a quemado.
- La unidad emite un ruido anormal o vibra.
- Gotea agua desde la unidad interior.
- El cable de alimentación o enchufe se calienta anormalmente.
- No se puede controlar la velocidad del ventilador.
- La unidad deja de funcionar inmediatamente aunque esté encendida.
- El ventilador no se detiene aunque se haya apagado la unidad.

Contacte inmediatamente su distribuidor local para mantenimiento/repaciones.

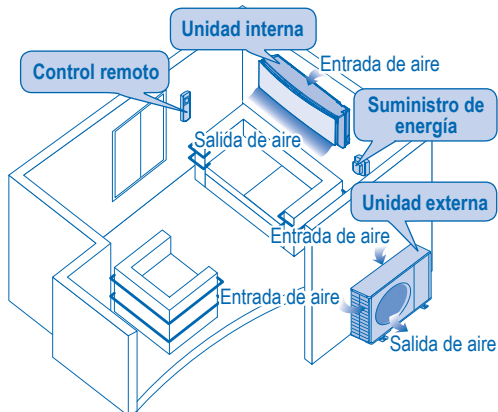

INFORMACIÓN

CONDICIONES DE OPERACIÓN

Utilice este aire acondicionado dentro del siguiente rango de temperaturas

Temperatura (°C)		Interior	Exterior
REFRIGERACIÓN	Máxima	32	43
	Mínima	21	-5
CALEFACCIONAMIENTO	Máxima	27	24
	Mínima	16	-15

NOTIFICACIÓN: • Esta unidad puede operar como refrigerador con una temperatura exterior mínima de -5°C en un espacio no habitable, como una sala de computadoras, con una temperatura de 21°C o más y una humedad ambiente de hasta 80%.

Información para usuarios sobre la recolección y la disposición de equipos viejos y baterías usadas



Estos símbolos sobre los productos, el empaque y/o los documentos que se entregan junto con el equipo significan que los productos eléctricos y electrónicos usados, así como las baterías, no se deben mezclar con los desechos domésticos generales.

Para el tratamiento, la recuperación y el reciclado adecuados de los productos viejos y las baterías descargadas, debe llevarlos a los lugares de recolección y reciclado correspondientes, en conformidad con la legislación nacional y las Directivas 2002/96/EC y 2006/66/EC.

Si elimina estos productos y las baterías correctamente, ayudará a ahorrar recursos valiosos y a evitar posibles efectos negativos sobre la salud humana y el medio ambiente, que podrían aparecer debido a la manipulación inadecuada de los desechos.

Si desea obtener más información sobre la recolección y el reciclado de las baterías y los productos viejos, comuníquese con la municipalidad local, con el servicio de disposición de desechos o con el punto de venta en el cual adquirió los productos.

Es posible que se apliquen penas por la disposición incorrecta de estos desechos, en conformidad con las leyes nacionales.



Para usuarios comerciales en la Unión Europea

Si desea descartar equipos eléctricos y electrónicos, comuníquese con su distribuidor o proveedor para obtener más información.



[Información sobre la Disposición en otros países fuera de la Unión Europea]

Estos símbolos son únicamente válidos en la Unión Europea. Si desea descartar estos artículos, comuníquese con las autoridades locales o con el distribuidor local y averigüe cuál es el método adecuado de disposición.

Nota sobre el símbolo de la batería (ejemplos de los dos símbolos inferiores):

Este símbolo se puede utilizar en combinación con un símbolo químico. En este caso, cumple con los requisitos establecidos por la Directiva para la sustancia química involucrada.

Pb

FUNCIÓN DE AIRE ACONDICIONADO MÚLTIPLE

DEFINICIÓN

El sistema de aire acondicionado múltiple tiene una unidad externa conectada a varias unidades internas.

UNIDAD INTERNA

- Es posible hacer funcionar las unidades internas de manera individual o simultánea.
- La prioridad del modo de operación se otorga a la primera unidad que se encendió.
- Durante la operación, no se puede activar el modo de calefacción y de refrigeración al mismo tiempo para diferentes unidades internas.
- El indicador de encendido destella para indicar que la unidad interna está esperando un modo de operación diferente.

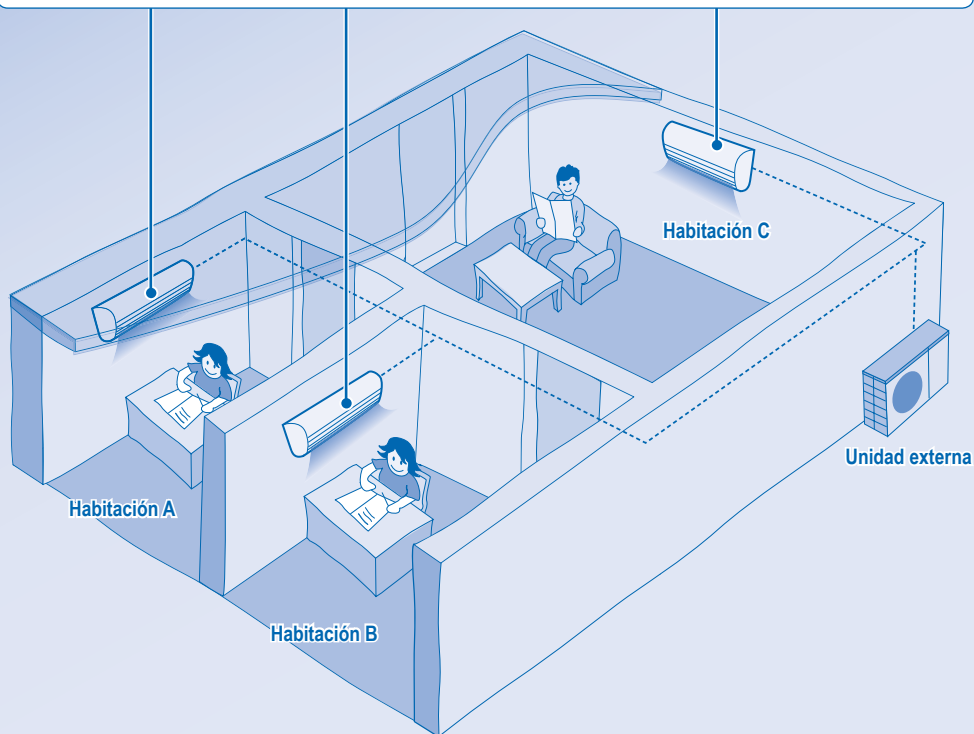

DESCRIPCIÓN DEL PRODUCTO Y OPERACIÓN (CONTROL REMOTO INALÁMBRICO)

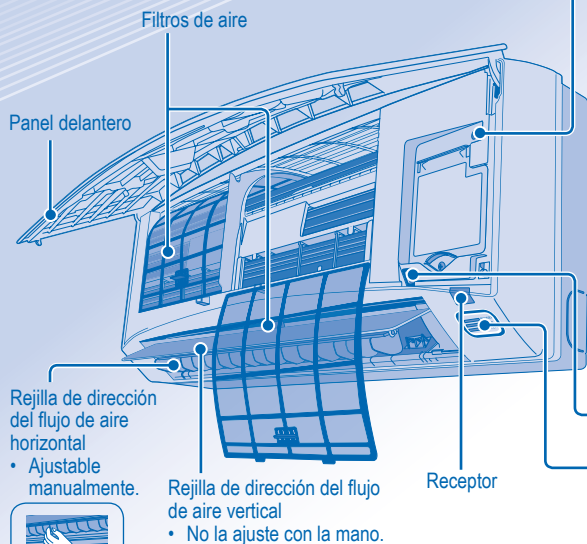

Botón de ENCENDIDO automático

- Para operar la unidad si se pierde el control remoto o si éste no funciona correctamente.

Acción	Modo
Pulsar una vez.	Automático
Pulsar y mantener pulsado hasta escuchar 1 tono. Después, liberar.	Refrigeración
1. Pulsar y mantener pulsado hasta escuchar 2 tonos. Después, liberar. 2. Pulsar el botón durante 5 segundos.	Calefacción
Pulsar el botón para apagar.	

Visor del código de error (Sólo para servicio)

INDICADOR

- POWER (Verde)
- TIMER (Naranja)
- FILTER (Rojo)



Transmisor
Distancia máxima: 8 m

Visor del control remoto

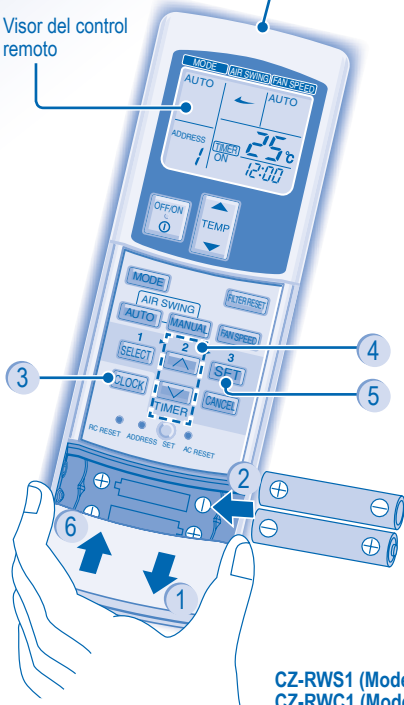

Preparación del control remoto

- 1 Presione y tire
- 2 Coloque baterías AAA o R03 (se puede utilizar aproximadamente 1 año)
- 3 Pulse RELOJ
- 4 Ajuste la hora
- 5 Confirme
- 6 Cierre la cubierta

CZ-RWS1 (Modelo con bomba de calor)
CZ-RWC1 (Modelo con refrigeración)



PARA ENCENDER O APAGAR LA UNIDAD



PARA AJUSTAR LA TEMPERATURA

- Rango de selección: 16°C a 31°C.



PARA SELECCIONAR EL MODO DE OPERACIÓN

Modo AUTO - Para su comodidad

- La unidad selecciona el modo de operación según el ajuste de temperatura, la temperatura exterior y la de la habitación.

Modo CALEFACCIÓN - Para disfrutar del aire cálido

- La unidad tarda un rato en calentarse.

Modo VENTILADOR - Permite la circulación de aire en la habitación

Modo REFRIGERACIÓN - Para disfrutar del aire fresco

Modo SECO - Para deshumidificar el ambiente

- La unidad funciona con el ventilador en la velocidad baja para ofrecer una operación de refrigeración suave.
- Durante la operación de secado suave, el ventilador interno funciona a baja velocidad.
- Es posible que el movimiento de las rejillas no coincida con lo que indica el control remoto.



PARA SELECCIONAR LA VELOCIDAD DEL VENTILADOR (3 OPCIONES)



- En el modo AUTO, la velocidad del ventilador se ajusta de manera automática según el modo de operación.
- Si el modo de operación está ajustado en Ventilador, la velocidad del ventilador se fija en MEDIUM, sin importar cuál sea el ajuste de temperatura.



PARA AJUSTAR LA DIRECCIÓN DEL FLUJO DE AIRE

- Mantiene la habitación ventilada.
- El aire se descarga de manera uniforme a través de 4 orificios de salida.



- Existen 3 opciones para la dirección del flujo de aire vertical automática, pero con los mismos ángulos de vaivén.
- La rejilla del flujo de aire vertical se mueve automáticamente hacia arriba y hacia abajo.
- No ajuste las rejillas de dirección del flujo de aire vertical con la mano.



- Existen 4 opciones para la dirección del flujo de aire vertical manual.
- La dirección del flujo de aire se puede ajustar a gusto con el control remoto.

PARA AJUSTAR EL TEMPORIZADOR DIARIO

- Para ENCENDER o APAGAR la unidad a una hora establecida.



Seleccione el temporizador de ENCENDIDO o APAGADO.



Ajuste la hora.



Confirme.

- Para cancelar el temporizador de ENCENDIDO o APAGADO, pulse **CANCEL**.

- Cuando el temporizador de ENCENDIDO está ajustado, es posible que la unidad arranque antes de la hora real establecida a fin de alcanzar la temperatura deseada a tiempo.

- La operación del temporizador se basa en el reloj que se ajusta en el control remoto y se repite diariamente una vez programada. Para ajustar el reloj, consulte la sección Preparación del control remoto.
- El temporizador que se encuentre más cerca de la hora actual se activará primero.
- Si el temporizador se cancela de manera manual, puede restaurar el ajuste anterior pulsando **SET**.
- Si la energía eléctrica se desconecta durante una hora o más, será necesario volver a ajustar el reloj y el temporizador.

AJUSTES OPCIONALES

- Para evitar la operación accidental, puede asignar diferentes direcciones a cada unidad interna.
- Pulse varias veces para seleccionar el ajuste de dirección deseado.



- Por valor predeterminado, se selecciona la ADDRESS 1. No es necesario que modifique este ajuste para la operación normal.
- Si la dirección se ajusta en GROUP, se puede operar más de una unidad interna al mismo tiempo.



- Presione para restaurar los ajustes predeterminados del control remoto.



- No se utiliza en las operaciones normales.

CONSEJO

- Utilice cortinas para filtrar la luz solar y el calor exterior a fin de reducir el consumo de energía durante el modo de refrigeración.

DESCRIPCIÓN DEL PRODUCTO Y OPERACIÓN (CONTROL REMOTO CON CABLE)

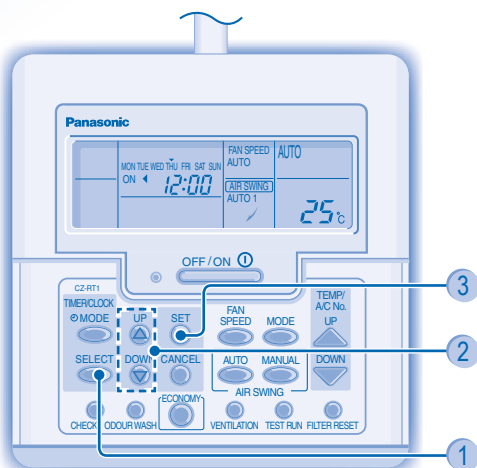
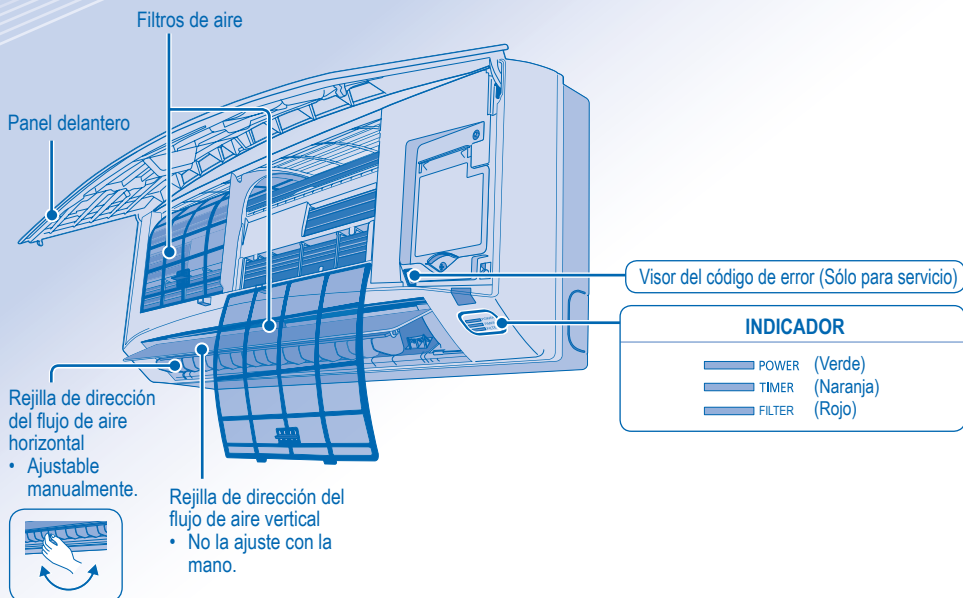

- Los botones , , y no se utilizan para la operación normal.

Preparación del control remoto

- 1 Pulse
- 2 Pulse para ajustar el día
- 3 Confirme
- 4 Repita los pasos 2 y 3 para ajustar la hora actual.

CZ-RT1

OFF / ON 

PARA ENCENDER O APAGAR LA UNIDAD



PARA AJUSTAR LA TEMPERATURA

- Rango de selección: 16°C a 31°C.



PARA SELECCIONAR EL MODO DE OPERACIÓN

Modo AUTO - Para su comodidad

- La unidad selecciona el modo de operación según el ajuste de temperatura, la temperatura exterior y la de la habitación.

Modo CALEFACCIÓN - Para disfrutar del aire cálido

- La unidad tarda un rato en calentarse.

Modo VENTILADOR - Permite la circulación de aire en la habitación

Modo REFRIGERACIÓN - Para disfrutar del aire fresco

Modo SECO - Para deshumidificar el ambiente

- La unidad funciona con el ventilador en la velocidad baja para ofrecer una operación de refrigeración suave.
- Durante la operación de secado suave, el ventilador interno funciona a baja velocidad.
- Es posible que el movimiento de las rejillas no coincida con lo que indica el control remoto.

FAN SPEED



PARA SELECCIONAR LA VELOCIDAD DEL VENTILADOR (3 OPCIONES)



- En el modo AUTO, la velocidad del ventilador se ajusta de manera automática según el modo de operación.
- Si el modo de operación está ajustado en Ventilador, la velocidad del ventilador se fija en MED, sin importar cuál sea el ajuste de temperatura.



PARA AJUSTAR LA DIRECCIÓN DEL FLUJO DE AIRE

- Mantiene la habitación ventilada.
- El aire se descarga de manera uniforme a través de 4 orificios de salida.



- La rejilla del flujo de aire vertical se mueve automáticamente hacia arriba y hacia abajo.
- No ajuste las rejillas de dirección del flujo de aire vertical con la mano.





- Existen 4 opciones para la dirección del flujo de aire vertical manual.
- La dirección del flujo de aire se puede ajustar a gusto con el control remoto.

PARA AJUSTAR EL TEMPORIZADOR DIARIO

- Para ENCENDER o APAGAR la unidad a una hora establecida.

<p>1</p>  <p>Ingrese en el modo de temporizador diario.</p>	<p>2</p>  <p>Seleccione el temporizador de ENCENDIDO o APAGADO.</p>
<p>3</p>  <p>Ajuste la hora.</p>	<p>4</p>  <p>Confirme.</p>

- Para cancelar el temporizador de ENCENDIDO o APAGADO, pulse  .
- Cuando el temporizador de ENCENDIDO está ajustado, es posible que la unidad arranque antes de la hora real establecida a fin de alcanzar la temperatura deseada a tiempo.
- La operación del temporizador se basa en el reloj que se ajusta en el control remoto y se repite diariamente una vez programada. Para ajustar el reloj, consulte la sección Preparación del control remoto.
- El temporizador que se encuentre más cerca de la hora actual se activará primero.
- Si el temporizador se cancela de manera manual, puede restaurar el ajuste anterior pulsando  .
- Si la energía eléctrica se desconecta durante una hora o más, será necesario volver a ajustar el reloj y el temporizador.

CONSEJO

- Utilice cortinas para filtrar la luz solar y el calor exterior a fin de reducir el consumo de energía durante el modo de refrigeración.

PARA AJUSTAR EL TEMPORIZADOR SEMANAL

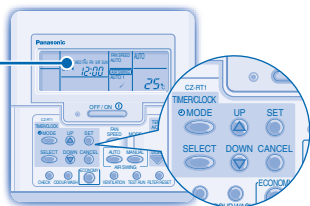

Se iluminará si se selecciona la operación con temporizador

Es posible ajustar 6 programas diferentes por día (1 a 6)

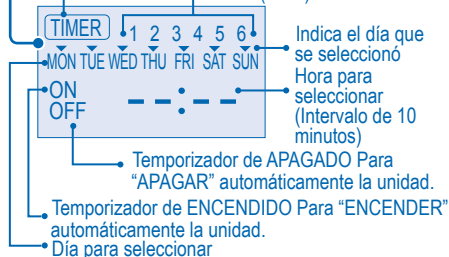

Cambiar pantalla

1. Pulse durante 3 segundos para cambiar la pantalla al temporizador semanal.

Seleccione los días para ejecutar el temporizador

2. Pulse para introducir el ajuste del día.
3. Pulse para seleccionar el día deseado. El día seleccionado se resaltarán con . Pulse para seleccionar o quitar la selección de la marca . Repita este paso para incluir otro día.

Seleccione el temporizador de ENCENDIDO/ APAGADO

4. Pulse para introducir el Temporizador 1.
5. Pulse para escoger ENCENDIDO o APAGADO.
6. Pulse para confirmar la selección.

Seleccionar temporizador

7. Pulse para seleccionar la hora deseada. Si desea ajustar también la temperatura deseada, pulse para seleccionar la temperatura.
8. Pulse para confirmar el ajuste.

- Repita los pasos 5 a 8 para ajustar los Temporizadores 2 a 6. O pulse para cancelar los temporizadores relacionados.

DETALLES DE LA OPERACIÓN

- El temporizador semanal sólo se puede utilizar con el control remoto con cable, pulse durante 3 segundos para seleccionar el temporizador semanal o diario.
- El temporizador diario y el temporizador semanal no se pueden ajustar a la misma hora.
- Fomenta el ahorro de energía porque permite establecer hasta 6 temporizadores en el mismo día.
- No se puede ajustar el mismo programa de temporizador en el mismo día.

Verificar el temporizador

1. Ingrese en el modo de temporizador.
2. Seleccione el día.
3. El visor mostrará el programa para cada día seleccionado.

Modificar o agregar un temporizador

- Realice la operación de verificación del temporizador para seleccionar el día. Repita los pasos 4 a 8 para modificar el programa de temporizador existente o para agregar un nuevo programa de temporizador.

Cancelar Temporizador

- Realice el paso que figura a continuación para cancelar el programa de temporizador de un día en particular.

1. Ingrese en el modo de temporizador.
2. Seleccione el día.
3. Pulse para introducir el ajuste del día.
4. Pulse para cancelar el ajuste del temporizador.

Desactivar el temporizador semanal

- Para desactivar el ajuste del temporizador semanal, pulse . Después, pulse .

Activar el temporizador semanal

- Para activar el ajuste del temporizador semanal anterior, pulse . Después, pulse .

GUIDADO Y LIMPIEZA



PRECAUCIÓN

- **Desconecte el suministro de energía eléctrica antes de la limpieza.**
- **No toque las chapas de aluminio, las partes afiladas podrían provocar lesiones.**

INSTRUCCIONES DE LAVADO

- No utilice benceno, diluyente o polvo limpiador.
- Utilice únicamente jabón (\approx pH7) o detergente neutro de uso doméstico.
- No utilice agua caliente a más de 40°C.

CONSEJOS

- Limpie el filtro de manera regular para obtener el mejor desempeño y reducir el consumo de energía.
- Consulte a su distribuidor más cercano para realizar la inspección estacional.

CHAPA DE ALUMINIO

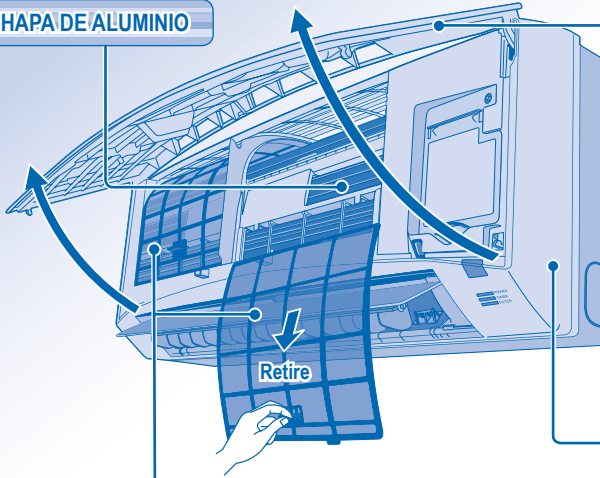

PANEL DELANTERO

Quite el panel delantero

- Levante y tire para quitar el panel delantero.
- Lave suavemente y seque.

Cierre el panel delantero



- Presione ambos extremos del panel delantero para cerrarlo firmemente.

FILTROS DE AIRE

- Es necesario realizar la limpieza de los filtros de aire cada dos semanas.
- Lave/enjuague los filtros suavemente con agua para evitar dañar la superficie.
- Seque los filtros totalmente a la sombra, alejados del fuego o la luz solar directa.
- Reemplace los filtros dañados.

UNIDAD INTERNA

Repase suavemente la unidad con un paño suave y seco.

Mantenimiento del filtro de aire

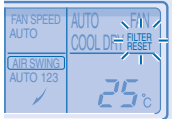

Es necesario limpiarlo cuando:

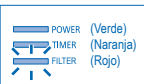

Aparece "FILTER RESET" en el visor del control remoto. (Para control remoto con cable)



Se enciende "FILTER" en el visor indicador. (Para control remoto inalámbrico)

- Se recomienda limpiar el filtro de aire cada 6 semanas.
- Después de limpiar el filtro, pulse  /  para restaurarlo.
- No haga funcionar el equipo sin filtro de aire.
- Lave/enjuague el filtro de aire suavemente con agua para evitar dañar la superficie.
- No seque el filtro con un secador para cabello o una estufa.
- Reemplace el filtro de aire si está dañado.

DIAGNÓSTICO DE FALLAS

Los siguientes síntomas no indican ningún desperfecto.

Síntoma	Causa
La unidad interna despidе vapor.	<ul style="list-style-type: none"> Efecto de condensación debido al proceso de enfriamiento.
Ruido de agua durante la operación.	<ul style="list-style-type: none"> El flujo del refrigerante dentro de la unidad.
La habitación tiene un olor peculiar.	<ul style="list-style-type: none"> Esto se puede deber al olor a humedad que emiten las paredes, las alfombras, los muebles o la vestimenta.
El ventilador interno se detiene ocasionalmente durante el ajuste automático de la velocidad del ventilador.	<ul style="list-style-type: none"> Esto ayuda a eliminar los olores circundantes.
La operación se retrasa unos minutos después de volver a encender la unidad.	<ul style="list-style-type: none"> El retraso es una protección del compresor de la unidad.
La unidad externa emite agua/vapor.	<ul style="list-style-type: none"> Presencia de condensación o evaporación en los caños.
El indicador del temporizador está siempre encendido.	<ul style="list-style-type: none"> El ajuste del temporizador se repite diariamente una vez que se lo ajusta.
El ventilador interno se detiene ocasionalmente durante la operación de calefacción.	<ul style="list-style-type: none"> Para evitar un efecto de enfriamiento no deseado.
Se escuchan crujidos durante el funcionamiento.	<ul style="list-style-type: none"> Los cambios de temperatura provocan la expansión/contracción de la unidad.
La unidad pasa a la operación de VENTILADOR y el aire se torna húmedo.	<ul style="list-style-type: none"> Esto ocurre cuando la temperatura de la habitación alcanza la temperatura deseada, la operación pasa al modo VENTILADOR y se incrementa la humedad.
La unidad externa emite un sonido durante la operación de calefacción.	<ul style="list-style-type: none"> Esto se debe a cambios en el flujo interno de gas refrigerante cuando la operación se detiene y se inicia.
La operación no se detiene inmediatamente después de presionar el botón de ENCENDIDO.	<ul style="list-style-type: none"> Se está realizando la descarga de calor. La operación se detendrá automáticamente después de aproximadamente 60 segundos.
La operación se detiene ocasionalmente. (Aparece "DESHIELO" en el visor del control remoto).	<ul style="list-style-type: none"> La unidad se encuentra en el modo de deshielo y la escarcha derretida se drena desde la unidad externa.
El flujo de aire no comienza inmediatamente después de comenzar la operación. (Aparece "PRECALENTAR" en el visor del control remoto).	<ul style="list-style-type: none"> La unidad se está calentando para proporcionar aire caliente.
La operación se inicia después de que se reanuda el suministro de energía.	<ul style="list-style-type: none"> Se está utilizando el arranque automático según el ajuste anterior.
Durante el modo de secado, se despidе aire frío.	<ul style="list-style-type: none"> La unidad está realizando la operación de refrigeración con la velocidad baja del ventilador para deshumidificar la habitación.
La velocidad del ventilador cambia ocasionalmente durante el modo de caleccionamiento.	<ul style="list-style-type: none"> La temperatura de la habitación ha llegado al ajuste que figura en el control remoto. Cuando la temperatura de la habitación vuelva a caer, la velocidad del ventilador volverá al ajuste del control remoto.
La unidad externa emite vapor durante el modo de calefacción.	<ul style="list-style-type: none"> Esto se debe a que se está realizando una operación de deshielo en el interior del intercambiador de calor.

Verifique lo siguiente antes de solicitar un servicio.

Síntoma	Verifique
La operación de calefacción/refrigeración no es eficiente.	<ul style="list-style-type: none"> • Ajuste correctamente la temperatura. • Cierre todas las puertas y ventanas. • Limpie o reemplace los filtros. • Despeje cualquier obstrucción en las aberturas de entrada y salida de aire.
No se puede utilizar el modo de calefacción.	<ul style="list-style-type: none"> • La unidad se ve forzada a operar en el modo de refrigeración únicamente en una sala no habitable, como una sala de computadoras.
Ruido durante el funcionamiento.	<ul style="list-style-type: none"> • Verifique si la unidad ha sido instalada inclinada o si la rejilla de entrada no está correctamente cerrada.
El control remoto no funciona. (El visor del control remoto inalámbrico se ve tenue o la señal de transmisión es débil).	<ul style="list-style-type: none"> • Coloque correctamente las baterías. • Reemplace las baterías descargadas.
La unidad no funciona.	<ul style="list-style-type: none"> • Verifique si se activó el interruptor de circuito. • Verifique si se han ajustado los temporizadores.
La unidad no recibe la señal del control remoto.	<ul style="list-style-type: none"> • Asegúrese de que no haya una obstrucción en el receptor. • Asegúrese de que la dirección esté correctamente ajustada. • Asegúrese de que la transmisión de la señal del control remoto se esté haciendo dentro de las distancias adecuadas. • Algunas luces fluorescentes interfieren con la transmisión de la señal. Consulte al distribuidor más cercano.
La unidad se detuvo y el indicador de TIMER destella.	<ul style="list-style-type: none"> • Apague el suministro de energía para resetear la unidad (el indicador de TIMER dejará de destellar). • Conecte el suministro de energía y vuelva a encender la unidad. • Si el indicador de TIMER vuelve a destellar, consulte al distribuidor más cercano.

INSPECCIÓN ESTACIONAL DESPUÉS DE UN PERÍODO EXTENSO SIN USO

- Verificación de las baterías del control remoto (control remoto inalámbrico).
- Ausencia de obstrucción en los orificios de entrada y salida de aire.
- Utilice el botón de OFF/ON para seleccionar la operación de Refrigeración/Calefacción; después de 15 minutos de operación, es normal que exista la siguiente diferencia de temperatura entre los orificios de entrada y salida de aire:
Refrigeración: $\geq 8^{\circ}\text{C}$ Calefacción: $\geq 14^{\circ}\text{C}$

FALTA DE USO PROLONGADA

- Active el Modo de calefacción durante 2 a 3 horas para eliminar totalmente la humedad de las piezas internas a fin de evitar el crecimiento de moho.
- Desconecte el suministro de energía.
- Quite las baterías del control remoto (control remoto inalámbrico).

CRITERIOS PARA NO USAR EL EQUIPO

DESCONECTE EL SUMINISTRO DE ENERGÍA y LLAME a un Distribuidor Autorizado si ocurre lo siguiente:

- Ruido anormal durante el funcionamiento.
- Ingreso de agua o partículas extrañas en el control remoto.
- Filtraciones de agua desde la Unidad interna.
- Activación frecuente del interruptor de circuito.
- El cable de alimentación se calienta.
- Los botones o interruptores no funcionan correctamente.

MEMO

A series of horizontal dotted lines for writing.



Panasonic®

Инструкции по эксплуатации FS Система многозонального кондиционирования воздуха

Модель №

Внутренний Блок

S-22KA1E5
S-28KA1E5
S-36KA1E5
S-45KA1E5
S-56KA1E5
S-63KA1E5
S-71KA1E5
S-22KA1E5S
S-28KA1E5S
S-36KA1E5S
S-45KA1E5S

Наружный Блок

U-4LA1E5
U-5LA1E5
U-6LA1E5
U-4LA1E5-1
U-5LA1E5-1
U-6LA1E5-1
* U-4LA1E5-1P
* U-5LA1E5-1P
* U-6LA1E5-1P

Название и адрес завода-изготовителя указаны на упаковке и на изделии.



© Panasonic HA Air-Conditioning (M) Sdn. Bhd. 2010.
Неразрешенное копирование и распространение
являются нарушением закона.

Благодарим вас за приобретение кондиционера воздуха Panasonic

СОДЕРЖАНИЕ

МЕРЫ ПРЕДОСТОРОЖНОСТИ
80~81

ИНФОРМАЦИЯ
82

**ФУНКЦИЯ МНОГОЗОННОГО
КОНДИЦИОНИРОВАНИЯ
ВОЗДУХА**
83

**ОПИСАНИЕ ПРОДУКТА
И УПРАВЛЕНИЕ
(БЕСПРОВОДНОЙ ПУЛЬТ
ДИСТАНЦИОННОГО
УПРАВЛЕНИЯ)**
84~85

**ОПИСАНИЕ ПРОДУКТА И
УПРАВЛЕНИЕ (ПРОВОДНОЙ
ПУЛЬТ ДИСТАНЦИОННОГО
УПРАВЛЕНИЯ)**
86~88

УХОД И ОЧИСТКА
89

**ПОИСК И УСТРАНЕНИЕ
НЕИСПРАВНОСТЕЙ**
90~91

**КОРОТКА ИНСТРУКЦИЯ
ЗАДНЯЯ КРЫШКА**



ПРИМЕЧАНИЕ

Рисунки в данном руководстве приведены для пояснения и могут не соответствовать фактическому виду изделия. Внешний вид изделия может совершенствоваться без предварительного уведомления.





МЕРЫ ПРЕДОСТОРОЖНОСТИ





Во избежание травм и повреждения собственности строго соблюдайте следующие правила.

Неправильное использование устройства из-за несоблюдения инструкций может стать причиной травм или повреждений, тяжесть которых определяется следующим образом:

	ОПАСНО!	Этот знак предупреждает о риске серьезной травмы или смертельного исхода.
	ОСТОРОЖНО!	Этот знак предупреждает о риске травмы или повреждения собственности.

Инструкции обозначены следующими знаками:

	Этот знак указывает на ЗАПРЕЩЕННЫЕ действия.
  	Эти знаки указывают на ОБЯЗАТЕЛЬНЫЕ для выполнения действия.

 ОПАСНО!	
ВНУТРЕННИЙ И ВНЕШНИЙ БЛОКИ	
	Данное устройство может использоваться лицами с ограниченными физическими, чувствительными или умственными способностями (включая детей) или лицами с отсутствием опыта или знания только при условии, что они находятся под надзором или получили от лица, ответственного за их безопасность, соответствующие инструкции по использованию устройства. Необходимо следить, чтобы дети не играли с устройством.
	Обратитесь к уполномоченному дилеру или специалисту для выполнения ремонта, установки, демонтажа и повторной установки устройства. В результате неправильной установки могут произойти утечки воды, поражение электрическим током или возгорание.
	Не устанавливайте устройство в местах с повышенной опасностью взрыва или возгорания. Несоблюдение этого правила может привести к возникновению пожара.
	Не вставляйте пальцы или другие предметы во внешний и внутренний блоки кондиционера воздуха. Вращающиеся части могут нанести травму. 
	Во избежание поражения электрическим током не касайтесь внешнего блока во время грозы.
ПУЛЬТ ДИСТАНЦИОННОГО УПРАВЛЕНИЯ	
	Не разрешайте детям играть с пультом дистанционного управления во избежание случайного проглатывания батареи.



ОПАСНО!

ИСТОЧНИК ПИТАНИЯ



Во избежание перегрева и возникновения пожара не вносите изменения в шнур питания, не используйте сочлененный шнур, удлинитель или шнур, не входящий в комплект поставки устройства.



Во избежание перегрева и возникновения пожара не подключайте кондиционер в электрической розетку совместно с другими приборами.

Во избежание поражения электрическим током не управляйте кондиционером мокрыми руками.



В случае повреждения шнура питания его замену во избежание несчастных случаев должен выполнять производитель, организация по обслуживанию потребителей или квалифицированный специалист.

Во избежание поражения электрическим током и возникновения пожара настоятельно рекомендуется использовать устройство отключения при утечках на землю или УЗО.



Во избежание поражения электрическим током и возникновения пожара данное устройство необходимо заземлить.



Во избежание поражения электрическим током выключайте электропитание устройства в следующих случаях:
- Перед очисткой и обслуживанием устройства.
- В случае длительного неиспользования устройства.
- При сильной грозе.



При возникновении любых неисправностей/сбоев следует прекратить использовать изделие и вынуть штепсель шнура питания из розетки или выключить сетевой выключатель и прерыватель. (Риск задымления/возгорания/поражения электрическим током)

Примеры неисправностей/сбоев

- Частое выключение ELCB.
- Появился запах гари.
- Появился ненормальный шум или вибрация блока.
- Утечка воды из внутреннего блока.
- Шнур питания или штепсель становятся слишком горячими.
- Невозможно контролировать скорость вентилятора.
- Кондиционер сразу перестает функционировать даже при включении для работы.
- Вентилятор не останавливается даже при остановке работы.

Незамедлительно свяжитесь с местным дилером для обеспечения технического обслуживания/выполнения ремонтных работ.



ОСТОРОЖНО!

ВНУТРЕННИЙ И ВНЕШНИЙ БЛОКИ



Не очищайте внутренний блок водой, бензином, растворителем и абразивной пастой.

Не используйте устройство не по назначению, например для сохранения пищи.

Во избежание распространения пламени не устанавливайте устройства с открытым огнем напротив выхода потока воздуха.

Не подвергайте себя длительному воздействию потока холодного воздуха.

Во избежание падения не садитесь и не вставайте на устройство.



Во избежание травм не касайтесь острых алюминиевых ребер.



Не включайте внутренний блок во время вождения пола. Перед тем, как включить устройство после вождения пола, проветрите помещение.

Не устанавливайте блок в замасленных и задымленных местах.



Правильно подсоединяйте сливную трубку. В противном случае может возникнуть протечка.

Регулярно проветривайте помещение.

После длительного использования проверяйте целостность установочного кронштейна во избежание падения блока.

ПУЛЬТ ДИСТАНЦИОННОГО УПРАВЛЕНИЯ



Не используйте перезаряжаемые аккумуляторные никель-кадмиевые (Ni-Cd) батареи. Они могут повредить пульт дистанционного управления.



Извлекайте батареи, если устройство не будет использоваться в течение продолжительного периода времени.

Во избежание повреждения пульта дистанционного управления устанавливайте новые батареи такого же типа с наблюдением полярности.

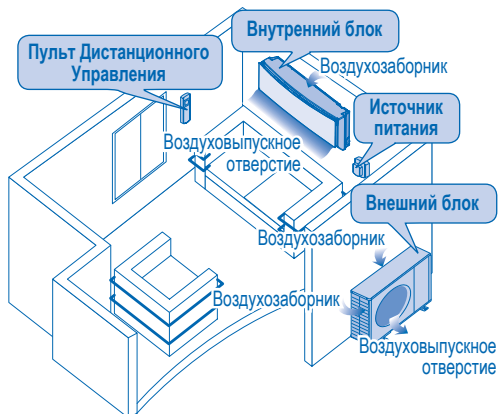

УСЛОВИЯ ЭКСПЛУАТАЦИИ

Используйте этот кондиционер воздуха в следующем диапазоне температур

Температура (°C)		В помещении	На улице
ОХЛАЖДЕНИЕ	Максимум	32	43
	Минимум	21	-5
ОБОГРЕВ	Максимум	27	24
	Минимум	16	-15

ПРИМЕЧАНИЕ: • Это устройство может работать на охлаждение при температуре наружного воздуха -5°C в таких нежилых помещениях, как машинный зал, с комнатной температурой 21°C или выше и влажностью до 80%.

Информация для пользователей относительно сбора и утилизации старого оборудования и использованных батарей



Такие знаки на продуктах, упаковке и (или) сопроводительных документах означают, что использованные электрические и электронные изделия, а также батареи нельзя утилизировать вместе с бытовыми отходами.

В соответствии с национальным законодательством и директивами 2002/96/EC и 2006/66/EC следуйте правилам сбора, утилизации и переработки старых продуктов и использованных батарей и отнесите их в соответствующие пункты сбора.

Осуществляя правильную утилизацию таких устройств и батарей, вы способствуете сохранению природных ресурсов и предотвращению потенциально опасного воздействия на окружающую среду и здоровье человека, которое, в свою очередь, может быть вызвано неправильной утилизацией данного устройства.

Для получения подробной информации о сборе и переработке старых изделий и батарей обращайтесь в муниципалитет, службу утилизации отходов или в магазин, в котором был приобретен продукт.

В соответствии с национальным законодательством неправильная утилизация таких отходов может привести к наказанию.



Для покупателей в Европейском союзе

Для получения информации об утилизации электрического и электронного оборудования обратитесь к местному дилеру или поставщику.

[Информация об утилизации в странах, не входящих в Европейский союз]

Эти знаки относятся только к Европейскому союзу. Для получения информации об утилизации этих устройств обратитесь к местным властям или дилеру.

Примечание относительно знака батарей (нижние два знака):

Этот знак может использоваться совместно с химическим знаком. В этом случае он отвечает требованиям директивы относительно указанного химического элемента.



ФУНКЦИЯ МНОГОЗОННОГО КОНДИЦИОНИРОВАНИЯ ВОЗДУХА

ОПРЕДЕЛЕНИЕ

Система многозонного кондиционирования воздуха состоит из одного внешнего блока, подсоединенного к нескольким внутренним блокам.

ВНУТРЕННИЙ БЛОК

- Внутренними блоками можно управлять одновременно или по отдельности.
- Приоритет режима работы имеет блок, который был включен первым.
- Во время работы не удастся одновременно активизировать режим обогрева и охлаждения для другого внутреннего блока.
- Мигающий индикатор питания указывает на нахождение внутреннего блока в режиме ожидания для перехода в другой рабочий режим.

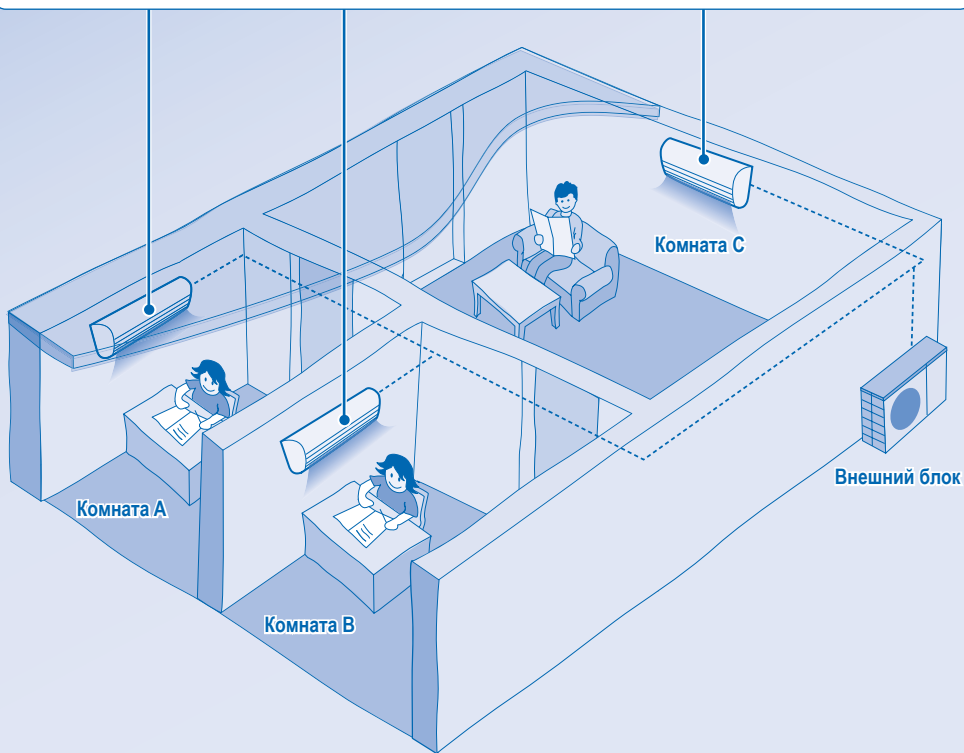

ОПИСАНИЕ ПРОДУКТА И УПРАВЛЕНИЕ (БЕСПРОВОДНОЙ ПУЛЬТ ДИСТАНЦИОННОГО УПРАВЛЕНИЯ)

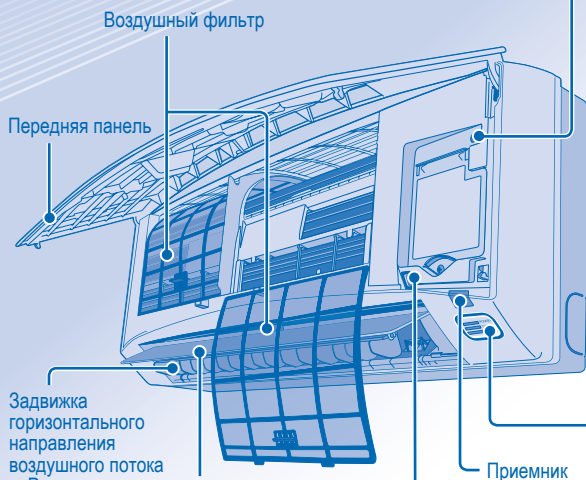

Задвижка горизонтального направления воздушного потока
• Регулируется вручную.



Задвижка вертикального направления воздушного потока
• Не регулируйте вручную.

Дисплей кода ошибки
(только для техобслуживания)

Максимальное расстояние работы передатчика: 8 м

Дисплей пульта дистанционного управления

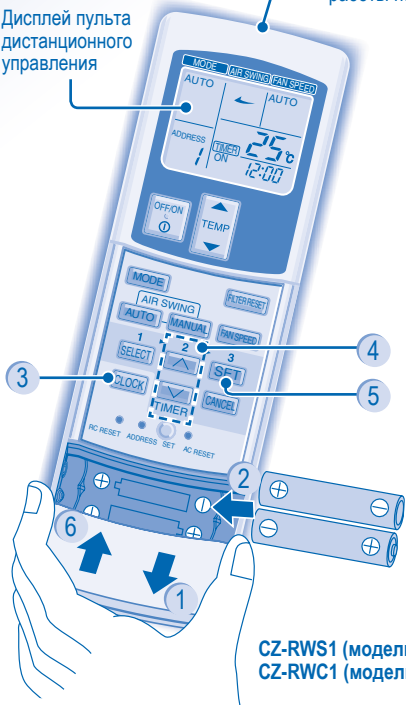

Кнопка включения и выключения автоматического режима

- Используется для управления устройством в случае утери или неисправности беспроводного пульта дистанционного управления.

Действие	Режим
Нажмите один раз.	Авто
Нажмите и удерживайте нажатой до подачи 1 звукового сигнала, затем отпустите.	Охлаждение
1. Нажмите и удерживайте нажатой до подачи 2 звуковых сигналов, затем отпустите. 2. Нажимайте кнопку SET в течение 5 секунд.	Обогрев
Нажмите кнопку, чтобы выключить автоматический режим.	

ИНДИКАТОР

- POWER (Зеленый)
- TIMER (Оранжевый)
- FILTER (Красный)

Подготовка пульта дистанционного управления

- 1 Надавите и сдвиньте
- 2 Установите батареи AAA или R03 (срок службы около 1 года)
- 3 Нажмите кнопку CLOCK (ЧАСЫ)
- 4 Установите текущее время
- 5 Подтвердите ввод
- 6 Закройте крышку

CZ-RWS1 (модель с тепловым насосом)
CZ-RWC1 (модель с охлаждением)



ВКЛЮЧЕНИЕ И ВЫКЛЮЧЕНИЕ УСТРОЙСТВА



УСТАНОВКА ТЕМПЕРАТУРЫ

- Диапазон допустимых значений: от 16°C до 31°C.



ВЫБОР РЕЖИМА РАБОТЫ

Режим AUTO (АВТО) – Автоматический выбор режима работы

- Устройство выберет режим работы с учетом заданного значения температуры, температуры наружного воздуха и температуры воздуха в помещении.

Режим HEAT (ОБОГРЕВ) – Нагрев воздуха

- Устройство прогреется через некоторое время.

Режим FAN (ВЕНТИЛЯТОР) – Циркуляция воздуха в помещении

Режим COOL (ОХЛАЖДЕНИЕ) – Охлаждение воздуха

Режим DRY (ОСУШЕНИЕ) – Понижение влажности в помещении

- Устройство работает на низкой скорости вентилятора с легким охлаждением.
- Во время осушения воздуха внутренний вентилятор работает на низкой скорости.
- Движение задвижек может не соответствовать индикации на дисплее пульта дистанционного управления.



ВЫБОР СКОРОСТИ ВРАЩЕНИЯ ВЕНТИЛЯТОРА (3 ВАРИАНТА)



- В режиме AUTO (АВТО) скорость вращения внутреннего вентилятора устанавливается автоматически в соответствии с режимом работы.
- В режиме работы Fan (Вентилятор) для вентилятора будет установлена скорость вращения MEDIUM (Средняя) независимо от установленной температуры.



ВЫБОР НАПРАВЛЕНИЯ ВОЗДУШНОГО ПОТОКА

- Вентиляция помещения.
- Воздух равномерно выводится из 4 выходных отверстий.



- Имеется 3 варианта автоматического выбора вертикального потока воздуха но с одинаковым углом поворота.
- Задвижка вертикального потока воздуха автоматически поворачивается вверх и вниз.
- Не изменяйте направление задвижек вертикального потока воздуха вручную.



- Имеется 4 варианта ручного выбора вертикального потока воздуха.
- Направление воздушного потока можно изменить требуемым образом с пульта дистанционного управления.

УСТАНОВКА ЕЖЕДНЕВНОГО ТАЙМЕРА

- Используется для включения и выключения устройства в заданное время.

1 	2 	 3
Выберите таймер включения (ON) или выключения (OFF).	Установите время.	Подтвердите ввод.

- Чтобы отменить таймер включения (ON) или выключения (OFF), нажмите кнопку **CANCEL**.
- Если установлен таймер включения (ON), устройство может включаться раньше заданного времени, чтобы успеть установить требуемую температуру.
- Работа таймера основана на времени, установленном с помощью пульта дистанционного управления, и повторяется ежедневно. Информация о настройке часов приведена в разделе подготовки пульта дистанционного управления.
- Первым будет активизирован таймер, наиболее близкий к текущему времени.
- Если таймер будет отменен вручную, восстановить предыдущие настройки можно кнопкой **SET**.
- Если электропитание будет отключено более чем на один час, часы и таймер необходимо будет установить повторно.

ДОПОЛНИТЕЛЬНЫЕ НАСТРОЙКИ

- Чтобы предотвратить нежелательную работу устройства, можно назначить разные адреса каждому внутреннему блоку.
 - Повторно нажимайте кнопку, чтобы выбрать требуемую настройку адреса.
 - По умолчанию выбрано значение ADDRESS 1 (АДРЕС 1). Обычно изменять это значение не требуется.
 - Если для адреса установлено значение GROUP (ГРУППА), одновременно можно управлять несколькими внутренними блоками.
- Нажмите эту кнопку, чтобы восстановить заводские настройки пульта дистанционного управления.
- Не используется при нормальной работе.

СОВЕТ

- Чтобы понизить потребляемую мощность в режиме охлаждения, закройте окна шторами для предотвращения нагрева от солнечных лучей.

ОПИСАНИЕ ПРОДУКТА И УПРАВЛЕНИЕ (ПРОВОДНОЙ ПУЛЬТ ДИСТАНЦИОННОГО УПРАВЛЕНИЯ)

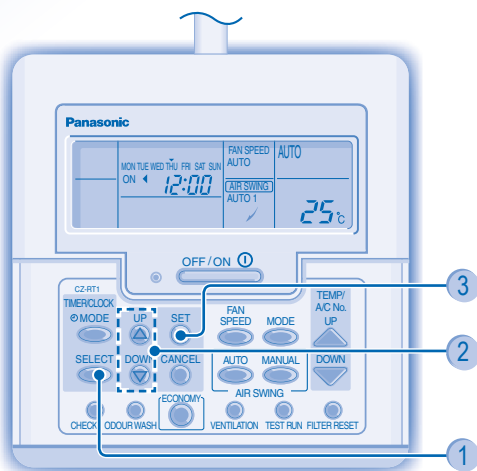
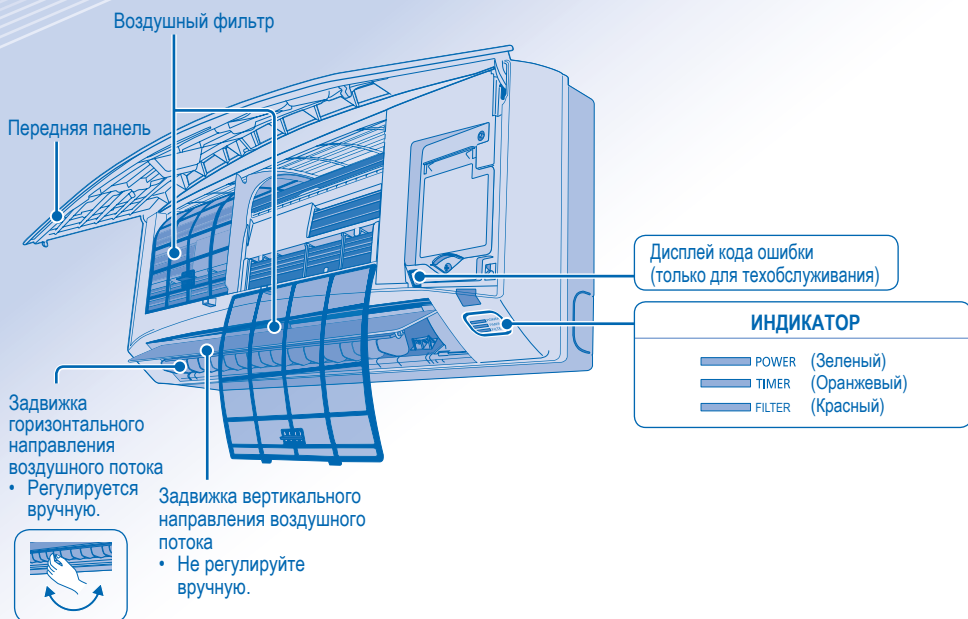

CZ-RT1

- При нормальной работе кнопки , , , не используются.

Подготовка пульта дистанционного управления

- 1 Нажмите кнопку
- 2 Нажмите, чтобы установить дату
- 3 Подтвердите ввод
- 4 Повторите шаги 2 и 3, чтобы установить текущее время.

OFF / ON 

ВКЛЮЧЕНИЕ И ВЫКЛЮЧЕНИЕ УСТРОЙСТВА



УСТАНОВКА ТЕМПЕРАТУРЫ

- Диапазон допустимых значений: от 16°C до 31°C.

MODE

ВЫБОР РЕЖИМА РАБОТЫ

Режим AUTO (АВТО) – Автоматический выбор режима работы

- Устройство выберет режим работы с учетом заданного значения температуры, температуры наружного воздуха и температуры воздуха в помещении.

Режим HEAT (ОБОГРЕВ) – Нагрев воздуха

- Устройство прогреется через некоторое время.

Режим FAN (ВЕНТИЛЯТОР) – Циркуляция воздуха в помещении

Режим COOL (ОХЛАЖДЕНИЕ) – Охлаждение воздуха

Режим DRY (ОСУШЕНИЕ) – Понижение влажности в помещении

- Устройство работает на низкой скорости вентилятора с легким охлаждением.
- Во время осушения воздуха внутренний вентилятор работает на низкой скорости.
- Движение задвижек может не соответствовать индикации на дисплее пульта дистанционного управления.



ВЫБОР СКОРОСТИ ВРАЩЕНИЯ ВЕНТИЛЯТОРА (3 ВАРИАНТА)



- В режиме AUTO (АВТО) скорость вращения внутреннего вентилятора устанавливается автоматически в соответствии с режимом работы.
- В режиме работы Fan (Вентилятор) для вентилятора будет установлена скорость вращения MED (Средняя) независимо от установленной температуры.



ВЫБОР НАПРАВЛЕНИЯ ВОЗДУШНОГО ПОТОКА

- Вентиляция помещения.
- Воздух равномерно выводится из 4 выходных отверстий.



- Задвижка вертикального потока воздуха автоматически поворачивается вверх и вниз.
- Не изменяйте направление задвижек вертикального потока воздуха вручную.

MANUAL



- Имеется 4 варианта ручного выбора вертикального потока воздуха.
- Направление воздушного потока можно изменить требуемым образом с пульта дистанционного управления.

УСТАНОВКА ЕЖЕДНЕВНОГО ТАЙМЕРА

- Используется для включения и выключения устройства в заданное время.

1

⊖ MODE

Выберите режим ежедневного таймера.

2

SELECT

Выберите таймер включения (ON) или выключения (OFF).

3

UP



DOWN



Установите время.

4

SET



Подтвердите ввод.

- Чтобы отменить таймер включения (ON) или выключения (OFF), нажмите кнопку  .

- Если установлен таймер включения (ON), устройство может включаться раньше заданного времени, чтобы успеть установить требуемую температуру.
- Работа таймера основана на времени, установленном с помощью пульта дистанционного управления, и повторяется ежедневно. Информация о настройке часов приведена в разделе подготовки пульта дистанционного управления.
- Первый будет активизирован таймер, наиболее близкий к текущему времени.
- Если таймер будет отменен вручную, установить предыдущие настройки можно кнопкой  .
- Если электропитание будет отключено более чем на один час, часы и таймер необходимо будет установить повторно.

СОВЕТ

- Чтобы понизить потребляемую мощность в режиме охлаждения, закройте окна шторами для предотвращения нагрева от солнечных лучей.

УСТАНОВКА ЕЖЕНЕДЕЛЬНОГО ТАЙМЕРА

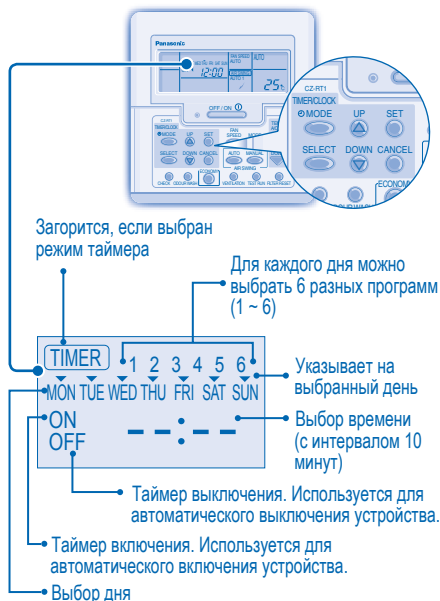

Изменение вида дисплея

1. Удерживайте нажатой кнопку в течение 3 секунд, чтобы отобразить дисплей настройки еженедельного таймера.

Выбор дня, в которые будет использован таймер

2. Нажмите кнопку , чтобы перейти в режим выбора дня.
3. Нажимайте кнопки , чтобы выбрать требуемый день. Выбранный день будет отмечен значком . Нажмите кнопку , чтобы отменить выбор или выбрать значок . Повторите этот шаг для других дней.

Выбор таймера включения (ON) или выключения (OFF)

4. Нажмите кнопку , чтобы перейти в режим выбора таймера 1.
5. Нажимайте кнопки , чтобы выбрать значение ON (ВКЛ) или OFF (ВЫКЛ).
6. Нажмите кнопку , чтобы подтвердить выбор.

Выбор таймера

7. Нажимайте кнопки , чтобы выбрать требуемое время. Если требуется также выбрать температуру, нажмите



8. Нажмите кнопку , чтобы подтвердить выбор.
- Повторите шаги с 5 по 8, чтобы установить таймеры 2 – 6 или нажмите кнопку , чтобы отменить соответствующие таймеры.

СВЕДЕНИЯ О РАБОТЕ

- Еженедельный таймер можно настроить только с проводного пульта дистанционного управления. Удерживайте нажатой кнопку в течение 3 секунд, чтобы отобразить дисплей настройки ежедневного или еженедельного таймера.
- Одновременная настройка ежедневного и еженедельного таймера невозможна.
- Возможность экономии электроэнергии при установке до 6 таймеров для каждого дня.
- Одну программу таймера нельзя повторно использовать для одного дня.

Проверка таймера

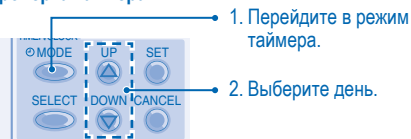

3. На дисплее отобразится программа для каждого выбранного дня.

Изменение или добавление таймера

- Выполните проверку таймера, чтобы выбрать день. Повторите шаги с 4 по 8, чтобы изменить существующую программу таймера или добавить новую программу.

Отмена таймера

- Чтобы отменить программу таймера для определенного дня, выполните следующие действия.

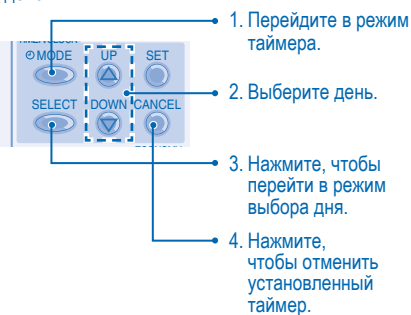

Отключение еженедельного таймера

- Чтобы отключить настройку еженедельного таймера, нажмите кнопку , затем кнопку .

Включение еженедельного таймера

- Чтобы включить предыдущую настройку еженедельного таймера, нажмите кнопку , затем кнопку .

УХОД И ОЧИСТКА



ОСТОРОЖНО!

- Выключите питание перед выполнением очистки устройства.
- Во избежание травм не касайтесь острых алюминиевых ребер.

ИНСТРУКЦИИ ПО ОЧИСТКЕ

- Не используйте бензин, растворитель и абразивный порошок.
- Используйте только мыло (\geq pH7) или нейтральное бытовое моющее средство.
- Не используйте воду с температурой выше 40°C.

СОВЕТЫ

- Регулярно очищайте фильтр для увеличения производительности и уменьшения энергопотребления.
- Обратитесь к ближайшему дилеру для проведения сезонного осмотра.

АЛЮМИНИЕВЫЕ РЕБРА

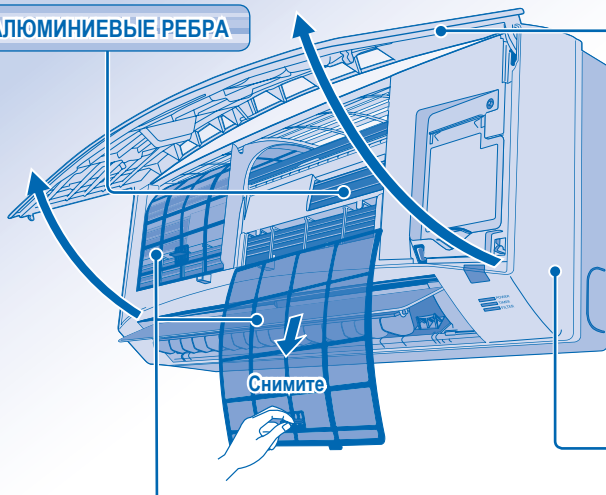

ПЕРЕДНЯЯ ПАНЕЛЬ

Снимите переднюю панель

- Для снятия передней панели приподнимите ее и потяните.
- Аккуратно промойте и просушите.

Закройте переднюю панель

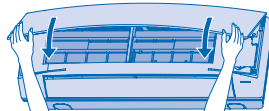

- Нажмите на оба конца передней панели, чтобы надежно закрыть ее.

ВНУТРЕННИЙ БЛОК

Протирайте блок мягкой сухой тканью.

ВОЗДУШНЫЙ ФИЛЬТР

- Очистку воздушных фильтров необходимо проводить раз в две недели.
- Осторожно промойте фильтры водой, чтобы не повредить их поверхность.
- Тщательно просушите фильтры в затемненном месте, не подвергая их воздействию огня или прямых солнечных лучей.
- Замените фильтр в случае его повреждения.

Обслуживание воздушного фильтра

Очистка фильтра необходима в следующих случаях:

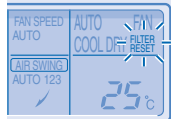

На дисплее пульта дистанционного управления отображается надпись FILTER RESET (СБРОС СОСТОЯНИЯ ФИЛЬТРА). (Проводной пульт дистанционного управления)

Горит индикатор FILTER (ФИЛЬТР) на панели управления. (Беспроводной пульт дистанционного управления)

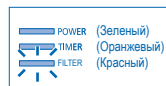

- Воздушный фильтр рекомендуется очищать каждые 6 недель.
- После очистки воздушного фильтра нажмите кнопку FILTER RESET / FILTER RESET, чтобы сбросить состояние фильтра.
- Не включайте кондиционер при снятом воздушном фильтре.
- Осторожно промойте воздушный фильтр водой, чтобы не повредить его поверхность.
- Не сушите фильтр феном или над плитой.
- Замените фильтр в случае его повреждения.

ПОИСК И УСТРАНЕНИЕ НЕИСПРАВНОСТЕЙ

Следующие симптомы не указывают на наличие неисправности.

Симптом	Причина
Из внутреннего блока идет туман.	<ul style="list-style-type: none">• Конденсация из-за активного охлаждения.
Журчание воды во время работы.	<ul style="list-style-type: none">• Циркуляция хладагента внутри блока.
Специфический запах в помещении.	<ul style="list-style-type: none">• Причиной запаха может быть влажная стена, ковер, мебель, одежда.
Внутренний вентилятор периодически останавливается в режиме автоматического выбора скорости вращения.	<ul style="list-style-type: none">• Это помогает удалить запах.
Возобновление работы после выключения устройства происходит с задержкой на несколько минут.	<ul style="list-style-type: none">• Эта задержка предотвращает повреждение компрессора блока.
Из внешнего блока вытекает вода или идет пар.	<ul style="list-style-type: none">• Конденсация или испарение на трубах.
Постоянно горит индикатор таймера.	<ul style="list-style-type: none">• Работа таймера после установки будет выполняться ежедневно.
Внутренний вентилятор периодически останавливается в режиме обогрева.	<ul style="list-style-type: none">• Это происходит для предотвращения непреднамеренного охлаждения.
Треск во время работы.	<ul style="list-style-type: none">• Изменение температуры приводит к расширению и сжатию блока.
В режиме работы FAN (ВЕНТИЛЯТОР) воздух становится влажным.	<ul style="list-style-type: none">• Это происходит, если температура воздуха в помещении достигает заданной температуры. После этого устройство переключается в режим работы FAN (ВЕНТИЛЯТОР), после чего влажность увеличивается.
Внешний блок шумит в режиме обогрева.	<ul style="list-style-type: none">• Это происходит из-за изменения входного потока пара хладагента в начале и конце работы.
Работа кондиционера не прекращается сразу после нажатия кнопки питания.	<ul style="list-style-type: none">• Выполняется отвод тепла. Работа устройства будет прекращена приблизительно через 60 секунд.
Периодически происходят перерывы в работе. (На дисплее пульта дистанционного управления отображается надпись DEFROST (РАЗМОРАЖИВАНИЕ))	<ul style="list-style-type: none">• Устройство переходит в режим размораживания. Растаявший иней выводится из внешнего блока.
Поток воздуха не появляется сразу после включения устройства. (На дисплее пульта дистанционного управления отображается надпись PRE HEAT (ПРОГРЕВ))	<ul style="list-style-type: none">• Устройство разогревается, чтобы начать выпуск теплого воздуха.
Устройство начинает работать при возобновлении подачи электроэнергии после сбоя.	<ul style="list-style-type: none">• Работает функция автоматического восстановления после сбоя электропитания.
В режиме осушения выводится холодный воздух.	<ul style="list-style-type: none">• Устройство работает в режиме охлаждения с низкой скоростью вентилятора для уменьшения влажности в помещении.
Скорость вращения вентилятора периодически меняется в режиме обогрева.	<ul style="list-style-type: none">• Температура воздуха в помещении достигла заданного значения. Когда температура воздуха в помещении понизится, скорость вращения вентилятора восстановится.
Из внешнего блока идет пар в режиме обогрева.	<ul style="list-style-type: none">• Это происходит из-за размораживания в теплообменнике.

Выполните следующие проверки перед тем, как обращаться в службу поддержки.

Симптом	Проверка
Неэффективная работа в режиме обогрева или охлаждения.	<ul style="list-style-type: none"> • Правильно установите температуру. • Закройте все двери и окна. • Очистите или замените фильтры. • Уберите препятствия от входных и выходных вентиляционных отверстий.
Не удается включить режим обогрева.	<ul style="list-style-type: none"> • Устройство настроено только на охлаждение в нежилом помещении, например в машинном зале.
Повышенный шум во время работы.	<ul style="list-style-type: none"> • Проверьте, ровно ли установлен блок и правильно ли закрыта решетка воздухозаборника.
Пульт дистанционного управления не работает. (Тусклый дисплей или слабый сигнал беспроводного пульта дистанционного управления.)	<ul style="list-style-type: none"> • Правильно установите батареи. • Замените разряженные батареи.
Устройство не работает.	<ul style="list-style-type: none"> • Проверьте, не сработал ли автоматический выключатель. • Поверьте, не настроены ли таймеры.
Устройство не принимает сигнал пульта дистанционного управления.	<ul style="list-style-type: none"> • Проверьте, не загроможден ли приемник. • Проверьте, правильно ли установлен адрес. • Проверьте, не вышел ли пульт дистанционного управления за пределы рабочего диапазона. • Некоторые лампы дневного света могут препятствовать работе передатчика сигнала. Обратитесь к ближайшему дилеру.
Работа устройства была прекращена, после чего начал мигать индикатор TIMER (ТАЙМЕР).	<ul style="list-style-type: none"> • Выключите питание, чтобы перезапустить устройство (индикатор TIMER (ТАЙМЕР) прекратит мигать). • Включите питание устройства. • Если индикатор TIMER (ТАЙМЕР) снова будет мигать, обратитесь к ближайшему дилеру.

СЕЗОННАЯ ПРОВЕРКА ПОСЛЕ ДЛИТЕЛЬНОГО ПРОСТОЯ УСТРОЙСТВА

- Проверьте батареи беспроводного пульта дистанционного управления.
- Уберите препятствия от входных и выходных вентиляционных отверстий.
- Нажмите кнопку включения и выключения автоматического режима, чтобы выбрать режим охлаждения/обогрева. Разность температур у впускного и выпускного отверстий через 15 минут работы должна составлять:
Охлаждение: $\geq 8^{\circ}\text{C}$ Обогрев: $\geq 14^{\circ}\text{C}$

ЕСЛИ УСТРОЙСТВО НЕ БУДЕТ ИСПОЛЬЗОВАТЬСЯ В ТЕЧЕНИЕ ПРОДОЛЖИТЕЛЬНОГО ВРЕМЕНИ

- Включите режим обогрева на 2-3 часа, чтобы удалить влагу из внутренних каналов устройства для предотвращения появления плесени.
- Выключите питание устройства.
- Извлеките батареи из беспроводного пульта дистанционного управления.

ПРИЧИНЫ ОБРАЩЕНИЯ В СЛУЖБУ ПОДДЕРЖКИ

ВЫКЛЮЧИТЕ ПИТАНИЕ УСТРОЙСТВА, затем обратитесь к уполномоченному дистрибьютору при наличии следующих условий:

- Необычный шум во время работы устройства.
- Попадание воды или посторонних веществ в пульт дистанционного управления.
- Из внутреннего блока течет вода.
- Часто срабатывает автоматический выключатель.
- Чрезмерный нагрев шнура питания.
- Неправильная работа переключателей или кнопок.

ЖИЗНЬ (ЭКСПЛУАТАЦИЯ В ТЕЧЕНИЕ НЕСКОЛЬКИХ ЛЕТ)

«Установленный производителем в порядке п.2 ст.5 Федерального Закона РФ «О защите прав потребителей» срок службы для данного изделия равен 7 годам с даты производства при условии, что изделие используется в строгом соответствии с настоящей инструкцией по эксплуатации и применимыми техническими стандартами»

Состояние изделия Условия производства и включают модификацию и повреждения при транспортировке

Природные стихийные действия На данное изделие не распространяется гарантия при повреждении от природных бедствий (Например - в результате наводнения)



Panasonic®

Інструкція з експлуатації Мультиспліт кондиціонер FS

Моделі №

Внутрішній блок

S-22KA1E5
S-28KA1E5
S-36KA1E5
S-45KA1E5
S-56KA1E5
S-63KA1E5
S-71KA1E5
S-22KA1E5S
S-28KA1E5S
S-36KA1E5S
S-45KA1E5S

Зовнішній блок

U-4LA1E5
U-5LA1E5
U-6LA1E5
U-4LA1E5-1
U-5LA1E5-1
U-6LA1E5-1
* U-4LA1E5-1P
* U-5LA1E5-1P
* U-6LA1E5-1P

Назва та адреса виробника вказані на упаковці та на виробі.

© Panasonic HA Air-Conditioning (M) Sdn. Bhd. 2010.
Копіювання та розповсюдження без дозволу є порушенням закону.

Дякуємо за придбання
кондиціонера фірми
Panasonic

ЗМІСТ

ЗАХОДИ БЕЗПЕКИ

94~95

ІНФОРМАЦІЯ

96

СИСТЕМА МУЛЬТИ КОНДИ ЦІОНУВАННЯ

97

ОГЛЯД ПРОДУКТУ ТА ФУНКЦІОНУВАННЯ (БЕЗДРОТОВИЙ ПУЛЬТ ДИСТАНЦІЙНОГО УПРАВЛІННЯ)

98~99

ОГЛЯД ПРОДУКТУ ТА ФУНКЦІОНУВАННЯ (ДРОТОВИЙ ПУЛЬТ ДИСТАНЦІЙНОГО УПРАВЛІННЯ)

100~102

ДОГЛЯД ТА ОЧИЩЕННЯ

103

УСУНЕННЯ НЕСПРАВНОСТЕЙ

104~105

ШВИДКИЙ ПОСІБНИК

ЗАДНЯ ОБКЛАДИНКА

ПРИМІТКА

Ілюстрації в цьому посібнику призначені лише для пояснення й можуть відрізнятися від фактичного пристрою. Він може змінюватися без попередження про майбутні вдосконалення.

ЗАХОДИ БЕЗПЕКИ

Щоб уникнути травмування себе та інших людей або пошкодження майна, дотримуйтеся таких вказівок. Неправильне функціонування внаслідок недотримання інструкцій може призвести до збитків і пошкоджень, ступінь тяжкості яких класифіковано таким чином:



УВАГА

Цей знак попереджає про небезпеку смерті або серйозного травмування.



ОБЕРЕЖНО

Цей знак попереджає про небезпеку травмування або майнових збитків.

Інструкції для виконання класифіковано за допомогою таких символів:



Цей символ означає ЗАБОРОНЕНУ дію.



Цей символ означає **ОБОВ'ЯЗКОВУ** дію.



УВАГА

ВНУТРІШНІЙ І ЗОВНІШНІЙ БЛОК



Цей пристрій не призначений для використання людьми (та дітьми) з фізичними, розумовими вадами, вадами органів чуття або особами, яким бракує досвіду й знань, за винятком випадків, коли вони використовують пристрій під наглядом особи, відповідальної за їхню безпеку, або відповідно до її вказівок. Наглядайте за дітьми, щоб переконатися, що вони не граються із пристроєм.

Якщо пристрій потрібно відремонтувати, установити, зняти або повторно установити, зверніться до уповноваженого дилера. Неправильна установка або використання пристрою може призвести до протікання, ураження електричним струмом або пожежі.



Не встановлюйте пристрій у потенційно вибухонебезпечному або займистому середовищі. Невиконання цих вказівок може призвести до пожежі.

Не вставляйте пальці та інші предмети у внутрішній і зовнішній блоки кондиціонера – деталі, що обертаються, можуть завдати травм.



Не торкайтеся зовнішнього блоку кондиціонера під час грозових розрядів, оскільки це може призвести до ураження електричним струмом.

ПУЛЬТ ДИСТАНЦІЙНОГО УПРАВЛІННЯ



Не дозволяйте немовлятам і маленьким дітям гратися з пультом дистанційного управління, щоб вони випадково не проковтнули батарейки.



УВАГА

ЖИВЛЕННЯ



Щоб уникнути перегрівання та пожежі, не використовуйте модифікований, з'єднувальний, невизначений шнур або подовжувач.



Щоб уникнути перегрівання та пожежі, не вмикайте інше обладнання в одну розетку з кондиціонером.

Щоб уникнути враження електричним струмом, не торкайтеся пристрою вологими руками.



Якщо шнур живлення пошкоджено, його має замінити виробник, сервісний агент або інший кваліфікований співробітник з метою уникнення небезпеки.

Щоб уникнути враження електричним струмом або пожежі, настійно рекомендуємо встановлювати пристрій з автоматичним вимикачем із функцією захисту в разі витоків на землю або пристроєм захисного вимкнення.



Щоб уникнути враження електричним струмом або пожежі, це обладнання має бути заземлене.



Щоб уникнути враження електричним струмом, вимикайте живлення у таких випадках:

- перед очищенням або обслуговуванням пристрою.
- якщо пристрій не використовувався тривалий час.
- під час потужних грозивих розрядів.



Припиніть використовувати пристрій при появі будь-якої ознаки нештатної роботи/несправності і вийміть штепсельну вилку або вимкніть перемикач увімкнення/вимкнення і перемикач електроживлення (ризик появи диму/виникнення пожежі/ураження електричним струмом)

Приклади нештатної роботи/несправності

- Часто спрацьовує перемикач ELCB.
- З'явився запах диму.
- З'явився нетиповий шум або вібрація пристрою.
- Із внутрішнього блока витікає вода.
- Вилка або кабель електроживлення є теплішими, ніж звичайно.
- Неможливо регулювати швидкість вентилятора.
- Пристрій негайно припиняє роботу, навіть якщо він увімкнений в робочий режим.
- Вентилятор не зупиняється, навіть коли робочий режим вимкнений.

Негайно зв'яжіться з місцевим дилером для проведення технічного обслуговування/ремонту.



ОБЕРЕЖНО

ВНУТРІШНІЙ І ЗОВНІШНІЙ БЛОК



Не мийте внутрішній блок водою, бензолом, розчинником або очищувальною пастою.

Не використовуйте пристрій для інших цілей, наприклад для зберігання їжі.

Щоб уникнути розповсюдження пожежі, не ставте перед отвором для випуску повітря паливне обладнання.

Не піддавайте пристрій тривалому впливу холодного повітря.

Не сідайте та не ставайте на пристрій, – ви можете випадково власти.



Не торкайтеся гострих алюмінієвих пластин, оскільки це може призвести до травмування.



Не вмикайте внутрішній блок під час воскування підлогу. Після воскування добре провітрити кімнату, перш ніж увімкнути пристрій.

Не встановлюйте пристрій у промаслених або димних приміщеннях.



Переконайтеся, що зливна труба правильно під'єднана.

Інакше може трапитися витікання.

Регулярно провітрюйте кімнату.

після тривалого використання перевірте, що встановлювальне кріплення не пошкодилося, щоб уникнути падіння пристрою.

ПУЛЬТ ДИСТАНЦІЙНОГО УПРАВЛІННЯ



Не користуйтеся акумуляторними батарейками (нікель-кадмієвими). Вони можуть спричинити пошкодження пульта дистанційного управління.



Вийміть батарейки, якщо пристрій не використовуватиметься тривалий час.

Необхідно вставляти батарейки того самого типу відповідно до полярності, щоб запобігти несправній роботі пульта дистанційного управління.

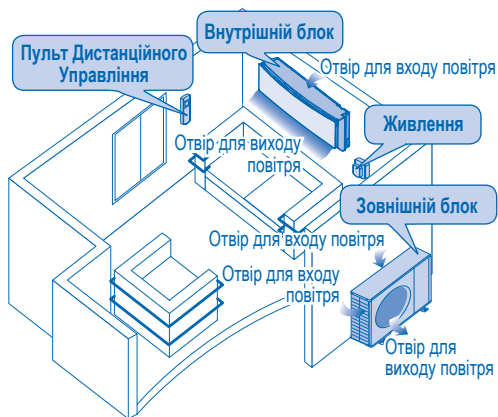

УМОВИ ФУНКЦІОНУВАННЯ

Використовуйте цей кондиціонер у такому діапазоні температур

Температура (°C)		У приміщенні	На вулиці
ОХОЛОДЖЕННЯ	Макс.	32	43
	Мін.	21	-5
НАГРІВАННЯ	Макс.	27	24
	Мін.	16	-15

ПРИМІТКА: • Пристрій можна використовувати для охолодження нежитлої кімнати (при температурі на вулиці до -5°C), наприклад комп'ютерного залу з температурою приміщення від 21°C і рівнем вологості до 80%.

Інформація для користувачів щодо збирання й утилізації старого обладнання й використаних батарейок



Такі символи на продуктах, упаковках і/або супровідних документах означають, що використані електричні та електронні прилади та батарейки не слід змішувати із загальними побутовими відходами. Для правильної обробки, утилізації та переробки старих продуктів і використаних батарейок здавайте їх у відповідні збиральні пункти відповідно до національного законодавства та Директив 2002/96/ЄС і 2006/66/ЄС.

Правильно утилізуючи ці продукти та батарейки, ви допомагаєте економити цінні ресурси та уникати потенційно негативного впливу на здоров'я людини і навколишнє середовище, який може виникнути внаслідок неправильної обробки відходів.

Докладніше про збирання та переробку старих продуктів і батарейок можна дізнатися у місцевих органах управління, служби з утилізації відходів або в точці продажу, де було придбано товар.

За неправильну утилізацію цих відходів можуть накладатися штрафи відповідно до національного законодавства.



Для бізнес-користувачів у Європейському Союзі

Для отримання інформації стосовно утилізації електричного або електронного обладнання, зверніться до свого дилера або постачальника.

[Інформація стосовно утилізації у країнах поза межами Європейського Союзу]

Ці символи дійсні лише у країнах Європейського Союзу. Якщо потрібно утилізувати такі прилади, дізнайтеся про правильний спосіб їхньої утилізації у місцевих уповноважених органів або дилера.



Зверніть увагу на символ батарейки (два нижні приклади символів):

Цей символ може використовуватися в поєднанні із знаком хімічного елемента. У цьому випадку батарейка відповідатиме вимогам, визначеним Директивою для цього хімічного елемента.

СИСТЕМА МУЛЬТИ КОНДИ ЦІЮВАННЯ

ВИЗНАЧЕННЯ

Система мультикондиціонування складається із зовнішнього блоку, під'єданого до кількох внутрішніх блоків.

ВНУТРІШНІЙ БЛОК

- Внутрішні блоки можуть працювати окремо або одночасно.
- Перевага режиму роботи надається першому увімкненому пристрою.
- Під час роботи пристрою режими нагрівання та охолодження не можна увімкнути одночасно для іншого внутрішнього блоку.
- Індикатор потужності блимає, щоб повідомити, що внутрішній блок знаходиться в режимі очікування іншого режиму роботи.

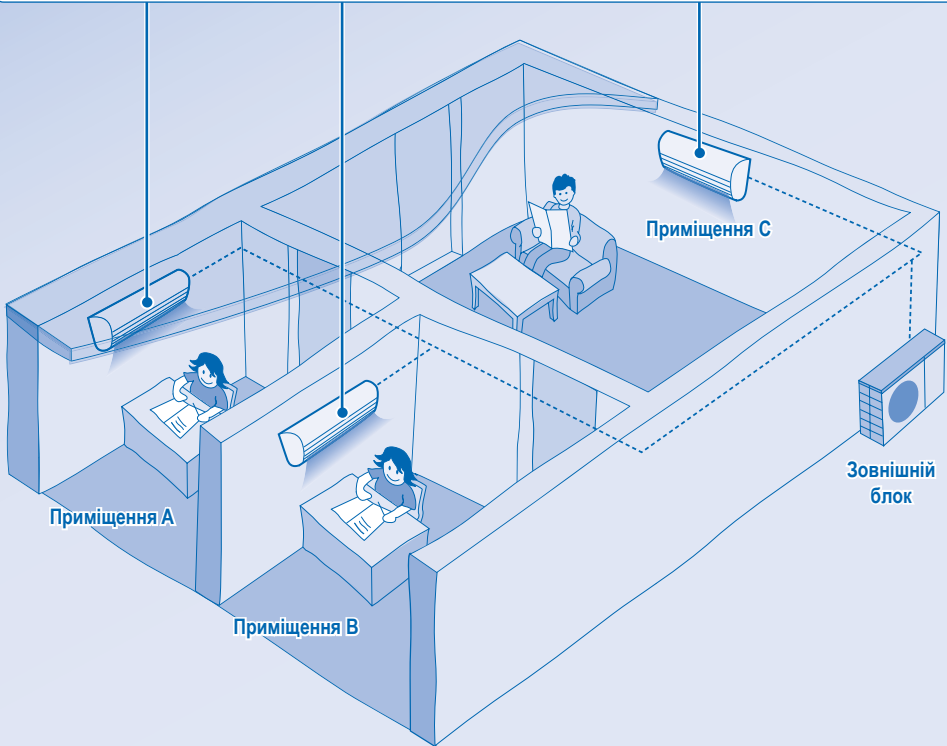

ОГЛЯД ПРОДУКТУ ТА ФУНКЦІОНУВАННЯ (БЕЗДРОТОВИЙ ПУЛЬТ ДИСТАНЦІЙНОГО УПРАВЛІННЯ)

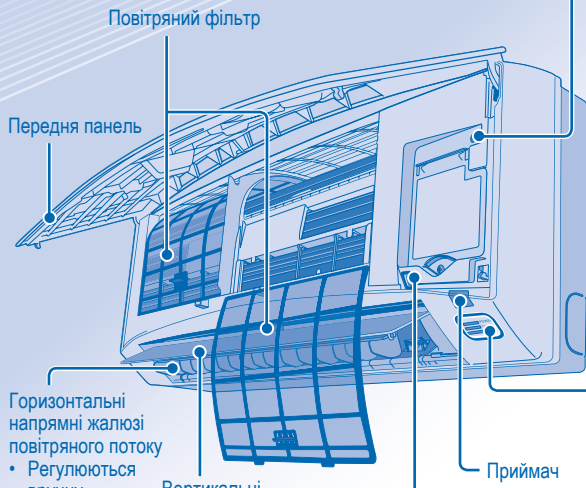

Горизонтальні напрямні жалюзі повітряного потоку
• Регулюються вручну.



Вертикальні напрямні жалюзі повітряного потоку
• Не регулюйте вручну.

Дисплей кодів помилок (лише для технічного обслуговування)

Випромінювач, максимальна відстань: 8 м

Кнопка «Auto OFF/ON» (автоматичного вимкнення/увімкнення)

- Для керування приладом, якщо пульт дистанційного управління далеко знаходиться або несправний.

Дії	Режим
Натисніть один раз.	автоматична
Утримайте кнопку, доки не почуєте 1 звуковий сигнал, а потім відпустіть її.	Охолодження
1. Утримайте кнопку, доки не почуєте 2 звукові сигнали, а потім відпустіть її. 2. Натисніть кнопку SET протягом 5 секунд.	Нагрівання
Натисніть кнопку, щоб вимкнути прилад.	

ІНДИКАТОР

- POWER (Зелений)
- TIMER (Оранжевий)
- FILTER (Червоний)

Дисплей пульта дистанційного управління

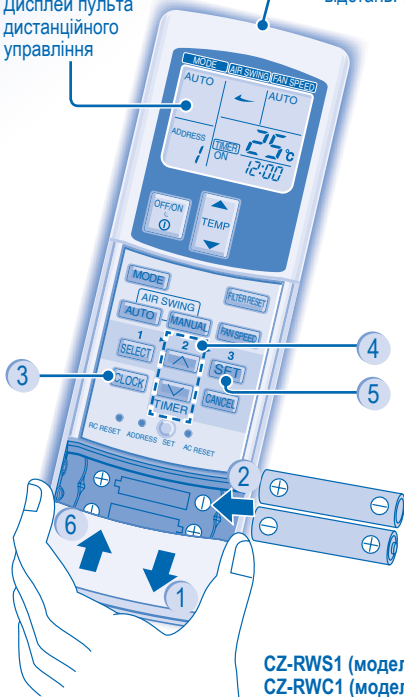

Підготовка пульта дистанційного управління

- 1 Натисніть і витягніть
- 2 Вставте батарейки AAA або R03 (можна використовувати 1 рік)
- 3 Натисніть кнопку «CLOCK» (годинник)
- 4 Установіть час
- 5 Підтвердьте
- 6 Закрийте кришку

CZ-RWS1 (модель із тепловим насосом)
CZ-RWC1 (модель із охолоджувальною системою)



ВМИКАННЯ АБО ВИМИКАННЯ ПРИСТРОЮ



ВСТАНОВЛЕННЯ ТЕМПЕРАТУРИ

- Діапазон вибору: 16°C ~ 31°C.



ВИБІР РОБОЧОГО РЕЖИМУ

РЕЖИМ «АУТО» (АВТОМАТИЧНИЙ) – ДЛЯ ЗРУЧНОСТІ КЕРУВАННЯ

- Пристрій вибирає робочий режим відповідно до настройки температури, температури у приміщенні та на вулиці.

РЕЖИМ «HEAT» (НАГРІВАННЯ) – ДЛЯ ТЕПЛОГО ПОВІТРЯ

- Пристрою потрібен час для нагрівання повітря.

РЕЖИМ «FAN» (ВЕНТИЛЯТОР) – ЦИРКУЛЯЦІЯ ПОВІТРЯ ПО КІМНАТІ

РЕЖИМ «COOL» (ОХОЛОДЖЕННЯ) – ДЛЯ ХОЛОДНОГО ПОВІТРЯ

РЕЖИМ «DRY» (СУХЕ ПОВІТРЯ) – ДЛЯ ЗНИЖЕННЯ ВОЛОГОСТІ ПОВІТРЯ

- Пристрій працює з низькою швидкістю роботи вентилятора для поступового охолодження.
- Під час поступового осушування повітря внутрішній вентилятор працює на низькій швидкості.
- Рух направляючого клапана може не відповідати показникам на дисплеї пульта дистанційного управління.



ВИБІР ШВИДКОСТІ ВЕНТИЛЯТОРА (3 ВАРІАНТИ)



- У режимі «АУТО» швидкість внутрішнього вентилятора автоматично регулюється відповідно до робочого режиму.
- Якщо режим роботи встановлено у значення «Fan», швидкість роботи вентилятора буде встановлено у значення «MEDIUM» (середня) незалежно від настройки температури.



РЕГУЛЮВАННЯ ПОТОКУ ПОВІТРЯ

- Підтримує провітрювання кімнати.
- Повітря рівномірно подається через 4 вихідні отвори.



- Існують 3 параметри автоматичного спрямування вертикального повітряного потоку з однаковими кутами обдування по горизонталі.
- Вертикальний потік повітря відхиляється вгору і вниз автоматично.
- Не регулюйте вертикальний напрямок потоку повітря вручну.



- Існує 4 варіанти регулювання вертикального напрямку потоку повітря вручну.
- За допомогою пульта дистанційного управління можна відрегулювати бажаний напрямок потоку повітря.

ВСТАНОВЛЕННЯ ЩОДЕННОГО ТАЙМЕРА

- Для вмикання або вимикання пристрою у попередньо встановлений час.



Для таймера
виберіть
значення «ON»
(увімк.) або
«OFF» (вимк.).



Установіть час.



Підтвердьте.

- Щоб скасувати значення «ON» (увімк.) або «OFF» (вимк.) таймера, натисніть **CANCEL**.
- Якщо встановлено значення «ON» (увімк.) таймера, пристрій може запуснитися до фактичного встановленого часу, щоб вчасно досягти бажаної температури.
- Робота таймера вмикається за часом, встановленим на пульті дистанційного управління, і повторюється кожного дня. Щоб установити годинник, див. розділ «Підготовка пульта дистанційного управління».
- Таймер з часом, найближчим до поточного, буде активовано першим.
- Якщо таймер скасовано вручну, попередню настройку можна відновити, натиснувши **SET**.
- Якщо енергоспоживання вимкнути на час більший, від однієї години, годинник і таймер потрібно буде знову встановити.

НЕОБОВ'ЯЗКОВІ НАСТРОЙКИ

- Щоб запобігти випадковому вмиканню, кожному внутрішньому блоку можна призначити різну адресу.
- Натисніть повторно, щоб вибрати бажану настройку адреси.



- За промовчанням вибрано значення «ADDRESS 1». У звичайному режимі роботи цю настройку змінювати не потрібно.
- Якщо адресу встановлено на значення «GROUP», одночасно можуть працювати кілька внутрішніх блоків.



Натисніть, щоб відновити настройку пульта дистанційного управління, яка використовується за промовчанням.



Не використовується у звичайному режимі роботи.



ПОРАДА

- Щоб знизити рівень споживання енергії у режимі охолодження, закрийте вікно занавісками, щоб сонячне світло та вулична спека не потрапляли у приміщення.

ОГЛЯД ПРОДУКТУ ТА ФУНКЦІОНУВАННЯ (ДРОТОВИЙ ПУЛЬТ ДИСТАНЦІЙНОГО УПРАВЛІННЯ)

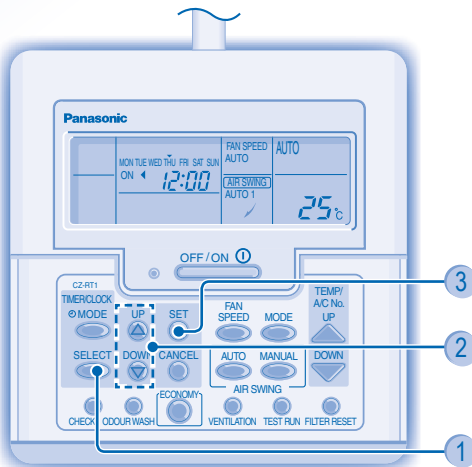
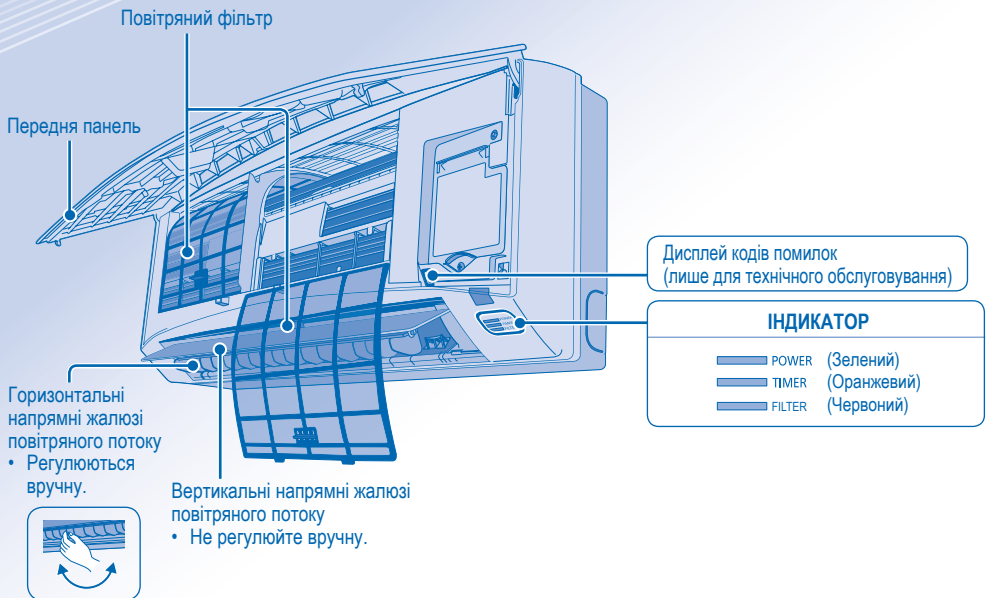

CZ-RT1

- Для роботи у звичайному режимі кнопки , , не повинні використовуватися.

Підготовка пульта дистанційного управління

- 1 Натисніть кнопку
- 2 Натисніть, щоб установити день
- 3 Підтвердьте
- 4 Повторіть кроки 2 і 3, щоб установити поточний час.

OFF / ON 

ВМІКАННЯ АБО ВИМКАННЯ ПРИСТРОЮ

UP



DOWN



ВСТАНОВЛЕННЯ ТЕМПЕРАТУРИ

- Діапазон вибору: 16°C ~ 31°C.

MODE



ВИБІР РОБОЧОГО РЕЖИМУ

Режим «AUTO» (автоматичний) – Для зручності керування

- Пристрій вибирає робочий режим відповідно до настройки температури, температури у приміщенні та на вулиці.

Режим «HEAT» (нагрівання) – Для теплого повітря

- Пристрою потрібен час для нагрівання повітря.

Режим «FAN» (вентилятор) – Циркуляція повітря по кімнаті

Режим «COOL» (охолодження) – Для холодного повітря

Режим «DRY» (сухе повітря) – Для зниження вологості повітря

- Пристрій працює з низькою швидкістю роботи вентилятора для поступового охолодження.
- Під час поступового осушування повітря внутрішній вентилятор працює на низькій швидкості.
- Рух направляючого клапана може не відповідати показникам на дисплеї пульта дистанційного управління.

FAN
SPEED

ВИБІР ШВИДКОСТІ ВЕНТИЛЯТОРА (3 ВАРІАНТИ)



- У режимі «AUTO» швидкість внутрішнього вентилятора автоматично регулюється відповідно до робочого режиму.
- Якщо режим роботи встановлено у значення «Fan», швидкість роботи вентилятора буде встановлено у значення «MED» (середня) незалежно від настройки температури.



AIR SWING

РЕГУЛЮВАННЯ ПОТОКУ ПОВІТРЯ

- Підтримує провітрювання кімнати.
- Повітря рівномірно подається через 4 вихідні отвори.

AUTO



- Вертикальний потік повітря відхиляється вгору і вниз автоматично.
- Не регулюйте вертикальний напрямок потоку повітря вручну.

MANUAL



- Існує 4 варіанти регулювання вертикального напрямку потоку повітря вручну.
- За допомогою пульта дистанційного управління можна відрегулювати бажаний напрямок потоку повітря.

ВСТАНОВЛЕННЯ ЩОДЕННОГО ТАЙМЕРА

- Для вмикання або вимкання пристрою у попередньо встановлений час.

1

MODE



Введіть режим щоденного таймера.

2

SELECT



Для таймера виберіть значення «ON» (увімк.) або «OFF» (вимк.).

3

UP



DOWN



Установіть час.

4

SET



Підтвердіть.

- Щоб скасувати значення «ON» (увімк.) або «OFF» (вимк.) таймера, натисніть  .

- Якщо встановлено значення «ON» (увімк.) таймера, пристрій може запуститися до фактичного встановленого часу, щоб вчасно досягти бажаної температури.
- Робота таймера вмикається за часом, встановленим на пульті дистанційного управління, і повторюється кожного дня. Щоб установити годинник, див. розділ «Підготовка пульта дистанційного управління».
- Таймер з часом, найближчим до поточного, буде активовано першим.
- Якщо таймер скасовано вручну, попередню настройку можна відновити, натиснувши .
- Якщо енергоспоживання вимкнути на час більший, від однієї години, годинник і таймер потрібно буде знову встановити.

ПОРАДА

- Щоб знизити рівень споживання енергії у режимі охолодження, закрийте вікно завісками, щоб сонячне світло та вулична спека не потрапляли у приміщення.

ВСТАНОВЛЕННЯ ЩОТИЖНЕВОГО ТАЙМЕРА

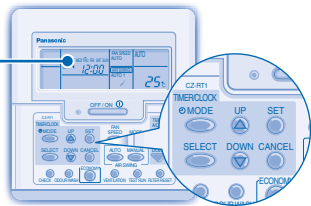

Загориться, якщо вибрано роботу таймера

за один день можна встановити 6 різних програм (1-6)

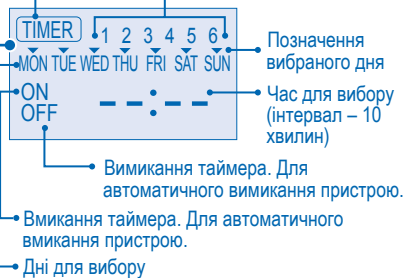

Позначення вибраного дня

Час для вибору (інтервал – 10 хвилин)

Вимкнення таймера. Для автоматичного вимкнення пристрою.

Вмикання таймера. Для автоматичного вмикання пристрою.

Дні для вибору

Змінення зображення на дисплеї

1. Утримайте протягом 3 секунд кнопку щоб відобразити на дисплеї щотижневий таймер.

Виберіть дні для активації таймера

2. Натисніть кнопку , щоб ввести день.
3. Натисніть кнопку або , щоб вибрати потрібний день. Вибраний день виділяється позначкою . Натисніть , щоб установити або зняти позначку . Повторюючи цей крок, ви вибираєте інший день.

Вибір значення «ON» (увімк.)/«OFF» (вимк.) для таймера

4. Натисніть кнопку , щоб ввести значення «Timer 1» (таймер 1).
5. Натисніть кнопку або , щоб вибрати значення «ON» (увімк.) або «OFF» (вимк.).
6. Натисніть кнопку , щоб підтвердити вибір.

Вибір значень таймера

7. Натисніть кнопку або , щоб вибрати потрібний час. Якщо час потрібно вибрати разом із бажаною

температурою, натисніть кнопки , щоб вибрати температуру.

8. Натисніть кнопку , щоб підтвердити настройку.
- Повторіть кроки 5-8, щоб установити значення «Timer» (2-6) або натисніть кнопку , щоб скасувати пов'язані таймери.

ВІДОМОСТІ ПРО РОБОТУ

- Щотижневий таймер можна установити лише за допомогою дротового пульта дистанційного управління, утримайте протягом 3 секунд кнопку , щоб вибрати щоденний або щотижневий таймер.
- Щоденний і щотижневий таймери не можна установити одночасно.
- Сприяє заощадженню електроенергії, даючи змогу настроїти до 6 таймерів на будь-який день.
- Одну й ту саму програму таймера не можна установити в один день.

Перевірка таймера

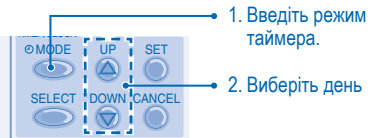

1. Введіть режим таймера.

2. Виберіть день

3. На дисплеї відобразиться програма для кожного вибраного дня.

Змінення або додавання таймера

- Виконайте перевірку роботи таймера, щоб вибрати день. Повторіть кроки 4-8, щоб змінити наявну програму таймера або додати нову.

Скасування таймера

- Виконайте наведені нижче кроки, щоб скасувати роботу таймера на певний день.

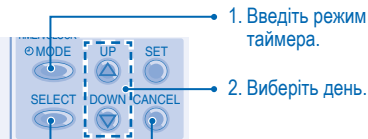

1. Введіть режим таймера.

2. Виберіть день.

3. Натисніть, щоб ввести день.

4. Натисніть, щоб скасувати установлений таймер.

Вимкнення щотижневого таймера

- Щоб вимкнути щотижневий таймер, натисніть кнопку , а потім .

Увімкнення щотижневого таймера

- Щоб увімкнути попередню настройку щотижневого таймера, натисніть кнопку , а потім .

ДОГЛЯД ТА ОЧИЩЕННЯ



- Перед чисткою пристрою вимкніть живлення.
- Не торкайтеся алюмінієвих пластин, гострі частини можуть завдати травм.

ВКАЗІВКИ З МИТТЯ

- Не використовуйте бензол, розчинник або очищувальну пасту.
- Використовуйте лише мило (\approx pH7) або нейтральний побутовий миючий засіб.
- Не мийте пристрій водою, температура якої перевищує 40 °С.

ПОРАДИ

- Регулярно очищуйте фільтр для якісної роботи пристрою та зниження рівня енергоспоживання.
- З питань періодичного огляду звертайтеся до найближчого дилера.

АЛЮМІНІЄВІ РЕБРА

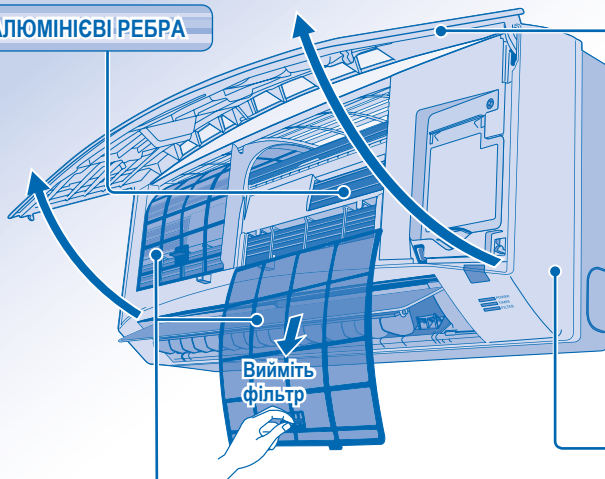

ПЕРЕДНЯ ПАНЕЛЬ

Зняття передньої панелі

- Підніміть та потягніть на себе, щоб зняти передню панель.
- Легенько протріть і висушіть.

Встановлення передньої панелі

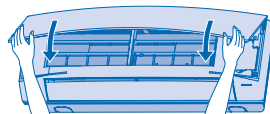

- Натисніть на обидва краї передньої панелі, щоб надійно її закрити.

ВНУТРІШНІЙ БЛОК

Витріть пристрій м'якою сухою тканиною.

ПОВІТРЯНИЙ ФІЛЬТР

- Повітряний фільтр необхідно чистити кожні 2 тижні.
- Легенько витріть фільтр змоченою у воді тканиною, щоб не пошкодити його поверхню.
- Ретельно висушіть фільтр у тіні, тримаючи подалі від вогню або прямих сонячних променів.
- Замінійте пошкоджені фільтри.

Обслуговування повітряного фільтра

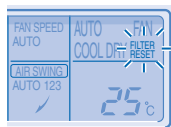

Очистка потрібна в таких випадках:

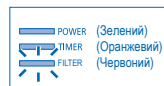

На дисплеї пульта дистанційного управління відображається надпис «FILTER RESET» (відновити фільтр). (для дротового пульта дистанційного управління)

На індикаторному дисплеї загорасться надпис «FILTER» (фільтр). (для бездротового пульта дистанційного управління)



- Повітряний фільтр рекомендовано чистити кожні 6 тижнів.
- Після очистки повітряного фільтра натисніть кнопки  /  для відновлення.
- Не вмикайте пристрій без повітряного фільтра.
- Обережно мийте фільтр водою, щоб уникнути пошкодження його поверхні.
- Не сушіть його за допомогою фена або кухонної плити.
- Замінійте будь-який пошкоджений повітряний фільтр.

УСУНЕННЯ НЕСПРАВНОСТЕЙ

Ці ознаки не вказують на несправну роботу.

Ознака	Причина
Із внутрішнього блоку виходить туман.	• Ефект конденсації внаслідок процесу охолодження.
Під час роботи витікає вода.	• Потік холодильного агента всередині пристрою.
Специфічний запах у кімнаті.	• Запах «сирості» може відходити від стін, килимів, меблів або одягу.
Вентилятор внутрішнього блоку час від часу зупиняється, якщо вибрано автоматичну настройку швидкості роботи вентилятора.	• Це дає змогу усунути запах у кімнаті.
Робота відкладається на кілька хвилин, а потім знову відновлюється.	• Затримка забезпечує захист компресора приладу.
Із зовнішнього блоку виливається вода/ виходить пара.	• У трубах сталася конденсація або випаровування.
Індикатор таймера завжди увімкнений.	• Налаштування таймера повторюються кожного дня після встановлення.
Вентилятор внутрішнього блоку час від часу зупиняється під час нагрівання.	• Для уникнення ефекту охолодження.
Під час роботи можна почути звук клацання.	• Зміна температури спричиняє розширення/стягування пристрою.
Пристрій перемикається в режим «FAN» (вентилятор), і повітря зволожується.	• Це трапляється, коли температура в кімнаті досягає встановленої (пристрій переходить у режим «FAN» і рівень вологості підвищується).
Під час нагрівання із внутрішнього блоку виходить шум.	• Це трапляється внаслідок змінення подачі пару холодильного агента, коли пристрій зупиняється та запускається.
Після натиснення кнопки «OFF/ON» пристрій не одразу зупиняється.	• Відбувається процес охолодження. Він зупиниться приблизно через 60 секунд.
Пристрій час від часу зупиняється. (відображається надпис «DEFROST» (розморожування) на пульті дистанційного управління)	• Пристрій знаходиться у режимі розморожування, тому іній, який розтанув, витікає із зовнішнього блоку.
Потік повітря не з'являється одразу після запуску пристрою. (на дисплеї пульта дистанційного управління з'являється надпис «PRE HEAT» (попереднє нагрівання))	• Пристрій розігрівається перед подачею теплого повітря.
Пристрій запускається після відновлення живлення.	• Автоматичне відновлення роботи увімкнено й працює відповідно до попередньої установки.
У режимі осушування видувається холодне повітря.	• Пристрій увімкнув режим охолодження на низькій швидкості роботи вентилятора для осушування повітря в кімнаті.
Швидкість роботи вентилятора час від часу змінюється в режимі нагрівання.	• Температура в кімнаті досягла настройки, вказаної на пульті дистанційного управління. Якщо температура в кімнаті знову впаде, швидкість роботи вентилятора відновиться відповідно до настройок на дисплеї пульта дистанційного управління.
В режимі нагрівання із зовнішнього блоку виходить пара.	• Це трапляється внаслідок активації режиму розморожування в радіаторі.

Перш ніж телефонувати у службу підтримки, перевірте таке.

Ознака	Дії
Режим нагрівання/охолодження працює неефективно.	<ul style="list-style-type: none">• Правильно настройте температуру.• Закрийте всі двері та вікна.• Почистіть або замініть фільтри.• Усуньте будь-які перешкоди перед отворами для входу та виходу повітря.
Режим нагрівання не працює.	<ul style="list-style-type: none">• Пристрій примусово вмикається в режим охолодження лише в нежилої кімнаті, наприклад у комп'ютерному залі.
Шум під час роботи.	<ul style="list-style-type: none">• Переконайтеся, що пристрій не установлено під нахилом і що решітка отвору забору повітря правильно закрита.
Пульт дистанційного управління не працює. (Дисплей бездротового пульта дистанційного управління тьмянний або сигнал слабкий.)	<ul style="list-style-type: none">• Правильно вставте батарейки.• Замініть батарейки із слабким зарядом.
Пристрій не працює.	<ul style="list-style-type: none">• Перевірте, чи вимкнено автоматичний вимикач.• Переконайтеся, що таймери встановлено.
Пристрій не отримує сигнал із пульта дистанційного управління.	<ul style="list-style-type: none">• Переконайтеся, що перед приймачем немає перешкод.• Переконайтеся, що адресу правильно встановлено.• Переконайтеся, що передача сигналу пульта дистанційного управління відбувається у визначеному діапазоні.• певні флуоресцентні індикатори можуть перешкоджати роботі передавача сигналів. Зверніться до найближчого дилера.
Пристрій зупинився та блимає індикатор «TIMER» (таймер).	<ul style="list-style-type: none">• Вимкніть живлення, щоб перезапустити пристрій (індикатор «TIMER» (таймер) перестане блимати).• Увімкніть живлення й перезапустіть пристрій.• Якщо індикатор «TIMER» знову блимає, зверніться до найближчого дилера.

ДЛЯ ПЕРІОДИЧНОГО ОГЛЯДУ ПІСЛЯ ТРИВАЛОГО НЕВИКОРИСТАННЯ

- Перевірка пульта дистанційного управління (бездротовий пульт дистанційного управління).
- Перешкоди перед отворами для входу та виходу повітря відсутні.
- Скористайтеся кнопкою «Auto OFF/ON» (автоматичного увімкнення вимкнення), щоб вибрати режим охолодження/нагрівання; через 15 хвилин після початку роботи така різниця температур між отвором для входу та отвором для виходу повітря – нормальне явище:
Охолодження: $\geq 8^{\circ}\text{C}$ Нагрівання: $\geq 14^{\circ}\text{C}$

ПІД ЧАС ТРИВАЛОГО НЕВИКОРИСТАННЯ

- Активуйте режим нагрівання на 2-3 години, щоб ретельно усунути вологу, яка залишилася у внутрішніх частинах, щоб уникнути появи плісняви.
- Вимкніть живлення.
- Вийміть батарейки з пульта дистанційного управління (бездротового).

УМОВИ, ЗА ЯКИХ НЕ ВІДБУВАЄТЬСЯ ОБСЛУГОВУВАННЯ

ВИМКНІТЬ ЖИВЛЕННЯ, а потім ЗАТЕЛЕФОНУЙТЕ авторизованому дистриб'ютору у таких випадках:

- Незвичайний шум під час роботи.
- У пульт дистанційного управління потрапила вода/ сторонні предмети.
- Із внутрішнього блоку витікає вода.
- Автоматичний вимикач часто вмикає пристрій.
- Шнур живлення стає дуже теплим.
- Перемикачі або кнопки неправильно працюють.

ІНФОРМАЦІЯ ЩОДО ТЕРМІНУ СЛУЖБИ (ПРИДАТНОСТІ)

Встановлений виробником термін служби (придатності) цього виробу дорівнює 7 рокам з дати виготовлення за умови, що виріб використовується у суворій відповідності до дійсної інструкції з експлуатації та технічних стандартів, що застосовуються до цього виробу.



MEMO

A series of horizontal dotted lines for writing.

QUICK GUIDE/PANDUAN SEGERA/簡易指南/คู่มือการใช้งานอย่างย่อ/PEDOMAN CEPAT/GUÍA RÁPIDA/КОРОТКА ІНСТРУКЦІЯ/ШВИДКИЙ ПОСІБНИК

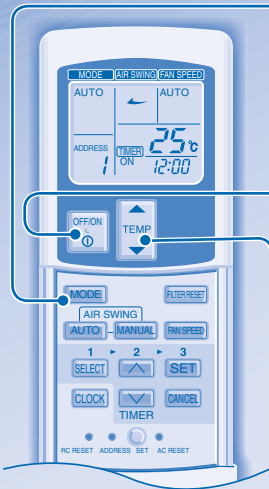

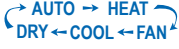

WIRELESS REMOTE CONTROL • ALAT KAWALAN JAUH TANPA DAWAI • 無線遙控器 • รีโมทคอนโทรลไร้สาย • REMOT CONTROL NIRKABEL • CONTROL REMOTO INALÁMBRICO • БЕСПРОВОДНОЙ ПУЛЬТ ДИСТАНЦИОННОГО УПРАВЛЕНИЯ • БЕДРОТОВИЙ ПУЛЬТ ДИСТАНЦІЙНОГО УПРАВЛІННЯ

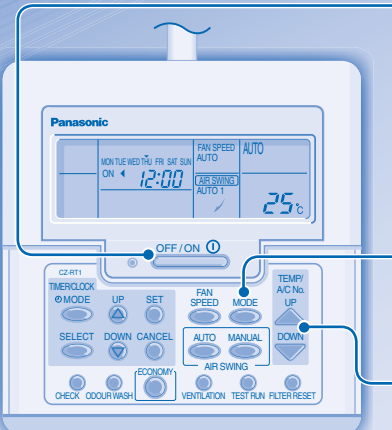

1  	Select the desired mode • Memilih mod yang dikehendaki • 選擇所需要的模式 • เลือกโหมดที่ต้องการ • Memilih mode yang diinginkan • Selezionare el modo deseado • Выберите необходимый режим • Оберіть потрібний режим
2 	Start/stop the operation • Untuk memulakan/menghentikan operasi • 開始/停止操作 • เริ่ม/หยุด การทำงาน • Menghidupkan/mematikan pengoperasian unit • Inicie/detenga la operación • Включить/остановить работу • Початок/завершення роботи
3 	Select the desired temperature • Memilih suhu yang dikehendaki • 選擇所需要的溫度 • เลือกอุณหภูมิที่ต้องการ • Memilih suhu yang diinginkan • Selezionare la temperatura deseada • Выберите необходимую температуру • Установіть потрібну температуру

WIRED REMOTE CONTROL • ALAT KAWALAN JAUH TERDAWAI • 有線遙控器 • รีโมทคอนโทรลมีสาย • REMOT CONTROL BERKABEL • CONTROL REMOTO CON CABLE • ПРОВОДНОЙ ПУЛЬТ ДИСТАНЦИОННОГО УПРАВЛЕНИЯ • ДРОТОВИЙ ПУЛЬТ ДИСТАНЦІЙНОГО УПРАВЛІННЯ



1 	Start/stop the operation • Untuk memulakan/menghentikan operasi • 開始/停止操作 • เริ่ม/หยุด การทำงาน • Menghidupkan/mematikan pengoperasian unit • Inicie/detenga la operación • Включить/остановить работу • Початок/завершення роботи
2  	Select the desired mode • Memilih mod yang dikehendaki • 選擇所需要的模式 • เลือกโหมดที่ต้องการ • Memilih mode yang diinginkan • Selezionare el modo deseado • Выберите необходимый режим • Оберіть потрібний режим
3 	Select the desired temperature • Memilih suhu yang dikehendaki • 選擇所需要的溫度 • เลือกอุณหภูมิที่ต้องการ • Memilih suhu yang diinginkan • Selezionare la temperatura deseada • Выберите необходимую температуру • Установіть потрібну температуру

Pursuant to the directives 2004/108/EC, article 9(2) and 2006/42/EC, Annex I article 1.7.3
 Panasonic Testing Centre
 Panasonic Marketing Europe GmbH
 Winsbergring 15, 22525 Hamburg, Germany

Panasonic Corporation
 Website: <http://panasonic.net>