

Before using your air-conditioner, please read this operating instructions carefully and keep it for future reference.



Panasonic

Room Air Conditioner

OPERATING INSTRUCTIONS



COOLING MODEL :-

(Refrigerant : R22)



Indoor
CS-C18BKP
CS-C24BKP

Outdoor
CU-C18BKP5
CU-C24BKP5

HEAT-PUMP MODEL :-

(Refrigerant : R22)



Indoor
CS-A18BKP
CS-A24BKP

Outdoor
CU-A18BKP5
CU-A24BKP5

COOLING MODEL :-

(Refrigerant : R407C)

Indoor
CS-V18BKP
CS-V24BKP

Outdoor
CU-V18BKP5
CU-V24BKP5

ENGLISH P. 1 – P. 10
 PORTUGUÊS P. 11 – P. 20
 DEUTSCH P. 21 – P. 30
 FRANÇAIS P. 31 – P. 40
 NEDERLAND P. 41 – P. 50
 ITALIANO P. 51 – P. 60
 GREEK P. 61 – P. 70
 ESPAÑOL P. 71 – P. 80
 RUSSIAN P. 81 – P. 92



MATSUSHITA INDUSTRIAL CORP.
 LOT 2, PERSIARAN TENGGU AMPUAN, SECTION 21,
 SHAH ALAM INDUSTRIAL SITE, SELANGOR, MALAYSIA

Благодарим за покупку бытового кондиционера воздуха Panasonic.

СОДЕРЖАНИЕ

- ▶ **Свойства** 81
- ▶ **Меры предосторожности** 82
 - Меры предосторожности при установке
 - Меры предосторожности при эксплуатации
- ▶ **Наименование компонентов кондиционера** 83~84
 - Внутренний блок
 - Наружный блок
 - Принадлежности
 - Пульт дистанционного управления
- ▶ **Подготовительные операции перед началом эксплуатации** 85
 - Внутренний блок
 - Пульт дистанционного управления
- ▶ **Как пользоваться кондиционером** .. 85~86
- ▶ **Установка таймера** 87
- ▶ **Режимы, обеспечивающие повышенное удобство использования** 87
 - Ночной режим работы
 - Экономичный режим работы
 - Мощный режим работы
- ▶ **Содержание и уход** 88
 - Очистка внутреннего модуля и пульта дистанционного управления
 - Очистка воздушного фильтра
 - Очистка передней панели
 - Фильтры очистки воздуха
 - Проверка перед началом сезона
 - Когда кондиционеру предстоит длительный простой
 - Рекомендуемый осмотр
- ▶ **Полезная информация** 89
- ▶ **Советы по эксплуатации и экономии электроэнергии** 89
- ▶ **Поиск и устранение неисправностей** 90
 - Нормальная работа
 - Ненормальная работа
 - Ситуации, когда необходим срочный вызов специалиста фирмы

Примечание:

Перед использованием кондиционера, пожалуйста, внимательно прочитайте эти инструкции по управлению и храните их для обращения в будущем.

Свойства

- **Кнопка с подсветкой**
Для удобства при работе в темноте. (Смотри страницу 84)
- **Автоматический режим**
Определение температуры в помещении с целью выбора оптимального режима. (Смотри страницу 85)
- **Режим сна**
Не допускайте перегрева или переохлаждения комнаты во время сна. (Смотри страницу 87)
- **Экономичный режим**
Для снижения потребления электроэнергии. (Смотри страницу 87)
- **Режим повышенной мощности**
Быстро доводит температуру в комнате до желаемой. (Смотри страницу 87)
- **Съемная передняя панель**
Для быстрой и удобной очистки (водостойка). (Смотри страницу 88)
- **Воздушный фильтр с катехином**
С помощью этого фильтра можно поглощать пыль, табачный дым и мелкие частицы в помещении. Он также способен предотвращать рост и развитие попавших в него бактерий и вирусов. (Смотри страницу 88)
- **Освежающий дезодорирующий фильтр с питанием от солнечной батареи.**
Используется для удаления неприятного запаха и освежения воздуха в помещении. (Смотри страницу 88)
- **Автозапуск**
Автоматически включает устройство в случае обрыва электропитания. (Смотри страницу 89)
- **Аонденср с покрытием синего цвета в наружном**
Это наиболее усовершенствованное антикоррозийное.
- **НЕ ЗАГРЯЗНЯЕТ ОКРУЖАЮЩУЮ СРЕДУ**
(Для хладагента: тип R407C)
Используемый охладитель R407C не вызывает разрушения озонового слоя и уменьшает риск создания тепличного эффекта.



ПРЕДУПРЕЖДЕНИЕ

- 1) В случае повреждения шнура питания или возникновения необходимости его замены, эту операцию, во избежание несчастного случая, должен выполнять только изготовитель, его представитель или квалифицированный работник.
- 2) Прежде, чем проводить технический осмотр устройства, выключите напряжение или выдерните шнур из розетки.
- 3) Не производите ремонт самостоятельно.
В случае неисправности устройства, не пытайтесь отремонтировать его самостоятельно. По всем вопросам, связанным с ремонтом, обращайтесь к продавцу или агенту по обслуживанию.
- 4) Отключите питание (Отсоедините агрегат от электросети). В аварийной ситуации выдерните вилку шнура питания из розетки, используйте прерыватель тока или с помощью выключателя разомкните электрическую цепь с тем, чтобы полностью изолировать агрегат от электросети.



ПРЕДОСТЕРЕЖЕНИЕ

ЕСЛИ В ДАННЫЙ МОМЕНТ ВЫ НЕ ПОЛЬЗУЕТЕСЬ ЭТОМ УСТРОЙСТВОМ, ВЫДЕРНИТЕ ВИЛКУ ИЗ РОЗЕТКИ (ЕСЛИ ФИЛЬТР ПОДКЛЮЧЕН К СЕТИ С ПОМОЩЬЮ ШТЕПСЕЛЬНОГО РАЗЪЕМА).

Создаваемый шум.

По данным, полученным в результате испытания в соответствии со стандартом JIS C 9612, средневзвешенное значение звукового давления, создаваемого настоящим агрегатом, не превышает 70 дБ (А).

Максимальная способность охлаждения
1 м от агрегата

ВАЖНАЯ ИНФОРМАЦИЯ

Замену или установку штепсельных разъемов должен производить только уполномоченный квалифицированный персонал.

Провода в сетевом кабеле имеют различную цветовую маркировку:

Зеленый и желтый	: Земля
Синий	: Нейтраль
Коричневый	: Фаза

“Если цвет проводов в сетевом кабеле устройства не совпадает с маркировкой контактов вашего разъема, действуйте следующим образом:

Провод, окрашенный в зеленый и желтый цвета должен быть подсоединен к контакту, маркированному буквой E, либо имеющему специальный символ заземления ⊕, либо окрашенному в зеленый или желтый цвета.

Провод, окрашенный в синий цвет, должен быть подсоединен к контакту, маркированному буквой N или окрашенному в черный цвет.

Провод, окрашенный в коричневый цвет, должен быть подсоединен к контакту, маркированному буквой L или окрашенному в красный цвет.”

МЕРЫ ПРЕДОСТОРОЖНОСТИ

Перед началом эксплуатации кондиционера тщательно изучите раздел “Меры предосторожности”.

- Во избежание получения травм пользователем и окружающими людьми неукоснительно соблюдайте приведенные ниже инструкции.
- Неправильное обращение с кондиционером вследствие игнорирования приведенных ниже инструкций может послужить причиной причинения вреда здоровью или повреждения кондиционера, степень серьезности которых условно обозначена в тексте настоящей Инструкции следующими символами:

ПРЕДУПРЕЖДЕНИЕ

Этот знак предупреждает о возможности летального исхода или серьезной травмы.

ПРЕДОСТЕРЕЖЕНИЕ

Этот знак предупреждает о возможности получения травмы.

- Указания, которые должны обязательно выполняться, обозначаются в тексте следующими символами:



Этот символ (с белым задним фоном) означает действие, выполнение которого **ЗАПРЕЩАЕТСЯ**.





Этот символы (с белым задним фоном) означают действия которые **НЕОБХОДИМЫ**.

■ Меры предосторожности при эксплуатации

ПРЕДОСТЕРЕЖЕНИЕ

- **Не устанавливайте, не демонтируйте и не переносите устройство самостоятельно.** Неправильная установка может привести к утечкам воды, поражению электрическим током или возникновению пожара. Для установки обращайтесь к уполномоченному представителю или специалистам фирмы.

ПРЕДОСТЕРЕЖЕНИЕ



-  **Данный комнатный кондиционер должен быть заземлен.** Некачественное заземление грозит поражением электрическим током.
- **Правильно присоедините дренажные трубки.** Иначе вода будет вытекать наружу.
-  **Не ставьте устройство в помещениях, где существует угроза взрыва.** Утечка газа вблизи кондиционера может стать причиной пожара.

■ Меры предосторожности при эксплуатации

ПРЕДУПРЕЖДЕНИЕ

Этот знак предупреждает о возможности летального исхода или серьезной травмы.





- Не включайте в розетку вместе с другими приборами.
- Не включайте кондиционер, вставляя вилку в розетку. Не выключайте кондиционер, выдергивая вилку из розетки.
- Не прикасайтесь к прибору мокрыми руками.
- Не повреждайте и не меняйте сетевой шнур.
- Не просовывайте руки и посторонние предметы во внутренний и внешний модули кондиционера.
- Не подвергайте себя непосредственному воздействию холодного воздуха в течение продолжительного времени.
-  Плотно вставьте вилку в розетку
- Используйте прилагаемый сетевой шнур.
-  При появлении признаков неполадок (запаха гари, и т. п.), выключите кондиционер и выньте сетевой шнур из розетки.



ПРЕДОСТЕРЕЖЕНИЕ

Этот знак предупреждает о возможности получения травмы.



- Не дергайте за шнур, чтобы вытащить вилку из розетки.
- Не мойте кондиционер водой.
- Не используйте устройство не по назначению, например для сохранения продуктов.
- Не применяйте приборы открытого горения рядом с кондиционером.
- Не садитесь и не кладите ничего на наружный блок.
-  Перед чисткой устройства отключайте питание.
- Регулярно проветривайте помещение.
- Следите за тем, чтобы не повредить монтажную раму в результате длительной эксплуатации.
-  В случае неиспользования кондиционера в течение длительного времени выключайте шнур питания из розетки.



НАИМЕНОВАНИЕ КОМПОНЕНТОВ КОНДИЦИОНЕРА

■ Внутренний блок

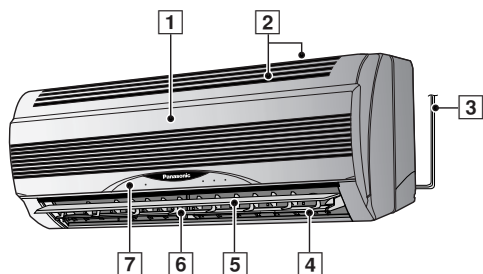

- 1 Передняя панель
- 2 Воздухозаборные отверстия
- 3 Шнур питания
- 4 Воздуховыпускное отверстие
- 5 Жалюзи вертикального направления воздушного потока
- 6 Жалюзи горизонтального направления воздушного
- 7 Панель индикатора

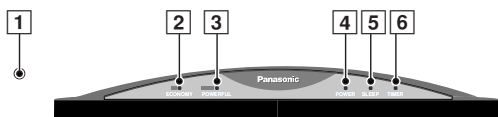

- 1 Кнопка автоматического режима (С открытой передней панелью)
- 2 Индикатор экономичного режима – Зеленый
- 3 Индикатор мощного режима – Оранжевый
- 4 Индикатор питания – Зеленый
- 5 Индикатор сна – Оранжевый
- 6 Индикатор таймерного режима – Оранжевый

● Внутренний блок (С открытой передней панелью)

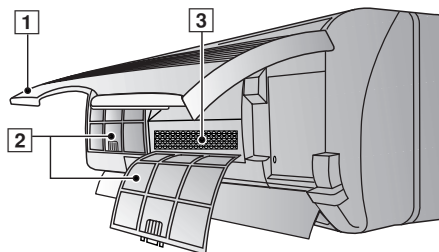

- 1 Передняя панель
- 2 Воздушный фильтр
- 3 Фильтрующие элементы воздухоочистителя

■ Наружный блок

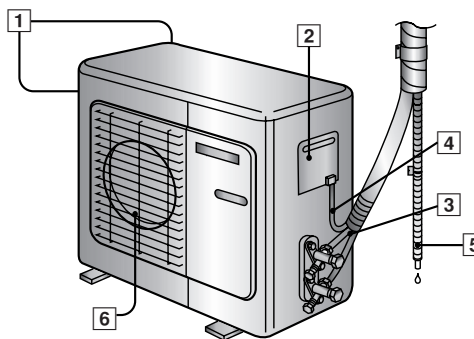

- 1 Воздухозаборные отверстия
- 2 Клемма заземления (Внутри крышки)
- 3 Соединительный кабель
- 4 Дренажный шланг
- 5 Трубопровод
- 6 Воздуховыпускное отверстие

■ Принадлежности

● Пульт дистанционного управления



● Защитная наклейка на индикационной панели пульта дистанционного управления

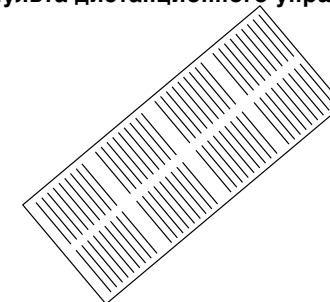

● дежатель пульта дистанционного управления

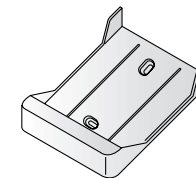

● Два сухих элемента питания типа RO3 или подобные

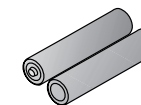

● Фильтры для очистки воздуха

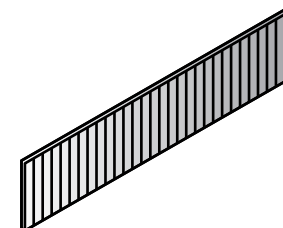

(воздухоочистительный
фильтр)

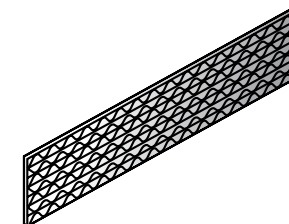

(Освежающий дезодорирующий
фильтр с питанием от солнечной
батареи)

НАИМЕНОВАНИЕ КОМПОНЕНТОВ КОНДИЦИОНЕРА

■ Дистанционное управление

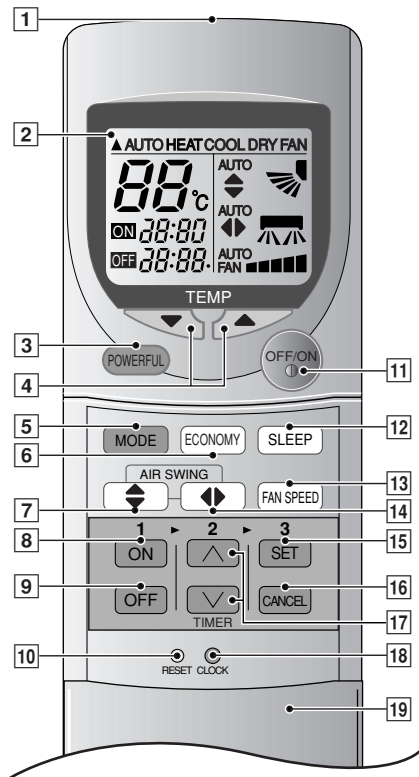

● Сигнал пульта дистанционного управления (ПДУ).

- Проследите, чтобы на пути не было препятствий.
- Максимальное расстояние : 10 м.
- Звук подтверждения приема сигнала. Один короткий или один длинный звуковой сигнал.

● Примечания к ПДУ

- Не кидайте и не роняйте.
- Боится сырости.
- Некоторые типы ламп дневного света могут мешать приему сигнала. Проконсультируйтесь с продавцом.

- 1 Передатчик командных дистанционных сигналов
- 2 Контрольный дисплей
- 3 Кнопка выбора режима повышенной мощности
- 4 Кнопка установки температуры помещения (Кнопка с подсветкой)
- 5 Кнопка выбора рабочего режима
- 6 Кнопка выбора режима экономии
- 7 Кнопка регулировки направления потока воздуха в вертикальной плоскости.
- 8 Кнопка включения таймера
- 9 Кнопка выключения таймера
- 10 Контакты сброса (Нажмите остроконечным предметом, чтобы очистить память)
- 11 Кнопка OFF/ON (ВЫКЛЮЧЕНО/ВКЛЮЧЕНО) (Кнопка с подсветкой)
- 12 Кнопка выбора ночного автоматического режима
- 13 Кнопка выбора скорости вращения вентилятора
- 14 Кнопка регулировки направления потока воздуха в горизонтальной плоскости.
- 15 Кнопка установки времени
- 16 Кнопка отключения таймера
- 17 Кнопка установки таймера
- 18 Кнопка часов
- 19 Крышка пульта дистанционного управления.

● Как вставить батарейки

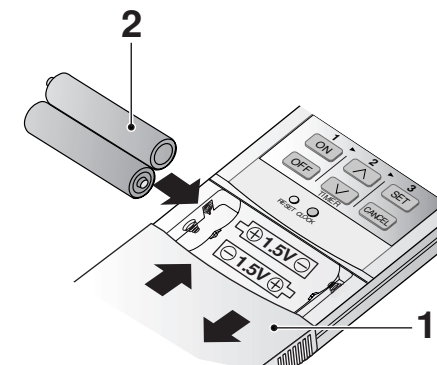

1 Полностью опустите вниз крышку ПДУ

2 Вставьте батарейки

- Соблюдайте полярность батарей
- на индикаторе мигает "12.00"
- Для предотвращения преждевременного разряда батареек немедленно установите текущее время (CLOCK).

● Использование батареек

- Одной пары батареек хватает приблизительно на год.

● При замене батареек придерживайтесь следующих правил

- Производите замену на новые батарейки того же типа.
- Не используйте аккумуляторы (Ni-Cd).
- Перед длительным простоем вытащите батарейки из пульта дистанционного управления.

ПОДГОТОВИТЕЛЬНЫЕ ОПЕРАЦИИ ПЕРЕД НАЧАЛОМ ЭКСПЛУАТАЦИИ

■ Внутренний блок

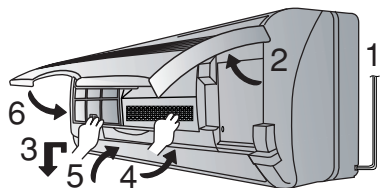

- 1 Соедините кабель тания к независимому источнику питания
- 2 Откройте переднюю панель
- 3 Уберите воздушные фильтры
- 4 Установите на место воздухоочистительные фильтры
- 5 Вставьте воздушные фильтры
- 6 Закройте переднюю панель

■ Пульт дистанционного управления

– Чтобы установить текущее время

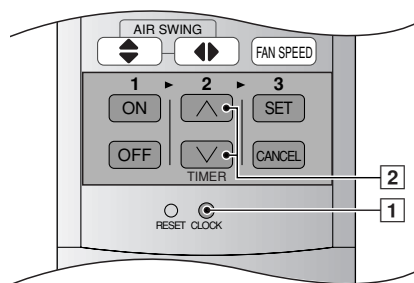

- 1 Нажмите кнопку [1].
- 2 Затем, чтобы изменить время (вперед или назад), нажмите кнопку [2].
- 3 Опять Нажмите кнопку [1].
На индикаторе загорится установленное время.

КАК ПОЛЬЗОВАТЬСЯ КОНДИЦИОНЕРОМ

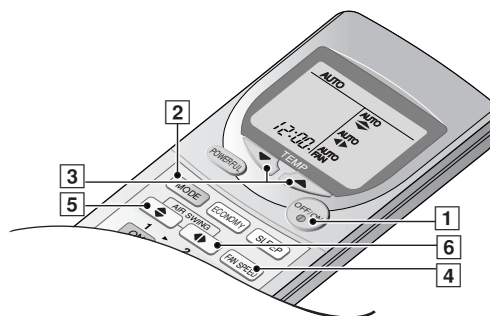

■ Чтобы включить устройство

- Нажмите кнопку [1].
- На внутреннем блоке загорится зеленым светом индикатор питания (POWER).
- Чтобы выключить, нажмите еще раз.

■ Режим настройки

- Нажмите кнопку [2] чтобы выбрать:-

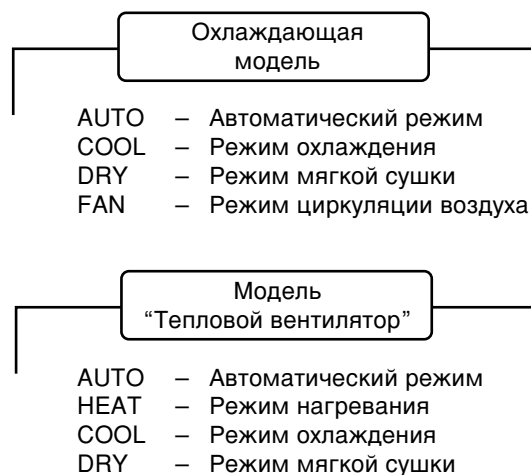

■ Установка температура

- Нажмите кнопку [3] чтобы увеличить или уменьшить температуру.
- Температура может быть установлена в интервале между 16°C и 30°C.
- Рекомендуемая температура:

Охлаждающая модель	Модель “Тепловой вентилятор”
COOL – 26°C ~ 28°C	COOL – 26°C ~ 28°C
DRY – на 1°C ~ 2°C ниже комнатной температуры	DRY – на 1°C ~ 2°C ниже комнатной температуры
	HEAT – 20°C ~ 24°C

- В режиме АВТО нажмите кнопку [3], чтобы выбрать:-



- Работа при температуре, что на 2°C выше стандартной.



- Работа при стандартной температуре.



- Работа при температуре, что на 2°C ниже стандартной.

● Стандартная температура



- При установке данного режима автоматически работает встроенный в кондиционер датчик температуры, под действием которого осуществляется выбор надлежащего режима: охлаждение или мягкое осушение.
- После того, как режим работы был выбран, он остается неизменным.

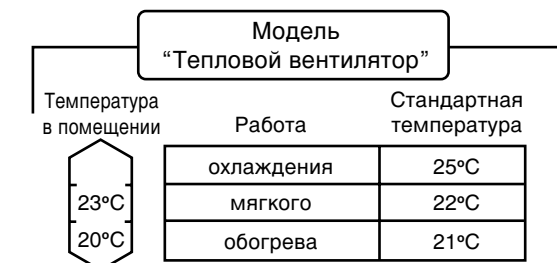

- При автоматическом включении происходит автоматический подбор режима нагревания, охлаждения или мягкой сушки, в зависимости от температуры воздуха в помещении.
- Каждый час при необходимости происходит смена режима работы.

■ Установка скорости вращения вентилятора

- Нажмите кнопку [4] чтобы выбрать:-
 - FAN ■ - Малая скорость вращения
 - FAN ■■■ - Средняя скорость вращения
 - FAN ■■■■ - Высокая скорость вращения
 - AUTO - Автоматическая скорость вентилятора
- Скорость встроенного в кондиционер вентилятора регулируется автоматически в зависимости от режима работы агрегата. В режиме охлаждения вентилятор периодически отключается.

■ Установка вертикального направления потока воздуха

- Нажмите кнопку [5] чтобы выбрать:-

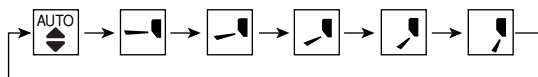

- Для работы в режиме ОХЛАЖДЕНИЯ/ОСУШЕНИЯ. Автоматическое покачивание жалюзи вверх/вниз.



- Для работы в режиме ОБОГРЕВА (только для модели с тепловым насосом). Когда температура выходящего воздуха низка, например, в начале работы в режиме обогрева, поток воздуха направлен горизонтально. При повышении температуры горячий воздух направляется вниз.

■ Установка горизонтального направления потока воздуха

- Нажмите кнопку [6] чтобы выбрать:-

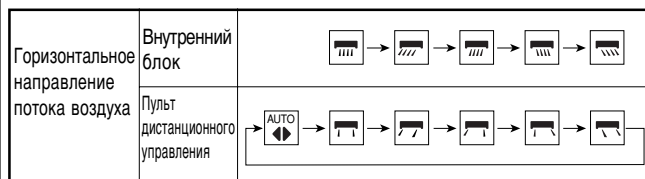

- Для работы в режиме ОХЛАЖДЕНИЯ/ОСУШЕНИЯ. Автоматическое покачивание жалюзи влево/вправо.



- Для работы в режиме ОБОГРЕВА (только для модели с тепловым насосом). Пока температура выходящего воздуха низка, режим покачивания жалюзи отключен. При повышении температуры жалюзи, изменяющие направление воздушного потока в горизонтальной плоскости, покачиваются влево/вправо автоматически.

● Используйте кондиционер в следующих случаях:

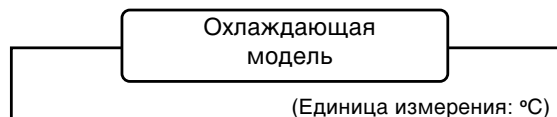

DBT: температура по сухому термометру	Внутри		Снаружи	
	DBT	WBT	DBT	WBT
WBT: температура по влажному термометру				
Максимальная температура	32	23	43	26
Минимальная температура	16	11	16	11

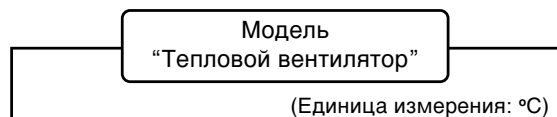

DBT: температура по сухому термометру	Внутри		Снаружи	
	DBT	WBT	DBT	WBT
WBT: температура по влажному термометру				
Максимальная температура-Охлаждение (Максимальная температура-Нагрев)	32 (30)	23 (-)	43 (24)	26 (18)
Минимальная температура-Охлаждение (Минимальная температура-Нагрев)	16 (16)	11 (-)	16 (-5)	11 (-6)

● Примечания

- В случаях когда кондиционеру предстоит длительный простой, выключайте сетевой выключатель. Если его оставить в положении ON (Вкл.), около 2,5 Вт электроэнергии будет потребляться даже в случае, если внутренний модуль был отключен с пульта дистанционного управления.
- В случае перезапуска сразу после выключения, кондиционер начнет работу только через 3 минуты после включения.

● Детальное описание операций

COOL – Режим охлаждения

- Для того, чтобы установить в помещении необходимую вам температуру, обеспечивающую комфорт и прохладу.

AUTO – Автоматический режим

- Определение температуры в помещении с целью выбора оптимального режима.
- При автоматическом режиме работы данные о температуре на пульт дистанционного управления не выводятся.

DRY – Режим мягкого осушения

- Сушке предшествует плавный режим охлаждения. При этом температура в помещении не понижается.
- В режиме Soft Dry вентилятор, установленный внутри помещения, функционирует на низкой скорости.

HEAT – Режим обогрева

(только для модели "Тепловой вентилятор")

- Тепло для обогрева помещения закачивается снаружи. В случае падения температуры окружающего воздуха нагревающая способность кондиционера также падает. При низкой температуре снаружи помещения рекомендуется использовать дополнительный обогреватель.
- Режим размораживания. В зависимости от наружной температуры работа кондиционера иногда прерывается для размораживания внешнего модуля.

FAN – Режим циркуляции

(только для охлаждающей модели)

- Когда температура в помещении достигает заданного значения, устройство начинает работать в режиме слабой струи воздуха. Данный режим выключается, когда температура в помещении опускается на 2°C ниже ранее установленной отметки. (Это удобно при пользовании нагревателем).

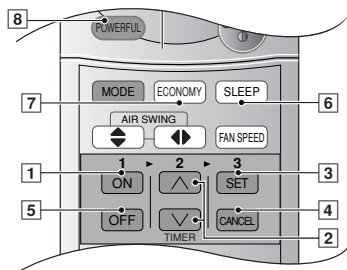

Установка таймера

Перед включением таймера убедитесь, что установлено правильное время. При мигающем экране установка таймера невозможна.

■ Включение по таймеру

Для автоматического включения кондиционера воздуха.

- Нажмите кнопку [1] чтобы выбрать режим.
- Нажмите кнопку [2] чтобы увеличить или уменьшить время.
- затем нажмите кнопку [3].
- чтобы выключить этот режим, нажмите кнопку [4].

■ Выключение по таймеру

Для автоматического выключения кондиционера воздуха.

- Нажмите кнопку [5] чтобы выбрать режим.
- Нажмите кнопку [2] чтобы увеличить или уменьшить время.
- затем нажмите кнопку [3].
- чтобы выключить этот режим, нажмите кнопку [4].

● Более подробно о режиме работы по таймеру

- Когда установлен таймер включения, устройство начинает работать раньше назначенного времени. Это необходимо для того, чтобы температура в помещении достигла назначенного значения к заранее установленному времени.

Охлаждающая модель	Модель "Тепловой вентилятор"
COOL, DRY, – на 15 минут раньше	COOL, DRY, – на 15 минут раньше
AUTO	HEAT, AUTO – на 30 минут раньше

- После того, как таймер включения установлен, устройство ежедневно будет начинать свою работу в строго назначенное время.
- При установленных таймерах текущее время не отображается.
- В случае использования обоих таймеров, индикатор режима таймера (TIMER), расположенный на устройстве, находящемся внутри помещения, будет продолжать гореть даже тогда, когда таймер выключения прекратит работу кондиционера.

Режимы, обеспечивающие повышенное удобство использования

■ Ночной режим работы

Чтобы получить комфортную температуру в комнате на время сна

- Нажмите кнопку [6].
- Загорится индикатор режима ожидания, расположенный на устройстве, находящемся внутри помещения.
- Повторное нажатие отключит этот режим.

● Более подробно о Ночном режиме

- Когда температура в помещении достигнет назначенного значения, устройство автоматически ослабит струю воздуха.
- Длительность режима сна - 8 часов.
- При использовании одновременно с таймером, приоритет имеет последний.

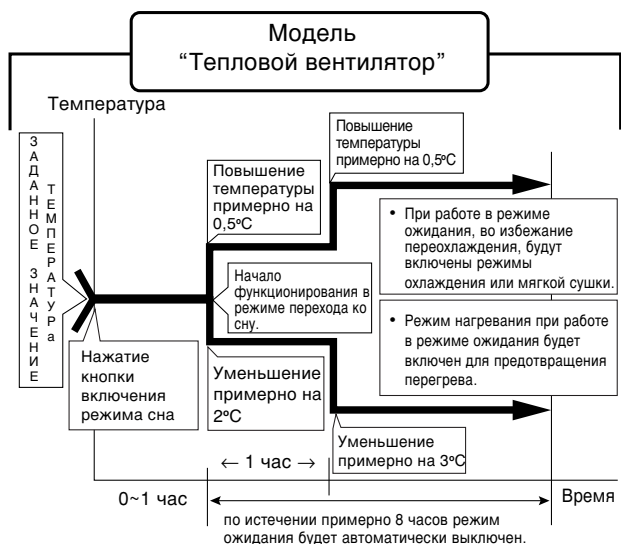
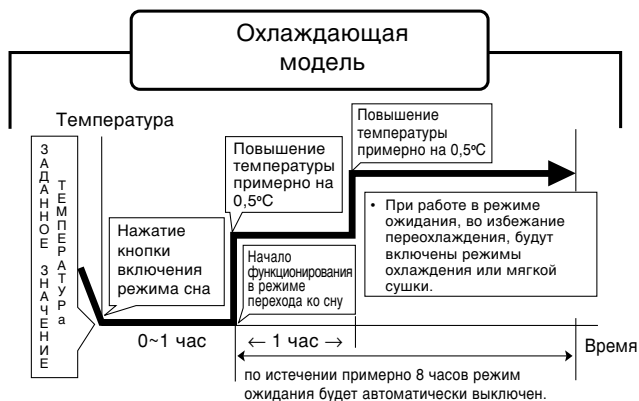

■ Экономичный режим работы

Для снижения потребления электроэнергии.

Используйте этот режим, когда в помещении установится необходимая вам температура.

- Нажмите кнопку [7].
- ✗ На внутреннем блоке загорится зеленый индикатор экономичного режима (ECONOMY).
- Повторное нажатие отключит этот режим.

■ Мощный режим работы

Для быстрого достижения назначенной температуры.

- Нажмите кнопку [8].
- ✗ На внутреннем блоке загорится оранжевый индикатор мощного режима (POWERFUL).
- ✗ Режим повышенной мощности включается только на 15 минут.
- Повторное нажатие отключит этот режим.

● Более подробно об Экономичном и Мощном режимах

- Изменение температуры и скорости воздушного потока происходит автоматически.
- Показания на пульте дистанционного управления останутся без изменений.
- Если нажать кнопку режима ожидания или режима работы, экономичный и мощный режимы будут выключены.
- В режиме экономии внутренний вентилятор включается и выключается с низкой скоростью.
- В режиме вентиляции FAN режимы экономии и повышенной мощности недоступны. (только для охлаждающей модели)

Экономичный режим работы	Температура	Скорость воздушного потока
COOL / DRY	выше установленной температуры на 0,5°C.	Очень слабый
HEAT (только для модели "Тепловой вентилятор")	ниже установленной температуры на 0,5°C.	Автоматический

Мощный режим работы	Температура	Скорость воздушного потока
COOL / DRY	ниже установленной температуры на 3°C.	Сверхвысокая
HEAT (только для модели "Тепловой вентилятор")	выше установленной температуры на 3°C.	Автоматический

Содержание и уход

■ Очистка внутреннего модуля и пульта дистанционного управления

- Аккуратно протрите сухой мягкой тканью.
- Нельзя применять для чистки устройства полирующее средство и использовать воду, температура которой превышает 40°C.

■ Очистка воздушного фильтра

(Рекомендация:- Если кондиционер используется в запыленном помещении, чистите фильтры каждые две недели. При длительном использовании грязных фильтров уменьшается эффективность охлаждения или нагревания)

- 1 Удалите пыль с помощью пылесоса.
 - 2 Вымойте заднюю сторону воздушных фильтров водой.
 - 3 Для удаления сильных загрязнений используйте мыло или мягкое бытовое моющее средство.
 - 4 Просушите фильтры и установите их на место. Убедитесь, что метка "FRONT" ("ПЕРЕД") смотрит на вас.
✗ Поврежденный воздушный фильтр. Проконсультируйтесь с ближайшим авторизованным продавцом.
Номер детали: CWD001049
- Нельзя применять для чистки устройства бензин, растворитель, шлифовальный порошок и использовать для этого ткань, пропитанную едким веществом.

■ Очистка передней панели

(Панель убирается перед промывкой)

- 1 Чтобы снять переднюю панель, поднимите ее выше блока и вытяните.
- 2 Аккуратно промойте мокрой губкой.
 - Во время мытья не прикладывайте к передней панели чрезмерных усилий.
 - При применении жидкости для мытья посуды (нейтрального моющего средства), тщательно промойте водой.
 - Не сушите переднюю панель на солнце.
- 3 Чтобы установить переднюю панель, поднимите ее горизонтально, выровняйте ось навески с выступающей частью на внутреннем блоке и прижмите панель на место.

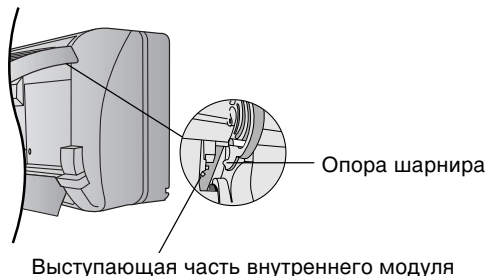

■ Фильтры для очистки воздуха

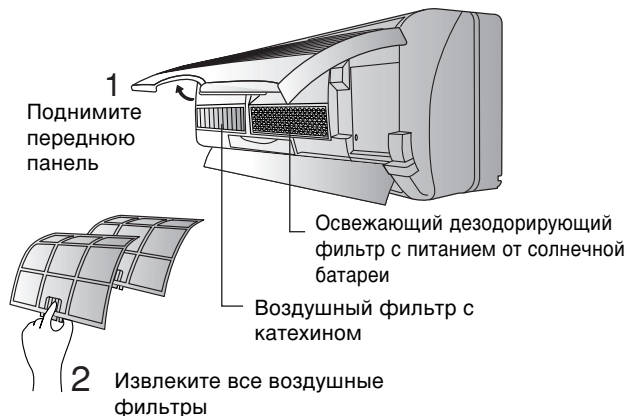

● Освежающий дезодорирующий фильтр с питанием от солнечной батареи.

- Используется для удаления неприятного запаха и освежения воздуха в помещении.
- Многократного использования.
- Пропылесосьте, просушите на солнце в течение 6 часов и установите на место. (Рекомендуется выполнять каждые три месяца)

● Воздушный фильтр с катехином

- Фильтр покрыт катехином для предотвращения размножения бактерий и вирусов.
 - Многократного использования.
 - Пропылесосьте и установите на место. (Рекомендуется выполнять каждые три месяца)
- Рекомендуется менять эти фильтры через каждые 3 года. Не используйте повторно поврежденные фильтры. За приобретением нового фильтра обращайтесь к ближайшему уполномоченному дилеру. Воздушный фильтр с катехином No: CZ - SF70P Освежающий дезодорирующий фильтр с питанием от солнечной батареи. No: CZ - SFD70P
- Если кондиционер работает с загрязненными фильтрами:-
 - Очистки воздуха не происходит
 - Снижается охлаждающая способность
 - Исходит неприятный запах

■ Проверка перед началом сезона

● Выдуваемый воздух холодный или горячий?

Если кондиционер нормально работает в течение 15 минут после включения, разница температур на воздухозаборнике и выходных отверстиях составляет:-

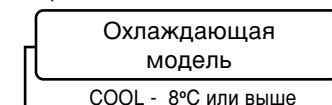

● Проверьте, не загорожены ли воздухозаборные и выпускные отверстия внутреннего и внешнего модулей?

● Проверьте, не разрядились ли батарейки в пульте дистанционного управления?

При слабом изображении на пульте дистанционного управления замените батарейки.

■ Когда кондиционеру предстоит длительный простой

- 1 Чтобы высушить внутренние части внутреннего блока, включите кондиционер на 2 - 3 часа в режиме:-

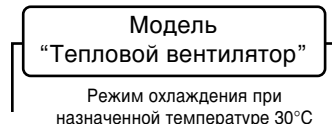
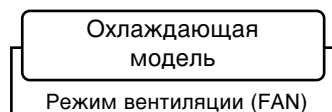

- 2 Выключите питание и выдерните шнур из розетки. Примечание: Если не выключить устройство при помощи пульта дистанционного управления, оно само автоматически включится, как только вы вставите штепсель в розетку (поскольку устройство оснащено блоком автоматического включения)
- 3 Достаньте батарейки из пульта дистанционного управления.

■ Рекомендуемый осмотр

- После нескольких лет эксплуатации устройство загрязняется, что приводит к снижению его эффективности. При ненадлежащем обращении, загрязненное устройство способно само стать источником неприятных запахов, а скопившаяся в нем пыль может вывести из строя систему влагопоглощения. Поэтому, кроме регулярной чистки, рекомендуется периодически производить технический осмотр. (Проконсультируйтесь у уполномоченного дилера).

Полезная информация

■ Кнопка Автоматический режим



- Поднимите переднюю панель и нажмите.

● Автоматический режим работы

- Если пульт дистанционного управления вышел из строя или был утерян, для включения нажмите кнопку автоматического режима.
- Автоматический режим работы включается немедленно, как только нажимается кнопка Автоматический режим. Однако, температура не может регулироваться в этом режиме работы.
- Индикатор питания, расположенный на устройстве, которое находится внутри помещения, будет мигать до тех пор, пока устройство не завершит автоматическую установку режима работы.
- Для отмены этого режима следует ещё раз нажать на кнопку.

● Звук приёма сигнала системы дистанционного управления

- Для выключения звукового сигнала (звук приёма сигнала), следует держать нажатой кнопку Автоматический режим непрерывно в течение 10 секунд или больше. На 10-й секунде Вы услышите звуковые сигналы «бип», «бип».
- Повторите вышеперечисленные действия, когда вам вновь понадобится включить сигнал, подтверждающий принятие команды.

● (Это только лишь для целей технического обслуживания).

Примечание: Если эту кнопку удерживать в нажатом положении от 5 до 10 секунд, будет начата работа в тестовом режиме. Через пять секунд прозвучит сигнал, говорящий о включении режима тестового прогона.

■ Выключатель автозапуска

- При восстановлении питания после сбоя кондиционер возобновит работу через 3 - 5 1/2 минут.
- Когда подача электроэнергии возобновится, работа будет продолжена автоматически (в установленном ранее режиме и при том же направлении воздуха) ввиду того, что она не была прервана с пульта дистанционного управления.

■ Установки таймера

- Как только пропадет электропитание, произойдет сброс установок таймера. После того, как электропитание восстановится, переустановите таймер.

■ Гроза

- Данный кондиционер воздуха оборудован встроенной защитой от перепадов напряжения в электросети. Тем не менее, с целью дальнейшей защиты кондиционера от повреждения во время особенно высокой грозовой активности, можно отключить основной источник питания и вытащить штепсельную вилку из розетки.

Советы по эксплуатации и экономии электроэнергии

■ Установка температуры

- Можно сэкономить до 10% электроэнергии.
- Установите температуру выше или ниже желаемой отметки.



■ Воздушный и воздухоочистительный фильтры

- Очищайте воздушный фильтр каждые 2 недели и заменяйте воздухоочистительный фильтр каждые 6 месяцев.
- Загрязненный фильтр снижает охлаждающую или нагревающую способность кондиционера.

■ Держите закрытыми все окна и двери

- Иначе охлаждающая и нагревающая способности снизятся, что приведет к возрастанию затрат электроэнергии.

■ Внешний модуль

- Не загораживайте выпускные отверстия. Иначе охлаждающая и нагревающая способности снизятся.

■ Режимы таймера и ночной автоматический режим

- Чтобы зря не расходовать электроэнергию, в ночное время включайте режим ожидания, а уходя из дома, - таймер.

■ Не подвергайте воздействию прямого солнечного света

- Закрывайте занавески или шторы, чтобы во время работы режима охлаждения в комнату не проникали прямые солнечные лучи.

ПОИСК И УСТРАНЕНИЕ НЕИСПРАВНОСТЕЙ

■ Нормальная работа

Нормально ли функционирует кондиционер?

Это является ответом

- Кондиционер запущен повторно, но не включается в течение 3 мин. → • Это предназначено для предохранения кондиционера. подождите, пока кондиционер воздуха не заработает.
- Может быть слышен звук, подобный тому, который издаёт льющаяся вода. → • Это шумит хладагент внутри кондиционера.
- Кажется, что из кондиционера подается туман. → • Когда кондиционер с помощью струи воздуха охлаждает помещение, происходит конденсация.
- В помещении чувствуется специфический запах. → • Возможно, источником этого запаха в комнате являются стены, ковер, мебель или одежда.
- В режиме автоматического воздушного потока вентилятор, установленный внутри помещения, периодически отключается. → • Это предназначено для того, чтобы удалить запах окружающих предметов.
- Из наружного блока вытекает вода или выходит пар → • Во время работы в режиме охлаждения/сушки влага, содержащаяся в воздухе, конденсируется на холодной поверхности трубок устройства, вынесенного на улицу, и может начать стекать вниз.
- (только для модели “Тепловой вентилятор”) При обогреве работа прерывается на 12 мин. (Индикатор питания мигает) → • Это предназначено для того, чтобы растопить лед, намерзший на устройстве, вынесенном на улицу (размораживание). Данная операция займет не более 12 минут. Вода вытечет из устройства, вынесенного на улицу. Подождите, пока операция не будет завершена (загорится лампочка индикатора питания). (Лед намораживается на устройстве, которое вынесено на улицу, при низкой температуре воздуха и высокой влажности.)
- (только для модели “Тепловой вентилятор”) В режиме обогрева внутренний вентилятор может работать, когда кондиционер в положении Вкл. или Выкл. → • Это должно предотвратить нежелательный эффект охлаждения во время режима нагревания.

■ Ненормальная работа

Нормально ли функционирует кондиционер?

Пожалуйста, проверьте

- **Кондиционер не работает.** → • Выключен ли прерыватель сети?
• Не выключен ли вилка шнура питания из розетки?
• Правильно ли используется таймер?
- **Само функционирование кондиционера воздуха сопровождается громким шумом.** → • Не произошел ли перекоп при установке кондиционера?
• Правильно ли закрыта передняя решетка?
- **Кондиционер воздуха охлаждает или нагревает неэффективно.** → • Правильно ли произведена установка температуры?
• Не засорены ли фильтры?
• Нет ли каких-либо препятствий движению воздуха со стороны впускных или выпускных отверстий наружного блока?
• Закрыты ли окна и двери помещения?

■ Ситуация, когда необходим срочный вызов специалиста фирмы

В случае возникновения ниже перечисленных неисправностей, выключите электропитание, вытяните шнур из розетки и немедленно обратитесь к продавцу.

- **Во время работы кондиционера слышен ненормальный шум.**
- **Вода или какие-либо посторонние материалы по ошибке попали в пульт дистанционного управления.**
- **Из внутреннего блока наблюдается утечка воды.**
- **Переключатели или кнопки работают неправильно.**
- **Автоматический выключатель часто выключается.**
- **Повышенный нагрев шнура питания и вилки.**



Срок службы (эксплуатация в течение нескольких лет)
 “Установленный производителем в порядке п.2 ст.5 Федерального Закона РФ “О защите прав потребителей” срок службы для данного изделия равен 7 годам с даты производства при условии, что изделие используется в строгом соответствии с настоящей инструкцией по эксплуатации и применимыми техническими стандартами”

Условия эксплуатации:

1. Напряжение питания

Напряжение 187-264 В
 Частота 50 Гц

Не применять генераторные установки для питания.

2. Температурные условия

В режиме охлаждения

Температура внутри помещения 16 - 32°C
 Температура вне помещения 16 - 43°C

В режиме обогрева

Температура внутри помещения -6 - 24°C
 Температура вне помещения -6 - 24°C

3. Условия установки

Следуйте инструкции по установке и размещению

Не устанавливать в следующих местах:

- Места с повышенным содержанием масла (Например - прессовочный цех, автомастерская)
- Места с повышенным содержанием соли (Например - околomorphicкого побережья)
- Места с возможным выходом серного газа (Например - около горячих источников)
- Места со снежным заносом внешних циркуляционных путей (необходимо защищать от попадания снега).

4. Условия эксплуатации

Соблюдайте Инструкцию по эксплуатации.

5. Состояние изделия

Условия производства исключают модификацию и повреждения при транспортировке.

6. Природные стихийные действия

На данное изделие не распространяется гарантия при повреждении от природных стихийных бедствий (Например - в результате наводнения).

Охлаждающая модель

Модель		Комнатный Наружный	CS-C18BKP CU-C18BKP5	CS-C24BKP CU-C24BKP5	
Источник питания		Однофазное, 230 - 220 В, 50 Гц			
О х л а ж д е н и е	Интенсивность охлаждения	кВт	5,30 - 5,30	7,03 - 7,03	
	Ток	А	7,8 - 8,0	12,4 - 11,8	
	Потребляемая мощность	кВт	1,76 - 1,72	2,60 - 2,41	
	Уровень шума	Комнатный Наружный	дБ (А)	42 - 42	46 - 46
			дБ (А)	55 - 54	60 - 59
Циркуляция воздуха		м³/час	14,9	16,9	
Охладитель		Тип Количество	кг кг	R22 R22 1,160 1,730	
Вес изделия		Комнатный Наружный	кг кг	13,5 66 13,5 66	
Габариты		Комнатный Наружный	мм мм	998 × 210 × 275 800 × 300 × 685 998 × 210 × 275 800 × 300 × 685	
Ширина × Глубина × Высота					

Модель “Тепловой вентилятор”

Модель		Комнатный Наружный	CS-A18BKP CU-A18BKP5	CS-A24BKP CU-A24BKP5	
Источник питания		Однофазное, 230 - 220 В, 50 Гц			
О х л а ж д е н и е	Интенсивность охлаждения	кВт	5,30 - 5,30	6,67 - 6,84	
	Ток	А	7,8 - 8,0	13,2 - 12,6	
	Потребляемая мощность	кВт	1,76 - 1,72	2,80 - 2,60	
	Уровень шума	Комнатный Наружный	дБ (А)	43 - 43	47 - 47
			дБ (А)	55 - 54	60 - 59
Циркуляция воздуха		м³/час	15,4	17,5	
О т о п л е н и е	Интенсивность охлаждения	кВт	5,70 - 5,65	7,72 - 7,85	
	Ток	А	7,6 - 7,7	13,0 - 12,9	
	Потребляемая мощность	кВт	1,71 - 1,65	2,76 - 2,64	
	Уровень шума	Комнатный Наружный	дБ (А)	42 - 42	46 - 46
			дБ (А)	56 - 55	61 - 60
Циркуляция воздуха		м³/час	15,9	18,1	
Охладитель		Тип Количество	кг кг	R22 R22 1,640 1,770	
Вес изделия		Комнатный Наружный	кг кг	13,5 66,0 13,5 69,0	
Габариты		Комнатный Наружный	мм мм	998 × 210 × 275 800 × 300 × 685 998 × 210 × 275 800 × 300 × 685	
Ширина × Глубина × Высота					

Мацшита Электрик Индастриал Ко., Лтд.
Matsushita Electric Industrial Co., Ltd.

Web Site : <http://www.panasonic.co.jp/global/>
© Первод на русский язык Panasonic (CIS) Оу 1998

Сделано в Малайзии

Note

Please remember to record the following:

- Model Number _____
- Serial Number _____
- Dealer's Name _____
- Date Purchased _____

Nota

Não esqueça registrar os dados seguintes:

- Número de modelo _____
- Número de série _____
- Número do representante _____
- Data de compra _____

Anmerkung

Bitte notieren Sie die folgenden Daten:

- Modell-Nr _____
- Serien-Nr _____
- Händler-Nr _____
- Kaufdatum _____

Remarque

N'oubliez pas de noter les informations suivantes :

- Numéro de modèle _____
- Numéro de série _____
- Nom du revendeur _____
- Date d'achat _____

Opmerking

Vergeet niet volgende zaken te noteren:

- Modelnummer _____
- Serienummer _____
- Dealernummer _____
- Aankoopdatum _____

Nota

Ricordare di trascrivere i seguenti dati:

- Codice modello _____
- Numero di serie _____
- Codice rivenditore _____
- Data di acquisto _____

Σημείωση

Παρακαλείσθε να καταγράψετε τα εξής:

- Αριθμός Μοντέλου _____
- Αύξων Αριθμός _____
- Ονομα Αντιπροσώπου _____
- Ημερομηνία Αγοράς _____

Nota

No se olvide de registrar los datos siguientes:

- Número de modelo _____
- De série _____
- Del representante _____
- Fecha de compra _____

Примечание:

Не забудьте, пожалуйста, записать следующую информацию:

- Номер модели _____
- Номер серии _____
- Имя дилера _____
- Дата приобретения _____