



BZ02

Before using your air-conditioner, please read this operating instructions carefully and keep it for future reference.



Panasonic

Room Air Conditioner

OPERATING INSTRUCTIONS



COOLING MODEL :-

(Refrigerant : R22)

Indoor	Outdoor
CS-C9BKPG	CU-2C14BKP5G
CS-C9BKPG	CU-2C18BKP5G
CS-C9BKPG	CU-3C20BKP5G
CS-C7BKPG CS-C12BKPG	CU-2C19BKP5G

ENGLISH	P. 1 – P. 10
PORTUGUÊS	P. 11 – P. 20
DEUTSCH	P. 21 – P. 30
FRANÇAIS	P. 31 – P. 40
NEDERLANDS	P. 41 – P. 50
ITALIANO	P. 51 – P. 60
Ελληνικά	P. 61 – P. 70
ESPAÑOL	P. 71 – P. 80
РУССКИЙ	P. 81 – P. 92



MATSUSHITA INDUSTRIAL CORP.
LOT 2, PERSIARAN TENGGU AMPUAN, SECTION 21,
SHAH ALAM INDUSTRIAL SITE, SELANGOR, MALAYSIA

Благодарим за покупку бытового кондиционера воздуха Panasonic.

СОДЕРЖАНИЕ

► Свойства	81
► Меры предосторожности	82
■ Меры предосторожности при установке	
■ Меры предосторожности при эксплуатации	
► Наименование компонентов кондиционера	83~84
■ Внутренний блок	
■ Наружный блок	
■ Принадлежности	
■ Пульт дистанционного управления	
► Подготовительные операции перед началом эксплуатации	85
■ Внутренний блок	
■ Пульт дистанционного управления	
► Как пользоваться кондиционером	85~86
► Установка таймера	87
► Режимы, обеспечивающие повышенное удобство использования	87
■ Ночной режим работы	
■ Экономичный режим работы	
■ Мощный режим работы	
► Содержание и уход	88
■ Очистка внутреннего модуля и пульта дистанционного управления	
■ Очистка воздушного фильтра	
■ Очистка передней панели	
■ Фильтры очистки воздуха	
■ Проверка перед началом сезона	
■ Когда кондиционеру предстоит длительный простой	
■ Рекомендуемый осмотр	
► Полезная информация	89
► Советы по эксплуатации и экономии электроэнергии	89
► Поиск и устранение неисправностей ..	90
■ Нормальная работа	
■ Ненормальная работа	
■ Ситуация, когда необходим срочный вызов специалиста фирмы	

Примечание:

Перед использованием кондиционера, пожалуйста, внимательно прочитайте эти инструкции по управлению и храните их для обращения в будущем.

Свойства

- **Кнопка с подсветкой**
Для удобства при работе в темноте.
(Смотри страницу 84)
- **Автоматический режим**
Определение температуры в помещении с целью выбора оптимального режима.
(Смотри страницу 85)
- **Режим сна**
Не допускайте перегрева или переохлаждения комнаты во время сна.
(Смотри страницу 87)
- **Экономичный режим**
Для снижения потребления электроэнергии.
(Смотри страницу 87)
- **Режим повыше0нной мощности**
Быстро доводит температуру в комнате до желаемой.
(Смотри страницу 87)
- **Съемная передняя панель**
Для быстрой и удобной очистки (водостойка).
(Смотри страницу 88)
- **Воздушный фильтр с катехином**
С помощью этого фильтра можно поглощать пыль, табачный дым и мелкие частицы в помещении. Он также способен предотвращать рост и развитие попавших в него бактерий и вирусов.
(Смотри страницу 88)
- **Освежающий дезодорирующий фильтр с питанием от солнечной батареи.**
Используется для удаления неприятного запаха и освежения воздуха в помещении.
(Смотри страницу 88)
- **Автозапуск**
Автоматически включает устройство в случае обрыва электропитания.
(Смотри страницу 89)



ПРЕДУПРЕЖДЕНИЕ

- 1) В случае повреждения шнура питания или возникновения необходимости его замены, эту операцию, во избежание несчастного случая, должен выполнять только изготовитель, его представитель или квалифицированный работник.
- 2) Не производите ремонт самостоятельно. В случае неисправности устройства, не пытайтесь отремонтировать его самостоятельно. По всем вопросам, связанным с ремонтом, обращайтесь к продавцу или агенту по обслуживанию.
- 3) Отключите питание (Отсоедините агрегат от электросети). В аварийной ситуации выдерните вилку шнура питания из розетки, используйте прерыватель тока или с помощью выключателя разомкните электрическую цепь с тем, чтобы полностью изолировать агрегат от электросети.



ПРЕДОСТЕРЕЖЕНИЕ

Создаваемый шум.

По данным, полученным в результате испытания в соответствии со стандартом JIS C 9612, средневзвешенное значение звукового давления, создаваемого настоящим агрегатом, не превышает 70 дБ (А).

Максимальная способность охлаждения
1 м от агрегата

МЕРЫ ПРЕДОСТОРОЖНОСТИ

Перед началом эксплуатации кондиционера тщательно изучите раздел “Меры предосторожности”.

- Во избежание получения травм пользователем и окружающими людьми неукоснительно соблюдайте приведенные ниже инструкции.
- Неправильное обращение с кондиционером вследствие игнорирования приведенных ниже инструкций может послужить причиной причинения вреда здоровью или повреждения кондиционера, степень серьезности которых условно обозначена в тексте настоящей Инструкции следующими символами:

ПРЕДУПРЕЖДЕНИЕ

Этот знак предупреждает о возможности летального исхода или серьезной травмы.

ПРЕДОСТЕРЕЖЕНИЕ

Этот знак предупреждает о возможности получения травмы.

- Указания, которые должны обязательно выполняться, обозначаются в тексте следующими символами:



Этот символ (с белым задним фоном) означает действие, выполнение которого ЗАПРЕЩАЕТСЯ.



Этот символы (с белым задним фоном) означают действия которые НЕОБХОДИМЫ.

■ Меры предосторожности при установке

ПРЕДОСТЕРЕЖЕНИЕ

- **Не устанавливайте, не демонтируйте и не переносите устройство самостоятельно.** Неправильная установка может привести к утечкам воды, поражению электрическим током или возникновению пожара. Для установки обращайтесь к уполномоченному представителю или специалистам фирмы.

ПРЕДОСТЕРЕЖЕНИЕ



- **Данный комнатный кондиционер должен быть заземлен.** Некачественное заземление грозит поражением электрическим током.
- **Правильно присоедините дренажные трубки.** Иначе вода будет вытекать наружу.



- **Не ставьте устройство в помещениях, где существует угроза взрыва.** Утечка газа вблизи кондиционера может стать причиной пожара.

■ Меры предосторожности при эксплуатации

ПРЕДУПРЕЖДЕНИЕ

Этот знак предупреждает о возможности летального исхода или серьезной травмы.



- Не включайте в розетку вместе с другими приборами.
- Не прикасайтесь к прибору мокрыми руками.
- Не повреждайте и не меняйте сетевой шнур.
- Не просовывайте руки и посторонние предметы во внутренний и внешний модули кондиционера.
- Не подвергайте себя непосредственному воздействию холодного воздуха в течение продолжительного времени.



- Используйте прилагаемый сетевой шнур.



- При появлении признаков неполадок (запаха гари, и т. п.), выключите кондиционер и выньте сетевой шнур из розетки.



ПРЕДОСТЕРЕЖЕНИЕ

Этот знак предупреждает о возможности получения травмы.



- Не мойте кондиционер водой.
- Не используйте устройство не по назначению, например для сохранения продуктов.
- Не применяйте приборы открытого горения рядом с кондиционером.
- Не садитесь и не кладите ничего на наружный блок.



- Перед чисткой устройства отключайте питание.
- Регулярно проветривайте помещение.
- Следите за тем, чтобы не повредить монтажную раму в результате длительной эксплуатации.



- В случае неиспользования кондиционера в течение длительного времени выключайте шнур питания из розетки.



НАИМЕНОВАНИЕ КОМПОНЕНТОВ КОНДИЦИОНЕРА

■ Внутренний блок

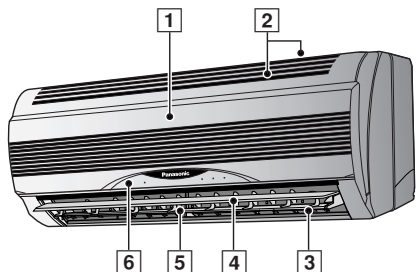

- 1 Передняя панель
- 2 Воздухозаборные отверстия
- 3 Воздуховыпускное отверстие
- 4 Жалюзи вертикального направления воздушного потока
- 5 Жалюзи горизонтального направления воздушного потока ручная регулировка
- 6 Панель индикатора

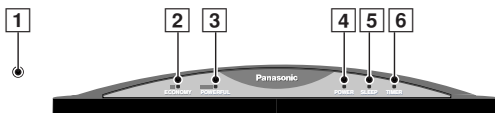

- 1 Кнопка автоматического режима (С открытой передней панелью)
- 2 Индикатор экономичного режима – Зеленый
- 3 Индикатор мощного режима – Оранжевый
- 4 Индикатор питания – Зеленый
- 5 Индикатор сна – Оранжевый
- 6 Индикатор таймерного режима – Оранжевый

- Внутренний блок
(С открытой передней панелью)

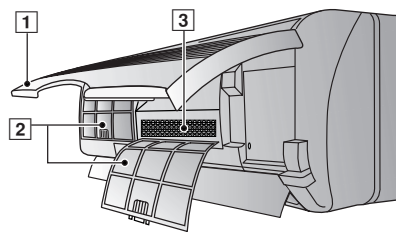

- 1 Передняя панель
- 2 Воздушный фильтр
- 3 Фильтрующие элементы воздухоочистителя

■ Наружный блок

CU-2C18BKP5G
CU-2C19BKP5G

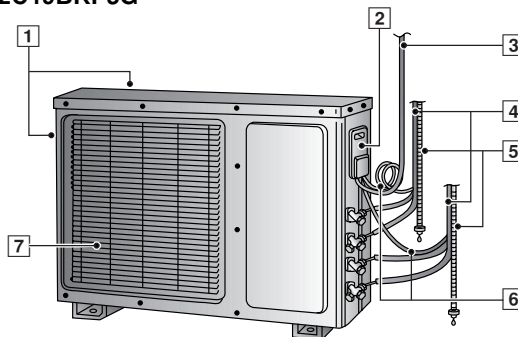

CU-2C14BKP5G

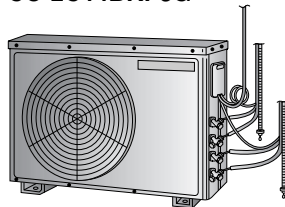

- 1 Воздухозаборные отверстия
- 2 Клемма заземления (Внутри крышки)
- 3 Шнур питания
- 4 Соединительный кабель

CU-3C20BKP5G

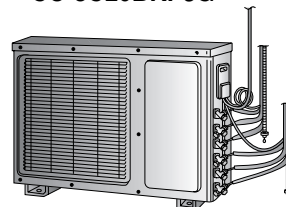

- 5 Дренажный шланг
- 6 Трубопровод
- 7 Воздуховыпускное отверстие

■ Принадлежности

- Пульт дистанционного управления



- Защитная наклейка на индикационной панели пульта дистанционного управления

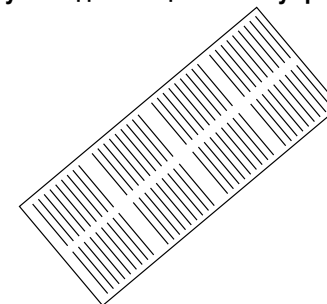

- дежатель пульта дистанционного управления

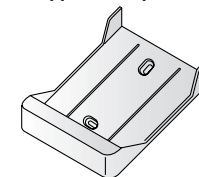

- Два сухих элемента питания типа RO3 или подобные

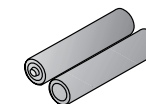

- Фильтры для очистки воздуха

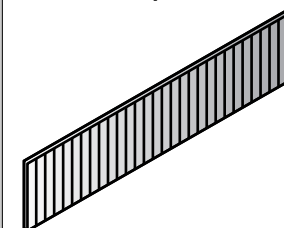

(воздухоочистительный фильтр)

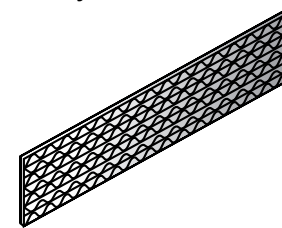

(Освежающий дезодорирующий фильтр с питанием от солнечной батареи)

НАИМЕНОВАНИЕ КОМПОНЕНТОВ КОНДИЦИОНЕРА

■ Пульт дистанционного управления

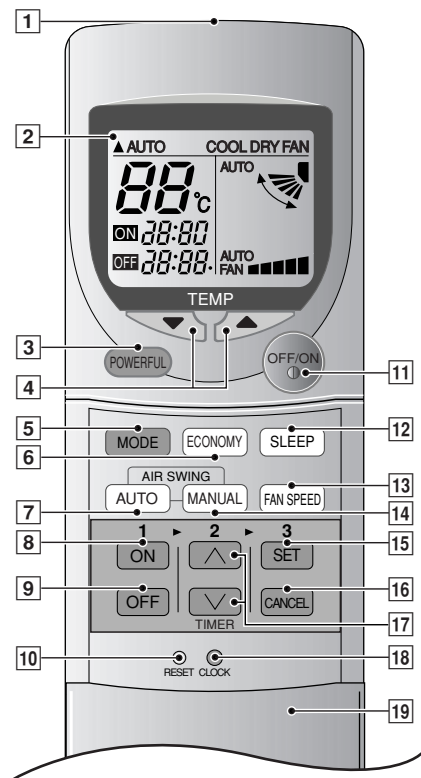

● Сигнал пульта дистанционного управления (ПДУ).

- Проследите, чтобы на пути не было препятствий.
- Максимальное расстояние : 10 м.
- Звук подтверждения приема сигнала.
Один короткий или один длинный звуковой сигнал.

● Примечания к ПДУ

- Не кидайте и не роняйте.
- Боится сырости.
- Некоторые типы ламп дневного света могут мешать приему сигнала. Проконсультируйтесь с продавцом.

- 1 Передатчик командных дистанционных сигналов
- 2 Контрольный дисплей
- 3 Кнопка выбора режима повышенной мощности
- 4 Кнопка установки температуры помещения (Кнопка с подсветкой)
- 5 Кнопка выбора рабочего режима
- 6 Кнопка выбора режима экономии
- 7 Кнопка автоматического выбора направления потока воздуха
- 8 Кнопка включения таймера
- 9 Кнопка выключения таймера
- 10 Контакты сброса (Нажмите остроконечным предметом, чтобы очистить память)
- 11 Кнопка OFF/ON (ВЫКЛЮЧЕНО/ВКЛЮЧЕНО) (Кнопка с подсветкой)
- 12 Кнопка выбора ночного автоматического режима
- 13 Кнопка выбора скорости вращения вентилятора
- 14 Кнопка ручного выбора направления потока воздуха
- 15 Кнопка установки времени
- 16 Кнопка отключения таймера
- 17 Кнопка установки таймера
- 18 Кнопка часов
- 19 Крышка пульта дистанционного управления.

● Как вставить батарейки

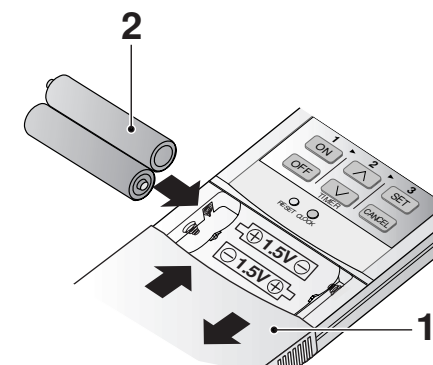

1 Полностью опустите вниз крышку ПДУ

2 Вставьте батарейки

- Соблюдайте полярность батарей
- на индикаторе мигает "12.00"
- Для предотвращения преждевременного разряда батареек немедленно установите текущее время (CLOCK).

● Использование батареек

- Одной пары батареек хватает приблизительно на год.

● При замене батареек придерживайтесь следующих правил

- Производите замену на новые батарейки того же типа.
- Не используйте аккумуляторы (Ni-Cd).
- Перед длительным простоем вытащите батарейки из пульта дистанционного управления.

ПОДГОТОВИТЕЛЬНЫЕ ОПЕРАЦИИ ПЕРЕД НАЧАЛОМ ЭКСПЛУАТАЦИИ

■ Внутренний блок

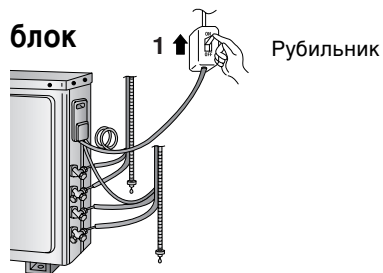

- 1 Установите рубильник в положение “включено”

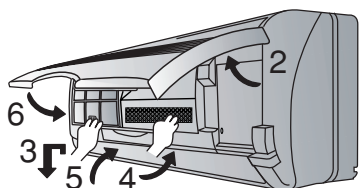

- 2 Откройте переднюю панель
- 3 Уберите воздушные фильтры
- 4 Установите на место воздухоочистительные фильтры
- 5 Вставьте воздушные фильтры
- 6 Закройте переднюю панель

■ Пульт дистанционного управления

– Чтобы установить текущее время

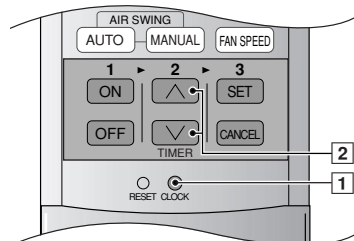

- 1 Нажмите кнопку [1].
- 2 Затем, чтобы изменить время (вперед или назад), нажмите кнопку [2].
- 3 Опять Нажмите кнопку [1].
На индикаторе загорится установленное время.

КАК ПОЛЬЗОВАТЬСЯ КОНДИЦИОНЕРОМ

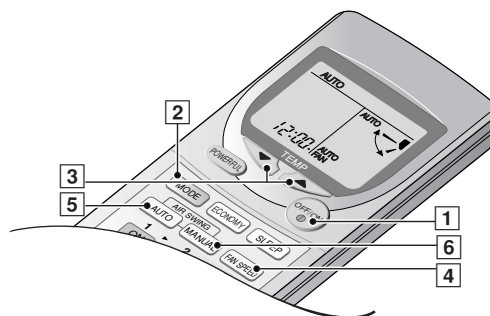

■ Чтобы включить устройство

- Нажмите кнопку [1].
- На внутреннем блоке загорится зеленым светом индикатор питания (POWER).
- Чтобы выключить, нажмите еще раз.

■ Режим настройки

- Нажмите кнопку [2] чтобы выбрать:-

AUTO – Автоматический режим
 COOL – Режим охлаждения
 DRY – Режим мягкой сушки
 FAN – Режим циркуляции воздуха

■ Установка температура

- Нажмите кнопку [3] чтобы увеличить или уменьшить температуру.
- Температура может быть установлена в интервале между 16°C и 30°C.
- Рекомендуемая температура:

COOL	26°C ~ 28°C
DRY	на 1°C ~ 2°C ниже комнатной температуры

- В режиме АВТО нажмите кнопку [3], чтобы выбрать:-



- Работа при температуре, что на 2°C выше стандартной.



- Работа при стандартной температуре.



- Работа при температуре, что на 2°C ниже стандартной.

● Стандартная температура

Температура в помещении	Работа	Стандартная температура
23°C	охлаждения	25°C
	мягкого	22°C

- При установке данного режима автоматически работает встроенный в кондиционер датчик температуры, под действием которого осуществляется выбор надлежащего режима: охлаждение или мягкое осушение.
- После того, как режим работы был выбран, он остается неизменным.

■ Установка скорости вращения вентилятора

- Нажмите кнопку [4] чтобы выбрать:-
 - FAN ■ – Малая скорость вращения
 - FAN ■■■ – Средняя скорость вращения
 - FAN ■■■■ – Высокая скорость вращения
 - AUTO – Автоматическая скорость вентилятора
- Скорость встроенного в кондиционер вентилятора регулируется автоматически в зависимости от режима работы агрегата. В режиме охлаждения вентилятор периодически отключается.

■ Установка вертикального направления потока воздуха

- Нажмите кнопку [5] или [6] чтобы выбрать:-

Режим COOL/ DRY

AUTO

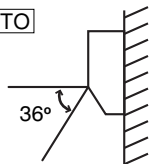

Отклонение вверх или вниз (автоматически)

MANUAL

Можно установить пять ступеней отклонения (между 14° ~ 36°)

Режим FAN

AUTO

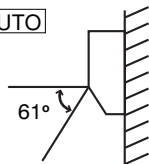

Отклонение вверх или вниз (автоматически)

MANUAL

Можно установить пять ступеней отклонения (между 0 ~ 61°)

■ Установка горизонтального направления потока воздуха

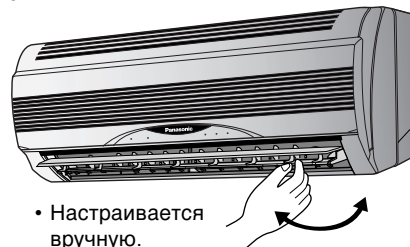

- Настраивается вручную.

● Используйте кондиционер в следующих случаях:

(Единица измерения: °C)

DBT: температура по сухому термометру	Внутри		Снаружи	
	DBT	WBT	DBT	WBT
Максимальная температура	32	23	43	26
Минимальная температура	16	11	16	11

● Примечания

- В случаях когда кондиционеру предстоит длительный простой, выключайте сетевой выключатель. Если его оставить в положении ON (Вкл.), около 2,5 Вт электроэнергии будет потребляться даже в случае, если внутренний модуль был отключен с пульта дистанционного управления.
- В случае перезапуска сразу после выключения, кондиционер начнет работу только через 3 минуты после включения.

● Детальное описание операций

COOL – Режим охлаждения

- Для того, чтобы установить в помещении необходимую вам температуру, обеспечивающую комфорт и прохладу.

AUTO – Автоматический режим

- Определение температуры в помещении с целью выбора оптимального режима.
- При автоматическом режиме работы данные о температуре на пульт дистанционного управления не выводятся.

DRY – Режим мягкого осушения

- Сушке предшествует плавный режим охлаждения. При этом температура в помещении не понижается.
- В режиме Soft Dry вентилятор, установленный внутри помещения, функционирует на низкой скорости.

FAN – Режим циркуляции

- Когда температура в помещении достигает заданного значения, устройство начинает работать в режиме слабой струи воздуха. fanный режим выключается, когда температура в помещении опускается на 2°C ниже ранее установленной отметки. (Это удобно при пользовании нагревателем).

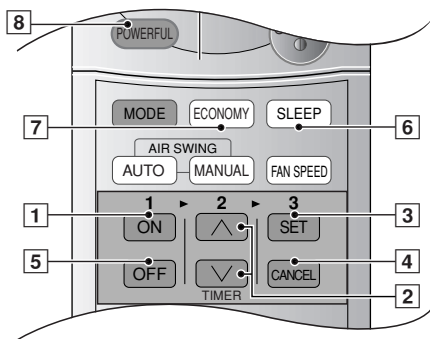

Установка таймера

Перед включением таймера убедитесь, что установлено правильное время. При мигающем экране установка таймера невозможна.

■ Включение по таймеру

Для автоматического включения кондиционера воздуха.

- Нажмите кнопку **1** чтобы выбрать режим.
- Нажмите кнопку **2** чтобы увеличить или уменьшить время.
- затем нажмите кнопку **3**.
- чтобы выключить этот режим, нажмите кнопку **4**.

■ Выключение по таймеру

Для автоматического выключения кондиционера воздуха.

- Нажмите кнопку **5** чтобы выбрать режим.
- Нажмите кнопку **2** чтобы увеличить или уменьшить время.
- затем нажмите кнопку **3**.
- чтобы выключить этот режим, нажмите кнопку **4**.

● Более подробно о режиме работы по таймеру

- Когда установлен таймер включения, устройство начинает работать раньше назначенного времени. Это необходимо для того, чтобы температура в помещении достигла назначенного значения к заранее установленному времени.

COOL, DRY, AUTO	на 15 минут раньше
--------------------	-----------------------

- После того, как таймер включения установлен, устройство ежедневно будет начинать свою работу в строго назначенное время.
- При установленных таймерах текущее время не отображается.
- В случае использования обоих таймеров, индикатор режима таймера (TIMER), расположенный на устройстве, находящемся внутри помещения, будет продолжать гореть даже тогда, когда таймер выключения прекратит работу кондиционера.

Режимы, обеспечивающие повышенное удобство использования

■ Ночной режим работы

Чтобы получить комфортную температуру в комнате на время сна

- Нажмите кнопку **6**.
- Загорится индикатор режима ожидания, расположенный на устройстве, находящемся внутри помещения.
- Повторное нажатие отключит этот режим.

● Более подробно о Ночном режиме

- Когда температура в помещении достигнет назначенного значения, устройство автоматически ослабит струю воздуха.
- Длительность режима сна - 8 часов.
- При использовании одновременно с таймером, приоритет имеет последний.

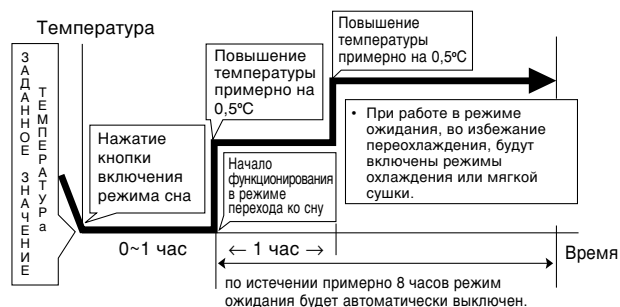

■ Экономичный режим работы

Для снижения потребления электроэнергии. Используйте этот режим, когда в помещении установится необходимая вам температура.

- Нажмите кнопку **7**.
- ✗ На внутреннем блоке загорится (зеленый) индикатор экономичного режима (ECONOMY).
- Повторное нажатие отключит этот режим.

■ Мощный режим работы

Для быстрого достижения назначенной температуры.

- Нажмите кнопку **8**.
- ✗ На внутреннем блоке загорится (оранжевый) индикатор мощного режима (POWERFUL).
- ✗ Режим повышенной мощности включается только на 15 минут.
- Повторное нажатие отключит этот режим.

● Более подробно об Экономичном и Мощном режимах

- Режимы экономии и повышенной мощности невозможно задать одновременно.
- Изменение температуры и скорости воздушного потока происходит автоматически.
- На экране пульта дистанционного управления изменений не происходит.
- При нажатии на кнопку выбора ночного автоматического режима или кнопку выбора режима работы режимы экономии и повышенной мощности отключаются.
- В режиме FAN вентиляции режимы экономии и повышенной мощности недоступны.

Экономичный режим работы	Температура	Скорость воздушного потока
COOL / DRY	выше установленной температуры на 0,5°C.	Очень слабый

Мощный режим работы	Температура	Скорость воздушного потока
COOL / DRY	ниже установленной температуры на 3°C.	Сверхвысокая

Содержание и уход

■ Очистка внутреннего модуля и пульта дистанционного управления

- Аккуратно протрите сухой мягкой тканью.
- Нельзя применять для чистки устройства полирующее средство и использовать воду, температура которой превышает 40°C.

■ Очистка воздушного фильтра

(Рекомендация: - Если кондиционер работает в пыльных условиях, очищайте фильтры каждые две недели. При использовании загрязненных фильтров охлаждающая способность кондиционера снижается.)

- 1 Удалите пыль с помощью пылесоса.
 - 2 Вымойте заднюю сторону воздушных фильтров водой.
 - 3 Для удаления сильных загрязнений используйте мыло или мягкое бытовое моющее средство.
 - 4 Просушите фильтры и установите их на место. Убедитесь, что метка "FRONT" ("ПЕРЕД") смотрит на вас.
✗ Поврежденный воздушный фильтр. Проконсультируйтесь с ближайшим авторизованным продавцом.
Номер детали: CWD001047
- Нельзя применять для чистки устройства бензин, растворитель, шлифовальный порошок и использовать для этого ткань, пропитанную едким веществом.

■ Очистка передней панели

(Панель убирается перед промывкой)

- 1 Чтобы снять переднюю панель, поднимите ее выше блока и вытяните.
- 2 Аккуратно промойте мокрой губкой.
 - Во время мытья не прикладывайте к передней панели чрезмерных усилий.
 - При применении жидкости для мытья посуды (нейтрального моющего средства), тщательно промойте водой.
 - Не сушите переднюю панель на солнце.
- 3 Чтобы установить переднюю панель, поднимите ее горизонтально, выровняйте ось навески с выступающей частью на внутреннем блоке и прижмите панель на место.

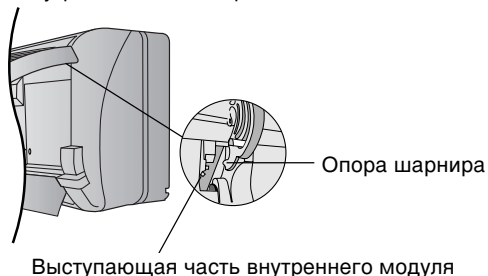

■ Фильтры очистки воздуха

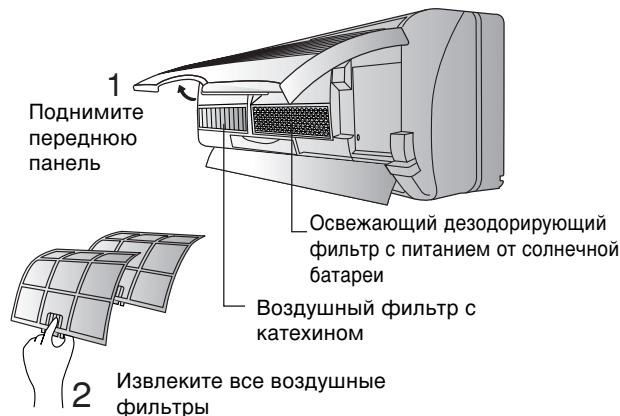

● Освежающий дезодорирующий фильтр с питанием от солнечной батареи.

- Используется для удаления неприятного запаха и освежения воздуха в помещении.
- Многократного использования.
- Пропылесосьте, просушите на солнце в течение 6 часов и установите на место. (Рекомендуется выполнять каждые три месяца)

● Воздушный фильтр с катехином

- Фильтр покрыт катехином для предотвращения размножения бактерий и вирусов.
 - Многократного использования.
 - Пропылесосьте и установите на место. (Рекомендуется выполнять каждые три месяца)
- Рекомендуется менять эти фильтры через каждые 3 года. Не используйте повторно поврежденные фильтры. За приобретением нового фильтра обращайтесь к ближайшему уполномоченному дилеру.
Воздушный фильтр с катехином No: CZ - SF70P
Освежающий дезодорирующий фильтр с питанием от солнечной батареи. No: CZ - SFD70P
- Если кондиционер работает с загрязненными фильтрами:-
 - Очистки воздуха не происходит
 - Снижается охлаждающая способность
 - Исходит неприятный запах

■ Проверка перед началом сезона

● Выдуваемый воздух холодный?

Если кондиционер нормально работает в течение 15 минут после включения, разница температур на воздухозаборнике и выходных отверстиях составляет:-

COOL - 8°C или выше

● Проверьте, не загорожены ли воздухозаборные и выпускные отверстия внутреннего и внешнего модулей?

● Проверьте, не разрядились ли батарейки в пульте дистанционного управления?

При слабом изображении на пульте дистанционного управления замените батарейки.

■ Когда кондиционеру предстоит длительный простой

- 1 Чтобы высушить внутренние части внутреннего блока, включите кондиционер на 2 - 3 часа в режиме:-

Режим вентиляции (FAN)

- 2 Прекратите использование пульта ДУ и выключите рубильник.
Примечание: Если устройство не включено пультом ДУ оно начнет работать при установке в рубильник в положение "включено" (поскольку устройство оснащено блоком автоматического включения).
- 3 Достаньте батарейки из пульта дистанционного управления.

■ Рекомендуемый осмотр

- После нескольких лет эксплуатации устройство загрязняется, что приводит к снижению его эффективности. При ненадлежащем обращении, загрязненное устройство способно само стать источником неприятных запахов, а скопившаяся в нем пыль может вывести из строя систему влагопоглощения. Поэтому, кроме регулярной чистки, рекомендуется периодически производить технический осмотр. (Проконсультируйтесь у уполномоченного дилера).

Полезная информация

■ Кнопка Автоматический режим

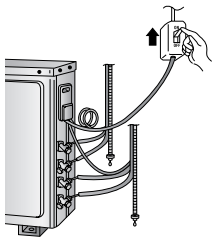

- Убедитесь в том, что рубильник установлен в положение “включено”



- Поднимите переднюю панель и нажмите

● Автоматический режим работы

- Если пульт дистанционного управления вышел из строя или был утерян, для включения нажмите кнопку автоматического режима.
- Автоматический режим работы включается немедленно, как только нажимается кнопка Автоматический режим. Однако, температура не может регулироваться в этом режиме работы.
- Индикатор питания, расположенный на устройстве, которое находится внутри помещения, будет мигать до тех пор, пока устройство не завершит автоматическую установку режима работы.
- Для отмены этого режима следует ещё раз нажать на кнопку.

● Звук приёма сигнала системы дистанционного управления

- Для выключения звукового сигнала (звук подтверждения приема сигнала), следует держать нажатой кнопку Автоматический режим непрерывно в течение 10 секунд или больше. На 10-й секунде Вы услышите звуковые сигналы «бип», «бип». Примечание: На пятой секунде прозвучит сигнал «бип»; Тем не менее продолжайте нажимать непрерывно, пока не услышите звуковой сигнал «бип», «бип».
- Повторите вышеперечисленные действия, когда вам вновь понадобится включить сигнал, подтверждающий принятие команды.

● (Это только лишь для целей технического обслуживания)

- Примечание: Если эту кнопку удерживать в нажатом положении от 5 до 10 секунд, будет начата работа в тестовом режиме. Через пять секунд прозвучит сигнал, говорящий о включении режима тестового прогона.

■ Выключатель автозапуска

- При восстановлении питания после сбоя кондиционер возобновит работу через 3 - 5 1/2 минут.
- Когда подача электроэнергии возобновится, работа будет продолжена автоматически (в установленном ранее режиме и при том же направлении воздуха) ввиду того, что она не была прервана с пульта дистанционного управления.

■ Установки таймера

- Как только пропадет электропитание, произойдет сброс установок таймера. После того, как электропитание восстановится, переустановите таймер.

■ Гроза

- Данный кондиционер воздуха оборудован встроенной защитой от перепадов напряжения в электросети. Тем не менее, с целью дальнейшей защиты кондиционера от повреждения во время особенно высокой грозовой активности, Вы можете выключить рубильник.

Советы по эксплуатации и экономии электроэнергии

■ Установка температуры

- Можно сэкономить до 10% электроэнергии.
- Установите температуру на 1°C желаемой.

■ Воздушный и воздухоочистительный фильтры

- Очищайте воздушный фильтр каждые 2 недели и заменяйте воздухоочистительный фильтр каждые 6 месяца.
- Загрязненные фильтры снижают охлаждающую способность кондиционера.

■ Держите закрытыми все окна и двери

- В противном случае эффективность охлаждения уменьшится и возникнет перерасход электроэнергии.

■ Внешний модуль

- Не загромождайте выпускные отверстия. Это может снизить охлаждающую способность кондиционера.

■ Режимы таймера и ночной автоматический режим

- Чтобы зря не расходовать электроэнергию, в ночное время включайте режим ожидания, а уходя из дома, - таймер.

■ Не подвергайте воздействию прямого солнечного света

- Закрывайте занавески или шторы, чтобы во время работы режима охлаждения в комнату не проникали прямые солнечные лучи.

ПОИСК И УСТРАНЕНИЕ НЕИСПРАВНОСТЕЙ

■ Нормальная работа

Нормально ли функционирует кондиционер?

Это является ответом

- Кондиционер запущен повторно, но не включается в течение 3 мин. → • Это предназначено для предохранения кондиционера. подождите, пока кондиционер воздуха не заработает.
- Может быть слышен звук, подобный тому, который издаёт льющаяся вода. → • Это шумит хладагент внутри кондиционера.
- Кажется, что из кондиционера подается туман. → • Когда кондиционер с помощью струи воздуха охлаждает помещение, происходит конденсация.
- В помещении чувствуется специфический запах. → • Возможно, источником этого запаха в комнате являются стены, ковер, мебель или одежда.
- В режиме автоматического регулирования воздушного потока вентилятор внутреннего блока периодически останавливается. → • Это предназначено для того, чтобы удалить запах окружающих предметов.
- Из наружного блока вытекает вода или выходит пар. → • Во время работы в режиме охлаждения/сушки влага, содержащаяся в воздухе, конденсируется на холодной поверхности трубок устройства, вынесенного на улицу, и может начать стекать вниз.

■ Ненормальная работа

Нормально ли функционирует кондиционер?

Пожалуйста, проверьте

- Кондиционер не работает. → • Выключен ли прерыватель сети?
• Правильно ли используется таймер?
- Само функционирование кондиционера воздуха сопровождается громким шумом. → • Не произошел ли перекос при установке кондиционера?
• Правильно ли закрыта передняя решетка?
- Кондиционер слабо охлаждает воздух. → • Правильно ли произведена установка температуры?
• Не засорены ли фильтры?
• Нет ли каких-либо препятствий движению воздуха со стороны впускных или выпускных отверстий наружного блока?
• Закрыты ли окна и двери помещения?

■ Ситуация, когда необходим срочный вызов специалиста фирмы

Если возникают следующие условия, отключите устройство от источника питания и затем немедленно обратитесь к дилеру.

- Во время работы кондиционера слышен ненормальный шум.
- Вода или какие-либо посторонние материалы по ошибке попали в пульт дистанционного управления.
- Из внутреннего блока наблюдается утечка воды.
- Переключатели или кнопки работают неправильно.
- Автоматический выключатель часто выключается.
- Шнур питания становится необычно теплым.



Жизнь (эксплуатация в течение нескольких лет)

“Установленный производителем в порядке п.2 ст.5 Федерального Закона РФ “О защите прав потребителей” срок службы для данного изделия равен 7 годам с даты производства при условии, что изделие используется в строгом соответствии с настоящей инструкцией по эксплуатации и применимыми техническими стандартами”

Условия эксплуатации:

1. Напряжение питания

Напряжение 198-264 В
Частота 50 Гц

Не применять генераторные установки для питания.

2. Температурные условия

В режиме охлаждения

Температура внутри помещения 16 - 32°C
Температура вне помещения 16 - 43°C

В режиме обогрева

Температура внутри помещения 16 - 30°C
Температура вне помещения -5 - 24°C

3. Условия установки

Следуйте инструкции по установке и размещению

Не устанавливайте в следующих местах:

- Места с повышенным содержанием масла (Например - прессовочный цех, автомастерская)
- Места с повышенным содержанием соли (Например - околосморского побережья)
- Места с возможным выходом серного газа (Например - около горячих источников)
- Места со снежным заносом внешних циркуляционных путей (необходимо защищать от попадания снега).

4. Условия эксплуатации

Соблюдайте Инструкцию по эксплуатации.

5. Состояние изделия

Условия производства исключают модификацию и повреждения при транспортировке.

6. Природные стихийные действия

На данное изделие не распространяется гарантия при повреждении от природных стихийных бедствий (Например - в результате наводнения).

Охлаждающая модель

Модель		Комнатный		CS-C9BKPG CU-2C14BKPG5G		CS-C9BKPG CU-2C18BKPG5G	
Сточник питания		Однофазное, 230 - 220 В, 50 Гц					
Охлаждение	Интенсивность охлаждения	кВт	1 блок 2 блок	2,82 – 2,78 3,62 – 3,58		2,44 – 2,40 4,88 – 4,80	
	Ток	А	1 блок 2 блок	5,1 – 5,2 5,4 – 5,5		3,4 – 3,5 6,8 – 7,0	
	Потребляемая мощность	кВт	1 блок	1,15 – 1,10		0,770 – 0,730	
	Уровень шума		2 блок	1,22 – 1,16		1,54 – 1,46	
	Циркуляция воздуха	Комнатный Наружный	дБ (А) дБ (А)	36 – 36 47 – 46		36 – 36 55 – 53	
		м³/час	9,9 – 9,9		9,9 – 9,9		
Охладитель	Тип Количество	кг	R22 0,890		R22 0,750 x 2		
Вес изделия	Комнатный Наружный	кг кг	11 39		11 67		
Габариты Ширина × Глубина × Высота	Комнатный Наружный	мм мм	799 x 210 x 275 760 x 250 x 540		799 x 210 x 275 893 x 345 x 651		

Модель “Тепловой вентилятор”

Модель		Комнатный		CS-C9BKPG CU-3C20BKPG5G				
Сточник питания		Однофазное, 230 - 220 В, 50 Гц						
Охлаждение	Интенсивность охлаждения	кВт	В A1 OR A2 B + A1 OR A2 A1 + A2 B + A1 + A2			2,40 – 2,34 2,82 – 2,78 5,22 – 5,12 3,60 – 3,52 6,00 – 5,86		
	Ток	А	В A1 OR A2 B + A1 OR A2 A1 + A2 B + A1 + A2			3,6 – 3,7 5,0 – 5,1 8,1 – 8,3 5,4 – 5,5 8,4 – 8,7		
	Потребляемая мощность	кВт	В A1 OR A2 B + A1 OR A2 A1 + A2 B + A1 + A2			0,820 – 0,770 1,120 – 1,070 1,850 – 1,750 1,210 – 1,150 1,920 – 1,840		
	Уровень шума	Комнатный Наружный	дБ (А) дБ (А)	36 – 36 56 – 54			36 – 36 56 – 54	
	Циркуляция воздуха		м³/час	9,9 – 9,9			9,9 – 9,9	
Охладитель	Тип Количество	кг	R22 A: 1,070 B: 0,800			R22 A: 1,070 B: 0,800		
Вес изделия	Комнатный Наружный	кг кг	11 71			11 71		
Габариты Ширина × Глубина × Высота	Комнатный Наружный	мм мм	799 x 210 x 275 893 x 345 x 651			799 x 210 x 275 893 x 345 x 651		

Технические характеристики изделия

Модель		Комнатный Наружный		CS-C7BKPG (B) / CS-C12BKPG (A) CU-2C19BKP5G	
Источник питания				Однофазное, 230 - 220 В, 50 Гц	
О х л а ж д е н и е	Интенсивность охлаждения	кВт	1 блок 2 блок	2,08 - 2,06 (B) ; 3,55 - 3,52 (A) 5,63 - 5,58	
	Ток	А	1 блок 2 блок	3,9 - 3,8 (B) ; 5,7 - 5,9 (A) 9,0 - 9,1	
	Потребляемая мощность	кВт	1 блок 2 блок	0,750 - 0,720 (B) ; 1,250 - 1,230 (A) 1,880 - 1,840	
	Уровень шума	Комнатный Наружный	дБ (A) дБ (A)	33 - 33 (B) ; 39 - 39 (A) 55 - 53	
	Циркуляция воздуха		м³/час	8,5 - 8,5 (B) ; 10,2 - 10,2 (A)	
Охладитель	Тип Количество	кг		R22 0,820 (B) ; 0,840 (A)	
Вес изделия	Комнатный Наружный	кг кг		11 73	
Габариты Ширина × Глубина × Высота	Комнатный Наружный	мм мм		799 x 210 x 275 893 x 345 x 651	

Мацushита Электрик Индастриал Ко., Лтд.
Matsushita Electric Industrial Co., Ltd.

Web Site : <http://www.panasonic.co.jp/global/>
© Первод на русский язык Panasonic (CIS) Оу 1998

Сделано в Малайзии

Note

Please remember to record the following:

- Model Number
- Serial Number
- Dealer's Name
- Date Purchased

Remarque

N'oubliez pas de noter les informations suivantes :

- Numéro de modèle
- Numéro de série
- Nom du revendeur
- Date d'achat

Σημείωση

Παρακαλείσθε να καταγράψετε τα εξής:

- Αριθμός Μοντέλου
- Αύξων Αριθμός
- Όνομα Αντιπροσώπου
- Ημερομηνία Αγοράς

Nota

Não esqueça registrar os dados seguintes:

- Número de modelo
- Número de série
- Número do representante
- Data de compra

Opmerking

Vergeet niet volgende zaken te noteren:

- Modelnummer
- Serienummer
- Dealernummer
- Aankoopdatum

Nota

No se olvide de registrar los datos siguientes:

- Número de modelo
- De série
- Del representante
- Fecha de compra

Anmerkung

Bitte notieren Sie die folgenden Daten:

- Modell-Nr
- Serien-Nr
- Händler-Nr
- Kaufdatum

Nota

Ricordare di trascrivere i seguenti dati:

- Codice modello
- Numero di serie
- Codice rivenditore
- Data di acquisto

Примечание:

Не забудьте, пожалуйста, записать следующую информацию:

- Номер модели
- Номер серии
- Имя дилера
- Дата приобретения