

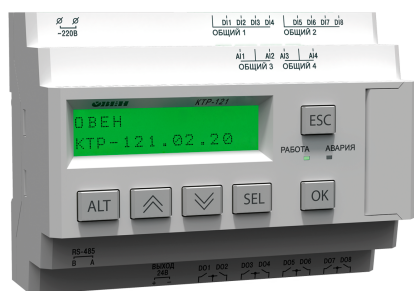

КТР-121.02.43



**Блок автоматического управления котельной
Алгоритм 02.43 (Версия ПО 3.2)**



ЕАС

Руководство по эксплуатации

08.2023
версия 1.1

Содержание

Предупреждающие сообщения	3	10.9 Режим «Лето»	36
Используемые термины и аббревиатуры	3	10.10 Защита	37
Введение	3	10.10.1 Защита контуров потребителей	37
1 Назначение	4	10.10.2 Отсечение протока через котлы	37
2 Технические характеристики и условия эксплуатации	5	10.10.3 Защита котлов	38
2.1 Технические характеристики	5	10.10.4 Аварийная стратегия	39
2.2 Условия эксплуатации	6	10.11 Параметры каскада	40
3 Меры безопасности	6	11 Аварии	42
4 Последовательность ввода в эксплуатацию	6	11.1 Текущие аварии	42
5 Внешнее управление	7	11.2 Архив аварий	43
6 Работа с ПО Owen Configurator	7	11.3 Список аварий	45
6.1 Начало работы	7	12 Сетевой интерфейс	48
6.2 Режим «офлайн»	9	12.1 Сетевой интерфейс	48
6.3 Обновление встроенного ПО	10	12.2 Карта регистров	49
6.4 Настройка часов	12	13 Техническое обслуживание	58
6.5 Отслеживание параметров	12	14 Маркировка	58
6.6 Загрузка конфигурации в прибор	13	15 Упаковка	58
7 Монтаж и подключение	13	16 Комплектность	58
7.1 Установка	13	17 Транспортирование и хранение	58
7.2 Схема подключения	15	18 Гарантийные обязательства	58
8 Индикация и управление	17	ПРИЛОЖЕНИЕ А. Настройка времени и даты	59
8.1 Основные элементы управления	17	ПРИЛОЖЕНИЕ Б. Настройка регулятора	60
8.2 Главный экран	18	ПРИЛОЖЕНИЕ В. Примеры подключения	61
8.3 Индикация состояния котлов	19		
8.4 Структура меню прибора	20		
8.5 Общая информация	20		
8.6 Сброс настроек	20		
8.7 Пароли	21		
9 Режимы работы	21		
9.1 Общие сведения	21		
9.2 Режим «Стоп»	21		
9.3 Режим «Авария»	22		
9.4 Режим «Работа»	22		
9.5 Режим «Тест»	22		
9.6 Входы	24		
10 Управление каскадом и потребителями	24		
10.1 Выбор схемы управления	25		
10.2 Запуск котельной	25		
10.3 Каскадное регулирование котлов	26		
10.4 Последовательность подключения ступеней	30		
10.5 Регулирование в контуре потребления	31		
10.6 График уставки в контуре потребителя	31		
10.7 Насосы циркуляции в общем трубопроводе	32		
10.8 Подпитка	35		

Предупреждающие сообщения

В данном руководстве применяются следующие предупреждения:



ОПАСНОСТЬ

Ключевое слово ОПАСНОСТЬ сообщает о **непосредственной угрозе опасной ситуации**, которая приведет к смерти или серьезной травме, если ее не предотвратить.



ВНИМАНИЕ

Ключевое слово ВНИМАНИЕ сообщает о **потенциально опасной ситуации**, которая может привести к небольшим травмам.



ПРЕДУПРЕЖДЕНИЕ

Ключевое слово ПРЕДУПРЕЖДЕНИЕ сообщает о **потенциально опасной ситуации**, которая может привести к повреждению имущества.



ПРИМЕЧАНИЕ

Ключевое слово ПРИМЕЧАНИЕ обращает внимание на полезные советы и рекомендации, а также информацию для эффективной и безаварийной работы оборудования.

Ограничение ответственности
<p>Ни при каких обстоятельствах ООО «Производственное Объединение ОВЕН» и его контрагенты не будут нести юридическую ответственность и не будут признавать за собой какие-либо обязательства в связи с любым ущербом, возникшим в результате установки или использования прибора с нарушением действующей нормативно-технической документации.</p>

Используемые термины и аббревиатуры

КЗР – клапан запорно-регулирующий.

МВХ – минимальное время хода.

ЖКИ – жидкокристаллический индикатор.

НЗ – нормально-закрытый.

НО – нормально-открытый.

ПВХ – полное время хода.

ПИД – пропорционально-интегрально дифференциальный (регулятор).

ТВИ – температурно-временной интеграл

Котловой регулятор – КТР-121.01.10.

Каскадные регуляторы – КТР-121.02.

Тепловые регуляторы – КТР-121.03.

Введение

Настоящее руководство по эксплуатации предназначено для ознакомления обслуживающего персонала с принципом работы, предварительной настройкой, конструкцией, работой и техническим обслуживанием блока автоматического управления котельной **КТР-121.02.43**, в дальнейшем по тексту именуемого «**контроллер**» или «**прибор**».

Подключение, настройка и техобслуживание прибора должны производиться только квалифицированными специалистами после прочтения настоящего руководства по эксплуатации.

Контроллер выпускается в исполнениях:

КТР-121.220.02.43 – работа в сети переменного напряжения с номиналом 230 В.

КТР-121.24.02.43 – работа в сети постоянного напряжения с номиналом 24 В.

1 Назначение

Контроллер предназначен для управления каскадом из двух водогрейных котлов.

Алгоритм прибора обеспечивает:

- погодозависимого каскадного управления системой из не более четырех водогрейных котлов* с ротацией и вводом резерва;
- управления подпиткой по дискретному датчику давления (прессостату);
- управления насосами в общем трубопроводе;
- управления двумя контурами потребителей (отопление, ГВС и т.д.) с КЗР и насосами;
- контроля аварий и диспетчеризации управляемой системы.



ПРИМЕЧАНИЕ

* Управление котлами осуществляется через котловые регуляторы КТР-121.01.10 по сети RS-485.

Прибор выпускается по ТУ 4218-016-46526536-2016.



Рисунок 1.1 – Объект управления

Перечень входных сигналов:

- T_n — датчик температуры теплоносителя в общем подающем трубопроводе;
- P_n — датчик давления теплоносителя в общем трубопроводе;
- T_n — датчик температуры наружного воздуха.

Перечень выходных сигналов на менеджер горения:

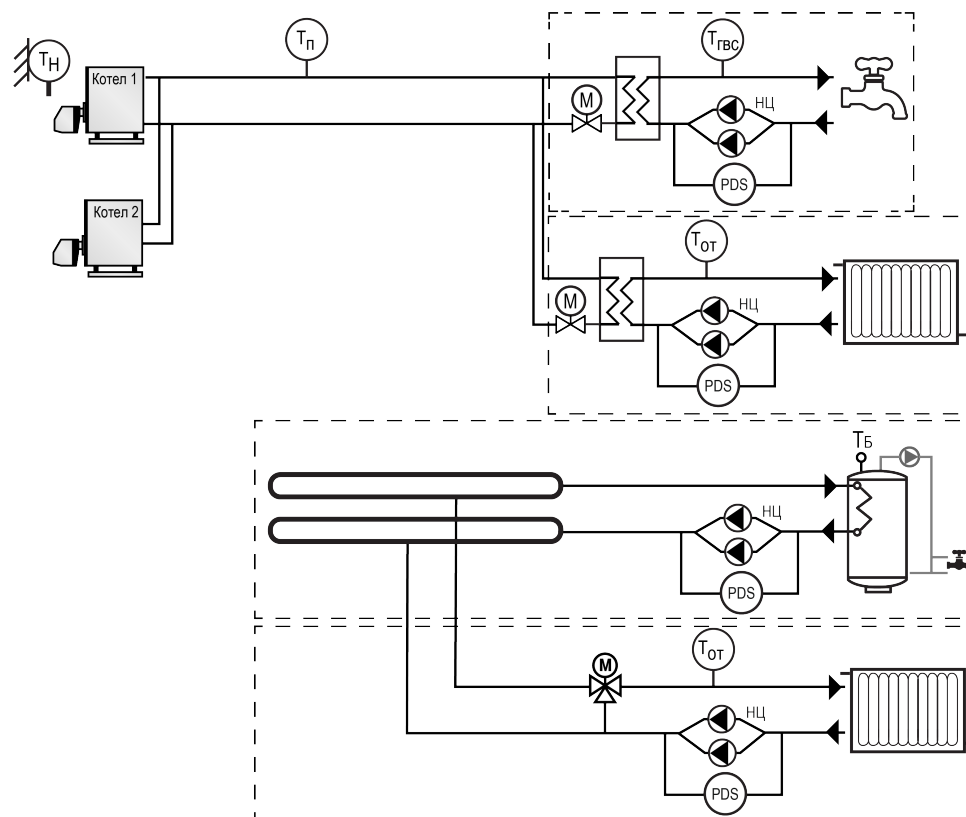
- **Авария общая** — лампа сигнализации аварии.

2 Технические характеристики и условия эксплуатации

2.1 Технические характеристики

Таблица 2.1 – Характеристики прибора

Наименование	Значение	
	КТР-121.220	КТР-121.24
Питание		
Диапазон напряжения питания	~ 94...264 В (номинальное 230 В при 47... 63 Гц)	= 19...30 В (номинальное 24 В)
Гальваническая развязка	Есть	
Электрическая прочность изоляции между входом питания и другими цепями	2830 В	1780 В
Потребляемая мощность, не более	17 ВА	10 Вт
Встроенный источник питания	Есть	
Выходное напряжение встроенного источника питания постоянного тока	24 ± 3 В	—
Ток нагрузки встроенного источника питания, не более	100 мА	—
Электрическая прочность изоляции между выходом питания и другими цепями	1780 В	—
Дискретные входы		
Количество входов	8	
Напряжение «логической единицы»	159...264 В (переменный ток)	15...30 В (постоянный ток)
Ток «логической единицы»	0,75...1,5 мА	5 мА (при 30 В)
Напряжение «логического нуля»	0...40 В	–3...+5 В
Подключаемые входные устройства	Датчики типа «сухой контакт», коммутационные устройства (контакты реле, кнопок и т. д.)	
Гальваническая развязка	Групповая, по 4 входа (1–4 и 5–8, «общий минус»)	
Электрическая прочность изоляции:		
между группами входов		1780 В
между другими цепями		2830 В
Аналоговые входы		
Количество входов	4	
Время опроса входов	10 мс	
Тип датчиков	4...20 мА, 0...4000 Ом	
Предел допускаемой основной приведенной погрешности при измерении	± 0,5 %	

Продолжение таблицы 2.1

Наименование	Значение	
	КТР-121.220	КТР-121.24
Дискретные выходы		
Количество выходных устройств, тип	8 э/м реле (НО)	
Коммутируемое напряжение в нагрузке:		
для цепи постоянного тока, не более	30 В (резистивная нагрузка)	
для цепи переменного тока, не более	250 В (резистивная нагрузка)	
Допустимый ток нагрузки, не более	5 А при напряжении не более 250 В переменного тока и $\cos \varphi > 0,95$; 3 А при напряжении не более 30 В постоянного тока	
Гальваническая развязка	Групповая по 2 реле (1–2; 3–4; 5–6; 7–8)	
Электрическая прочность изоляции:		
между другими цепями	2830 В	
между группами выходов	1780 В	
Индикация и элементы управления		
Тип дисплея	Текстовый монохромный ЖКИ с подсветкой, 2 × 16 символов	
Индикаторы	Два светодиодных индикатора (красный и зеленый)	
Кнопки	6 шт	
Корпус		
Тип корпуса	Для крепления на DIN-рейку (35 мм)	
Габаритные размеры	123 × 90 × 58 мм	
Степень защиты корпуса по ГОСТ 14254–2015	IP20	
Масса прибора, не более (для всех вариантов исполнений)	0,6 кг	
Средний срок службы	8 лет	

2.2 Условия эксплуатации

Прибор предназначен для эксплуатации в следующих условиях:

- закрытые взрывобезопасные помещения без агрессивных паров и газов;
- температура окружающего воздуха от минус 20 до плюс 55 °С;
- верхний предел относительной влажности воздуха: не более 80 % при +35 °С и более низких температурах без конденсации влаги;
- допустимая степень загрязнения 1 (несущественные загрязнения или наличие только сухих непроводящих загрязнений);
- атмосферное давление от 84 до 106,7 кПа.

По устойчивости к климатическим воздействиям во время эксплуатации прибор соответствует группе исполнения В4 по ГОСТ Р 52931–2008.

По устойчивости к механическим воздействиям во время эксплуатации прибор соответствует группе исполнения N2 по ГОСТ Р 52931–2008 (частота вибрации от 10 до 55 Гц).

По устойчивости к воздействию атмосферного давления прибор относится к группе Р1 по ГОСТ Р 52931–2008.

Прибор отвечает требованиям по устойчивости к воздействию помех в соответствии с ГОСТ 30804.6.2–2013.

По уровню излучения радиопомех (помехозащиты) прибор соответствует ГОСТ 30805.22-2013 (для приборов класса А).

Прибор устойчив к прерываниям, провалам и выбросам напряжения питания:

- для переменного тока в соответствии с требованиями ГОСТ 30804.4.11–2013 (степень жесткости PS2);
- для постоянного тока в соответствии с требованиями ГОСТ IEC 61131–2–2012 – длительность прерывания напряжения питания до 10 мс включительно, длительность интервала от 1 с и более.

3 Меры безопасности

По способу защиты обслуживающего персонала от поражения электрическим током прибор относится к классу II ГОСТ IEC 61131-2-2012.

Во время эксплуатации, технического обслуживания и поверки прибора следует соблюдать требования ГОСТ 12.3.019–80, «Правил эксплуатации электроустановок потребителей» и «Правил охраны труда при эксплуатации электроустановок».

Во время эксплуатации прибора открытые контакты клеммника находятся под опасным для жизни напряжением. Прибор следует устанавливать в специализированных шкафах, доступных только квалифицированным специалистам.

Любые подключения к прибору и работы по его техническому обслуживанию следует производить только при отключенном питании прибора и подключенных к нему устройств.

Не допускается попадание влаги на контакты выходного разъема и внутренние электроэлементы прибора. Прибор запрещено использовать в агрессивных средах с содержанием в атмосфере кислот, щелочей, масел и т. п.

4 Последовательность ввода в эксплуатацию

Для ввода в эксплуатацию следует:

1. Ввести в эксплуатацию котловые регуляторы КТР-121.01.10 в соответствии с РЭ и наладить работу котлов по отдельности.
2. Смонтировать прибор (см. [раздел 7.1](#)) и подключить входные/выходные цепи и интерфейсную линию связи с котловыми регуляторами КТР-121.01.10 (см. [раздел 7.2](#)).
3. Смонтировать и подключить к прибору модуль расширения ПРМ-1.
4. Настроить параметры:
 - Тип схемы;
 - Регулирование котлов (см. [раздел 10.3](#));
 - Каскад котлов;
 - Защита (см. [раздел 10.10.3](#));
 - Входы/Выходы (см. [раздел 9.6](#));
 - Регулирование потребителей (см. [раздел 10.5](#));
 - Насосы циркуляции (см. [раздел 10.7](#)).
5. Запустить систему.
6. Проверить сообщения об авариях (см. [раздел 11.2](#)).
7. Отладить работу каскада.



ПРИМЕЧАНИЕ

Модуль ПРМ-1 в предварительной настройке не нуждается.

5 Внешнее управление

При объединении нескольких КТП-121.01.10 в систему под управлением КТП-121.02.43, алгоритм регулирования автоматически адаптируется под условия обеспечения нужной температуры подачи в общем коллекторе. Допускается объединение в каскад не более четырех котловых регуляторов.

Приборы поставляются с уже сконфигурированными настройками для связи. Достаточно объединить их по интерфейсу согласно схеме ниже.



Рисунок 5.1 – Соединение каскадного регулятора с котловыми

Наличие связи между контроллерами можно проверить по строке «Управление: Внеш» на главном экране каждого котлового регулятора КТП-121.01.10.

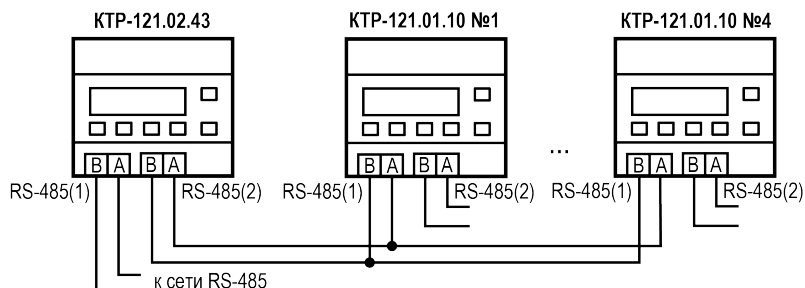

ВНИМАНИЕ

В случае обрыва линии связи КТП-121.01.10 переходит в режим работы, определяемый положением внешней кнопки Старт/Стоп. При этом регулирование производится по уставкам, заданным в КТП-121.01.10 без учета температуры общего коллектора. (подробнее см. [раздел 11.2](#)).

Таблица 5.1 – Заводские настройки интерфейсов

Интерфейс	КТП-121.01.10	КТП-121.02.43
RS-485-1	SLAVE	SLAVE
RS-485-2	SLAVE	MASTER

Таблица 5.2 – Адресация котловых контроллеров

Контроллер	КТП-121.01.10 №1	КТП-121.01.10 №2	КТП-121.01.10 №3	КТП-121.01.10 №4
Адрес в сети RS-485	8	16	24	32

6 Работа с ПО Owen Configurator

6.1 Начало работы

Для установки Owen Configurator (далее - Конфигуратор) следует:

1. Скачать с сайта архив с ПО (<https://owen.ru/documentation/907>).
2. Извлечь из архива exe-файл установщика.
3. Запустить .exe-файл.

Установить на ПК драйвер прибора (<https://owen.ru/documentation/1103>).

Для настройки связи с прибором следует:

1. Подать питание на прибор.
2. Подключить прибор к ПК с помощью кабеля USB A – miniUSB B.
3. В Диспетчере устройств Windows уточнить номер назначенного прибору COM-порта.
4. Запустить Конфигуратор.
5. Нажать кнопку **Добавить устройства**.
6. Выбрать интерфейс «Устройство с последовательным интерфейсом USB» (см. [рисунок 6.1](#), 1). Номер COM порта, присвоенный прибору можно узнать в Диспетчере устройств Windows.
7. Выбрать протокол **ОВЕН** (см. [рисунок 6.1](#), 2).
8. Выбрать устройство (Пункт 3 на [рисунок 6.1](#)). Модификация КТП-121 указана на боковой стороне прибора.
9. Выбрать «Найти одно устройство», если добавляется один прибор. Запустить поиск нажатием на кнопку «Найти» (см. [рисунок 6.1](#), 4).
10. Выделить найденное устройство (см. [рисунок 6.1](#), 5).
11. Добавить устройство в проект Конфигуратора по нажатию кнопки «Добавить устройства» (см. [рисунок 6.1](#), 6).



Рисунок 6.1 – Настройки связи с устройством

Если изображение прибора серого цвета и запись параметров в прибор завершается всплывающим окном красного цвета, то следует проверить правильность подключения прибора к ПК.

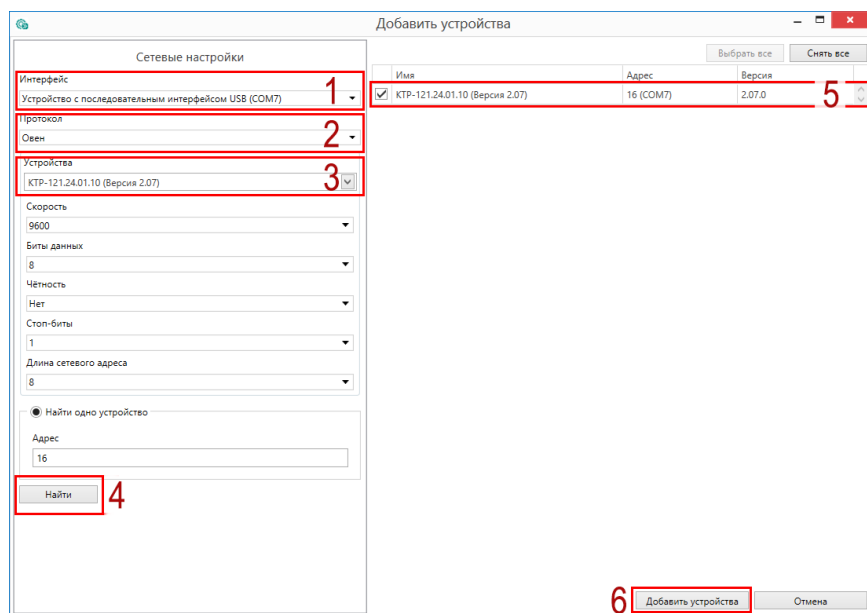

Рисунок 6.2 – Ошибка при добавлении устройства

**ПРЕДУПРЕЖДЕНИЕ**

Если в процессе настройки или работы в режиме «Офлайн» были изменены Сетевые настройки, то связь с прибором пропадет. (см. [раздел 6.2](#)).

Подключение можно восстановить повтором настройки связи.

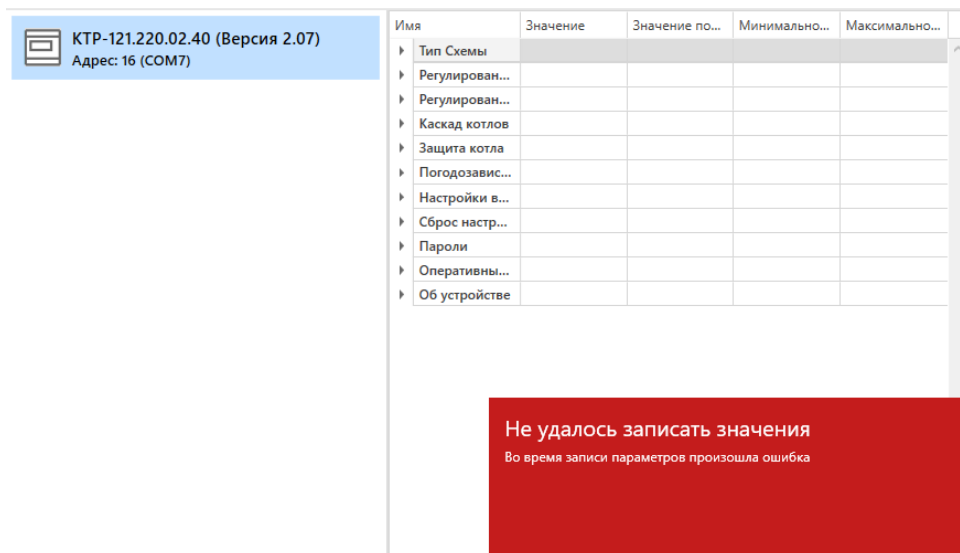
6.2 Режим «офлайн»

Для конфигурирования прибора в режиме офлайн (без подключения прибора к ПК) следует:

1. Нажать кнопку  **Добавить устройства**.
2. В появившемся окне выбрать в списке «Интерфейс» – Работа офлайн.



Рисунок 6.3 – Добавление устройства

3. В списке «Устройства», выбрать нужную модификацию прибора.

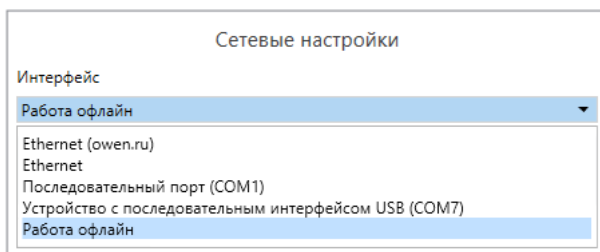

Рисунок 6.4 – Выбор модификации

4. Нажать кнопку «Добавить». Параметры прибора отобразятся в главном окне.

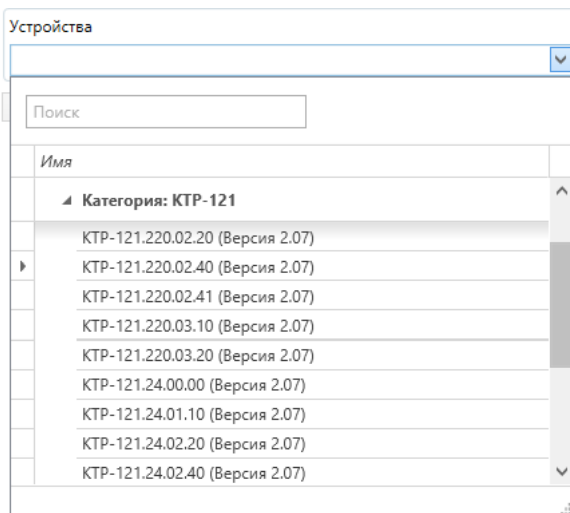

Рисунок 6.5 – Отображение приборов в главном окне

Параметры доступны для редактирования. После подключения прибора к ПК, измененные параметры можно будет загрузить в него.

6.3 Обновление встроенного ПО

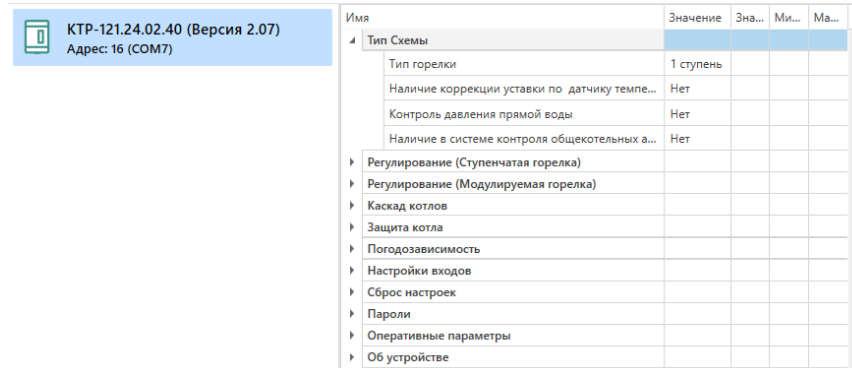

ПРИМЕЧАНИЕ

Сменить встроенное ПО можно только у приборов с одинаковой модификацией по питанию!
Нельзя сменить встроенное ПО, например, с КТР-121.220.02.20 на КТР-121.24.02.20.



ПРИМЕЧАНИЕ

Перед сменой встроенного ПО прибора следует добавить Конфигуратор в список исключений антивирусной программы. В противном случае обновление встроенного ПО прибора приведет к его неработоспособности.

Далее приведен пример смены встроенного ПО для КТР-121.24.01.10. Процесс смены встроенного ПО для остальных модификаций аналогичен.

Для обновления встроенного ПО следует:

1. Нажать на кнопку  **Обновить устройство** в контекстном меню выбранного устройства или в главном меню. Откроется диалоговое окно для смены встроенного ПО устройства. Допускается обновление одного или нескольких устройств. Устройства следует выделить в области устройств (см. [рисунок 6.1](#), 5) и выбрать **Обновить устройство** в контекстном меню или главном меню.
2. Выбрать источник загрузки:
 - **Загрузить встроенное ПО из файла** – требуется указать путь к файлу встроенного ПО в окне Проводника Windows;
 - **Загрузить встроенное ПО, выбрав из списка** – выбрать встроенное ПО из списка на сервере, доступных для загрузки в прибор данного типа;
 - **Обновить до последней версии** – последняя версия встроенного ПО будет загружена автоматически (требуется подключение к Интернету). Пункт недоступен, если версия встроенного ПО прибора актуальная.



Рисунок 6.6 – Выбор источника встроенного ПО

3. Выбрать необходимую модификацию прибора (см. рисунок ниже).

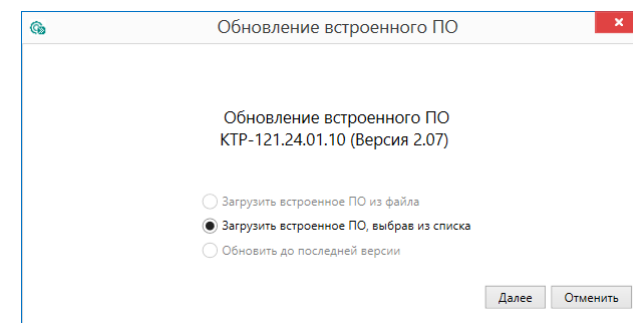

Рисунок 6.7 – Выбор алгоритма

4. Нажатием кнопки «Загрузить», подтвердить загрузку выбранного встроенного ПО в прибор (см. рисунок ниже).

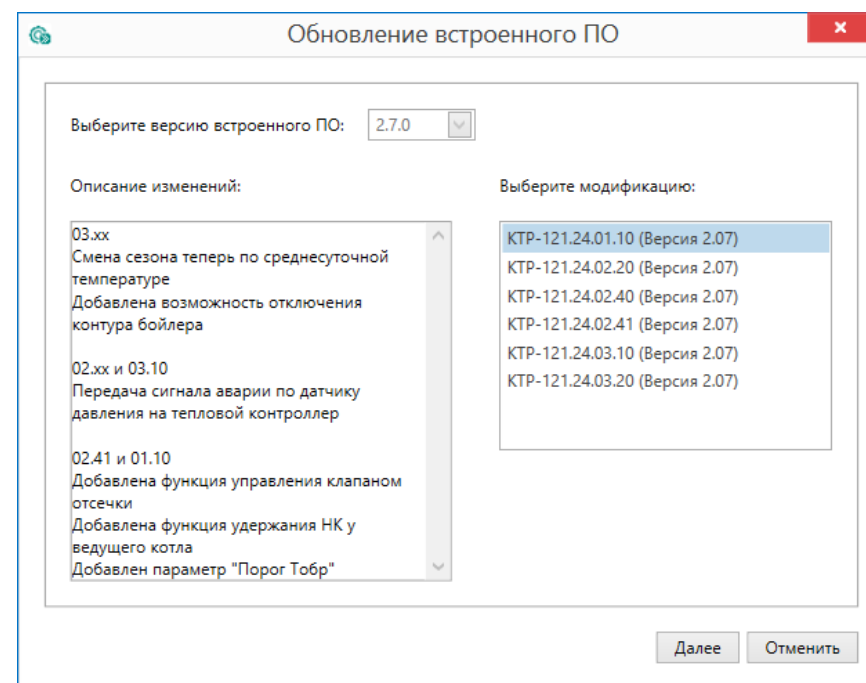

Рисунок 6.8 – Начало загрузки встроенного ПО

Пока идет загрузка встроенного ПО в устройство, в окне будет отображаться индикатор загрузки.

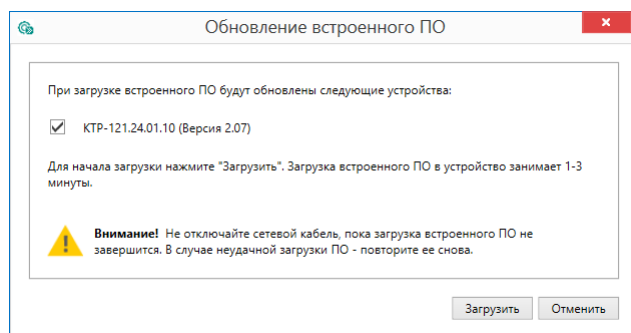

Рисунок 6.9 – Индикатор прогресса процесса смены встроенного ПО

5. Дождаться сообщения об окончании загрузки встроенного ПО в прибор (см. рисунок ниже).

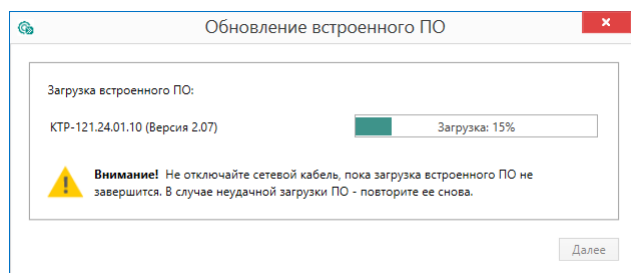

Рисунок 6.10 – Сообщение об окончании процесса смены встроенного ПО

**ПРИМЕЧАНИЕ**

В случае возникновения сбоя во время загрузки встроенного ПО, процесс смены встроенного ПО следует произвести повторно.

6. После завершения записи встроенного ПО в устройство, отобразится уведомление о завершении процесса. Чтобы изменения вступили в силу устройство следует заново добавить в проект Конфигуратора.

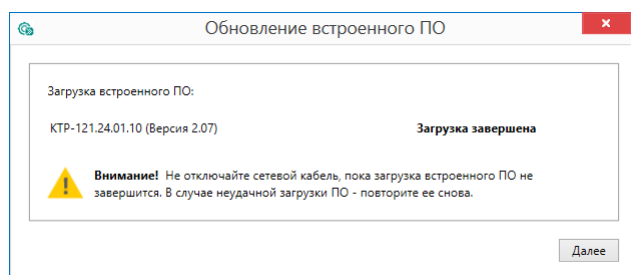

Рисунок 6.11 – Уведомление о необходимости добавить прибор заново в проект

Для проверки версии встроенного ПО прибора следует нажать кнопку  **Информация об устройстве**. Откроется окно информации об устройстве.

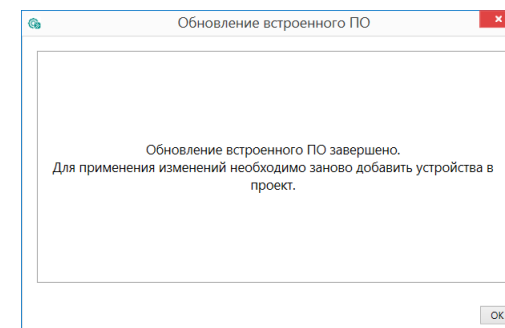

Рисунок 6.12 – Окно информации о версии встроенного ПО

6.4 Настройка часов

Из Конфигуратора можно настроить часы прибора.



Рисунок 6.13 – Часы реального времени

Часы можно настроить в ветке **Об устройстве/Часы** в списке параметров устройства или из меню Конфигуратора. После нажатия кнопки **Настроить часы** появится меню, приведенное на рисунке ниже.

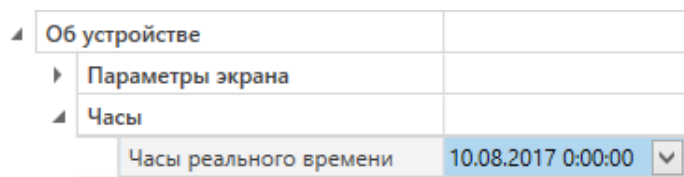

Рисунок 6.14 – Меню настройки часов

Для настройки часов следует:

1. Выбрать дату с помощью календаря.
2. Ввести время в поле часов или воспользоваться кнопкой **Установить дату и время компьютера**.
3. Нажать кнопку **Записать значения**.

6.5 Отслеживание параметров

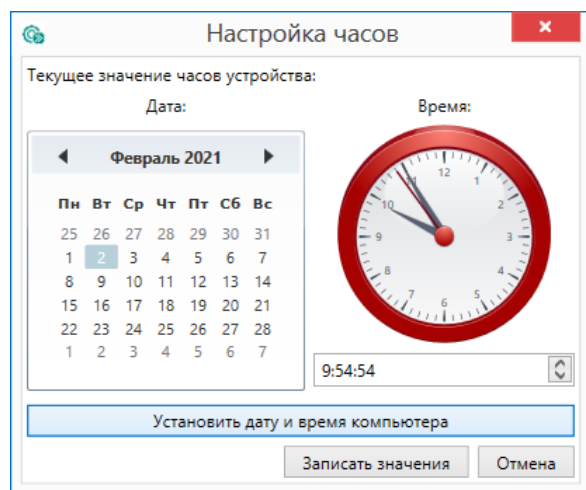
В Конфигураторе можно просматривать изменение параметров в режиме реального времени.

Для отслеживания параметров следует:

1. Нажать кнопку  **Отслеживание параметров**.
2. Появится окно со списком параметров.





Рисунок 6.15 – Окно отслеживания параметров

6.6 Загрузка конфигурации в прибор

Для загрузки конфигурации (измененных параметров) в прибор следует нажать кнопку  **Записать значения** или щелкнуть правой кнопкой мыши на значке прибора и в появившемся меню выбрать пункт «Записать значения».

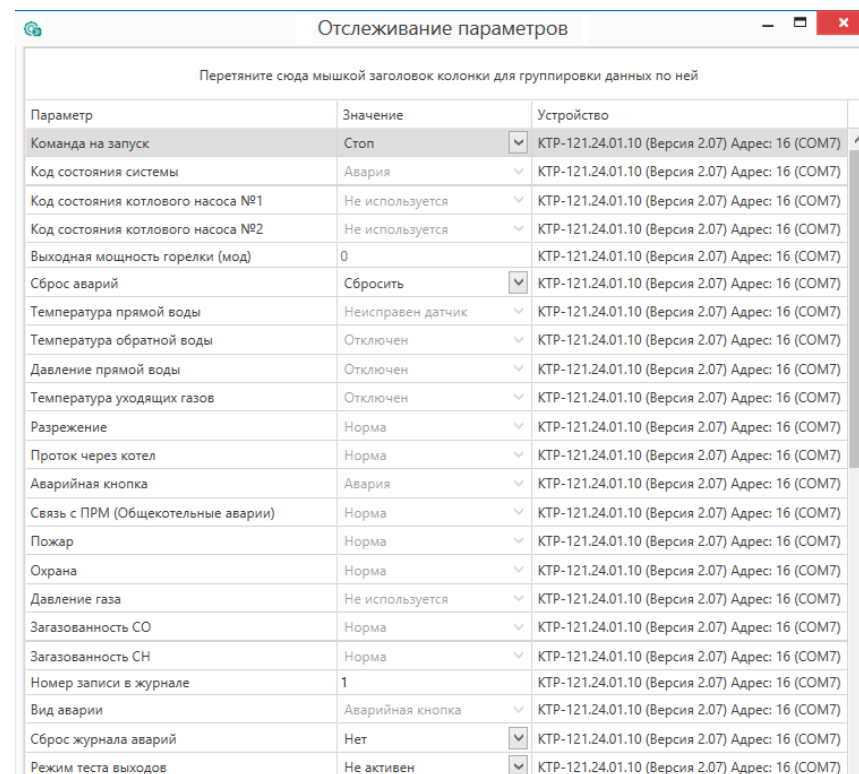

Рисунок 6.16 – Контекстное меню

7 Монтаж и подключение

7.1 Установка

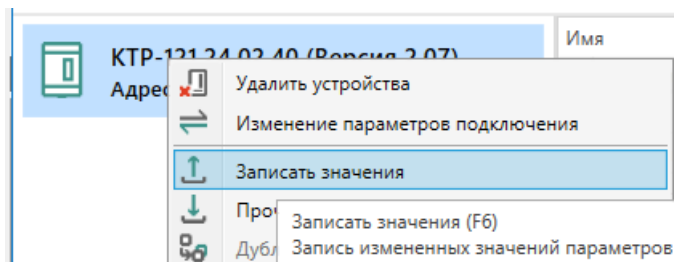

ОПАСНОСТЬ

После распаковки прибора следует убедиться, что во время транспортировки прибор не был поврежден.

Если прибор находился длительное время при температуре ниже минус 20 °С, то перед включением и началом работ необходимо выдержать его в помещении с температурой, соответствующей рабочему диапазону, в течение 30 мин.



ОПАСНОСТЬ

Во время монтажа следует использовать средства индивидуальной защиты и специальный электромонтажный инструмент с изолирующими свойствами до 1000 В.

Во время размещения прибора следует учитывать меры безопасности из [раздела 3](#).

Прибор следует монтировать в шкафу, конструкция которого обеспечивает защиту от попадания в него влаги, грязи и посторонних предметов.



ВНИМАНИЕ

Питание каких-либо устройств от сетевых контактов прибора запрещается.



Рисунок 7.1 – Габаритный чертеж прибора



Рисунок 7.2 – Монтаж и демонтаж прибора

Для монтажа прибора на DIN-рейке следует:

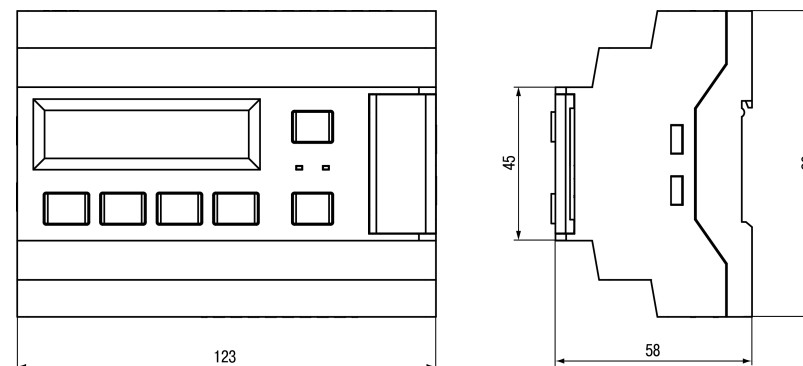
1. Подготовить на DIN-рейке место для установки прибора в соответствии с размерами прибора (см. [рисунок 7.1](#)).
2. Вставив отвертку в проушину, оттянуть защелку (см. [рисунок 7.2, 1](#)).
3. Прижать прибор к DIN-рейке (см. [рисунок 7.2, 2](#)). Отверткой вернуть защелку в исходное положение (см. [рисунок 7.2, 3](#)).
4. Смонтировать внешние устройства с помощью ответных клеммников из комплекта поставки.

Демонтаж прибора:

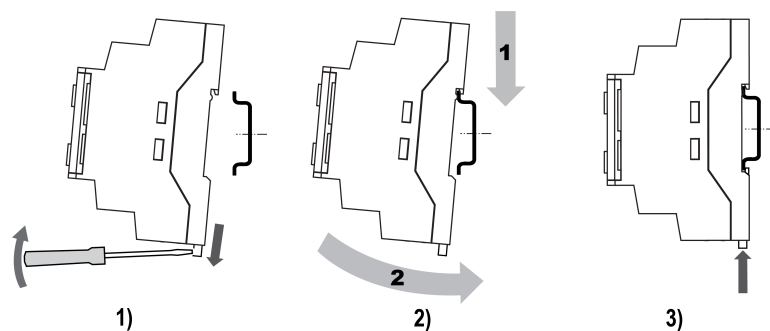
1. Отсоединить съемные части клемм от прибора (см. [рисунок 7.3](#)).
2. В проушину защелки вставить острие отвертки.
3. Защелку отжать, после чего отвести прибор от DIN-рейки.



Рисунок 7.3 – Отсоединение съемных частей клемм

7.2 Схема подключения

**ВНИМАНИЕ**

Несоблюдение полярности подключения токовых датчиков может привести к повреждению входа.

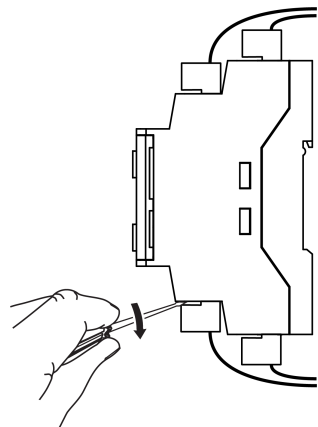
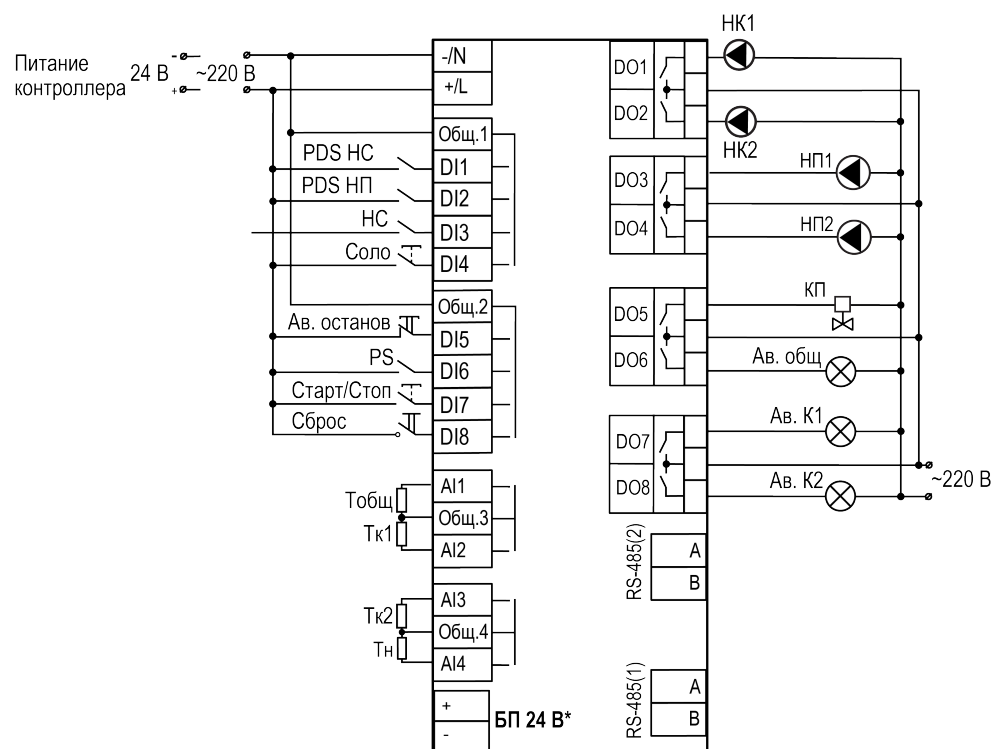

БП 24 В* - есть только у модификации КТР-121.220.02.43

Таблица 7.1 – КТР-121.02.43

Обозначение на клеммнике	Описание	Наименование
Дискретные входы		
DI1	PDS насосов циркуляции сетевых	PDS HC
DI2	PDS насосов подпитки	PDS НП
DI3	Подтверждение работы сетевых насосов	HC работа
DI4	Кнопка Перевести котлы в режим управления "Соло"	Соло
DI5	Аварийная кнопка котельной	Ав.останов
DI6	Реле давления (PS)	PS
DI7	Кнопка Старт/Стоп	Старт/Стоп
DI8	Сброс аварий	Сброс
Аналоговые входы		
AI1	Температура подачи в общем коллекторе	Тобщ
AI2	Температура подачи в первом контуре	Тк1
AI3	Температура подачи во втором контуре	Тк2
AI4	Температура наружного воздуха	Тнар
Дискретные выходы		
DO1	Циркуляционный насос №1 каскада котлов	HK1
DO2	Циркуляционный насос №2 каскада котлов	HK2
DO3	Насос подпитки №1	НП1
DO4	Насос подпитки №2	НП2
DO5	Клапан подпитки	КП
DO6	Авария котельной	Ав.общ
DO7	Авария первого контура потребителей	Ав.К1
DO8	Авария второго контура потребителей	Ав.К2



Таблица 7.2 – ПРМ-1 для КТР-121.02.43

Обозначение на клеммнике	Описание	Наименование
Дискретные входы (ПРМ-1)		
DI1	PDS насосов циркуляции первого контура	PDS К1
DI2	PDS насосов циркуляции второго контура	PDS К2
DI3	Подтверждение работы насосов первого контура	НК1
DI4	Подтверждение работы насосов второго контура	НК2
DI5	Кнопка Зима/Лето первого контура	Зима/Лето К1
DI6	Кнопка Зима/Лето второго контура	Зима/Лето К2
DI7	Кнопка Старт/Стоп первого контура	Старт/Стоп К1
DI8	Кнопка Старт/Стоп второго контура	Старт/Стоп К2
Дискретные выходы (ПРМ-1)		
DO1	Циркуляционный насос №1 первого контура	НЦ1 К1
DO2	Циркуляционный насос №2 первого контура	НЦ2 К1
DO3	Циркуляционный насос №1 второго контура	НЦ1 К2
DO4	Циркуляционный насос №2 второго контура	НЦ2 К2
DO5	Сигнал закрыть КЗР первого контура	КЗР1 закр.
DO6	Сигнал открыть КЗР первого контура	КЗР1 откр.
DO7	Сигнал закрыть КЗР второго контура	КЗР2 закр.
DO8	Сигнал открыть КЗР второго контура	КЗР2 откр.

**ВНИМАНИЕ**

Управление КТР-121.01.10 осуществляется только по интерфейсу RS-485 (2).

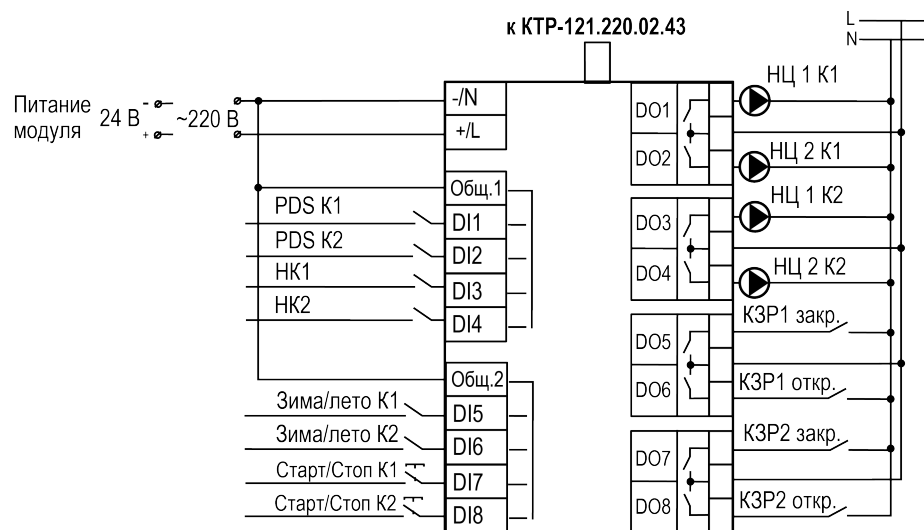
8 Индикация и управление

8.1 Основные элементы управления



Рисунок 8.1 – Лицевая панель прибора

Таблица 8.1 – Назначение кнопок

Кнопка	Назначение
↑ ↓	Смещение видимой области вверх или вниз. Перемещение по пунктам меню
ALT	Применяется в комбинациях с другими кнопками. При удержании более 6 секунд – переход в системное меню
SEL	Выбор параметра
OK	Сохранение измененного значения
ESC	Выход/отмена. При удержании более 6 секунд выход из системного меню. Возврат на Главный экран
ALT + OK	Переход с Главного экрана в раздел «Меню»
ALT + SEL	Переход в раздел меню Аварии
ALT + ↑ или ALT + ↓	Изменение редактируемого разряда (выше или ниже)

Таблица 8.2 – Назначение светодиодов

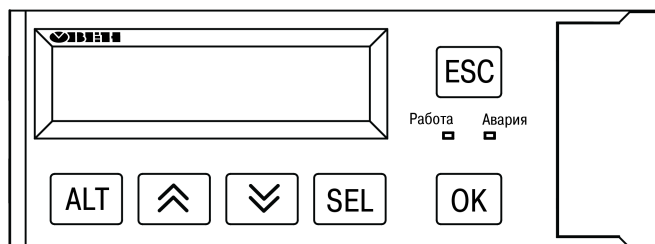
Режим	Светодиод «Работа»	Светодиод «Авария»
Режим Стоп	—	—
Режим Работа	Светится	—
Тест Вх/Вых	—	Мигает с периодом 2 с
Авария критическая (см. таблицу)	—	Светится
Авария не критическая (см. таблицу)	Светится	Мигает с периодом 1 с

На лицевой панели прибора расположены элементы индикации и управления (см. рисунок 8.1):

- двухстрочный шестнадцатиразрядный ЖКИ;
- два светодиода;

- шесть кнопок.

Для редактирования значений следует:

1. Нажатием кнопки **SEL** выбрать нужный параметр (выбранный параметр начинает мигать).
2. С помощью кнопок **↑** и **↓** установить нужное значение. Во время работы с числовыми параметрами комбинация кнопок **ALT** + **↑/↓** меняет редактируемый разряд.
3. Возможные варианты действия с измененным значением:
 - для сохранения следует нажать кнопку **OK**;
 - для сохранения и перехода к следующему параметру следует нажать **SEL**.
4. Для отмены введенного значения следует нажать **ESC**.

8.2 Главный экран

**ПРЕДУПРЕЖДЕНИЕ**

Команда запуска/останов алгоритма с главного экрана прибора и команда запуска/останов алгоритма с внешней кнопки работает по приоритету последней команды. Но в случае сброса питания, прибор переходит в режим, который определен внешней кнопкой управления.

Таблица 8.3 – Главный экран (каскад котлов)

Параметр	Описание	Диапазон
Экран: Каскад	Подсказка	
Работа Тпр: 85	Режим работы контроллера и текущая температура подачи	Работа, Стоп, Тест, Авария, 0...500 (для температуры)
Уставка: 80 .. 90	Уставка каскада котлов	0...500
Стаб+: 40*	Переходный подрежим контроллера	Стаб+, Стаб-, До подкл, До откл
K1: ВВЗ K2: От	Роль котлов и их состояние	РГ, Ст1, Ст2, Ст3, Ож, Ав, ХП, От, Рз, 0...100
K3: 85 K4: Рз	Роль котлов и их состояние	РГ, Ст1, Ст2, Ст3, Ож, Ав, ХП, От, Рз, 0...100
Насос 1: В работе	Текущее состояние первого сетевого насоса	В работе, Ожидание, Отключен, Резерв, Авария
Насос 2: Ожидание	Текущее состояние второго сетевого насоса	В работе, Ожидание, Отключен, Резерв, Авария

Продолжение таблицы 8.3

Параметр	Описание	Диапазон
Тнар: -10	Текущая температура наружного воздуха	-100...100, Авария
Управление: Пуск	Переключение состояния каскада	Пуск, Стоп
Меню->AL T+OK	Подсказка	
Далее->AL T+Вниз	Подсказка	

Таблица 8.4 – Главный экран (Отопление или ГВС)

Параметр	Описание	Диапазон
Экран: K1 Отоп.	Подсказка	Кх Отоп., Кх ГВС
Работа Тк: 78	Режим работы контроллера и текущая температура подачи	Авария, Тест, Стоп, Лето, Работа, 0...200 (для температуры)
Уставка: 80	Уставка контура	0...200
Мощность: 69	Рассчитанная мощность ПИД-регулятора	0...100
Тнар: -10	Текущая температура наружного воздуха	-100...100, Авария
Насос 1: В работе	Текущее состояние первого насоса	В работе, Ожидание, Отключен, Резерв, Авария
Насос 2: Ожидание	Текущее состояние второго насоса	В работе, Ожидание, Отключен, Резерв, Авария
Управление: Пуск	Переключение состояния контура	Пуск, Стоп
Меню->AL T+OK	Подсказка	
Далее->AL T+Вниз	Подсказка	

На главном экране прибора отображается вся необходимая для работы информация. Для просмотра всей информации на дисплее следует менять положение строк индикации нажатием кнопок и . Внешний вид главного экрана представлен в [таблице](#).

**ПРИМЕЧАНИЕ**

* Параметры отображаются поочередно, заменяя друг друга, в зависимости от текущего состояния системы.

Таблица 8.5 – Режим работы/Варианты индикации

Вид	Описание
Работа	Контур регулирования (каскада, отопления, ГВС) запущен
Стоп	Контур регулирования (каскада, отопления, ГВС) остановлен
Тест	Контроллер переведен в ручное управление (режим тестирования)
Авария	Контроллер зафиксировал неисправность системы. Поведение прибора см. таблицу 11.4

Для удобства отслеживания текущего режима работы прибора индикация «Режим работы» имеет варианты, указанные в [таблице 8.5](#).

8.3 Индикация состояния котлов



Рисунок 8.2 – Отображение ролей котлов на индикаторе

Таблица 8.6 – Индикация на ЖКИ

Название состояния	Индикация на ЖКИ	Описание
Отключен	От	Котел не используется при выполнении алгоритма
Ожидание	Ож	Котел используется при выполнении алгоритма, ожидает управляющий сигнал
Ступень 1	Ст1	Ступень 1 в работе
Ступень 2	Ст2	Ступени 1 и 2 в работе
Ступень 3	Ст3	Ступени с 1 по 3 в работе
Нет связи	РС	Нет связи с подчиненным КТР–121.01.10
Резерв	Рз	Котел находится в резерве
Авария	Ав	Авария в работе системы
Мощность	ХХХ	Мощность модулируемой горелки в диапазоне 0...100 %
Запуск насосов	ЭН	Ожидание сигнала от реле перепада на насосной группе после команды запуска насоса (на котловом регуляторе ЗапНас)
Розжиг горелки	РГ	Ожидание подтверждения розжига горелки после команды запуска горелки (на котловом регуляторе Розжиг)
Холодный пуск	ХП	Прогрев холодного котла на минимальной мощности

Для удобства отслеживания состояния котлов в текущий момент времени на главном экране выводится информация по каждому котлу (см. [рисунок 8.2](#)).

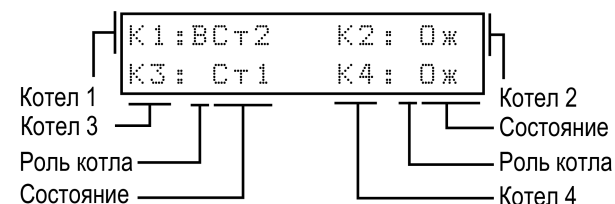
Роль ведущего котла отображается буквой «В» на ЖКИ. Текущее состояние котла имеет несколько вариантов см [таблицу 8.6](#).

8.4 Структура меню прибора



Рисунок 8.3 – Схема переходов по меню

В зависимости от заданных настроек в разделе меню **Тип схемы**, пункты: Насосы каскада, Погодозависимость, Контур Отоп., Контур ГВС в разделе **Настройки** могут быть скрыты. Например, если в разделе **Тип схемы** в параметре **НасосыСет.:** **Откл.**, то в разделе меню **Настройки** будет отсутствовать пункт **Насосы каскада**.

8.5 Общая информация

Таблица 8.7 – Меню/Информация/Общая

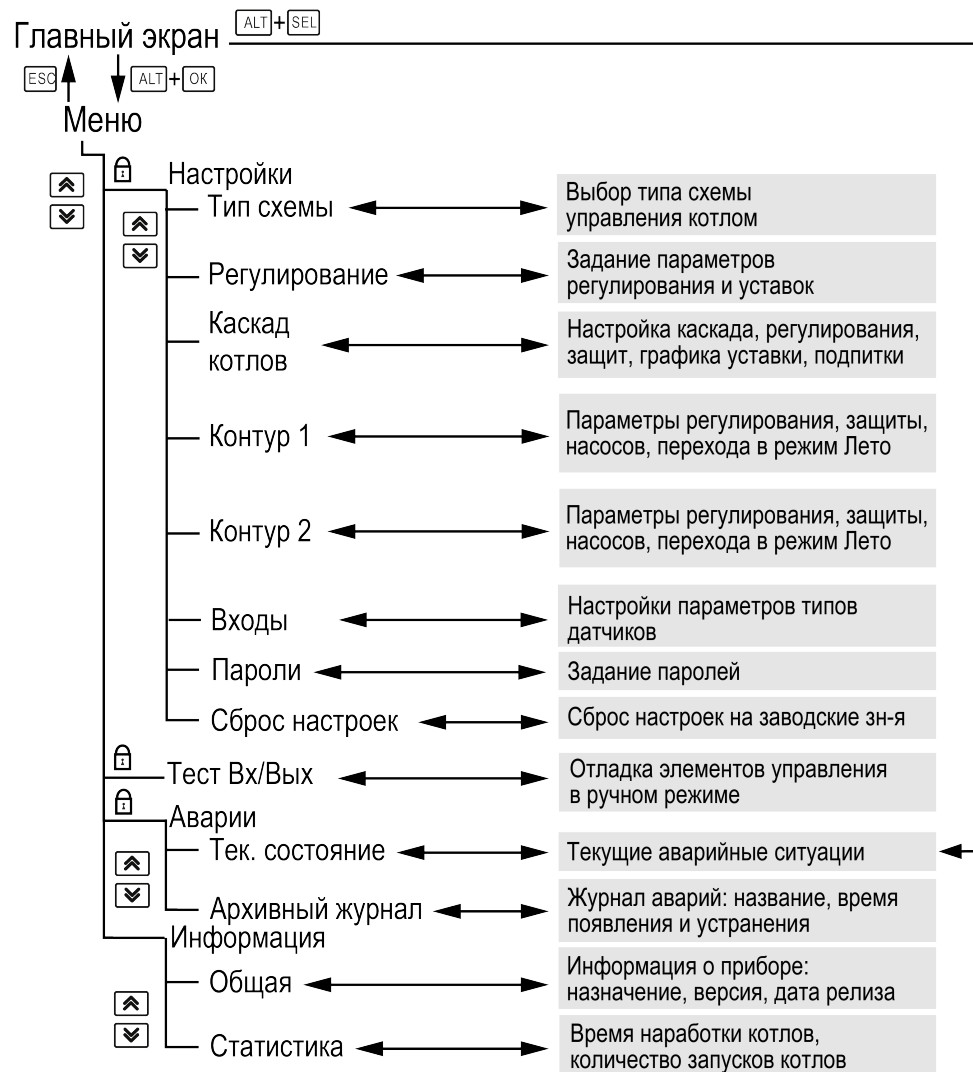
Экран	Описание
Информация	
КТР-121.02.43	Наименование модификации прибора
Версия: 3.20	Версия программного обеспечения
от 08.08.2023	Дата релиза программного обеспечения

Наименование модификации прибора, версию программного обеспечения и дату ее релиза можно найти в **Меню** → **Информация** → **Общая**.



ПРЕДУПРЕЖДЕНИЕ

Данная информация понадобится для обращения в техническую поддержку или для проверки актуальности установленного программного обеспечения.

8.6 Сброс настроек

Таблица 8.8 – Меню/Настройки/Сброс настроек

Экран	Описание	Диапазон
Сброс настроек		Нет, Да
на заводские: Нет	Сброс настроек на заводские значения	

Параметры прибора можно вернуть к заводским значениям с помощью команды в меню **Сброс настроек**.



ВНИМАНИЕ

Данная команда не распространяется на значения паролей, параметры даты и времени и сетевые настройки прибора.

8.7 Пароли

С помощью пароля можно ограничить доступ к определенным группам настроек (**Меню** → **Настройки** → **Пароли**).



ПРИМЕЧАНИЕ

По умолчанию пароли не заданы.

Таблица 8.9 – Меню/Настройки/Пароли

Параметр	Описание	Диапазон	По умолчанию
Настройки :	Пароль на доступ в меню «Настройки»	0...9999	Без пароля (0)
Аварии :	Пароль на сброс архива аварий «Аварии»	0...9999	Без пароля (0)
Тест :	Пароль на доступ в меню «Тест Вх/Вых»	0...9999	Без пароля (0)
Назад -> Esc	Подсказка		

Пароли блокируют доступ:

- Пароль Настройки — к группе **Настройки**;
- Пароль Аварии — к сбросу **Журнала аварий**;
- Пароль Тест — к группе **Тест Вх/Вых**.

Для сброса паролей следует:

- перейти в Меню прибора;
- нажать комбинацию кнопок (**ALT** + **ESC**);
- набрать пароль **118** и подтвердить сброс.

9 Режимы работы

9.1 Общие сведения



Рисунок 9.1 – Схема переходов между режимами

После подачи питания и загрузки контроллер переходит в режим **Стоп**.

Прибор имеет следующие режимы:

- **Работа**;
- **Стоп**;
- **Тест**;
- **Авария**.

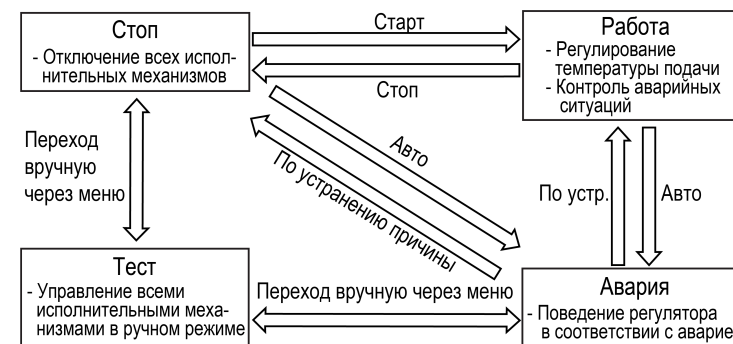
Режим работы контроллера индицируется в первой строке главного экрана.

Схема переходов между режимами представлена на [рисунке 9.1](#).

9.2 Режим «Стоп»

В режиме **Стоп** контроллер не выдает управляющих сигналов, но контролирует аварии.



ВНИМАНИЕ

Настройку прибора перед пуско-наладочными работами следует производить в режиме **Стоп**.

Для перехода из режима **Стоп** в режим **Работа** следует переключить режимы (**Управление: Стоп** → **Старт**) с главного экрана, либо подать команду на запуск по сети или внешней кнопкой «**Старт**».

Обратный переход осуществляется аналогично.

9.3 Режим «Авария»

В режиме **Авария** прибор сигнализирует о неисправности включением реле «Авария». Переход из режима **Авария** в режим **Стоп** или **Работа** производится в зависимости от типа аварии, полный список аварий см. [раздел 11.3](#).

9.4 Режим «Работа»

В режиме **Работа** прибор:

- поддерживает заданную температуру в общем трубопроводе, в том числе по графику уставки, управляя подчиненными котловыми регуляторами КТР-121.01.10;
- поддерживает заданную температуру в двух контурах потребителя;
- автоматически меняет роль ведущего котла по времени наработки, управляет вводом резерва;
- контролирует аварии управляемой системы теплоснабжения;
- управляет подпиткой в общем трубопроводе или контуре потребителя;
- управляет насосами циркуляции в общем трубопроводе, контролирует их аварии, меняет по наработке.

9.5 Режим «Тест»



ВНИМАНИЕ

Режим **Тест** предусмотрен для пусконаладочных работ. Не рекомендуется оставлять контроллер в тестовом режиме без контроля наладчика, это может привести к повреждению оборудования.

Данный режим предназначен для:

- проверки работоспособности дискретных и аналоговых датчиков;
- проверки встроенных реле;
- правильности подключения исполнительных механизмов.

Для перехода в режим тест следует:

1. Перевести контроллер в режим **Стоп**, внешней кнопкой **Старт/Стоп** либо через меню прибора.
2. Открыть экран **Тест Вх/Вых**.
3. Перевести прибор в режим **Тест**, выбрав значение «Активен» в параметре **Режим (Меню → Настройки → Тест Вх/Вых)**.



ПРЕДУПРЕЖДЕНИЕ

Переход в режим **Тест** возможен только из режима **Стоп**.

Таблица 9.1 – Экраны тестирования входов/выходов

Экран	Описание	Диапазон
Тест Вх/Вых		
Режим: Не акт.	Переход в тестовый режим	0 – Не активен, 1 – Активен
Дискретные выходы		
D01: РозжигК1 – 0	Сигнал запроса на розжиг первой горелки	0 – Не активен, 1 – Активен
D02: РозжигК2 – 0	Сигнал запроса на розжиг второй горелки	0 – Не активен, 1 – Активен
D03: К1 1ст – 0	Сигнал на включение первой ступени горелки № 1	0 – Не активен, 1 – Активен
D04: К1 2ст – 0	Сигнал на включение второй ступени горелки № 1	0 – Не активен, 1 – Активен
D05: К2 1ст – 0	Сигнал на включение первой ступени горелки № 2	0 – Не активен, 1 – Активен
D06: К2 2ст – 0	Сигнал на включение второй ступени горелки № 2	0 – Не активен, 1 – Активен
D08: АвОбщ – 0	Сигнал на включение лампы «Авария общая»	0 – Не активен, 1 – Активен
Дискретные входы		
D11: АварияК1 – 0*	Сигнал горелки о возникновении аварии	0 – Норма, 1 – Авария

Продолжение таблицы 9.1

Экран	Описание	Диапазон
D I1 : Разр. PK1 - 0*	Сигнал на разрешение работы горелки	0 – Авария, 1 – Норма
D I2 : Работа K1 - 0	Сигнал горелки о подтверждении ее работы	0 – Авария, 1 – Норма
D I3 : Авария K2 - 0*	Сигнал горелки о возникновении аварии	0 – Норма, 1 – Авария
D I3 : Разр. PK2 - 0*	Сигнал на разрешение работы горелки	0 – Авария, 1 – Норма
D I4 : Работа K2 - 0	Сигнал горелки о подтверждении ее работы	0 – Авария, 1 – Норма
D I5 : Ав. Кнопк - 0	Кнопка аварийного останова котельной «Аварийный стоп»	0 – Авария, 1 – Норма
D I7 : Кн. Старт - 0	Кнопка «Старт/Стоп» котельной	0 – Стоп, 1 – Старт
D I8 : Кн. Сброс - 0	Кнопка «Сброс аварий»	0 – Норма, 1 – Сбросить
Аналоговые входы		
A I1 : Тпр 76,7 .С	Текущая температура теплоносителя сети	0...500
A I3 : Рпр 5,36	Текущее давление теплоносителя сети	0...100
A I4 : Тнар - 10,6 .С	Текущая температура наружного воздуха	-100...100
Далее : ALT +ВнизНазад-} ESC	Для перехода к следующему меню нажать сочетание клавиш ALT +  Для выхода из меню нажать кнопку ESC	
Дискретные выходы ПРМ		
D O1 : Ав. Пожар - 0	Сигнал на включение лампы «Пожар»	0 – Не активен, 1 – Активен
D O2 : Ав. Охран - 0	Сигнал на включение лампы «Взлом»	0 – Не активен, 1 – Активен
D O3 : Ав. Ргаза - 0	Сигнал на включение лампы «Давление газа не в норме»	0 – Не активен, 1 – Активен
D O4 : Ав. Рпр - 0	Сигнал на включение лампы «Давление сети не в норме»	0 – Не активен, 1 – Активен
D O5 : Ав. СО - 0	Сигнал на включение лампы «Загазованность СО»	0 – Не активен, 1 – Активен
D O6 : Ав. СН - 0	Сигнал на включение лампы «Загазованность СН»	0 – Не активен, 1 – Активен
D O7 : Ав. НасС - 0	Сигнал на включение лампы «Авария сетевых насосов»	0 – Не активен, 1 – Активен
D O8 : Ав. НасП - 0	Сигнал на включение лампы «Авария насосов подпитки»	0 – Не активен, 1 – Активен
Дискретные входы ПРМ		

Продолжение таблицы 9.1

Экран	Описание	Диапазон
D I1 : Пожар - 0	Датчик пожара	0 – Авария, 1 – Норма
D I2 : Охрана - 0	Датчик проникновения	0 – Авария, 1 – Норма
D I3 : minРгаза - 0	Давление газа мало	0 – Авария, 1 – Норма
D I4 : maxРгаза - 0	Давление газа велико	0 – Авария, 1 – Норма
D I5 : Ав. СО - 0	Датчик загазованности СО	0 – Авария, 1 – Норма
D I6 : Ав. СН - 0	Датчик загазованности СН	0 – Авария, 1 – Норма
D I7 : Газ кл. - 0	Положение газового клапана	0 – Закрыт, 1 – Открыт
Назад : ALT +ВнизВыход-} ESC	Для перехода к предыдущему меню нажать сочетание клавиш ALT +  Для выхода из меню нажать кнопку ESC	

**ПРИМЕЧАНИЕ**

* Параметр может отсутствовать, в зависимости от выбранного типа сигнала.

9.6 Входы

Таблица 9.2 – Меню/Настройки/Входы

Экран	Описание	Диапазон
Т.каскада:	Подсказка	
Датчик: PT1000	Тип датчика температуры подачи в общем коллекторе	PT1000, PT100, 100M, 4...20, NTC
Сдвиг: 0	Сдвиг измеренного значения датчика	-100...100
20mA: 180	Масштабирование сигнала или кф. В25/100 для NTC, кОм	-9999...9999
4mA: 0	Масштабирование сигнала или сопротивление для NTC, кОм	-9999...9999
Контур 1:	Подсказка	
Датчик: PT1000	Тип датчика температуры подачи первого котла	PT1000, PT100, 100M, 4...20, NTC
Сдвиг: 0	Сдвиг измеренного значения датчика	-100...100
20mA: 180	Масштабирование сигнала или кф. В25/100 для NTC, кОм	-9999...9999
4mA: 0	Масштабирование сигнала или сопротивление для NTC, кОм	-9999...9999
Контур 2:	Подсказка	
Датчик: PT1000	Тип датчика температуры подачи второго котла	PT1000, PT100, 100M, 4...20, NTC
Сдвиг: 0	Сдвиг измеренного значения датчика	-100...100
20mA: 180	Масштабирование сигнала или кф. В25/100 для NTC, кОм	-9999...9999
4mA: 0	Масштабирование сигнала или сопротивление для NTC, кОм	-9999...9999
Т.наружная:	Подсказка	
Датчик: PT1000	Тип датчика температуры наружного воздуха	PT1000, PT100, 100M, 4...20, NTC, Откл
Сдвиг: 0	Сдвиг измеренного значения датчика	-100...100
20mA: 120	Масштабирование сигнала или кф. В25/100 для NTC, кОм	-9999...9999
4mA: -80	Масштабирование сигнала или сопротивление для NTC, кОм	-9999...9999
DIВр. фильтра:	Время фильтра дискретных входов	0,0...9,9
Выход → ESC	Для выхода из меню нажать кнопку 	

Прибор работает с резистивными датчиками температуры типа — PT1000, PT100, 100M, 4...20 мА и NTC (см. таблицу 2.1).

Тип датчика задается для каждого входа отдельно.

Если измеренное значение отличается от фактического, то рекомендуется ввести корректировку **Сдвиг** (для каждого входа задается отдельно):

$$T'_{\text{изм}} = T_{\text{изм}} + \text{Сдвиг}$$

Для корректного измерения датчиком температуры с выходным сигналом 4...20 мА следует настроить пределы преобразования токового сигнала (масштабирование) в пользовательские единицы.

Для всех дискретных входов настройка времени фильтра **DIВр. Флтп** позволяет не обрабатывать сигналы дребезга контактов.

10 Управление каскадом и потребителями

Для поддержания температуры теплоносителя в общем трубопроводе контроллер использует распределенную систему управления. Котловые контроллеры, подключенные к **КТР-121.02.43** по интерфейсу RS-485, получают сигналы управления по сети от каскадного регулятора, который автоматически определяет, какое количество котлов необходимо задействовать для достижения заданной температуры теплоносителя в общем коллекторе. При этом управление тепловыми контурами осуществляется непосредственно с контроллера, через модуль расширения ПРМ-1.

10.1 Выбор схемы управления

Таблица 10.1 – Меню/Настройки/Тип схемы

Экран	Описание	Диапазон
Тип Схемы		
Горелка: 2 ступ	Тип горелки	1 ступ, 2 ступ, 3 ступ Мод,
Конурт 1: Отоп	Тип первого контура потребителя	Отоп, ГВС, Откл
Конурт 2: Откл	Тип второго контура потребителя	Отоп, ГВС, Откл
НасосыСет.:	Наличие насосов циркуляции в сетевом контуре	Вкл, Откл
Насосы К1: Вкл	Наличие насосов циркуляции в первом контуре	Вкл, Откл
Насосы К2: Вкл	Наличие насосов циркуляции во втором контуре	Вкл, Откл
Подпитка: Откл	Наличие в системе подпитки	Откл, Каскад, К1, К2
КлапанПрот: Откл	Наличие в системе клапанов протока	Откл, Вкл
Выход -> ESC	Для выхода из меню нажать кнопку ESC	

Наличие, тип и количество исполнительных механизмов в схеме определяется параметрами **Типа схемы**. Настройка конфигурации схемы управления определяет логику работы прибора.

10.2 Запуск котельной



Рисунок 10.1 – Алгоритм запуска

После получения команды на запуск КТР-121.02.43 дает команду запуска сетевых насосов. Индикация данного состояния на главном экране: **ЗапНас**. Одновременно с запуском сетевых насосов отправляется команда котловому регулятору КТР-121.01 на запуск котла.

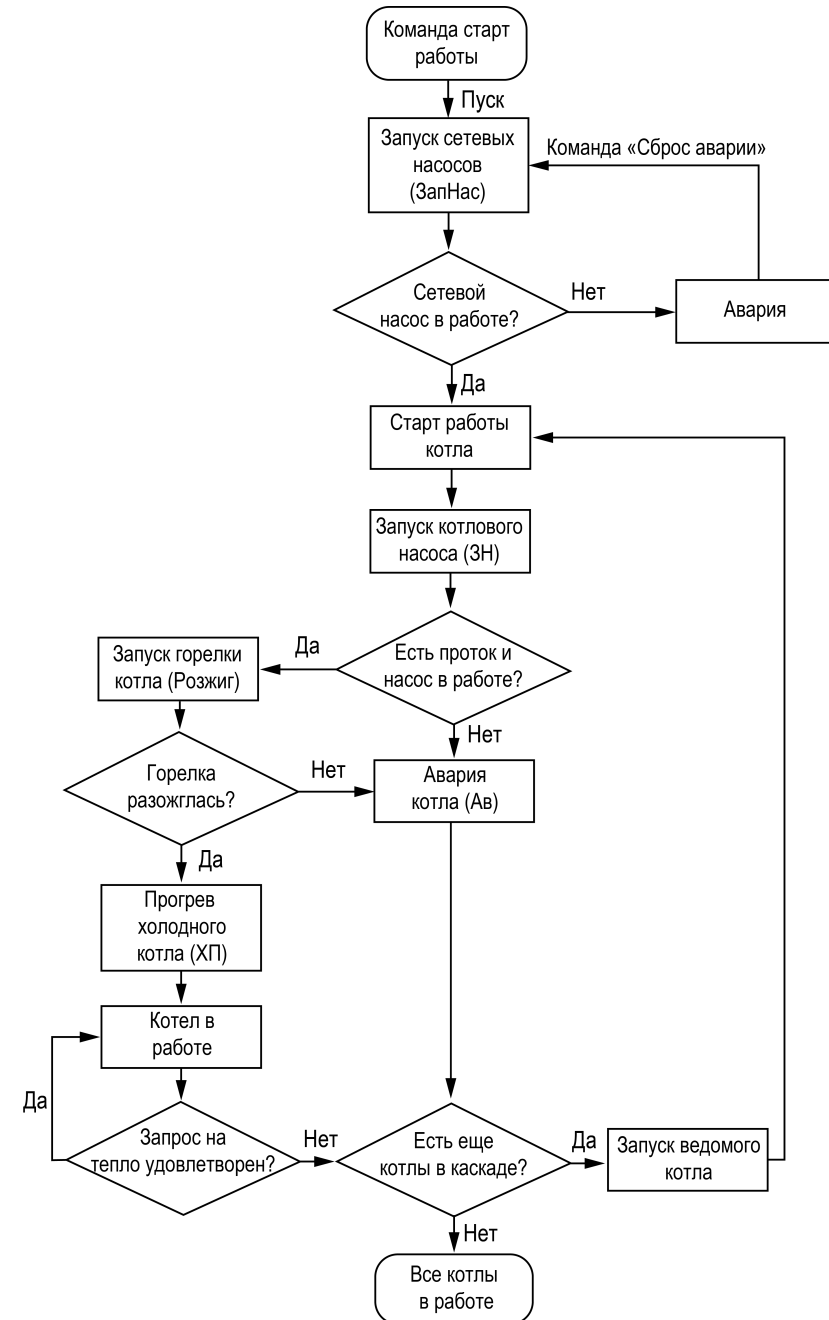

ПРЕДУПРЕЖДЕНИЕ

Процесс запуска в работу котлового регулятора КТР-121.01.10 описан в разделе «Запуск котла» руководства по эксплуатации КТР-121.01.10.

На главном экране отображается индикация состояния и текущего режима работы каждого котла в каскаде.

Подробнее о сокращениях см. [раздел 8.2](#).

Возникновение неисправностей сетевых насосов отслеживается по отсутствию сигнала от реле перепада давления на насосах и датчика протока через котел. В случае неисправности сетевых насосов работа котлов прекращается. Регулирование температуры теплоносителя в общем обратном трубопроводе не производится в режимах **Стоп**, **Тест**, **Авария**.

10.3 Каскадное регулирование котлов



Рисунок 10.2 – Регулирование температуры

Для достижения заданной температуры подачи теплоносителя в общем коллекторе, по параметрам интеграла на подключение и отключение **Интег +/-** (**Меню** → **Настройки** → **Контур котлов** → **Регулирование**) каскадный регулятор рассчитывает необходимое число включенных в работу котлов, исходя из динамики температуры подачи в общем коллекторе, и выдает команды на блокировку или разблокировку работы котловым регуляторам КТР-121.01.10.

По команде разблокировки от КТР-121.02.43 котел принудительно запускается в работу по стандартному алгоритму котлового регулятора, без ожидания расчета мощности, если нет блокирующих факторов и температура подачи котлового регулятора ниже нижней границы регулирования.

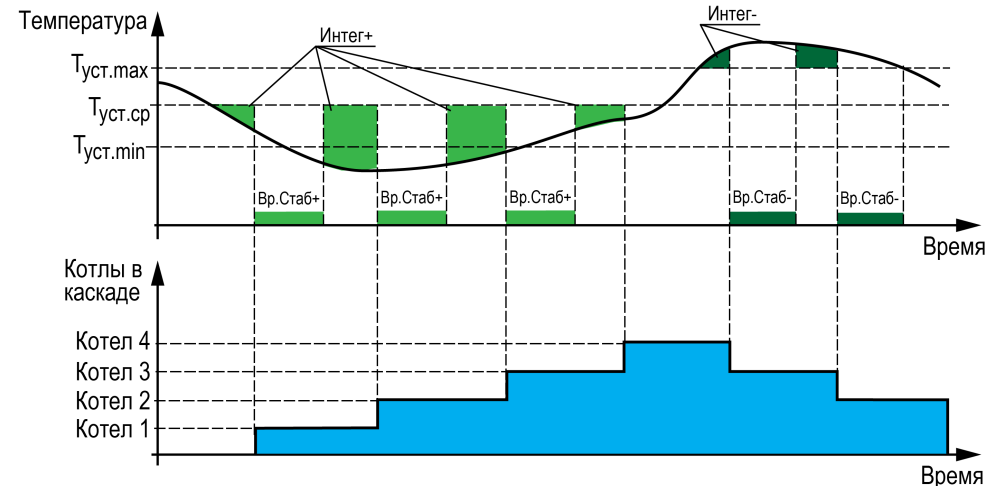

ПРИМЕЧАНИЕ

Котел в блокирующей аварии или переведенный в **Стоп** внешней кнопкой, считается принудительно заблокированным и исключается из каскада до сброса аварии или снятия внешней блокировки. Блокирующей аварией считается любая критическая авария (см. [раздел 11.1](#)) или перегрев.

По команде блокировки от каскадного регулятора, котел принудительно отключается, контроллер переводит режим котла в **Ожидание** (**Стоп** для КТР-121.01.10).

**ПРИМЕЧАНИЕ**

Условие начала расчета интеграла на подключение 2, 3 и 4 котлов определяется в параметре **Посл.подкл Меню → Настройки → Контур котлов → Каскад котлов** (см. [раздел 10.4](#)).

Расчет интеграла на отключение котлов начинается сразу после превышения температуры подачи в общем трубопроводе верхней границы регулирования.

**ПРИМЕЧАНИЕ**

Регулирование, управление и расчет мощности котла, процесс запуска, прогрев, контроль аварий, а также полный останов котла, пока он разблокирован, реализуется полностью на котловом регуляторе КТР-121.01.10 по собственным показателям.

Таблица 10.2 – Меню/Настройки/Регулирование (Каскад)

Параметр	Описание	Диапазон
Тпр max : 80	Верхняя рабочая граница регулирования каскада котлов	0...500
Тпр min : 90	Нижняя рабочая граница регулирования каскада котлов	0...500
Погодозав. :	Наличие регулирования температуры по графику уставки	Вкл, Откл
Дельта.Вкл :	Дельта включения ведущего котла от верхней границы регулирования	-40...0
ЗонаНечув. :	Зона нечувствительности при регулировании по графику уставки	0...9
Интег+ : 420	Температурно-временной интеграл на увеличение мощности	0...9999
Интег- : 420	Температурно-временной интеграл на уменьшение мощности	0...9999
Вр.Стаб+ : 11с	Время стабилизации после увеличения мощности	0...500
Вр.Стаб- : 11с	Время стабилизации после уменьшения мощности	0...500
Вр.Баланс :	Время баланса мощности каскада котлов	0...999
Назад → Esc	Подсказка	

Для поддержания требуемого значения температуры в общем коллекторе каскадный регулятор производит циклическую запись уставки общего коллектора во все разблокированные котлы.

При ротации котлов, предыдущий ведущий котел блокируется только после окончания прогрева/подтверждения розжига/подачи запроса на розжиг нового ведущего - в зависимости от активированных функций.

**ПРИМЕЧАНИЕ**

Расчет **Интег+** и **Вр.Стаб+** сбрасывается при превышении температуры верхней границы регулирования (Тпр.max) и **Интег-** и **Вр.Стаб-** при снижении ниже средней границы регулирования $(T_{пр.max} + T_{пр.min})/2$.

**ПРИМЕЧАНИЕ**

Алгоритм регулирования применим и к ступенчатым и к модулируемым горелкам.

10.3.1 Баланс мощности котлов

В контроллере реализована функция перераспределения мощности работающих котлов, для оптимизации эксплуатационных расходов. Ее суть заключается в отключении последнего включенного котла, если общую мощность всех разблокированных котлов можно достичь на меньшем количестве котлов.

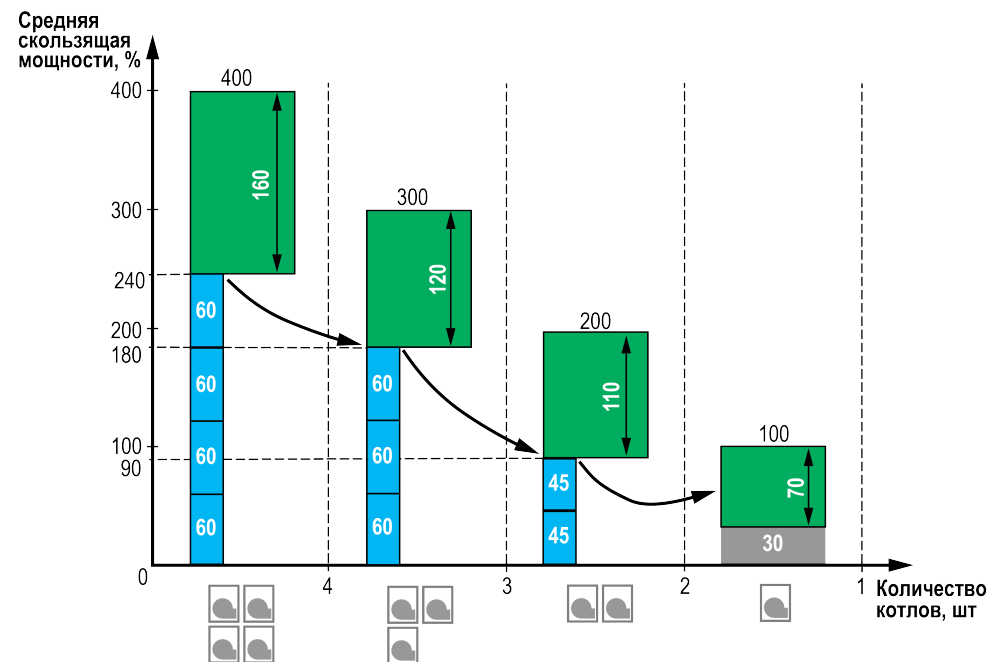
**Рисунок 10.3 – Изменение мощности каскада****Принцип работы для модулируемых горелок:**

Для отключения последнего включенного котла по балансу мощности, необходимо чтобы средняя скользящая мощность всех разблокированных

котлов за время заданное в параметре **Вр.Баланса** (**Меню** → **Настройки** → **Регулирование**) была меньше 60 %, второй котел будет заблокирован при среднем значении меньше 45 %.

Принцип работы для ступенчатых горелок:

Для отключения последнего включенного котла по балансу мощности, необходимо чтобы среднее скользящее количество ступеней всех разблокированных котлов за время заданное в параметре **Вр. Баланса** (**Меню** → **Настройки** → **Регулирование**) было меньше, чем максимальное количество ступеней разблокированных котлов с вычетом числа ступеней одного котла.



ПРИМЕЧАНИЕ

Средняя мощность рассчитывается не за период, а постоянно - скользящей за время заданное в параметре **Вр.Баланса**.



ПРИМЕЧАНИЕ

При выполнении условия отключения последнего котла по балансу мощности, котел будет оставлен в каскаде, если текущая температура подачи КТР-121.02.43 в общем коллекторе выше нижней границы регулирования.



Рисунок 10.4 – Принцип определения Вр.Стаб

10.3.2 Время стабилизации

Для предотвращения частого включения - выключения котлов, в контроллере реализована задержка начала расчета мощности каскада - изменение количества работающих котлов. Задержка реализована в виде таймера с обратным отсчетом, которая позволяет оценить реакцию системы на изменение мощности каскада - введение или выведение котла из работы в каскаде. До завершения работы таймера, расчет интеграла на подключение или отключение котла остановлен. При подключении или отключении последнего котла время стабилизации не отсчитывается. Значение времени

стабилизации задается в параметрах **Меню** → **Настройки** → **Регулирование: Вр.Стаб+/-**:

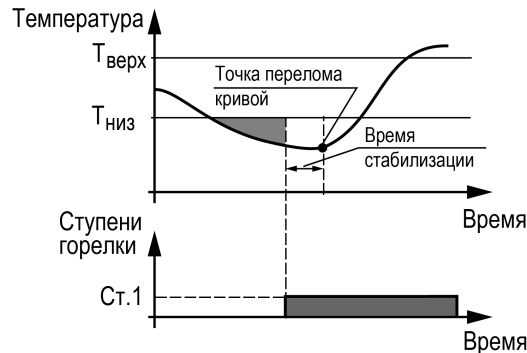
- Время заданное в параметре **Вр.Стаб+** начинает отсчитываться после введения котла в работу каскада;
- Время заданное в параметре **Вр.Стаб-** начинает отсчитываться после выведения котла из работы в каскаде.



ПРИМЕЧАНИЕ

Таймер после подключения котла (**Вр.Стаб+**) запускает отсчет только при его переходе в статус **Работа**. В статусах: **Запуск насоса (ЗН)**, **Розжиг горелки (РГ)**, **Холодный пуск (ХП)** расчет интеграла остановлен.

Время стабилизации после подключения котла, начинает рассчитываться только после: окончания прогрева/подтверждения розжига/подачи запроса на розжиг - в зависимости от активированных функций. Время стабилизации после отключения котла отсчитывается сразу после снятия запроса на розжиг.

Время стабилизации рекомендуется задавать равным времени изменения перелома кривой нагрева от момента изменения мощности котла.

Пример

Допускается отклонение от нижней границы диапазона регулирования на величину не более 6 °С. Максимальное время до включения следующей ступени при данной просадке – не более 60 с.

Задавать минимальное значение интеграла включения следует как:
 $(6 \times 60) / 2 = 180$.

Допускается превышение над верхней границей диапазона регулирования не более, чем на 3 °С. Максимальное время до отключения предыдущей ступени при данном перегреве – не более 20 с.

Задавать минимальное значение интеграла выключения следует как:
 $(3 \times 20) / 2 = 30$.

10.3.3 Включение ведущего котла по температуре

Чтобы избежать больших просадок температуры подачи и более точного и качественного регулирования, в контроллере предусмотрена защитная функция, которая позволяет принудительно запустить ведущий котел в работу при снижении температуры подачи в общем коллекторе ниже температуры включения, независимо от рассчитанной мощности. Температура включения котла рассчитывается от текущей верхней границы уставки регулирования.

Для ступенчатых горелок: $T_{пр.мах} - \Delta_{Вкл}$

Для модулируемых горелок: $T_{уст} + \frac{1}{2} \cdot \Delta T - \text{Дельта.Вкл}$

Параметр **Дельта. Вкл** настраивается в группе **Регулирование (Меню → Настройки → Контур котлов → Регулирование)**.

И **ПРИМЕЧАНИЕ**
Для каскадных контроллеров настройка применима только для ведущего котла.

И **ПРИМЕЧАНИЕ**
Для каскадного контроллера КТР-121.02.43 настройка применима только для ведущего котла. Котловой регулятор может быть принудительно запущен в работу, если температура подачи в общем коллекторе станет ниже значения температуры включения котла на КТР-121.02.43 и при этом текущее значение температуры подачи КТР-121.01.10 будет ниже нижней границы регулирования. Если температура подачи котлового регулятора в этот момент будет в пределах зоны регулирования, включение котла будет осуществляться по условию расчета мощности.

Собственная настройка температуры включения котлового регулятора при работе в каскаде применима только том в случае, если от КТР-121.02.43 поступил разрешающий сигнал на работу котла.

И **ПРИМЕЧАНИЕ**
Настройка отключена, если для параметра **Дельта.Вкл** установлено значения **0**. В этом случае, котел будет запускаться по рассчитанной мощности, расчет которой начнется при снижении температуры подачи ниже средней границы регулирования.

10.3.4 Погодозависимое регулирование в общем контуре



Рисунок 10.5 – График зависимости температуры сдвига от наружной температуры



Рисунок 10.6 – График зависимости температуры уставки от наружной температуры

Функция погодозависимого регулирования активируется в настройках типа схемы (**Меню → Настройки → Тип схемы → Погодозависимость**). В

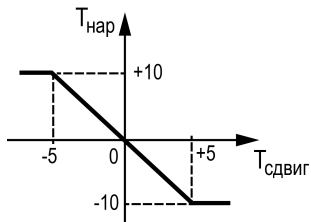
приборе предусмотрены следующие режимы погодозависимого регулирования: Сдвиг и Уставка.

Сдвиг - коррекция уставок при различных значениях уличной температуры. Предназначен для закрытых сетевых контуров.

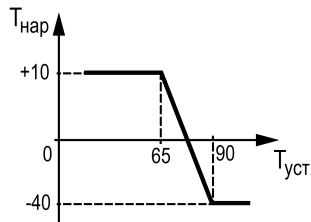
Температура сети регулируется по уставке со сдвигом значения. Значение сдвига уставки ($T_{сдвг}$) является переменной величиной и вычисляется прибором, исходя из текущей температуры наружного воздуха по графику сдвига: $T_{сдвг} = f(T_{нар})$.

! **ПРЕДУПРЕЖДЕНИЕ**
В случае использования ступенчатой горелки сдвиг значения применяется для обеих границ диапазона регулирования.

Таблица 10.3 – Меню/Настройки/Погодозависимость

Экран	Описание	Диапазон
Погодозав-ть		
Режим: Сдвиг	Режим коррекции при погодозависимости	Сдвиг, Уставка
$T_{нар} T_{сдвг}$		0
1) -40,0 10,0	Температура наружного воздуха, точка № 1, °C	-100...+100
	Коррекция температуры прямой сетевой воды, точка 1, °C	-100...+100
2) 0,00,0	Температура наружного воздуха, точка № 2	-100...+100
	Коррекция температуры прямой сетевой воды, точка 2, °C	-100...+100
3) 10,0 -10,0	Температура наружного воздуха, точка 3, °C	-100...+100
	Коррекция температуры прямой сетевой воды, точка № 3, °C	-100...+100

Уставка - режим в котором в настройках задается график отопления. Предназначен для систем с открытым сетевым контуром (отопительным контуром). Гистерезис отопительного графика определяется параметром **Зона нечув. (Меню → Настройка → Контур котлов → Регулирование)**.

И **ПРИМЕЧАНИЕ**
Для компенсации возможных резких изменений температуры функция скорости пересчета графика погодозависимого регулирования имеет программное ограничение 12 °C в минуту. При изменении параметров графика текущая уставка рассчитывается с задержкой.

Пример

Есть двухступенчатая горелка с настроенными диапазонами регулирования $T_{\text{низ}} = 60$ и $T_{\text{верх}} = 70$. На [рисунке 10.6](#) задан график из двух точек со значениями:

$T_{\text{нар}}, ^\circ\text{C}$	$T_{\text{сдвг}}, ^\circ\text{C}$
-10	+5
+10	-5

Рассчитанные диапазоны регулирования будут следующими:

$T_{\text{нар}}, ^\circ\text{C}$	$T_{\text{низ}}, ^\circ\text{C}$	$T_{\text{верх}}, ^\circ\text{C}$
-10	65	75
0	60	70
+10	55	65

10.4 Последовательность подключения ступеней

В каскадный регулятор добавлена настройка с выбором варианта последовательности подключения котлов в каскаде, которая задается в параметре **Посл. подкл** (**Меню** → **Настройки** → **Контур котлов** → **Каскад котлов**).

При значении параметра **Посл. подкл: 1212**, условие начала расчета интеграла на подключение 2, 3 и 4 котла.

Для ступенчатых горелок:

1. Один из котлов работает на максимальной мощности.
2. Текущая средняя мощность разблокированных котлов больше, чем максимальное число ступеней разблокированных котлов с вычетом числа ступеней одного котла.
3. Текущая температура подачи каскадного контроллера ниже средней границы регулирования.

Для модулируемых горелок:

1. Один котел работает на мощности более 95 %.
2. Средняя мощность двух разблокированных котлов больше 90 %, трех разблокированных котлов больше 80 %.
3. Текущая температура подачи каскадного контроллера ниже средней границы регулирования.

При значении параметра **Посл. подкл: 1122**, условие начала расчета интеграла на подключение следующего котла для всех типов горелок — текущая температура подачи каскадного контроллера ниже средней границы регулирования.

**ПРИМЕЧАНИЕ**

Последовательность **1212** рекомендуется применять при наличии функции отсечения протока теплоносителя через неработающие котлы, последовательность **1122** рекомендуется использовать при наличии постоянного протока через все котлы.

10.5 Регулирование в контуре потребления

В зависимости от типа выбранного контура (смесительный или прямой), температура в контуре потребителя регулируется либо клапаном КЗР по ПИД-закону сигналами «больше» / «меньше», либо насосом циркуляции по on/off закону. Тип контура задается в настройках регулирования контура, параметр **Контур** (Прямой, Смесит.). Регулирование осуществляется либо по фиксированной уставке, либо по рассчитанной уставке по пользовательскому графику.

i ПРИМЕЧАНИЕ

Регулирование в контуре с типом «ГВС» осуществляется только по фиксированной уставке.

При аварии датчика температуры контура, КЗР контура переводится в заданное пользователем аварийное положение (**Настройки** → **Контур1/2** → **Защита** → **КЗР авар**).

При переходе контура в режим Стоп, КЗР контура переводится в указанное пользователем положение (**Настройки** → **Контур1/2** → **Защита** → **КЗР стоп**).

i ПРИМЕЧАНИЕ

Работа контура потребителя (Отопление или ГВС) не зависит от состояния контура котлов («Стоп» или «Авария»). Каждый контур работает независимо.

Таблица 10.4 – Регулирование (Контур потребления)

Параметр	Описание	Диапазон
Уставка: 60	Уставка регулирования контура	0...200
Зона нечув.: 2, 0	Зона нечувствительности к уставке	0,0...9,0
Погодозав.: Откл	Наличие коррекции уставки по графику в контуре	Вкл, Откл
Контур: Смесит.	Тип контура	Смесит., Прямой
Настройки ПИД:	Подсказка	
ПИД Кп: 1, 9	Пропорциональный коэффициент ПИД-регулятора	0,0...9999
ПИД Ти: 450	Время интегрирования ПИД-регулятора	0...9999
ПИД Тд: 40	Время дифференцирования ПИД-регулятора	0...9999
Время хода КЗР:	Подсказка	
Полное: 60	Полное модулируемое время хода сервопривода горелки	5...600
Мин-е: 2, 0 с	Минимальное время хода сервопривода горелки	0,3...100
Назад → Esc	Подсказка	

10.6 График уставки в контуре потребителя

Температура регулируется клапаном по ПИД-закону. По разности уставки и показаний датчика температуры воды в контуре прибор определяет необходимую степень открытия клапана для достижения заданной температуры.

Для контуров отопления уставка вычисляется по отопительному графику – зависимости температуры воды в контуре от температуры наружного воздуха (см. [рисунок 10.7](#)).



Рисунок 10.7 – Отопительный график

Для вычисления уставки следует задать количество точек отопительного графика (от двух до четырех точек) и их координаты. Если происходит авария датчика температуры наружного воздуха, прибор заменяет уставку отопления среднесуточной уличной температурой до момента отключения и продолжает регулирование.

Настройка отопительного графика описана в [таблице 10.5](#).

Заданный отопительный график можно сместить вдоль оси $T_{уст. отоп}$, задав параметр **Смещение** (**Меню** → **Настройки** → **Контур x** → **График уставки**). Это позволит оперативно изменить уставку контура отопления без редактирования каждой точки графика по отдельности.

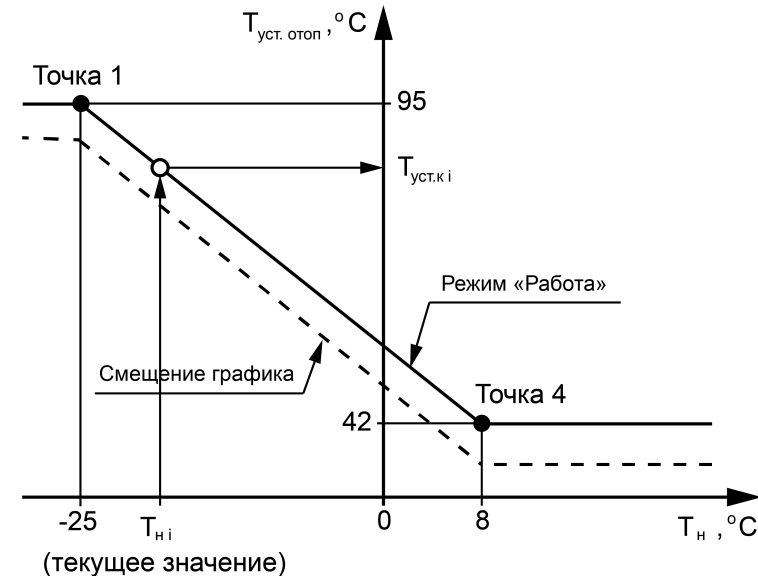
В приборе реализован плавный выход на уставку, при котором текущее значение уставки отопления в момент запуска контура в работу начинает плавно изменяться с последнего измеренного значения температуры контура

до значения, вычисленного прибором по заданному отопительному графику. На экране отображается целевое значение уставки контура.

Таблица 10.5 – График уставки

Параметр	Описание	Диапазон	По умолчанию
Кол-во точек :	Количество точек графика отопления	2..4	2
1. Т. наруж :	Первая точка температуры наружного воздуха	-100...100	-35
1. Т. контура :	Первая точка температуры в контуре отопления	0...200	90
2. Т. наруж :	Вторая точка температуры наружного воздуха	-100...100	10
2. Т. контура :	Вторая точка температуры в контуре отопления	0...200	60
3. Т. наруж :	Третья точка температуры наружного воздуха	-100...100	-20
3. Т. контура :	Третья точка температуры в контуре отопления	0...200	80
4. Т. наруж :	Четвертая точка температуры наружного воздуха	-100...100	0
4. Т. контура :	Четвертая точка температуры в контуре отопления	0...200	70
Смещение :	Смещение графика отопления	-20,0...20,0	0
Назад → Esc	Подсказка		

10.7 Насосы циркуляции в общем трубопроводе

Прибор управляет группой из двух циркуляционных насосов в общем трубопроводе. Работоспособность насосов контролируется по датчику реле перепада давления (PDS) – DI1 и по сигналу контроля запуска насоса – DI3. Функции контроля работоспособности насосов опциональные.

Контроль по перепаду давления на насосах можно отключить, установив в параметре **Вр.Разгона (Настройки → Контур котлов → Насосы сетевые)** значение **0**. Функция по умолчанию включена.

Контроль сигнала подтверждения запуска насоса можно активировать в параметре **Контроль НС (Настройки → Контур котлов → Насосы сетевые)** установив значение **Вкл.** Функция по умолчанию отключена.

Принцип работы функции контроля по перепаду давления на насосах: после подачи сигнала на запуск насоса (замыкание соответствующего выхода), контроллер ожидает появления логической единицы на входе DI1 контроллера в течение времени, заданного в параметре **Вр.Разгона**. Если за заданное время сигнал не появился - контроллер переводит статус насоса в аварию и переключается на другой доступный насос. Если сигнал появился - статус насоса «В работе». Если для запуска не остается доступных насосов, контроллер фиксирует критическую аварию и останавливает регулирование котлов.

Принцип работы функции контроля запуска насосов: после подачи сигнала на запуск насоса (замыкание соответствующего выхода), контроллер ожидает появления логической единицы на входе DI3 контроллера в течение 5 секунд – неизменяемая величина. Если за заданное время сигнал не появился - контроллер переводит статус насоса в аварию. Если сигнал появился - статус насоса «В работе». После снятия сигнала на запуск насоса, контроллер ожидает переключение состояния входа DI3 контроллера на логический ноль в течение 5 секунд – неизменяемая величина. Если за заданное время сигнал подтверждения запуска не пропал - статус насоса «Авария». Если сигнал пропал - статус насоса «Ожидание».



ПРИМЕЧАНИЕ

При пропадании сигнала от реле запуска насоса во время его работы, сигнал обрабатывается в соответствии с заданным временем фильтра дискретных входов в настройках.

Для выравнивания наработки, прибор чередует насосы по заданному в настройках времени. Функцию чередования по наработке можно отключить (**Вр. Работы = 0**). В этом случае один из насосов будет работать как резервный, на случай выхода из строя основного. Распределение ролей основного и резервного производится в меню прибора.

Каждому насосу можно назначить один из трех статусов (**Настройки → Контур Отоп/ГВС → Насосы циркуляц. → Насос 1, Насос 2**):

- **Отключен** – насос не используется при выполнении алгоритма;
- **Основной** – используется при выполнении алгоритма;
- **Резервный** – в случае неисправности основного насоса берет на себя его функции до тех пор, пока основной не восстановит свою работоспособность.

Останов насосов производится при переходе контроллера в режимы «**Стоп**» или «**Авария**» по одному из условий:

- отключение после заданного в настройках времени (**Вр.Выбега**);
- отключение после снижения температуры подачи ниже заданного в настройках температурного порога (**Тпр Откл**).



ПРИМЕЧАНИЕ

Узел управления сетевыми насосами может быть отключен в настройках прибора. В этом случае прибор перестает управлять работой насосов.

Параметр **Раб. всегда** (Нет → Да) служит для обеспечения непрерывной работы сетевых насосов. Насосы продолжают работать в режиме рабочего останова (все котлы в ожидании) и режиме «Авария». Исключением являются аварии:

- нет доступных для работы насосов;
- сработала аварийная кнопка котельной;
- нет протока на всех котлах.

При срабатывании любой из вышеперечисленных аварий, сетевые насосы будут сразу остановлены.

Насосы в общем контуре в случае аварии по перепаду давления могут перезапускаться автоматически. Если вышел из строя первый насос, прибор запускает второй. Если неисправен второй насос, прибор запускает первый насос. Количество попыток перезапуска — 3 (задано программно). Активировать перезапуск можно в настройках насосов (**Настройки - Контур котлов – Насосы сетевые - Перезапуск**). Перезапуск работает только по сигналу PDS. Если количество неудачных включений насоса превысит заданное количество попыток подряд, то прибор будет интерпретировать это как неисправность и зафиксирует аварию насоса до момента ручного сброса командой **Сброс** (из меню прибора, внешней кнопкой или сетевой командой по RS-485). Если контроль работы запуска включен и время паузы при чередовании насосов задано меньше 5 секунд, то время паузы принимается равным 6 секундам.

Таблица 10.6 – Насосы циркуляции(Отопление или ГВС)

Параметр	Описание	Диапазон
Насос 1 : Основной	Режим работы циркуляционного насоса №1	Откл, Основной, Резерв
Насос 2 : Резерв	Режим работы циркуляционного насоса №2	Откл, Основной, Резерв
Вр.Разгона: 10 с	Время разгона насосов до появления перепада давления	0...180
Вр.Работы: 12 ч	Период смены насосов по наработке	0...240
Перезапуск : Откл	Перезапуск насосов при пропадании перепада давления во время работы	Вкл, Откл
Контроль НЦ : Откл	Контроль подтверждения запуска насоса	Вкл, Откл
Реж.Откл: Выбег	Режим отключения насосов	Выбег, Тпр
Тпр Откл: 50	Уставка отключения насосов при переводе системы в Стоп	0...500
Вр.Выбега: 1 мин	Время работы насосов после перевода системы в Стоп	1...60
Раб.Всегда: Нет	Режим непрерывной работы сетевых насосов	Нет, Да
Назад → Esc	Подсказка	

10.7.1 Насосы циркуляции в контуре потребителя

Прибор управляет группой из двух циркуляционных насосов в каждом контуре потребителя. Работоспособность насосов контролируется по датчику реле перепада давления (PDS) – DI1 (на модуле ПРМ-1) для первого контура, DI2 (на модуле ПРМ-1) для второго контура и по сигналу контроля запуска насоса – DI3 (на модуле ПРМ-1) для первого контура, DI4 (на модуле ПРМ-1) для второго контура. Функции контроля работоспособности насосов опциональные.

Контроль по перепаду давления на насосах можно отключить, установив в параметре **Вр. Разгона (Настройки → Контур Отоп/ГВС → Насосы циркуляц.)** значение **0**. Функция по умолчанию включена.

Контроль сигнала подтверждения запуска насоса можно активировать в параметре **Контроль НЦ (Настройки → Контур Отоп/ГВС → Насосы циркуляц.)** установив значение **Вкл**. Функция по умолчанию отключена.

Принцип работы функции контроля по перепаду давления на насосах: после подачи сигнала на запуск насоса, контроллер ожидает появления логической единицы на соответствующем контуре входе модуля расширения ПРМ-1 (DI1 или DI2) в течение времени, заданного в параметре **Вр.Разгона**. Если за заданное время сигнал не появился - контроллер переводит статус насоса в аварию и переключается на другой доступный насос. Если сигнал появился - статус насоса «В работе». Если для запуска не остается

доступных насосов, контроллер фиксирует критическую аварию и останавливает регулирование контура.

i **ПРИМЕЧАНИЕ**

В выключенном состоянии насосов, состояние входов соответствующего контура на ПРМ (DI1 или DI2) контроллером не отслеживается.

Принцип работы функции контроля запуска насосов: после подачи сигнала на запуск насоса, контроллер ожидает появления логической единицы на соответствующем контуре входе модуля расширения ПРМ-1 (DI3 или DI4) в течение 5 секунд – неизменяемая величина. Если за заданное время сигнал не появился - контроллер переводит статус насоса в «Авария». Если сигнал появился - статус насоса «В работе». После снятия сигнала на запуск насоса контроллер ожидает переключения состояния соответствующего входа модуля ПРМ-1 на логический ноль в течение 5 секунд – неизменяемая величина. Если за заданное время сигнал подтверждения запуска не пропал - статус насоса «Авария». Если сигнал пропал - статус насоса «Ожидание».

i **ПРИМЕЧАНИЕ**

При пропадании сигнала от реле запуска насоса во время его работы, сигнал обрабатывается в соответствии с заданным временем фильтра дискретных входов в настройках.

Для выравнивания наработки, прибор чередует насосы по заданному в настройках времени. Функцию чередования по наработке можно отключить (**Вр. Работы = 0**). В этом случае один из насосов будет работать как резервный, на случай выхода из строя основного. Распределение ролей основного и резервного производится в меню прибора.

Каждому насосу можно назначить один из трех статусов (**Настройки → Контур Отоп/ГВС → Насосы циркуляц. → Насос 1, Насос 2**):

- **Отключен** – насос не используется при выполнении алгоритма;
- **Основной** – используется при выполнении алгоритма;
- **Резервный** – в случае неисправности основного насоса берет на себя его функции до тех пор, пока основной не восстановит свою работоспособность.

Таблица 10.7 – Насосы циркуляции (Отопление или ГВС)

Параметр	Описание	Диапазон
Насос 1: Основной	Режим работы циркуляционного насоса №1	Откл, Основной, Резерв
Насос 2: Резерв	Режим работы циркуляционного насоса №2	Откл, Основной, Резерв
Вр.Разгона: 10 с	Время разгона насосов до появления перепада давления	0...180

Продолжение таблицы 10.7

Параметр	Описание	Диапазон
Вр.Работы: 12 ч	Период смены насосов по наработке	0...240
Вр.Паузы: 5 с	Время паузы при ротации насосов	1...30
Перезапуск: Откл	Перезапуск насосов при пропадании перепада давления во время работы	Вкл, Откл
Контроль НС: Откл	Контроль подтверждения запуска насоса	Вкл, Откл
Назад → Esc	Подсказка	

10.8 Подпитка

Прибор управляет соленоидным клапаном подпитки и группой из двух насосов для поддержания давления в выбранном контуре. Наличие и определение контура для подпитки осуществляется в параметре **Подпитка (Настройки → Тип схемы → Подпитка → Откл, Каскад, K1, K2)**.

Работоспособность насосов контролируется по датчику реле перепада давления PDS (DI2) - один на насосную группу. Функция контроля работоспособности насосов подпитки опциональная.

Контроль по перепаду давления на насосах можно отключить, установив в параметре **Вр. Разгона (Настройки → Контур x → Подпитка)** значение **0**. Функция по умолчанию включена.

По умолчанию один из насосов будет работать как резервный, на случай выхода из строя основного. Распределение ролей основного и резервного производится в меню прибора. Каждому насосу можно назначить один из трех статусов (**Настройки → Контур x → Подпитка → Насос 1, Насос 2**):

- **Отключен** – насос не используется при выполнении алгоритма;
- **Основной** – используется при выполнении алгоритма;
- **Резервный** – в случае неисправности основного насоса берет на себя его функции, до тех пор, пока основной не восстановит свою работоспособность.

По умолчанию поддержание давления осуществляется по дискретному датчику реле давления PS (прессостату) – DI6 контроллера. Система подпитки включена пока датчик разомкнут, и в ожидании, пока датчик замкнут.

При запуске/останове насосов подпитки, прибор управляет подпиточным клапаном. Никаких настроек для его работы не используется. Клапан открывается с задержкой в 2 секунды после запуска насосов. По окончании работы подпитки, команды закрытия клапана и отключения насоса подаются одновременно.



ПРИМЕЧАНИЕ

Управление подпиткой контура возможно без насосов, только клапаном. Для этого требуется указать статус двух насосов подпитки как «Отключен».



ПРИМЕЧАНИЕ

Работа системы подпитки зависит от состояния контура, в котором она определена. Подпитка отключена в режимах «Стоп», «Авария», «Тест».

Таблица 10.8 – Подпитка

Параметр	Описание	Диапазон
Насос1: Основной	Режим работы насоса подпитки №1	Откл, Основной, Резерв
Насос2: Резерв	Режим работы насоса подпитки №2	Откл, Основной, Резерв
Вр.Разгона: 10с	Время разгона насосов до появления перепада давления	0...180
Перезапуск: Откл	Перезапуск насосов при пропадании перепада давления во время работы	Вкл, Откл
Ав.Утечки: Откл	Стратегия поведения прибора при фиксации аварии утечки	Откл, Сигнал, Авария
МаксВр.Раб: 60	Максимальное время работы подпитки в сутки до фиксации утечки	1...720
Назад → Esc	Подсказка	

10.8.1 Контроль утечки трубопровода

Ситуацию, когда в сутки подпитка будет работает больше заданного в настройках времени (**Настройка → Контур x → Подпитка → Макс Вр. раб**) прибор определяет как утечку в контуре. Поведение прибора при фиксации утечки определяется параметром **Ав. Утечки (Настройка → Контур x → Подпитка → Ав.Утечки)**:

- **Сигнал** - авария утечки фиксируется в журнал, включается лампа аварии, подпитка работает по заданному алгоритму;
- **Авария** - авария утечки фиксируется в журнал, загорается лампа аварии, подпитка прекращает работу;
- **Нет** - подпитка работает по заданному алгоритму.

10.9 Режим «Лето»



ПРИМЕЧАНИЕ

В контуре ГВС режим **Лето** активировать нельзя.

Лето - режим, при котором регулирование температуры в контурах отопления отключено, КЗР закрыт, контроль аварий выключен, подпитка отключена. Все насосы контура со статусом **основной** или **резервный** в режиме **Лето** совершают поочередный прогон на время **Вр. прогона** с периодом **Вр. Простоя**.



Рисунок 10.8 – Определение сезона

Одновременно с насосами прибор совершает один цикл открытия – закрытия КЗР. Отключить прогон насосов можно, задав в параметре **Вр. прогона** значение **0**. Сезоны **Зима** - **Лето** могут определяться двумя способами: вручную или автоматически (выбирается в параметре **Переход: Ручной, Авто**).

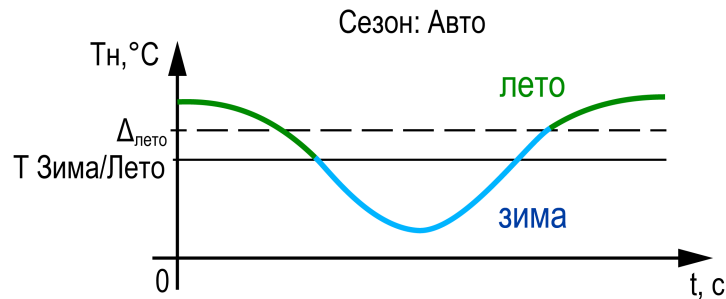

Рисунок 10.9 – Прогон при сезоне «Лето»

Условия перехода между режимами:

- параметр **Переход: Ручной** — переход в **Лето** и обратно в **Зиму** осуществляется по кнопке **DI3**, активный сигнал - **Лето**, отсутствие сигнала - **Зима**. Либо через меню прибора, в параметре **Сезон: Зима, Лето**. Команда импульсная, приоритет имеет последняя команда.
- параметр **Переход: Авто** — к условию перехода между режимами в ручном режиме добавляется условие автоматического перехода. Условие перехода в **Лето**: среднесуточная температура наружного воздуха стала выше значения установленного в параметре **Уставка лето** на 3 градуса (не редактируемая величина) и текущая дата находится в диапазоне между датой включения режима Лето (**Вкл**) и датой выключения (**Выкл**). Условие перехода в **Зиму**: среднесуточная температура наружного воздуха стала ниже значения установленного в параметре **Уставка лето** и текущая дата находится в диапазоне между датой выключения режима Лето (**Выкл**) и датой включения (**Вкл**). Приоритет имеет последняя команда.

Таблица 10.9 – Меню/Настройки/Режим Лето

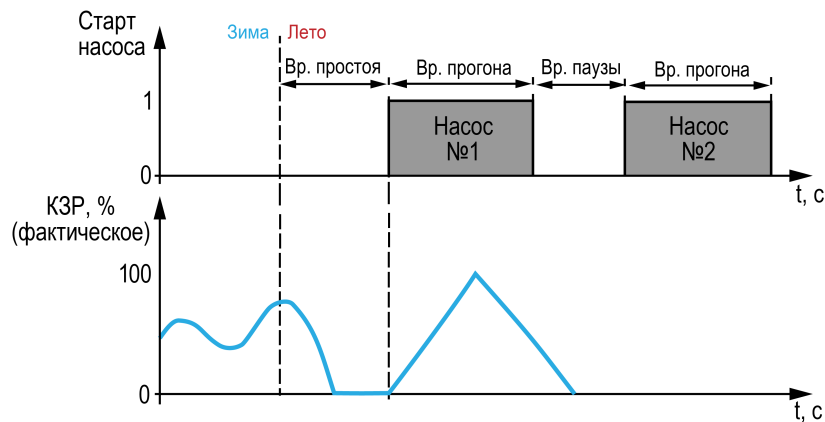
Параметр	Диапазон	По умолчанию	Описание
Сезон:	Лето, Зима	Зима	Перевод контура в режим "Лето"
Переход:	Ручной, Авто	Ручной	Способ определения сезона
Уставка лето:	-40...40	10	Уставка температуры для перехода в режим "Лето"
Вкл:	чч.мм	15 Май	Дата включения режима "Лето"
Выкл:	чч.мм	15 окт	Дата выключения режима "Лето"
Прогон насосов			Подсказка
Вр.Прогона:	0...300	60	Время работы насосов в летнем режиме, с
Вр.Простоя:	1...300	30	Период включения насосов в летнем режиме, дни
Назад → Esc			Подсказка

10.10 Защита

10.10.1 Защита контуров потребителей

Для каждого контура потребителей в настройках защит (**Настройки** → **Контур х** → **Защита**) в параметре **Тк сигнал** может быть задана уставка сигнализации о превышении текущей температуры в контуре максимально допустимого значения. При превышении значения, контур продолжает работать с фиксацией сигнализации. Сигнализация сбрасывается автоматически после снижения температуры контура на 5 градусов ниже уставки сигнализации. Если в параметре установлено значение 0 - контроль высокой температуры отключен.

В параметре **КЗР авар** указано положение КЗР, в процентах, в которое будет переведен КЗР контура при фиксировании критической аварии.

В параметре **КЗР стоп** указано положение КЗР (Открыт/Закрыт/Текущее) в которое будет переведен КЗР контура в режиме «Стоп».

Для контура с типом «Прямой» (**Настройки** → **Контур х** → **Регулирование** → **Контур**), в параметре **Насос авар** (**Настройки** → **Контур х** → **Защита**) задается состояние насоса циркуляции, в случае критической аварии контура (обрыв датчика подачи) – насос включен / насос выключен.

В параметре **Биозащита** пользователь может активировать режим антибактериальной защиты. Работа режима: каждую ночь в 03:00 запускается нагрев бойлера до 70 °С, и температура удерживается в течении двух минут, после чего бойлер переходит в нормальный режим работы. Если в течении часа бойлер не удастся прогреть до заданной уставки, режим отключается автоматически. Режим не запускается, если в течении суток температура бойлера была выше 70 °С в течении двух минут.



ПРИМЕЧАНИЕ

Режим «Био» может быть запущен только для контура ГВС с типом «Прямой».

Таблица 10.10 – Защита (Контур Отопление/ ГВС)

Параметр	Описание	Диапазон
Тк сигнал: 80	Уставка сигнализации перегрева контура	0...200
КЗР авар: 40%	Положение КЗР при критической аварии контура	0...100
КЗР стоп: Открыть	Положения КЗР при переходе в режим Стоп	Открыть, Закрыть, Текущее
Насос авар: Откл	Состояние насоса при критической аварии прямого контура	Вкл, Откл
Биозащита: Откл	Режим антибактериальной защиты	Вкл, Откл
Назад → Esc	Подсказка	

10.10.2 Отсечение протока через котлы

Для предотвращения протока теплоносителя через неработающие котлы в контроллере реализована функция управления отсечным клапаном. Регулирование протока через котел осуществляется только в составе каскада под управлением КТР-121.02.43. Активировать функцию можно только на каскадном регуляторе в параметре **КлапанПрот (Меню** → **Настройки** → **Тип схемы**).

Принцип работы:

1. Клапан протока всегда открыт на ведущем котле.
2. Клапан протока открыт на ведомых котлах только в режиме **Работа**.
3. Клапан протока каждого котла открыт при критической аварии всей котельной.
4. Клапан протока открывается и закрывается в соответствии с включением и отключением котловых насосов, если они активированы в настройках Тип схемы.
5. Клапан протока открывается после перехода котла в режим Работа и закрывается после перехода котла в режим Стоп/Сон спустя время выбега котловых насосов, если насосы котла отключены в настройках Тип схемы.
 - DO1 = 1 - клапан открыт
 - DO1 = 0 - клапан закрыт



ПРИМЕЧАНИЕ

Если насосы включены в настройках **Тип схемы**, но статус каждого насоса в настройках (**Меню** → **Настройки** → **Контур котлов** → **Насосы котловые**) - отключен, то управление отсечным клапаном протока соответствует пункту 4.



ПРИМЕЧАНИЕ

При отсутствии КЗР рециркуляции на каждом котле (**Меню** → **Настройки** → **Тип схемы** → **Рег.Тобр**) клапан подключается к выходу контроллера DO1. В случае наличия КЗР рециркуляции на каждом котле, отсечение протока осуществляется переводом его штока в полностью открытое положение.



ПРИМЕЧАНИЕ

При потере связи с каскадным контроллером, КТР-121.01.10 запоминает свой статус (Ведущий/Ведомый) и работает в соответствии с последними настройками каскадного регулятора. Если связь между регуляторами не восстановлена и получена критическая авария котла, то после ручного сброса аварии, настройка наличия клапана протока будет сброшена, выход DO1 разомкнут, до восстановления связи.

10.10.3 Защита котлов

Таблица 10.11 – Меню/Настройки/Каскад котлов/Защита (Контур котлов)

Экран	Описание	Диапазон
Тпр сиг : 90	Уставка сигнализации перегрева каскада котлов	0...500
Тпр ав : 95	Уставка аварии перегрева каскада котлов	0...500
Дельта Перегр. : 5	Дельта снижения температуры после перегрева	1...30
Сигнал-ция : Откл	Состояние выхода DO8 при сигнализационном перегреве	Вкл, Откл
Удерж. Ступ : Откл	Удержание котлов на минимальной мощности	Откл, Ведущ, Все
Удерж. НК : Откл	Блокировка отключения котлового насоса на ведущем котле	Откл, Ведущ
Вр. 3-х Аварий по перегреву : 60	Подсказка	
Вр. 3-х Аварий по перегреву : 60	Время мониторинга трех аварий по перегреву	0...600
Назад → Esc		

Для безопасной работы котла следует задать пределы и времена задержки срабатываний сигнализации и аварий (**Меню** → **Настройки** → **Каскад котлов** → **Защита**). Полный перечень контролируемых аварий (см. [раздел 11.3](#)).

Вр. розжига - параметр времени, в течении которого прибор ожидает появление сигнала подтверждения розжига (**B4**) от горелки, после выдачи сигнала запроса на розжиг (DO7). Если после запроса на розжиг в течении **Вр.Розжига** сигнал подтверждения розжига (B4) не поступает – фиксируется авария горелки. Если во время работы горелки пропадает сигнал подтверждения розжига, контроллер фиксирует аварию горелки. Контроль **B4** отключен, если **Вр.розжига = 0**.

Для горелок с функцией управляемого перезапуска в контроллере реализована функция контроля выключения горелки, спустя 24 часа непрерывной работы. Активировать функцию можно в параметре **Управ. Выкл** (**Меню** → **Настройки** → **Каскад котлов** → **Защита**).

Принцип работы:

- **Управ.Выкл: Есть**

Для ступенчатых горелок: если во время работы горелки пропал сигнал подтверждения розжига (B4), контроллер продолжает работать в штатном режиме, состояние выходов на управление горелки соответствует рассчитанной мощности (1-я, 2-я или 3-я ступень) в течение всего процесса перезапуска. Контроллер ожидает повторного появления сигнала подтверждения розжига, в течение времени заданного в параметре **Вр.Розжига**. Если по истечению таймера сигнал B4 не появился, контроллер фиксирует аварию горелки.

Для модулируемых горелок: если во время работы горелки пропал сигнал подтверждения розжига (B4), контроллер продолжает удерживать сигнал на запуск горелки в работе, при этом состояние выходов управления сервоприводом соответствует перемещению его положения на минимальное горение. Контроллер ожидает повторного появления сигнала подтверждения розжига, в течение времени заданного в параметре **Вр.Розжига**. После появления сигнала подтверждения розжига сервопривод будет перемещен в рассчитанное контроллером положение. Если по истечению таймера сигнал B4 не появился, контроллер фиксирует аварию горелки.



ПРИМЕЧАНИЕ

На экране прибора отображается, не текущее, а рассчитанное контроллером положение сервопривода.



ПРИМЕЧАНИЕ

Во время перезапуска контроллер продолжает рассчитывать мощность горелки.

- **Управ.Выкл: Нет**

Поведение в соответствии с настройкой **Вр.розжига**.

В контроллере реализована функция удержания горелки на минимальной мощности, она позволяет оставлять включенной горелку независимо от рассчитанной мощности котла, даже при отсутствии необходимости в нагреве. Функция ограничивает только минимальную мощность. Активировать ее можно в параметре **Удерж. Ступ** (**Меню** → **Настройки** → **Каскад котлов** → **Защита**).

Принцип работы:

- Если функция активирована на котловом регуляторе (**Удерж.Ступ: Вкл**) и выключена на каскадном (**Удерж.Ступ: Откл**), то данный котел в каскаде включен с ограничением минимальной мощности - минимальным горением (первая ступень или **Мощн.Вкл.Гор** для модулируемой горелки) пока у него есть разрешение на работу от каскадного регулятора, кроме ситуаций с блокирующим фактором (критическая авария, перегрев аварийный, стоп). При внешнем блокировании котла (кнопкой или от каскадного регулятора) котел будет выключен принудительно.
- Если функция активирована на котловом регуляторе (**Удерж.Ступ: Вкл**) при работе соло или после потери связи с каскадным регулятором, то котел всегда включен с ограничением минимальной мощности - минимальным горением (первая ступень или **Мощн.Вкл.Гор** для модулируемой горелки), кроме ситуаций с блокирующим фактором (критическая авария, перегрев аварийный, стоп).

Вр. протока - параметр времени, в течении которого прибор ожидает появление сигнала от датчика протока FS, после выдачи сигнала на включение котлового насоса (DO5 или DO6). Контроль протока отключен, если **Вр.протока = 0**.

При фиксировании любой критической аварии (см. [раздел 11.1](#)), контроллер осуществляет аварийное отключение модулируемой горелки по одной из двух стратегий, выбранной в параметре **Ав.Откл** (**Меню** → **Настройки** → **Каскад котлов** → **Защита**):

- Если **Ав.Откл: Резкое**, при фиксировании критической аварии запрос на розжиг горелки снимается сразу же, после возникновения аварии.
- Если **Ав.Откл: Плавное**, при фиксировании критической аварии запрос на розжиг горелки снимается после доведения положения сервопривода горелки до мощности малого горения. Сигнал на закрытие сервопривода будет подаваться в течение полного времени хода сервопривода (**Меню** → **Настройки** → **Регулирование** → **Вр. ХодаСервопр: Полное**).

ХолПуск Порог - параметр температуры, отвечает за плавный пуск котла. Если текущая температура подачи перед запуском котла ниже значения заданного в **ХолПуск Порог**, котел считается холодным. При запуске холодного котла, контроллер удерживает котел на минимальной мощности. Котел считается прогретым, если с момента запуска истекло **Вр. прогрева** или текущая температура подачи превысила **ХолПуск Порог**. С прогретого котла снимаются ограничения по работе на минимальной мощности. Плавный пуск котла отключен, если **ХолПуск Порог = 0**.

Вр.прогрева - параметр времени, в течении которого холодный котел после запуска удерживается на минимальной мощности.

Вр. Ож. Давл - параметр времени, в течении которого контроллер ожидает появление сигнала от датчика реле давления в котле. Отсчет времени начинается после появления сигнала подтверждения розжига (B4). Контроль давления в котле отключен, если **Вр.Ож.Давл=0**.



Рисунок 10.10 – Принцип определения и сброса аварии и сигнализации перегрева

Тпр сиг и **Тпр ав** - аварийная и сигнализационная уставка температуры подачи. Принцип работы изображен на [рисунке 10.10](#).

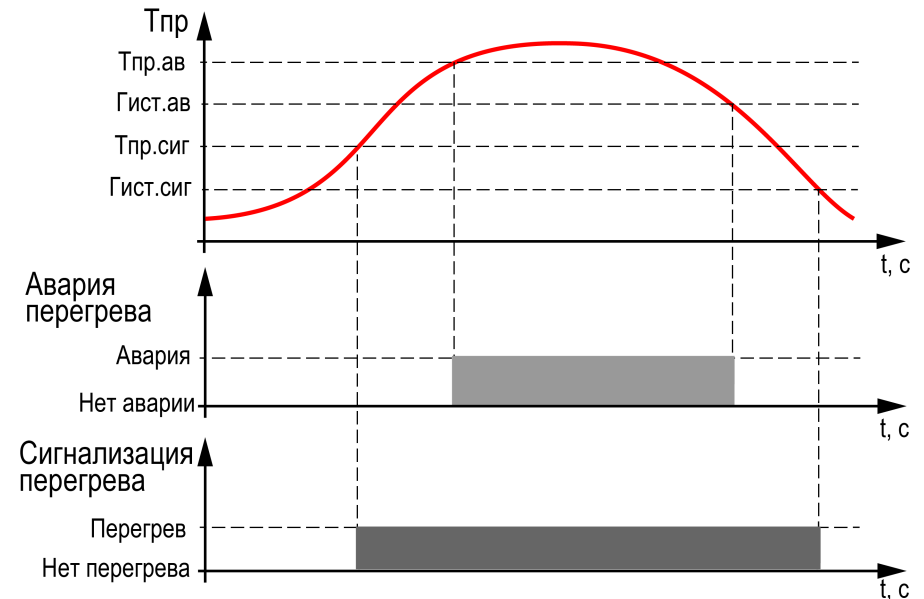

ПРИМЕЧАНИЕ

При достижении уставки **Тпр сигн** в подающем трубопроводе контроллер переводит сервопривод горелки на минимальную мощность (**Мощн.Вкл.Гор**).



ПРИМЕЧАНИЕ

Сигнализацию о превышении **Тпр сиг** можно отключить в параметре **Сигн-ция** (**Вкл** → **Выкл**), в этом случае при достижении **Тпр сиг** выход DO8 не будет замкнут, авария не будет зафиксирована в журнал аварий, мощность котла будет сброшена на минимальную.

Вр.3-х Аварий по перегреву - промежуток времени, в котором при срабатывании трех аварий перегрева температуры подачи, фиксируется критическая авария, котел останавливается до ручного сброса аварии. Контроль трех аварий перегрева отключен, если **Вр.3-х Аварий по перегреву=0**.

10.10.4 Аварийная стратегия

При обрыве датчика подающего трубопровода каскадный контроллер активирует аварийную стратегию, суть которой заключается в возможности поддержания работоспособности котельной. При аварии датчика

температуры подачи, контроллер разблокирует все котлы со статусом **Основной** и отключит функцию баланса мощности, если она включена, но продолжит запись уставки в котловые регуляторы. Так, все регуляторы котлов перейдут на поддержание температуры подачи по собственным параметрам, согласно своему алгоритму. Возврат к стандартному регулированию произойдет автоматически, после устранения аварии датчика подачи.

**ПРИМЕЧАНИЕ**

Отключить активацию аварийной стратегии нельзя.

10.11 Параметры каскада**Таблица 10.12 – Меню/Настройки/Параметры каскада**

Экран	Описание	Диапазон
Каскад котлов		
Статус		
Котел 1: Основной	Режим работы котла 1	Основной, Резервный, Откл
Котел 2: Основной	Режим работы котла 2	Основной, Резервный, Откл
Котел 3: Резервный	Режим работы котла 3	Основной, Резервный, Откл
Котел 4: Резервный	Режим работы котла 4	Основной, Резервный, Откл
Ведущий котел: 1	Номер ведущего котла	1...4
Вр.Работы: 12ч	Период смены ведущего котла по наработке, ч	0 - Выкл. 1...240
Посл.Подкл: 1122	Выбор условия начала расчета интеграла на подключение следующего котла	1212, 1122

Каждому котлу можно назначить один из трех статусов (**Настройки** → **Регулирование** → **Параметры каскада** → **Котел 1 ... Котел 4**):

- **Отключен** – котел не используется во время выполнения алгоритма (следует использовать для котлов, отсутствующих в системе физически);
- **Основной** – используется во время выполнения алгоритма каскада;
- **Резервный** – в случае исключения из работы основного котла берет на себя его функции до тех пор, пока основной котел не восстановит свою работоспособность. Затем котел автоматически возвращается в резерв.

**ПРЕДУПРЕЖДЕНИЕ**

В системе должно быть не менее одного основного котла. Резервных котлов может быть более одного.

Ведущий котел включается в работу первым, после включаются ведомые котлы. Роль ведущего котла передается строго следующему по очереди.

Условия смены роли ведущего котла:

- ведущий котел отработал заданное время (**Меню** → **Настройки** → **Параметры каскада** → **Вр.Работы**);
- ведущий котел исключен из работы;

- другой котел назначен ведущим (**Меню** → **Настройки** → **Параметры каскада** → **Ведущий Котел**).

**ПРИМЕЧАНИЕ**

Исключенным из работы считается котел в состоянии: **От, Рз, Ав, RS** (см. [раздел 8.3](#)).

**ПРИМЕЧАНИЕ**

Время наработки ведущего котла сохраняется после сброса питания прибора.

**ПРИМЕЧАНИЕ**

Если время ротации котла задано равным нулю, то роль ведущего котла сменяется в ручном режиме (**Ведущий котел**).

11 Аварии

11.1 Текущие аварии

Прибор позволяет контролировать, оповещать и предупреждать о возможных аварийных ситуациях. Аварии контролируются в различных режимах.

Возникновение **критической** аварии приводит полному или частичному останову системы, замыкается соответствующий аварийный выход (DO7 для первого котла, DO8 для второго котла, одновременно DO7 и DO8 для аварии каскада), светится светодиод «Авария», фиксируется запись в журнал аварий. Сброс критической аварии осуществляется вручную, после устранения неисправности.

При возникновении **не критической** (сигнализационной) аварии система продолжает работать, при необходимости запускается алгоритм устранения неисправности (сброс мощности горелки, перезапуск насосов), замыкается выход соответствующий выход, светодиод «Авария» мигает с периодом 1 секунда, светодиод «Работа» светится, фиксируется запись в журнал аварий. Сброс сигнализационной аварии осуществляется автоматически или вручную, в зависимости от рода аварии. Подробнее см. [таблица 11.4](#).

Таблица 11.1 – Текущие аварии

Параметр	Описание	Диапазон
Сброс аварий:	Сбросить активные аварии	Нет, Да
Каскад: Норма	Общее состояние каскада котлов	Норма, Сигнал, Авария, НетКотлов
Тпр: Норма	Авария датчика подачи в общем коллекторе	Норма, АвДат, Перегр, Сигнал, Перег 3
Котел 1: Норма	Аварии первого котла	Норма, Сигнал, Авария, Нет RS, Откл
Котел 2: Норма	Аварии второго котла	Норма, Сигнал, Авария, Нет RS, Откл
Котел 3: Норма	Общее состояние первого котла	Норма, Сигнал, Авария, Нет RS, Откл

Продолжение таблицы 11.1

Параметр	Описание	Диапазон
Котел 4: Норма	Общее состояние первого котла	Норма, Сигнал, Авария, Нет RS, Откл
Насос 1: Норма	Авария первого сетевого насоса	Норма, Нет PDS, Авария, Откл
Насос 2: Норма	Авария первого сетевого насоса	Норма, Нет PDS, Авария, Откл
Контур 1: Норма	Общее состояние первого контура	Норма, Сигнал, Авария, Откл
Т.контур: Норма	Аварии датчика первого контура потребителя	Норма, Ав.Дат,
Перегрев: Норма	Аварии перегрева первого контура потребителя	Норма, Сигнал
Насос 1: Норма	Аварии первого насоса в первом контуре	Норма, Авария, Нет PDS, Откл
Насос 2: Норма	Аварии второго насоса в первом контуре	Норма, Авария, Нет PDS, Откл
Контур 2: Норма	Общее состояние второго контура	Норма, Сигнал, Авария, Откл
Т.контур: Норма	Аварии датчика второго контура потребителя	Норма, Ав.Дат, Перегр, Сигнал, Перегр 3
Перегрев: Норма	Аварии перегрева первого контура потребителя	Норма, Сигнал
Насос 1: Норма	Аварии первого насоса во втором контуре	Норма, Авария, Нет PDS, Откл
Насос 2: Норма	Аварии второго насоса во втором контуре	Норма, Авария, Нет PDS, Откл
Общее:	Подсказка	

Продолжение таблицы 11.1

Параметр	Описание	Диапазон
Тнар : Норма	Авария датчика температуры наружного воздуха	Ав.Дат, Норма
Подпитка : Норма	Состояние системы подпитки	Откл, Норма, Утечка, Авария
НасПодп1 : Откл	Состояние насоса подпитки №1	Откл, Норма, Авария
НасПодп2 : Откл		Откл, Норма, Авария
СвязьПРМ : Норма	Авария связи контроллера с модулем ПРМ-1	Норма, Авария
Назад → Esc	Подсказка	

11.2 Архив аварий

Прибор позволяет контролировать, оповещать и предупреждать о возможных аварийных ситуациях. Аварии контролируются в различных режимах.

Возникновение **критической аварии** приводит полному или частичному останову соответствующего контура, замыкается выход DO6 (контур котлов), DO7 (первый контур потребителя), DO8 (второй контур потребителя), светится светодиод «Авария», фиксируется запись в журнал аварий. Сброс критической аварии осуществляется вручную, после устранения неисправности.

При возникновении **не критической** (сигнализационной) аварии система продолжает работать, при необходимости запускается алгоритм устранения неисправности (сброс мощности горелок, аварийная стратегия, перезапуск насосов), замыкается выход DO6/DO7/DO8, светодиод «Авария» мигает с периодом 1 секунда, светодиод «Работа» светится, фиксируется запись в журнал аварий. Сброс сигнализационной аварии осуществляется автоматически или вручную, в зависимости от рода аварии (см. [таблицу](#)).

**ПРИМЕЧАНИЕ**

При включенном режиме погодозависимого регулирования авария сигнализационная, при отключенном - критическая.

**ПРИМЕЧАНИЕ**

При рабочем датчике температуры в подающем трубопроводе авария сигнализационная, при аварии датчика температуры в подающем трубопроводе - критическая.

**ПРИМЕЧАНИЕ**

Стратегия поведения прибора при фиксировании утечки задается в параметре **Ав.Утечки** (**Меню** → **Настройки** → **Подпитка**).

Таблица 11.2 – Перечень аварий

Вид аварии	Тип аварии	Режим	
		Работа	Стоп/Авария/Тест/Лето
Контур котлов			
Авария датчика температуры в подающем трубопроводе	Сигнализационная / Критическая	+	+
Высокая температура в подающем трубопроводе	Сигнализационная	+	+
Перегрев теплоносителя в подающем трубопроводе	Критическая	+	+
Трехкратный перегрев теплоносителя в подающем трубопроводе	Критическая	+	+
Авария котла	Сигнализационная	+	-

Продолжение таблицы 11.2

Вид аварии	Тип аварии	Режим	
		Работа	Стоп/Авария/Тест/Лето
Авария всех котлов	Критическая	+	-
Неисправен насос циркуляции	Сигнализационная	+	-
Все насосы циркуляции в аварии	Критическая	+	-
Утечка теплоносителя	Сигнализационная / Критическая	+	-
Неисправен насос подпитки	Сигнализационная	+	-
Все насосы подпитки в аварии	Критическая	+	-
Аварийная кнопка	Критическая	+	+
Контур потребителей			
Авария датчика температуры в подающем трубопроводе	Критическая	+	+
Высокая температура в подающем трубопроводе	Сигнализационная	+	+
Неисправен насос циркуляции	Сигнализационная	+	-
Все насосы циркуляции в аварии	Критическая	+	-
Утечка теплоносителя	Сигнализационная / Критическая	+	-
Неисправен насос подпитки	Сигнализационная	+	-
Все насосы подпитки в аварии	Критическая	+	-
Общие аварии			
Авария датчика температуры наружного воздуха	Сигнализационная	+	+
Нет связи с модулем расширения	Сигнализационная	+	+

Аварийные события фиксируются в журнал. Журнал можно посмотреть в **Меню** → **Аварии** → **Архивный журнал**.

В журнал заносятся следующие параметры:

- краткое название аварии;

- время аварии;
- время сброса аварии.

Таблица 11.3 – Архив аварий

Параметр	Описание	Диапазон
Номер аварии:	Выбор номера аварии для пролистывания списка	1...8
"Авария 'x'"	Наименование аварии x	Любая авария/сигнализация
Источник:	Источник, в котором зафиксирована авария	Контур 1, Контур 2, Каскад
Дата фиксации:	Подсказка	
дд.мм.гг чч.мм	Дата фиксации выбранной аварии	
Дата квитирования:	Подсказка	
дд.мм.гг чч.мм	Дата квитирования выбранной аварии	
Сброс журнала:	Сброс журнала аварий	Нет, Да
Дата сброса:	Подсказка	
дд.мм.гг чч.мм	Дата сброса журнала	
Назад → Esc	Подсказка	

Последнее событие находится в начале журнала под номером **1**. В случае переполнения журнала наиболее старые записи удаляются.

**ПРИМЕЧАНИЕ**

Сброс журнала аварий сопровождается удалением из списка только квитированных аварий. Активные аварии останутся в списке до момента квитирования и последующего сброса журнала, либо его переполнения. После сброса журнала, дате фиксации активной аварии присваивается дата сброса журнала.

**ПРИМЕЧАНИЕ**

Время квитирования аварии фиксируется в журнале после устранения причины ее возникновения и команды **Сброс аварий** (для аварий с ручным сбросом). Условия сброса аварий см. [таблицу 11.4](#).

Для пролистывания журнала на экране следует задать номер записи.

**ПРЕДУПРЕЖДЕНИЕ**

В случае некорректного отображения времени и даты следует проверить настройки по Приложению [Настройка времени и даты](#).

* При включенном режиме погодозависимого регулирования авария сигнализационная, при отключенном - критическая.

** При рабочем датчике температуры в подающем трубопроводе авария сигнализационная, при аварии датчика температуры в подающем трубопроводе - критическая.

11.3 Список аварий

Для быстрого перехода из главного экрана на экран состояния аварий предусмотрена комбинация кнопок **ALT** + **OK**.

Таблица 11.4 – Список аварий

№	Вид Аварии	Условие появления	Реакция прибора	Сброс аварии	Индикация	
					Текущие аварии	Архивный журнал
Контур котлов						
1	Авария датчика температуры подачи	Значение измеряемого сигнала находится вне допустимого диапазона для выбранного типа датчика, либо произошел обрыв линий связи	Переход на аварийную стратегию	Автоматический сброс после устранения неисправности	Тпр : Ав . Дат	Тпр Ав . Дат Источник : Каскад
2	Высокая температура в подающем трубопроводе	Измеряемое значение температуры подачи превысило заданное значение параметра Тпр сиг	Режим работы не меняется. Принудительный перевод на минимальную мощность или первую ступень всех котлов	Автоматический сброс при снижении значения температуры подачи Тпр сиг — ДельтаПерегр	Перегрев : Сигнал	Тпр Сигнал Источник : Каскад
3	Перегрев теплоносителя в подающем трубопроводе	Измеряемое значение температуры подачи превысило заданное значение параметра Тпр ав	Переход в режим Авария	Автоматический сброс при снижении значения температуры подачи Тпр ав — — ДельтаПерегр Лампа аварии при этом не выключится пока не будет произведен ручной сброс аварии перегрева	Тпр : Перегр .	Тпр Перегр Источник : Каскад
4	Трехкратный перегрев теплоносителя в подающем трубопроводе	Измеряемое значение температуры подачи превысило заданное значение параметра Тпр ав 3 раза за время Вр.3-х Аварий по перегреву	Переход в режим Авария	Вручную, командой сброса аварии после устранения неисправности**	Тпр : Перегр 3	Тпр Перегр x3 Источник : Каскад
5	Авария котла	По интерфейсу RS-485 получен сигнал аварии котла на котловом регуляторе	Режим работы не меняется. Неисправный котел исключается из работы каскада	Автоматический сброс после устранения неисправности	Котел x : Авария	Котел x Авар. Источник : Каскад
6	Нет связи с котлом	Кабель связи не подключен или некорректные настройки связи	Режим работы не меняется. Котлы, которые не на связи, исключаются из каскада	Режим работы не меняется. Котлы, которые не на связи, исключаются из каскада	Котел x : нет RS	КТР-01 Нет RS Источник : Каскад
7	Авария всех котлов	Все котлы исключены из работы каскада	Переход в режим Авария	Автоматический сброс, после возврата в работу любого котла в каскаде	Каскад : НетКотлов	Нет котлов Источник : Каскад
8	Нет перепада давления на насосе циркуляции	Нет сигнала от датчика PDS во время работы насоса	Режим работы не меняется, переключение на доступный насос	Ручной, по устранению неисправности	Насос x : Нет PDS	Насос x : Авар. Источник : Каскад
9	Запуск насоса не подтвержден	Нет сигнала о подтверждении запуска насоса	Режим работы не меняется, переключение на доступный насос	Ручной, по устранению неисправности	Насос x : Авария	Насос x Авар. Источник Каскад
10	Все насосы циркуляции в аварии	Нет доступных для запуска насосов	Переход в режим Авария	Ручной, по устранению причины	Насос 1 : Авария Насос 2 : АварияКаскад : Авария	Нет НасСет Источник Каскад

Продолжение таблицы 11.4

№	Вид Аварии	Условие появления	Реакция прибора	Сброс аварии	Индикация	
					Текущие аварии	Архивный журнал
11	Утечка теплоносителя	Суммарное время работы насосов подпитки в сутки превышает заданное в настройках значение параметра Макс Вр.раб	Переход в режим, заданный в параметре подпитки Ав.Утечки	Ручной или автоматический, в зависимости от выбранного режима в параметре Ав.Утечки	Подпитка: Утечка	Подп.Утечка
12	Нет перепада давления на насосе подпитки	Нет сигнала от датчика PDS во время работы насоса	Режим работы не меняется, переключение на доступный насос	Ручной, по устранению неисправности	Подпитка: Ав.НПх	Нас.Подп х Авар
13	Все насосы подпитки в аварии	Нет доступных для запуска насосов	Переход в режим Авария. Все котлы останавливаются.	Ручной, по устранению причины	Подпитка: НетНП	Нет НП
14	Аварийная кнопка – DI5	Пропал сигнал разрешения работы котельной	Переход в режим Авария. Все котлы останавливаются	Ручной, по устранению причины	Каскад: Авария	Авар.Кнопка
Контур потребителей						
15	Авария датчика температуры в подающем трубопроводе	Значение измеряемого сигнала находится вне допустимого диапазона для выбранного типа датчика, либо произошел обрыв линий связи	Переход в режим Авария. КЗР переводится в установленное положение, насос прямого контура переходит в заданное состояние	Автоматический сброс после устранения неисправности	Т.контур: Ав.Дат	Ткх Ав.Дат Источник Контур х
16	Высокая температура в подающем трубопроводе	Температура подачи превысила уставку Тк сигнал	Режим работы не меняется	Автоматический сброс при снижении значения температуры подачи Тк сигнал — ДельтаПерегр.	Т.контур: Перегр	Ткх Перегр Источник Контур х
17	Нет перепада давления на насосе циркуляции	Нет сигнала от датчика PDS во время работы насоса	Режим работы не меняется, переключение на доступный насос	Ручной, по устранению неисправности	Насос х: Нет PDS	ТНасос х Авар Источник Контур х
18	Запуск насоса не подтвержден	Нет сигнала о подтверждении запуска насоса	Режим работы не меняется, переключение на доступный насос	Ручной, по устранению неисправности	Насос х: Авария	Насос х Авар Источник Контур х
19	Все насосы циркуляции в аварии	Нет доступных для запуска насосов	Переход в режим Авария	Ручной, по устранению причины	Насос 1: Авария Насос 2: Авария	Нет НЦ Источник Контур х
20	Утечка теплоносителя	Суммарное время работы насосов подпитки в сутки превышает заданное в настройках значение параметра Макс Вр.раб	Переход в режим, заданный в параметре подпитки Ав.Утечки	Ручной или автоматический, в зависимости от выбранного режима в параметре Ав.Утечки	Подпитка: Утечка	Подп.Утечка
21	Нет перепада давления на насосе подпитки	Нет сигнала от датчика PDS во время работы насоса	Режим работы не меняется, переключение на доступный насос	Ручной, по устранению неисправности	Подпитка: Ав.НПх	Нас.Подп х Авар
22	Все насосы подпитки в аварии	Нет доступных для запуска насосов	Переход в режим Авария. КЗР переводится в аварийное положение, НЦ отключаются. Подпитка блокируется.	Ручной, по устранению причины	Подпитка: НетНП	Нет НП
Общие аварии						

Продолжение таблицы 11.4

№	Вид Аварии	Условие появления	Реакция прибора	Сброс аварии	Индикация	
					Текущие аварии	Архивный журнал
23	Авария датчика температуры наружного воздуха	Значение измеряемого сигнала находится вне допустимого диапазона для выбранного типа датчика, либо произошел обрыв линий связи	Режим работы не меняется, уставка рассчитывается по графику по среднесуточной температуре	Автоматический сброс после устранения неисправности	Тнар: Ав. Дат	Тнар Ав. Дат
24	Нет связи с модулем расширения	Произошел обрыв связи с модулем расширения ПРМ-1	Переход контуров потребителя в режим Авария. Все выходы ПРМ переводятся в безопасное состояние – разомкнуты	Автоматический сброс после устранения неисправности	СвязьПРМ: Авария	ПРМ НетСвязи

**ПРЕДУПРЕЖДЕНИЕ**

* При наступлении любого аварийного события, независимо от вида реакции прибора, срабатывает сигнал **Авария общая**.

** Подать на прибор команду сброса аварии можно:

1. Из экрана текущих аварий в конце перечня аварийных событий.
2. Внешней кнопкой, подключенной на дискретный вход DI8.
3. Сетевой командой по RS-485.

12 Сетевой интерфейс

12.1 Сетевой интерфейс



ПРЕДУПРЕЖДЕНИЕ

Для корректной работы прибора вносить изменения в параметры «Прибор», «Входы», «Выходы» ЗАПРЕЩЕНО!

В контроллере установлены два модуля интерфейса RS-485 для организации работы по протоколу Modbus.

Интерфейс RS-485 (1) служит для связи с КТП-121.03. Интерфейс RS-485 (2) предназначен для диспетчеризации.

Для работы контроллера в сети RS-485 (интерфейс 1) следует задать его сетевые настройки в системном меню контроллера с помощью кнопок и индикатора на лицевой панели (см. [рисунок 12.1](#)).

Прибор в режиме Slave поддерживает следующие функции:

- чтение состояния входов/выходов;
- запись состояния выходов;
- чтение/запись сетевых переменных.

Прибор работает по протоколу Modbus в одном из двух режимов: Modbus-RTU или Modbus-ASCII, автоматически распознает режим обмена RTU/ASCII. Адреса регистров, тип переменных параметров, доступных по протоколу Modbus, приведены в [разделе 12.2](#).



Рисунок 12.1 – Настройка параметров сетевого интерфейса

12.2 Карта регистров

Поддерживаются протоколы обмена Modbus RTU и Modbus ASCII (переключение автоматическое).

Функции чтения: 0x01 (read coil status), 0x03 (read holding registers), 0x04 (read input registers).

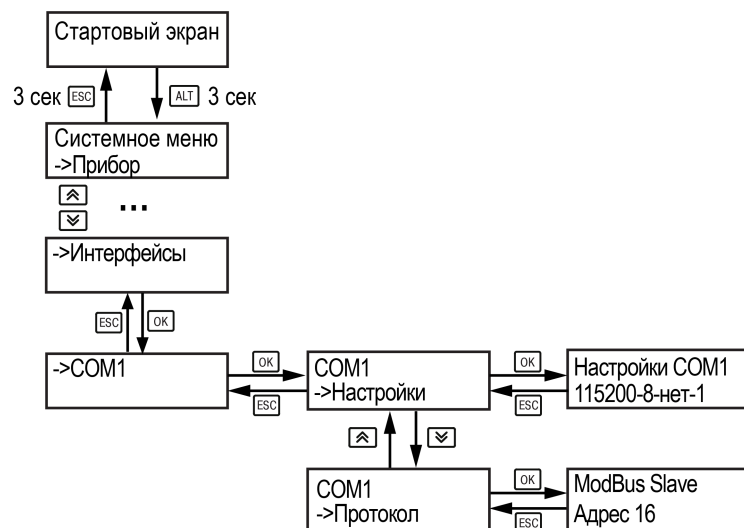
Функции записи: 0x05 (force single coil), 0x06 (preset single register), 0x10 (preset multiple registers).

Параметры битовой маски (состояние системы, аварии и др.) могут читаться как функцией 0x03, так и 0x01 - в этом случае номер регистра нужно умножить на 16 и прибавить номер бита.

Пример

Требуется считать состояние второго дискретного выхода, используя функцию 0x01. Номер регистра 514, номер бита 1

Адрес ячейки рассчитывается следующим образом: $514 \cdot 16 + 1 = 8225$.

Поддерживаемые типы данных:

- **word** - беззнаковое целое (2 байта), на каждый параметр отводится один регистр Modbus;
- **float** - с плавающей точкой (4 байта), занимает два соседних регистра Modbus. Передача числа осуществляется младшим регистром вперед (little-endian);
- **boolean** - бит.

Типы доступа: R - только чтение; RW - чтение/запись; W - только запись.

Таблица 12.1 – Алгоритм 02.23

Код параметра	Регистр (HEX)	Регистр (DEC)	Тип	Доступ	Имя переменной	Значения
ib_PDS_PB	1000	256.0	bool	R	PDS насосов циркуляции сетевых (DI1)	0 – Разомкнут, 1 - Замкнут
ib_PDS_Add	100A	256.1	bool	R	PDS насосов подпитки (DI2)	0 – Разомкнут, 1 - Замкнут
ib_PB_Work	1014	256.2	bool	R	Подтверждение работы сетевых насосов (DI3)	0 – Разомкнут, 1 - Замкнут
ib_BUrn_Solo	101E	256.3	bool	R	Кнопка Перевести котлы в режим управления "Соло" (DI4)	0 – Разомкнут, 1 - Замкнут
ib_AvButton	1028	256.4	bool	R	Аварийная кнопка котельной (DI5)	0 – Разомкнут, 1 - Замкнут
ib_Add_PS	1005	256.5	bool	R	Реле давления (PS) (DI6)	0 – Разомкнут, 1 - Замкнут
ib_Start	103C	256.6	bool	R	Кнопка Старт/Стоп (DI7)	0 – Разомкнут, 1 - Замкнут
ib_ResetAv	1046	256.7	bool	R	Сброс аварий (DI8)	0 – Разомкнут, 1 - Замкнут
bm_DIO_Prm	2000	512	word	R	Битовая маска входов ПРМ	**
ib_C1_PC_PDS	2000	512.0	bool	R	PDS насосов циркуляции первого контура (DI1)	0 – Разомкнут, 1 - Замкнут
ib_C2_PC_PDS	200A	512.1	bool	R	PDS насосов циркуляции второго контура (DI2)	0 – Разомкнут, 1 - Замкнут

Продолжение таблицы 12.1

Код параметра	Регистр (HEX)	Регистр (DEC)	Тип	Доступ	Имя переменной	Значения
ib_C1_PC_Work	2014	512.2	bool	R	Подтверждение работы насосов первого контура (DI3)	0 – Разомкнут, 1 - Замкнут
ib_C2_PC_Work	201E	512.3	bool	R	Подтверждение работы насосов второго контура (DI4)	0 – Разомкнут, 1 - Замкнут
ib_C1_Summer	2028	512.4	bool	R	Кнопка Зима/Лето первого контура (DI5)	0 – Разомкнут, 1 - Замкнут
ib_C2_Summer	2005	512.5	bool	R	Кнопка Зима/Лето второго контура (DI6)	0 – Разомкнут, 1 - Замкнут
ib_C1_Start	203C	512.6	bool	R	Кнопка Старт/Стоп первого контура (DI7)	0 – Разомкнут, 1 - Замкнут
ib_C1_Start	2046	512.7	bool	R	Кнопка Старт/Стоп второго контура (DI8)	0 – Разомкнут, 1 - Замкнут
	0000	0	word	R	Битовая маска выходов	0 – Разомкнут, 1 - Замкнут
ob_PB_1	0000	0.0	bool	R	Циркуляционный насос №1 каскада котлов (DO1)	0 – Разомкнут, 1 - Замкнут
ob_PB_2	0001	0.1	bool	R	Циркуляционный насос №2 каскада котлов (DO2)	0 – Разомкнут, 1 - Замкнут
ob_PAdd_1	0002	0.2	bool	R	Насос подпитки №1 (DO3)	0 – Разомкнут, 1 - Замкнут
ob_PAdd_2	0003	0.3	bool	R	Насос подпитки №2 (DO4)	0 – Разомкнут, 1 - Замкнут
ob_Add_On	0004	0.4	bool	R	Клапан подпитки (DO5)	0 – Разомкнут, 1 - Замкнут
ob_AvGen	0005	0.5	bool	R	Авария котельной (DO6)	0 – Разомкнут, 1 - Замкнут
ob_C1_AvGen	0006	0.6	bool	R	Авария первого контура потребителей (DO7)	0 – Разомкнут, 1 - Замкнут
ob_C2_AvGen	0007	0.7	bool	R	Авария второго контура потребителей (DO8)	0 – Разомкнут, 1 - Замкнут
	2000	512	word	R	Битовая маска выходов ПРМ	0 – Разомкнут, 1 - Замкнут
ob_C1_PC_P1	2050	512.8	bool	R	Циркуляционный насос №1 первого контура (DO1)	0 – Разомкнут, 1 - Замкнут
ob_C1_PC_P2	205A	512.9	bool	R	Циркуляционный насос №2 первого контура (DO2)	0 – Разомкнут, 1 - Замкнут
ob_C2_PC_P1	200A	512.10	bool	R	Циркуляционный насос №1 второго контура (DO3)	0 – Разомкнут, 1 - Замкнут
ob_C2_PC_P2	200B	512.11	bool	R	Циркуляционный насос №2 второго контура (DO4)	0 – Разомкнут, 1 - Замкнут
ob_C1_KZR_C	200C	512.12	bool	R	Сигнал закрыть КЗР первого контура (DO5)	0 – Разомкнут, 1 - Замкнут

Продолжение таблицы 12.1

Код параметра	Регистр (HEX)	Регистр (DEC)	Тип	Доступ	Имя переменной	Значения
ob_C1_KZR_O	200D	512.13	bool	R	Сигнал открыть КЗР первого контура (DO6)	0 – Разомкнут, 1 - Замкнут
ob_C2_KZR_C	200E	512.14	bool	R	Сигнал закрыть КЗР второго контура (DO7)	0 – Разомкнут, 1 - Замкнут
ob_C2_KZR_O	200F	512.15	bool	R	Сигнал открыть КЗР второго контура (DO8)	0 – Разомкнут, 1 - Замкнут
net_ia_Twd	2010	513	word	R	Температура подачи сетевой воды (AI1)	**
net_ia_C1_Twd	2020	514	word	R	Температура подачи контура №1 (AI2)	**
net_ia_C2_Twd	2030	515	word	R	Температура подачи контура №2 (AI3)	**
net_ia_Tao	2040	516	word	R	Температура наружного воздуха (AI4)	**
net_oa_Burn_Pwr_1	2050	517	word	R	Производительность котла №1 (кол-во ступеней или мощность горелки)	0...3 или 0...100
net_oa_Burn_Pwr_2	2060	518	word	R	Производительность котла №2 (кол-во ступеней или мощность горелки)	0...3 или 0...100
net_oa_Burn_Pwr_3	2070	519	word	R	Производительность котла №3 (кол-во ступеней или мощность горелки)	0...3 или 0...100
net_oa_Burn_Pwr_4	2080	520	word	R	Производительность котла №4 (кол-во ступеней или мощность горелки)	0...3 или 0...100
net_mode_Bo_1	2090	521	word	RW	Статус котла №1	0 - Отключен 1 - Основной 2 - Резервный
net_mode_Bo_2	20A0	522	word	RW	Статус котла №2	0 - Отключен 1 - Основной 2 - Резервный
net_mode_Bo_3	20B0	523	word	RW	Статус котла №3	0 - Отключен 1 - Основной 2 - Резервный
net_mode_Bo_4	20C0	524	word	RW	Статус котла №4	0 - Отключен 1 - Основной 2 - Резервный
net_conf_C1_Mode	20D0	525	word	RW	Статус первого контура	0 – Откл, 1 – Отопление, 2 – ГВС,
net_conf_C2_Mode	20E0	526	word	RW	Статус второго контура	0 – Откл, 1 – Отопление, 2 – ГВС,
net_mode_Burn	20F0	527	word	RW	Тип горелки	0 – Мод, 1 – 1 ступ, 2 – 2 ступ, 3 – 3 ступ,
net_ua_Burn_Main	2100	528	word	RW	Номер ведущего котла	1..4
net_CNum	2110	529	word	RW	Номер редактируемого контура	0 – Каскад, 1 – 1 контур, 2 – 2 контур
net_vi_Burn_Chng(m)	2120	530	word	RW	Оставшееся время до смены ведущего котла, в минутах	0....14400

Продолжение таблицы 12.1

Код параметра	Регистр (HEX)	Регистр (DEC)	Тип	Доступ	Имя переменной	Значения
net_vi_Burn_Stab(s)	2130	531	word	R	Оставшееся время стабилизации, в секундах (Вр.Стаб+ положительное значение, Вр.Стаб- отрицательное значение)	-180...180
cmd_1	2140	532	word	W	Командное слово 1	**
cmd_Start	2140	532.0	bool	W	Старт каскад	0 – Нет, 1 – Да
cmd_ResetAv	214A	532.1	bool	W	Сброс всех аварий	0 – Нет, 1 – Да
cmd_C1_Start	2154	532.2	bool	W	Старт контур 1	0 – Нет, 1 – Да
cmd_C2_Start	215E	532.3	bool	W	Старт контур 2	0 – Нет, 1 – Да
cmd_PB_On	2168	532.4	bool	W	НС Вкл	0 – Нет, 1 – Да
cmd_C1_PC_On	2145	532.5	bool	W	НЦ К1 Вкл	0 – Нет, 1 – Да
cmd_C2_PC_On	217C	532.6	bool	W	НЦ К2 Вкл	0 – Нет, 1 – Да
cmd_Tao_On	2186	532.7	bool	W	Включить погодозависимость каскада	0 – Нет, 1 – Да
cmd_C1_Tao_On	2190	532.8	bool	W	Включить погодозависимость К1	0 – Нет, 1 – Да
cmd_C2_Tao_On	219A	532.9	bool	W	Включить погодозависимость К2	0 – Нет, 1 – Да
cmd_Add_On	214A	532.10	bool	W	Включить подпитку в каскаде	0 – Нет, 1 – Да
cmd_C1_Add_On	214B	532.11	bool	W	Включить подпитку в К1	0 – Нет, 1 – Да
cmd_C2_Add_On	214C	532.12	bool	W	Включить подпитку в К2	0 – Нет, 1 – Да
cmd_C1_Winter_On	214D	532.13	bool	W	Установить сезон Зима в К1	0 – Нет, 1 – Да
cmd_C1_Winter_On	214E	532.14	bool	W	Установить сезон Зима в К2	0 – Нет, 1 – Да
cmd_NoSleep_On	214F	532.15	bool	W	Включить удержание минимальной мощности ведущего котла	0 – Нет, 1 – Да
cmd_2	2150	533	word		Командное слово 2	**
cmd_Stop	2150	533.0	bool	W	Стоп каскад	0 – Нет, 1 – Да
нет тут никого	215A	533.1	bool	W	Сброс всех аварий	0 – Нет, 1 – Да
cmd_C1_Stop	2164	533.2	bool	W	Стоп контур 1	0 – Нет, 1 – Да

Продолжение таблицы 12.1

Код параметра	Регистр (HEX)	Регистр (DEC)	Тип	Доступ	Имя переменной	Значения
cmd_C2_Stop	216E	533.3	bool	W	Стоп контур 2	0 – Нет, 1 – Да
cmd_PB_Off	2178	533.4	bool	W	НС Откл	0 – Нет, 1 – Да
cmd_C1_PC_Off	2155	533.5	bool	W	НЦ К1 Откл	0 – Нет, 1 – Да
cmd_C2_PC_Off	218C	533.6	bool	W	НЦ К2 Откл	0 – Нет, 1 – Да
cmd_Tao_Off	2196	533.7	bool	W	Отключить погодозависимость каскада	0 – Нет, 1 – Да
cmd_C1_Tao_Off	21A0	533.8	bool	W	Отключить погодозависимость К1	0 – Нет, 1 – Да
cmd_C2_Tao_Off	21AA	533.9	bool	W	Отключить погодозависимость К2	0 – Нет, 1 – Да
cmd_Add_Off	215A	533.10	bool	W	Отключить подпитку в каскаде	0 – Нет, 1 – Да
cmd_C1_Add_Off	215B	533.11	bool	W	Отключить подпитку в К1	0 – Нет, 1 – Да
cmd_C2_Add_Off	215C	533.12	bool	W	Отключить подпитку в К2	0 – Нет, 1 – Да
cmd_C1_Winter_Off	215D	533.13	bool	W	Установить сезон Лето в К1	0 – Нет, 1 – Да
cmd_C1_Winter_Off	215E	533.14	bool	W	Установить сезон Лето в К2	0 – Нет, 1 – Да
cmd_NoSleep_Off	215F	533.15	bool	W	Отключить удержание минимальной мощности ведущего котла	0 – Нет, 1 – Да
net_code_Sys	2160	534	word	R	Текущее состояние котлового контура	0 – Стоп, 1 – Тест, 2 – Работа, 3 – Авария
net_code_Sys_2	2170	535	word	R	Состав системы (дополнение)	**
ub_is_PumpC	2170	535.0	bool	R	Наличие сетевых насосов (каскад)	0 – Нет, 1 – Да
set_is_C1_PC	217A	535.1	bool	R	Наличие насосов контур 1	0 – Нет, 1 – Да
set_is_C2_PC	2184	535.2	bool	R	Наличие насосов контур 2	0 – Нет, 1 – Да
ub_is_Tao	218E	535.3	bool	R	Погодозависимость каскад	0 – Нет, 1 – Да
set_is_C1_Tao	2198	535.4	bool	R	Погодозависимость контур 1	0 – Нет, 1 – Да
set_is_C2_Tao	2175	535.5	bool	R	Погодозависимость контур 2	0 – Нет, 1 – Да

Продолжение таблицы 12.1

Код параметра	Регистр (HEX)	Регистр (DEC)	Тип	Доступ	Имя переменной	Значения
set_is_Add	21AC	535.6	bool	R	Наличие подпитки каскад	0 – Нет, 1 – Да
set_is_C1_Add	21B6	535.7	bool	R	Наличие подпитки контур 1	0 – Нет, 1 – Да
set_is_C2_Add	21C0	535.8	bool	R	Наличие подпитки контур 2	0 – Нет, 1 – Да
mode_PB_Off	21CA	535.9	bool	R	Режим отключения НС	0 – Нет, 1 – Да
ub_PB_WorkAlways	217A	535.10	bool	R	Режим НС "Работать всегда"	0 – Нет, 1 – Да
mode_Sleep	217B	535.11	bool	R	Удержание минимальной мощности ведущего котла	0 – Нет, 1 – Да
set_is_C1_Smes	217C	535.12	bool	R	Режим регулирования контур 1	0 – Нет, 1 – Да
set_is_C2_Smes	217D	535.13	bool	R	Режим регулирования контур 2	0 – Нет, 1 – Да
mode_Graff	217E	535.14	bool	R	Режим графика каскад	0 – Нет, 1 – Да
is_av_Mod	217F	535.15	bool	R	Аварийная стратегия	0 – Нет, 1 – Да
net_code_C1	2180	536	word	R	Текущее состояние контура №1	0 - Стоп, 1 - Тест, 2 - Работа, 3- Авария 4 - Лето 5 - Биозащита
net_code_C2	2180	536	word	R	Текущее состояние контура №2	0 - Стоп, 1 - Тест, 2 - Работа, 3- Авария 4 - Лето 5 - Биозащита
net_lv_Twd_LWL	21A0	538	word	R	Текущее значение нижней границы регулирования в общем коллекторе	0...500
net_lv_Twd_HWL	21B0	539	word	R	Текущее значение верхней границы регулирования в общем коллекторе	0...500
net_fn_C1_SP	21D0	541	word	R	Текущая уставка в контуре №1	0...500
net_fn_C2_SP	21E0	542	word	R	Текущая уставка в контуре №2	0...500
net_code_Error	2200	544	word	R	Код состояния аварий	**
av_Burn_1	2200	544.0	bool	R	Авария горелки № 1	0 - Норма, 1 - Авария
av_Burn_2	220A	544.1	bool	R	Авария горелки № 2	0 - Норма, 1 - Авария
av_Burn_3	2214	544.2	bool	R	Авария горелки № 3	0 - Норма, 1 - Авария

Продолжение таблицы 12.1

Код параметра	Регистр (HEX)	Регистр (DEC)	Тип	Доступ	Имя переменной	Значения
av_Burn_4	221E	544.3	bool	R	Авария горелки № 4	0 - Норма, 1 - Авария
av_NoWB	2228	544.4	bool	R	Нет рабочих горелок	0 - Норма, 1 - Авария
av_Twd_HAL	2205	544.5	bool	R	Температура прямой воды больше верхней аварийной границы (вкл. сигнализации)	0 - Норма, 1 - Авария
av_Twd_HAL_2	223C	544.6	bool	R	Температура прямой воды больше верхней аварийной границы (авария)	0 - Норма, 1 - Авария
av_Twd_3Res	2246	544.7	bool	R	Количество перезапусков по перегреву	0 - Норма, 1 - Авария
av_Button	2250	544.8	bool	R	Авария по резервному дискретному сигналу	0 - Норма, 1 - Авария
av_PB_1	225A	544.9	bool	R	Неисправен сетевой насос № 1	0 - Норма, 1 - Авария
av_PB_2	220A	544.10	bool	R	Неисправен сетевой насос № 2	0 - Норма, 1 - Авария
av_NoPB	220B	544.11	bool	R	Нет рабочих сетевых насосов	0 - Норма, 1 - Авария
av_Mod	220C	544.12	bool	R	Нет связи с модулем расширения	0 - Норма, 1 - Авария
av_LostConn	220D	544.13	bool	R	Нет связи с котлами	0 - Норма, 1 - Авария
av_Tao_Sens	220E	544.14	bool	R	Обрыв датчика температуры подачи наружного воздуха	0 - Норма, 1 - Авария
av_Twd_Sens	220F	544.15	bool	R	Обрыв датчика температура подачи общего коллектора	0 - Норма, 1 - Авария
net_code_Error_2	2210	545	word		Код ошибки	**
av_C1_Twd_Sens	2210	545.0	bool	R	Обрыв датчика температуры подачи контура 1	0 - Норма, 1 - Авария
av_C1_Twd_HAL	221A	545.1	bool	R	Перегрев контур 1	0 - Норма, 1 - Авария
av_C1_PC_P1	2224	545.2	bool	R	Неисправен циркуляционный насос № 1 контура 1	0 - Норма, 1 - Авария
av_C1_PC_P2	222E	545.3	bool	R	Неисправен циркуляционный насос № 2 контура 1	0 - Норма, 1 - Авария
av_C1_NoWP	2238	545.4	bool	R	Нет рабочих насосов в контуре 1 потребителей	0 - Норма, 1 - Авария
av_C2_Twd_Sens	2260	545.8	bool	R	Обрыв датчика температуры подачи контура 2	0 - Норма, 1 - Авария
av_C2_Twd_HAL	226A	545.9	bool	R	Перегрев контур 2	0 - Норма, 1 - Авария

Продолжение таблицы 12.1

Код параметра	Регистр (HEX)	Регистр (DEC)	Тип	Доступ	Имя переменной	Значения
av_C2_PC_P1	221A	545.10	bool	R	Неисправен циркуляционный насос № 1 контура 2	0 - Норма, 1 - Авария
av_C2_PC_P2	221B	545.11	bool	R	Неисправен циркуляционный насос № 2 контура 2	0 - Норма, 1 - Авария
av_C2_NoWP	221C	545.12	bool	R	Нет рабочих насосов в контуре 2 потребителей	0 - Норма, 1 - Авария
av_Add	221D	545.13	bool	R	Насос подпитки работает в сутки больше допустимого времени (Утечка)	0 - Норма, 1 - Авария
av_Add_P1	221E	545.14	bool	R	Неисправен насос подпитки № 1	0 - Норма, 1 - Авария
av_Add_P2	221F	545.15	bool	R	Неисправен насос подпитки № 2	0 - Норма, 1 - Авария
net_set_Burn_deltaOn	2220	546	word	RW	Дельта уставки включения ведущего котла от верхней границы регулирования	0...40 (* -1)
net_ua_Twd_LWL	2230	547	word	RW	Нижняя граница регулирования в общем коллекторе	0...500
net_ua_Twd_HWL	2240	548	word	RW	Верхняя граница регулирования в общем коллекторе	0...500
net_ut_Integ_Up	2250	549	word	RW	Интег+ в общем коллекторе	0...9999
net_ut_Integ_Dw	2260	550	word	RW	Интег- в общем коллекторе	0...9999
net_ut_Stab_Up(s)	2270	551	word	RW	Вр.Стаб + в общем коллекторе	0...500
net_ut_Stab_Dw(s)	2280	552	word	RW	Вр.Стаб - в общем коллекторе	0...500
net_ut_Balance(m)	2290	553	word	RW	Время расчета баланса средней мощности котлов	0...9999
net_ua_Twd_HAL	22A0	554	word	RW	Верхняя сигнализационная граница температуры в общем коллекторе (сигнализация)	0...500
net_ua_Twd_HAL_2	22B0	555	word	RW	Верхняя аварийная граница температуры прямой воды (авария)	0...500
net_set_C1_SP	22C0	556	word	RW	Уставка регулирования в контуре №1	0...200
net_set_C2_SP	22D0	557	word	RW	Уставка регулирования в контуре №2	0...200
net_set_C1_Twd_Shift	22E0	558	int	RW	Смещение графика уставки контура №1	-20...20
net_set_C2_Twd_Shift	22F0	559	int	RW	Смещение графика уставки контура №2	-20...20
net_set_C1_PID_Kp	2320	562	float	RW	ПИД Kp контура №1	0...9999
net_set_C1_PID_Ti	2340	564	word	RW	ПИД Ti контура №1	0...9999
net_set_C2_PID_Kp	2350	565	float	RW	ПИД Kp контура №2	0...9999
net_set_C2_PID_Ti	2370	567	word	RW	ПИД Ti контура №2	0...9999
net_set_Cn_Graff_x1	2380	568	word	RW	Точка 1 графика (Тнар)	-100...100
net_set_Cn_Graff_x2	2390	569	word	RW	Точка 2 графика (Тнар)	-100...100
net_set_Cn_Graff_x3	23A0	570	word	RW	Точка 3 графика (Тнар)	-100...100
net_set_Cn_Graff_x4	23B0	571	word	RW	Точка 4 графика (Тнар)	-100...100
net_set_Cn_Graff_y1	23C0	572	word	RW	Точка 1 графика (Уставка)	0...200
net_set_Cn_Graff_y2	23D0	573	word	RW	Точка 2 графика (Уставка)	0...200

Продолжение таблицы 12.1

Код параметра	Регистр (HEX)	Регистр (DEC)	Тип	Доступ	Имя переменной	Значения
net_set_Cn_Graff_y3	23E0	574	word	RW	Точка 3 графика (Уставка)	0...200
net_set_Cn_Graff_y4	23F0	575	word	RW	Точка 4 графика (Уставка)	0...200

**ПРИМЕЧАНИЕ**

* Значения параметров в определенных конфигурациях или режимах системы.

** В зависимости от выбранного типа датчика диапазон измерения может меняться, для температурных датчиков см. таблицу 2.1. Для датчика давления диапазон измерения зависит от заданных границ преобразования, см. таблицу 9.2.

13 Техническое обслуживание

Обслуживание прибора во время эксплуатации заключается в его техническом осмотре. Во время выполнения работ следует соблюдать меры безопасности из [раздела 3](#).

Технический осмотр прибора проводится обслуживающим персоналом не реже одного раза в 6 месяцев и включает в себя выполнение следующих операций:

- очистку корпуса, клеммных колодок от пыли, грязи и посторонних предметов;
- проверку крепления на DIN-рейке;
- проверку качества подключения внешних связей.

Обнаруженные во время осмотра недостатки следует немедленно устранить.

14 Маркировка

На корпус прибора нанесены:

- наименование прибора;
- степень защиты корпуса по ГОСТ 14254;
- напряжение и частота питания;
- потребляемая мощность;
- класс защиты от поражения электрическим током по ГОСТ IEC 61131-2-2012;
- знак соответствия требованиям TP TC (EAC);
- страна-изготовитель;
- заводской номер прибора и год выпуска.

На потребительскую тару нанесены:

- наименование прибора;
- знак соответствия требованиям TP TC (EAC);
- страна-изготовитель;
- заводской номер прибора и год выпуска.

15 Упаковка

Упаковка прибора производится в соответствии с ГОСТ 23088-80 в потребительскую тару, выполненную из коробочного картона по ГОСТ 7933-89.

Упаковка прибора при пересылке почтой производится по ГОСТ 9181-74.

16 Комплектность

Наименование	Количество
Контроллер*	1 шт.
Руководство по эксплуатации	1 экз.
Паспорт и Гарантийный талон	1 экз.
Комплект клеммных соединителей	1 к-т
* Исполнение в соответствии с заказом.	



ПРИМЕЧАНИЕ

Изготовитель оставляет за собой право внесения дополнений в комплектность прибора.

17 Транспортирование и хранение

Прибор должен транспортироваться в закрытом транспорте любого вида. В транспортных средствах тара должна крепиться согласно правилам, действующим на соответствующих видах транспорта.

Условия транспортирования должны соответствовать условиям 5 по ГОСТ 15150-69 при температуре окружающего воздуха от минус 25 до плюс 55 °С с соблюдением мер защиты от ударов и вибраций.

Прибор следует перевозить в транспортной таре поштучно или в контейнерах.

Условия хранения в таре на складе изготовителя и потребителя должны соответствовать условиям 1 по ГОСТ 15150-69. В воздухе не должны присутствовать агрессивные примеси.

Прибор следует хранить на стеллажах.

18 Гарантийные обязательства

Изготовитель гарантирует соответствие прибора требованиям ТУ при соблюдении условий эксплуатации, транспортирования, хранения и монтажа.

Гарантийный срок эксплуатации – **12 месяцев** со дня продажи.

В случае выхода прибора из строя в течение гарантийного срока при соблюдении условий эксплуатации, транспортирования, хранения и монтажа предприятие-изготовитель обязуется осуществить его бесплатный ремонт или замену.

Порядок передачи прибора в ремонт содержится в паспорте и в гарантийном талоне.

Приложение А. Настройка времени и даты



Рисунок А.1 – Схема доступа к меню настройки времени и даты

**ВНИМАНИЕ**

Часы реального времени настраиваются на заводе во время изготовления прибора. Если параметры даты и времени не соответствуют реальному значению, то их следует откорректировать.

В прибор встроены энергонезависимые часы реального времени. Прибор будет поддерживать время и дату в случае отключения основного питания.

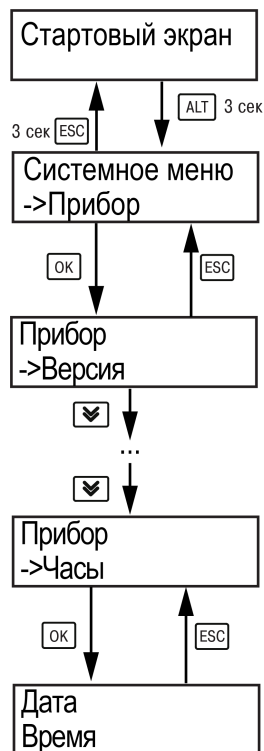
В **Системном меню** можно просмотреть и редактировать текущие дату и время.

Приложение Б. Настройка регулятора

Для ручной настройки регулятора следует использовать режим нагрева. Настройки регулятора расположены в меню **Меню** → **Настройки** → **Регулирование** (настройка доступна, если выбран тип горелки — модулируемая). В ходе наблюдений следует фиксировать значения регулируемого параметра (скорость и время подхода к уставке).

Регулятор настраивается вручную итерационным методом с оценкой процесса по наличию:

- колебаний;
- перехода графика регулируемой величины через уставку.

В случае ПИД-регулирования, зависимость выходной мощности от управляющего воздействия можно записать в виде:

$$Y_i = K_{\text{П}} \cdot \left(E_i + \tau_{\text{д}} \cdot \frac{\Delta E_i}{\Delta t_{\text{изм}}} + \frac{\Delta t_{\text{изм}}}{\tau_{\text{и}}} \sum_{j=0}^i E_j \right)$$

где

Y_i – выходная мощность ПИД-регулятора;

$K_{\text{п}}$ – коэффициент пропорциональности;

$T_{\text{и}}$ – интегральная постоянная;

$T_{\text{д}}$ – дифференциальная постоянная;

E_i – разность между уставкой и текущим измеренным значением;

$\Delta t_{\text{изм}}$ – время дискретизации.

В зависимости от показателей, корректировку следует выполнять по следующим правилам:

- уменьшение $K_{\text{п}}$ способствует увеличению колебаний регулируемой величины, и амплитуда колебаний регулируемой величины может возрасти до недопустимого уровня;
- увеличение $K_{\text{п}}$ способствует снижению быстродействия и ухудшению быстродействия регулятора с повышением вероятности колебаний регулируемой величины;
- при завышенном $T_{\text{и}}$ процесс подхода регулируемой величины к уставке становится односторонним даже при наличии колебаний. Быстродействие регулятора уменьшается;
- при заниженном $T_{\text{и}}$ появляется значительный переход регулируемой величины через уставку. Но существенно ухудшается быстродействие

регулятора и повышается вероятность колебаний регулируемой величины.

Для оптимальной настройки регулятора график регулируемой величины должен иметь минимальное значение показателя ошибки регулирования (A_1) при достаточной степени затухания — $\phi = 1 - A_3 \div A_1 = 0,8 \dots 0,9$.

Для настройки регулятора следует:

1. Задать заводские уставки, если значения коэффициентов были изменены.
2. Изменять значение $K_{\text{п}}$ (на единицы), пока значение перерегулирования не будет равно 5 °С.
3. Уменьшать $T_{\text{и}}$, пока отклонение от уставки не будет равно 2—3 °С.
4. Уменьшать $K_{\text{п}}$ (на единицы) до достижения недорегулирования.
5. Уменьшать $T_{\text{и}}$, пока отклонение от уставки не будет 1 °С.



Рисунок Б.1 – Влияние $K_{\text{п}}$ на выход на уставку



Рисунок Б.2 – Влияние $T_{\text{и}}$ на выход на уставку

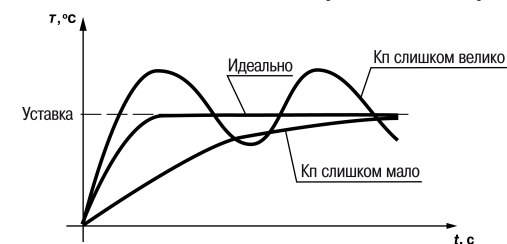

Рисунок Б.3 – Оценка ошибки регулирования

Приложение В. Примеры подключения

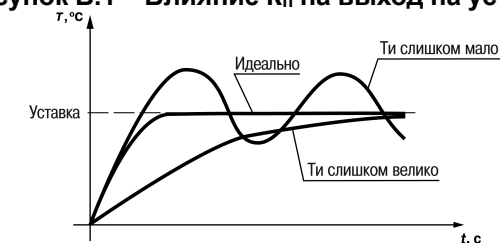
Разрешающая цепь или Цепь безопасности – последовательно собранные в единую цепь любые необходимые дискретные датчики контроля исправной работы котла (разрежение в дымоходе, проток воды через котел, аварийный термостат и пр). Срабатывание одного из сигналов в цепи блокирует работу котла. Устранение причины срабатывания аварии приведет к автоматическому возврату системы в работу.

Подключение разрешающей цепи котла производится на дискретный вход «авария горелки S3». Для каскадных регуляторов КТП-121.02.20 и КТП-121.02.40 имеется возможность подключения разрешающей цепи индивидуально по каждому котлу.

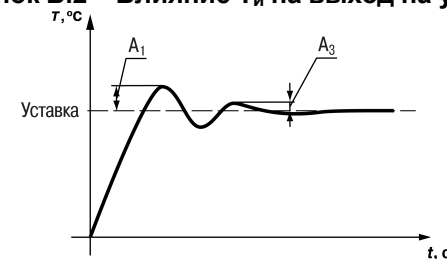

Рисунок В.1 – Пример подключения разрешающей цепи с произвольным набором аварий котла с дискретными датчиками с НЗ контактами



Рисунок В.2 – Пример подключения разрешающей цепи с произвольным набором аварий котла с дискретными датчиками с НО контактами

Таблица В.1 – Номера дискретных входов для подключения разрешающей цепи

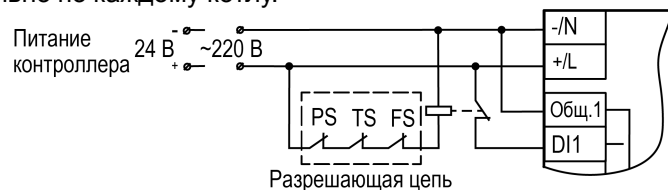
Сигналы	КТП-121.02.20	КТП-121.02.40
КТП-121	DI1 (котел 1) и DI3 (котел 2)	DI1 (котел 1) и DI3 (котел 2)
ПРМ-1	-	DI1 (котел 3) и DI3 (котел 4)

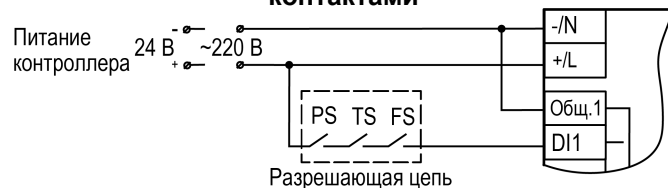

Рисунок В.3 – Пример подключения сигналов горелки к прибору



Рисунок В.4 – Пример подключения двухступенчатой горелки Weishaupt WG30 к КТП-121.02

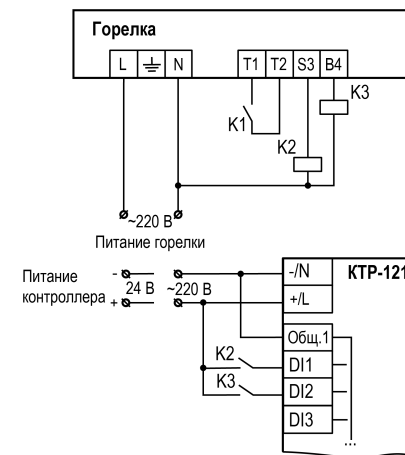

Рисунок В.5 – Пример подключения модулируемой горелки Weishaupt WG30 к KTR-121.02

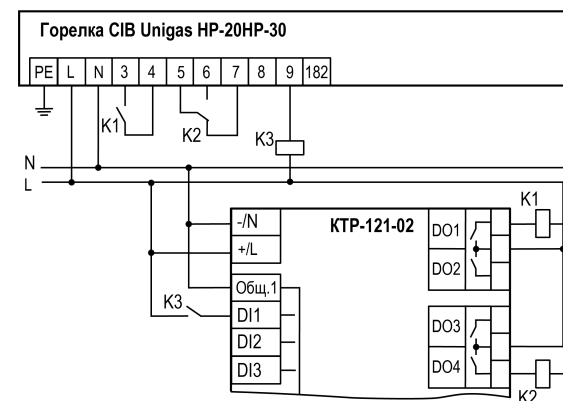

Рисунок В.6 – Пример подключения трехступенчатых горелок к KTR-121.02

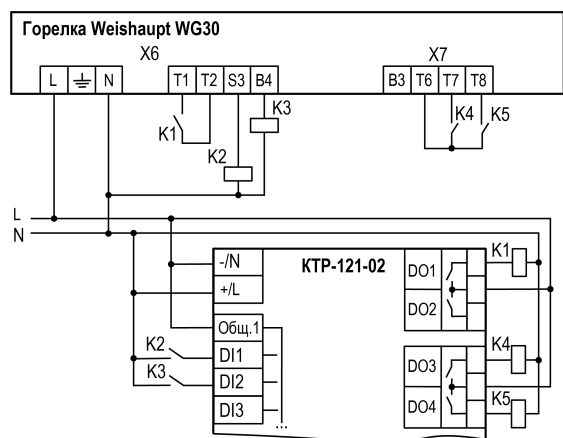

Россия, 111024, Москва, 2-я ул. Энтузиастов, д. 5, корп. 5

тел.: +7 (495) 641-11-56, факс: (495) 728-41-45

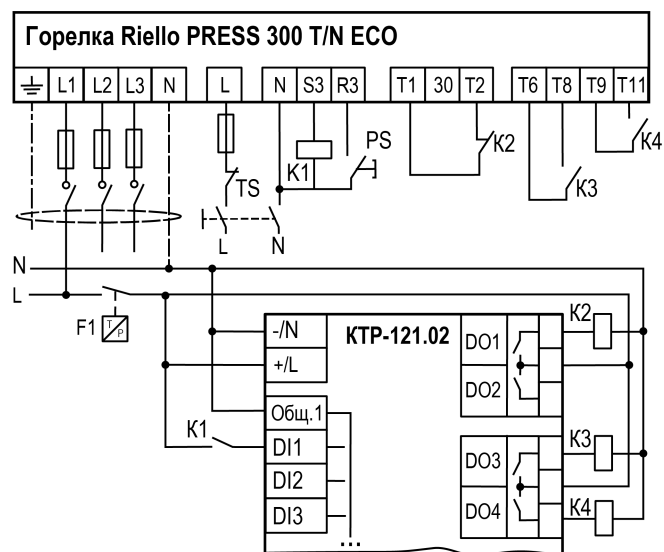
тех. поддержка 24/7: 8-800-775-63-83, support@owen.ru

отдел продаж: sales@owen.ru

www.owen.ru

рег.:1-RU-126139-1.1