

## Гарантийный талон

Система контроля протечки воды

Neptun Mini зав.№ \_\_\_\_\_

дата выпуска \_\_\_\_\_ Штамп ОТК

Прошла приёмосдаточные испытания и признана годной к эксплуатации.

Наименование магазина или торговой фирмы, продавшей систему:

\_\_\_\_\_

Ф. И. О. уполномоченного лица: \_\_\_\_\_

Дата продажи \_\_\_\_\_ подпись \_\_\_\_\_

Покупатель \_\_\_\_\_ подпись \_\_\_\_\_

Изготовитель: ООО «Специальные Инженерные Системы»  
141008, Московская область, г. Мытищи, Проектируемый пр-д 5274, стр. 7  
Тел./факс: (495) 780-70-15, www.neptun-mcs.ru

## СИСТЕМА КОНТРОЛЯ ПРОТЕЧКИ ВОДЫ Neptun Mini

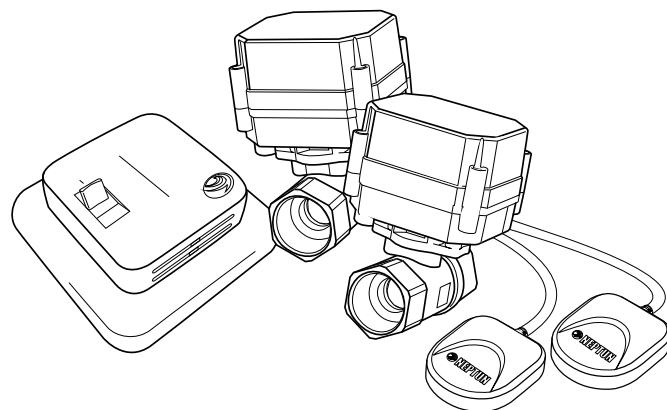

## ПАСПОРТ ИНСТРУКЦИЯ ПО МОНТАЖУ И ЭКСПЛУАТАЦИИ

РЭА.00043.01 П(ИМ)

 **NEPTUN**

  
ME67

## Содержание

1. Назначение .....	3
2. Принцип работы .....	3
3. Выполняемые функции .....	3
4. Состав и устройство системы Neptun Mini .....	4
5. Рекомендации по установке системы Neptun Mini в квартире .....	8
6. Установка системы Neptun Mini .....	9
7. Эксплуатация .....	12
8. Гарантийные обязательства .....	14
9. Сведения о сертификатах .....	14
10. Сведения о рекламации .....	15
Талон комплектации .....	15
Гарантийный талон .....	16

**Внимательно изучите данную инструкцию  
перед началом работы!**

## 10. Сведения о рекламации

При возникновении неисправностей в течение гарантийного срока эксплуатации изделия покупателю необходимо незамедлительно обратиться в гарантийные мастерские производителя или его уполномоченных представителей в регионах.

Адреса гарантийных мастерских указаны на сайте [www.neptun-mcs.ru/servis](http://www.neptun-mcs.ru/servis)

## Талон комплектации

Наименование комплекта \_\_\_\_\_

Наименование	Кол-во	Тип
Контроллер		
Датчик контроля протечки воды		
Кран с электроприводом		

Дата изготовления \_\_\_\_\_ Штамп ОТК

## 8. Гарантийные обязательства

Изготовитель гарантирует соответствие качества системы протечки воды Neptun Mini требованиям технических условий ТУ 3428-756-68134775-2012 при условии соблюдения правил транспортирования и указаний по установке и эксплуатации.

### Гарантийный срок – 24 месяца с даты продажи

В течение гарантийного срока покупатель имеет право на ремонт или замену изделия при обнаружении неисправностей, произошедших по вине изготовителя и при условии выполнения указаний по установке и эксплуатации.

Гарантийные обязательства не распространяются на изделия, имеющие механические повреждения, а также, если дефект возник в результате неправильного монтажа, подключения и эксплуатации модуля управления, датчиков контроля протечки воды и шаровых кранов с электроприводом.

Производитель не несет ответственности за ущерб, возникший в результате неправильной установки и эксплуатации изделия.

Обязательным для выполнения гарантийных обязательств является наличие заполненного гарантийного талона с указанием наименования изделия, названия магазина или торговой фирмы, продавшей товар, её штампа, Ф.И.О. и подписи уполномоченного лица.

## 9. Сведения о сертификатах

РОСС RU.ME67.B08082

### ВНИМАНИЕ!

Просим соблюдать правильность подключения системы

Производитель оставляет за собой право на изменение конструкции изделия без предварительного уведомления, если это не ухудшает потребительские свойства продукта.

## 1. Назначение

Система контроля протечки воды Neptun Mini (далее – система Neptun Mini) предназначена для своевременного обнаружения и локализации протечек воды в системах водоснабжения и отопления.

Система Neptun Mini блокирует подачу воды до устранения причин протечки и проинформирует о возникшей аварии звуковым и световым сигналами.

## 2. Принцип работы

При попадании воды на любой из датчиков, подключенных к контроллеру, управляющее напряжение подается на краны шаровые с электроприводом, подключенные к этому же контроллеру, которые блокируют подачу воды.

Контроль протечки воды осуществляется автоматически и не требует участия пользователя.

## 3. Выполняемые функции

Контроль протечки воды.

Автоматическая блокировка водоснабжения при срабатывании любого датчика.

Звуковая и световая сигнализация аварийного состояния.

Запоминание состояния аварии до устранения ее последствий.

## 4. Состав и устройство системы Neptun Mini

В состав системы Neptun mini входят:

- контроллер СКПВ220В-мини2N ..... 1 шт.
- кран с электроприводом серии JW5000 220 VAC SS304 ... 2 шт.
- датчик контроля протечки воды SW005 ..... 3 шт.

Контроллер обрабатывает сигналы от датчиков контроля протечки воды и подает управляющее напряжение на краны шаровые с электроприводом, перекрывающие воду. Он же обеспечивает питание всех входящих в комплект датчиков, а также обеспечивает световое и звуковое оповещение об аварии.

Контроллер устанавливается в месте, защищенном от попадания брызг воды.

В качестве управляющего устройства используется контроллер СКПВ220В-мини2N (усовершенствованный СКПВ220В-мини).

### Контроллер СКПВ220В-мини2N

Внешний вид контроллера СКПВ220В-мини2N приведен на рис. 1.

На лицевой панели контроллера расположены переключатель Сеть и светодиод Работа/Авария.

Переключатель Сеть предназначен для включения/выключения питания контроллера (положение вверх (I) вкл., вниз (O) выкл.). Светодиод Работа/Авария загорается красным в том случае, когда система фиксирует протечку воды. Во включенном состоянии он горит зеленым цветом.

Для устранения аварийной ситуации и приведения системы Neptun Mini в рабочее состояние необходимо:

1. перекрыть подачу воды вводными запорными устройствами;
2. отключить питание контроллера;
3. выявить причину возникновения аварии;
4. устранить ее;
5. вытереть насухо датчики протечки;
6. включить питание контроллера;
7. открыть подачу воды ручными запорными устройствами.

**Внимание:** При отключении электроэнергии кран с электроприводом останется в том же положении, в котором находился до момента отключения электроэнергии.

Проверку работоспособности системы и профилактику закипания шаровых кранов рекомендуется проводить не реже одного раза в месяц.

Для этого:

1. убедитесь в том, что система Neptun Mini включена;
2. откройте кран смесителя, желательно и холодную, и горячую воду, чтобы наблюдать перекрытие воды кранами шаровыми с электроприводом при срабатывании системы;
3. влажным предметом (губкой или куском ткани) замкните контактные пластины любого датчика;
4. убедитесь в правильности работы системы – сработает звуковая и световая индикация на контроллере (красный светодиод и зуммер) и подача воды прекратится;
5. отключите питание контроллера кнопкой «Сеть», вытрите контактные пластины датчика насухо, вновь включите питание – подача воды возобновится;
6. повторите проверку для всех остальных датчиков аналогично.

Сборка контроллера происходит в обратной последовательности:

1. аккуратно установите рамку;
2. установите лицевую крышку и нажмите на нее до срабатывания обеих защелок.

### Установка кранов с электроприводом

Установку кранов с электроприводом должен производить специалист-сантехник.

Данные устройства устанавливаются на вводе труб водоснабжения после ручных запорных устройств.

**Внимание:** Устанавливать краны с электроприводом вместо ручных запорных устройств категорически запрещается!

Перед шаровыми кранами рекомендуется установить в магистраль фильтры для очистки воды.

Подключение кранов с электроприводом к контроллеру СКПВ220В-мини2N выполнить в соответствии с рис. 8.

## 7. Эксплуатация

### Включение системы Neptun Mini

Включение системы Neptun Mini производится нажатием клавиши на лицевой панели контроллера СКПВ220В-мини2N, о чем свидетельствует индикация подсветки зеленого светодиода.

Если произошла протечка воды и сработал хотя бы один из датчиков, то:

1. на контроллере включится красный светодиод;
2. раздастся сигнал зуммера;
3. кран шаровый с электроприводом заблокирует подачу воды.



Рис. 1 Внешний вид контроллера СКПВ220В-мини2N.

### Технические характеристики

Максимальное количество подключаемых датчиков	5 шт.
Максимальное количество подключаемых шаровых кранов	2 шт.
Напряжение питания	~220 В ± 10 В, 50 Гц
Максимальный ток нагрузки	0,5 А
Потребляемая мощность	не более 2 Вт
Время срабатывания	не более 2 с
Время непрерывной работы	не ограничено
Степень защиты	IP20
Максимальная относительная влажность воздуха	80%
Реле с нормально разомкнутыми контактами 220 В	0,5 А
Габариты	80x80x60 мм
Масса	200 г

## Кран с электроприводом серии JW5000 220VAC SS304

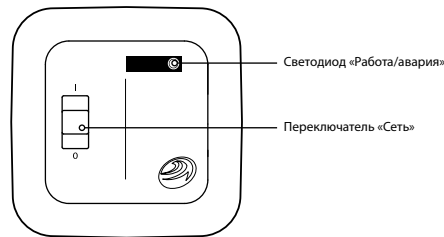
Кран с электроприводом предназначен для блокировки водоснабжения и отопления в случае протечки.

При появлении протечек, которые зафиксирует датчик, кран шаровый с электроприводом перекроет воду и будет удерживать ее до устранения аварии. Кран шаровый устанавливается в водоразборном шкафу сразу после вводных вентилей (рис. 2).



Рис. 2 Установка крана шарового с электроприводом.

Установку крана с электроприводом рекомендуем доверить специалисту-сантехнику. Допускается удаленность крана шарового от контроллера не более чем на 100 м, соединение необходимо выполнить через распаечную коробку силовым кабелем ПВС 3x0,5 или ему аналогичным.

## Технические характеристики

Напряжение питания	~220 В ± 10 В, 50 Гц
Время срабатывания	не более 15 с
Диаметр	1/2 или 3/4 дюйма
Потребляемая мощность	10 Вт
Максимальная температура	+90°C
Давление	до 16 бар
Количество циклов срабатывания	100 000
Степень защиты	IP65

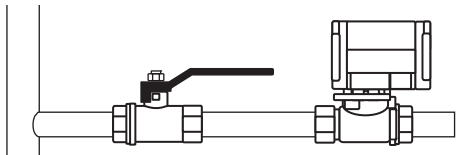

Рис. 7 Установка контроллера СКПВ220В-мини 2 в монтажную коробку.



Рис. 8 Схема подключения к контроллеру СКПВ220В-мини2N датчиков контроля протечки воды SW005 и кранов серии JW5000 220VAC SS304.

## Установка контроллера СКПВ220Вмини2N

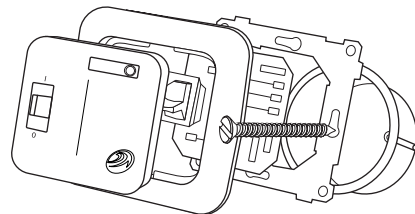
Контроллер СКПВ220В-мини2N рекомендуется устанавливать в месте, удобном для обслуживания и оповещения хозяев в случае протечки воды, но защищенном от попадания брызг воды.

Напряжение питания на контроллер должно быть подано из силового шкафа через УЗО (номиналом 30 мА). К контроллеру подвести фазу и ноль согласно схеме подключения (рис. 8).

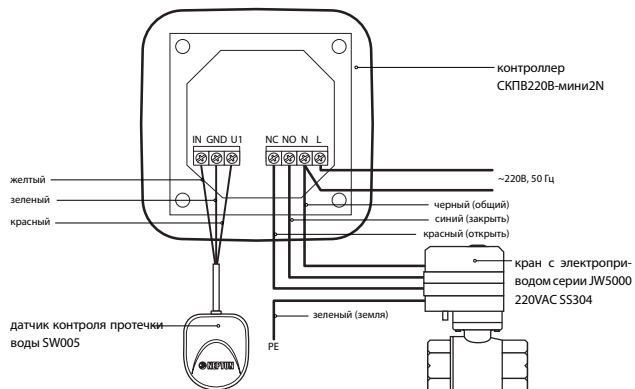
### Для установки контроллера:

- подготовьте отверстие в стене для установки монтажной коробки контроллера;
- подготовьте в стене углубление для проводов питания ~220В, идущих от силового шкафа (через УЗО) к месту установки монтажной коробки;
- подготовьте в стене каналы для укладки проводов от места установки контроллера до каждого датчика и до каждого шарового крана;
- установите монтажную коробку в стене.

### Подготовка контроллера к монтажу:

1. снимите лицевую крышку прибора, для этого тонкой шлицевой отверткой аккуратно поочередно надавите на защелки, расположенные сверху и снизу лицевой крышки контроллера, при этом потянув ее на себя;
2. снимите рамку;
3. выполните соединение проводов в соответствии со схемой (рис. 8);
4. установите прибор в монтажную коробку и зафиксируйте, как минимум, двумя саморезами (рис. 7).

## Датчик контроля протечки воды SW005

Датчик контроля протечки воды вырабатывает сигнал при падении на него воды и предназначен для фиксации аварийной ситуации. Датчик подключен к безопасному источнику питания 12 В и не представляет опасности при прикосновении к пластинам-контактам. Срабатывание датчика происходит при попадании воды на пластины, что вызывает падение сопротивления между ними.

Допускается удаленность датчика от контроллера не более чем на 100 м, соединение необходимо выполнить через распаечную коробку экранированным кабелем FTP 2x2x0,35 или аналогичным ему.

**Внимание:** в целях проверки работоспособности всей системы и в качестве профилактики рекомендуется протирать контакты датчиков влажной губкой не реже одного раза в месяц.

### Технические характеристики

Напряжение питания	12–24 В
Потребляемая мощность	0,05 Вт
Масса датчика с установочным проводом	50 г
Длина установочного провода	2 м
Максимальное удаление датчика от контроллера	100 м
Тип выходного сигнала	открытый коллектор
Температурный диапазон	+5°С...+40°С
Маркировка жил установочного провода:	
красная	+Упит.
желтая	IN
зеленая	GND
Размеры:	52 x 45 x 14 мм
Степень защиты	IP67

## 5. Рекомендации по установке системы Neptun Mini в квартире

Перед началом установки составьте схему размещения всех компонентов системы. Важно убедиться, что при выбранной схеме установки Вам хватит длины соединительных проводов. На рис. 3 представлен возможный план размещения комплекта в стандартной квартире многоэтажного дома.



Рис. 3 Пример размещения системы Neptun Mini в стандартной квартире

Рекомендуется следующая последовательность установки, согласно основной схеме соединения входящих в систему Neptun Mini элементов:

- разметка мест установки контроллера, датчиков и кранов с электроприводом;
- прокладка монтажных проводов, согласно схеме соединения;
- врезка кранов с электроприводом;
- установка датчиков;
- установка контроллера;
- подключение и наладка системы.

## 6. Установка системы Neptun Mini

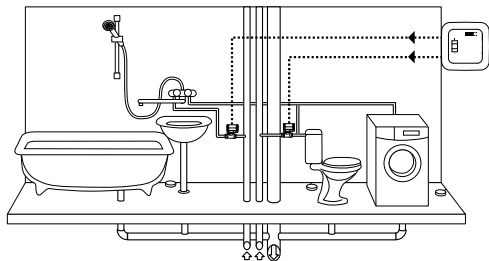
### Датчики контроля протечки воды SW005

Датчики контроля протечки воды устанавливаются на полу в местах наиболее вероятного появления воды при протечках. Возможны два варианта установки датчика.

Установка датчика в напольное покрытие (см. рис. 4). Провод подводится в гофрированной трубке. Выступ датчика над линией пола (3–4 мм) позволяет исключить ложное срабатывание.

Установка датчика на полу контактными пластинами вниз (см. рис. 5). Установочный провод свободно лежит на полу. Точечные выступы на корпусе датчика не позволяют контактным пластинам касаться пола, что предотвращает ложное срабатывание датчика.

Очень важно, чтобы способ установки и крепления датчика допускал демонтаж датчика с установочным проводом в случае выхода его из строя. При подключении датчиков к контроллеру обратите внимание на различную расцветку жил установочного провода в монтажных концах. Необходимо соединить концы жил установочного провода в соответствии со схемой: красная жила +U1; желтая жила к клемме IN; зеленая жила к GND, согласно маркировке на клеммном контакте контроллера (см. рис. 6).



Рис. 4. Установка датчика в напольное покрытие



Рис. 5. Установка датчика на полу.

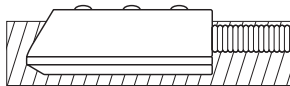
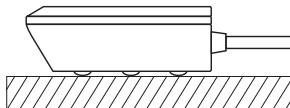
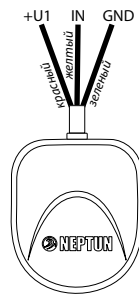

Рис. 6. Маркировка жил.