

NeoClima  comfort

РУКОВОДСТВО ПО ЭКСПЛУАТАЦИИ И ГАРАНТИЙНЫЙ ТАЛОН

СУШИЛКА ДЛЯ РУК NHD-1.2

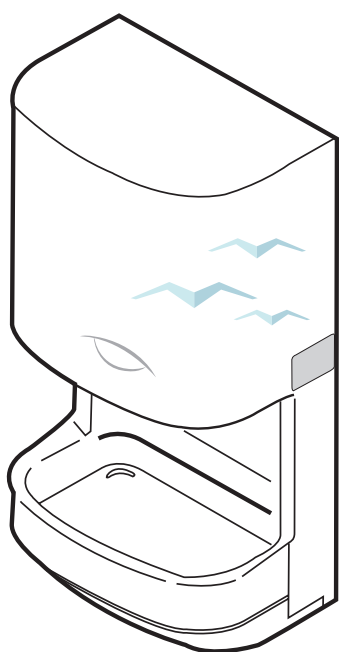

NEW
CLIMATE
OF YOUR
LIFE

Спасибо за покупку высокоскоростной сушилки для рук NeoClima NHD-1.2
Перед использованием внимательно прочтите инструкцию по применению
Сохраните инструкцию для пользования в дальнейшем



Оглавление:

1. Технические характеристики.....	4
2. Безопасность.....	4
3. Описание прибора.....	4
4. Комплектация.....	4
5. Комплект поставки.....	5
6. Монтаж устройства.....	5
7. Установка корпуса устройства.....	6
8. Установка крышки сушилки.....	6
9. Использование.....	7
10. Обслуживание.....	8
11. Очистка от грязи.....	8
12. Очистка сенсора.....	8
13. Очистка фильтра.....	8
14. Очистка водосборника.....	9
15. Очистка держателя водосборника.....	9
16. Возможные неисправности.....	10
17. Правила хранения, перевозки, утилизации.....	10
18. Гарантийный талон.....	12

ТЕХНИЧЕСКИЕ ХАРАКТЕРИСТИКИ

Напряжение	220В, 50/60Гц
Мощность	1200Вт
Двигатель	Коллекторный, переменного тока
размер	253*117*525мм
Вес	4,5кг
Емкость для воды	700мл
вентилятор	Турбовентилятор
Защита	Температурный предохранитель, предохранитель по току, термостат

БЕЗОПАСНОСТЬ

Пожалуйста, прочтите инструкцию перед использованием прибора.

Во избежание несчастных случаев и причинения ущерба, используйте прибор строго по назначению и в соответствии с данной инструкцией.

Запрещается блокировать поток воздуха руками или другими предметами.

Запрещается самостоятельно разбирать и ремонтировать прибор.

Не кладите на прибор горячие и легковоспламеняющиеся вещи.

Запрещается класть на прибор мокрые вещи и поливать прибор водой.

Не облакачивайтесь на прибор, при обслуживании и чистке убедитесь, что прибор выключен из розетки.

ОПИСАНИЕ ПРИБОРА

Устройство включится автоматически, как только вы протяните к нему руки. Данный прибор является самым гигиеничным решением, так как руками вы не прикасаетесь к нему и все капли попадают не на пол, а в емкость для воды (емкость легко снимается и очищается). Через 60 секунд работы прибор отключится автоматически.

КОМПЛЕКТАЦИЯ

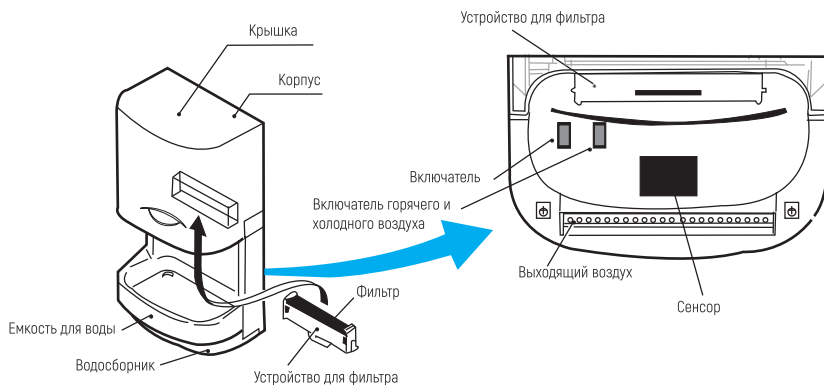

КОМПЛЕКТ ПОСТАВКИ

Скоба для крепления	Шурупы	Инструкция по применению
		

МОНТАЖ УСТРОЙСТВА

 Все электрические соединения должны производиться квалифицированным электриком.

 Используйте автоматы защиты от короткого замыкания на 10А, 230В

1. Закрепите распределительную коробку на стене, подключите коробку. Используйте одножильный провод диаметром 1,6-2мм в изоляции до 600В
2. Центр распределительной коробки должен находиться 1100см от пола, 90см правее центра металлического крепления на стене
3. Длина проводов около 300мм

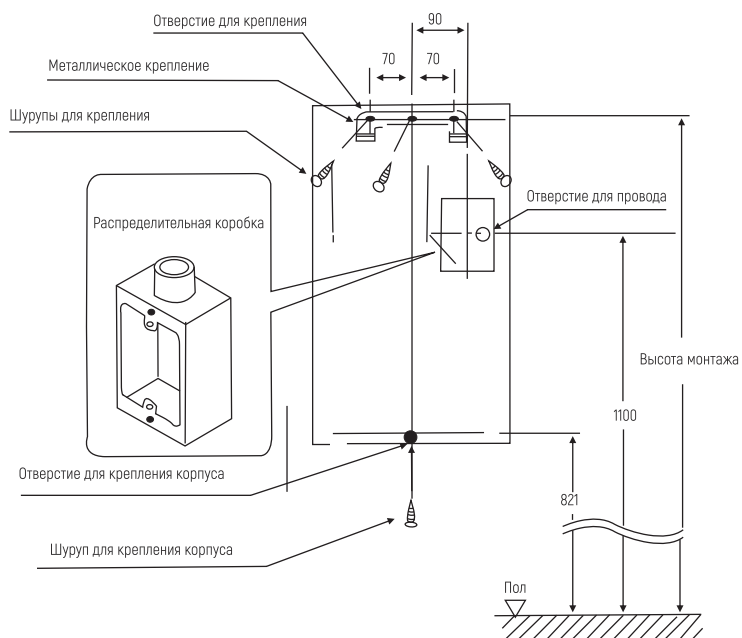

УСТАНОВКА КОРПУСА СУШИЛКИ ДЛЯ РУК

Для снятия крышки выверните два шурупа, поднимите крышку и сдвиньте ее.
 Пропустите провод внутрь устройства и установите корпус на крепление.
 Закрепите корпус двумя шурупами

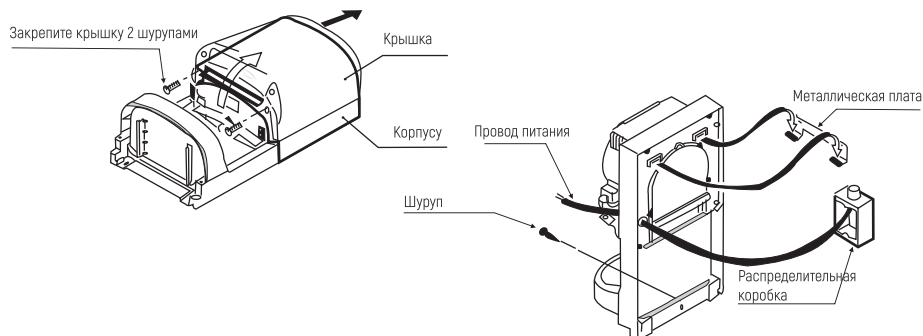

УСТАНОВКА КРЫШКИ

Зафиксируйте корпус двумя шурупами
 Прижмите крышку защелками, защелкните крышку.

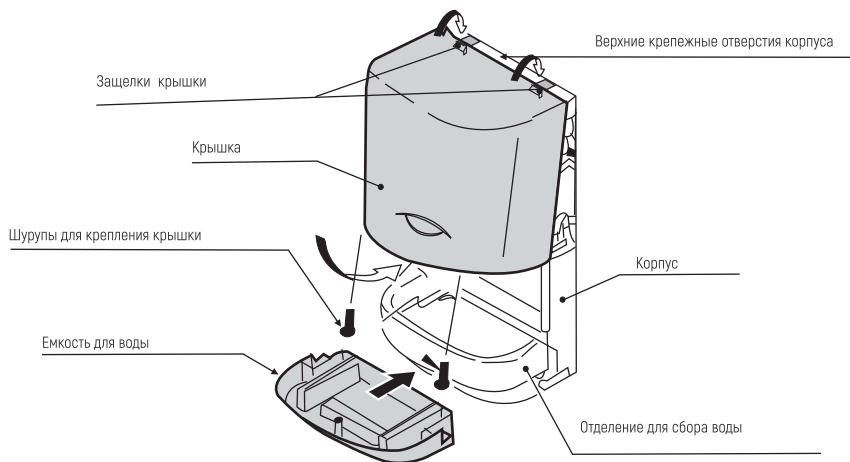

ИСПОЛЬЗОВАНИЕ

1. Поднесите руки к прибору с не согнутыми пальцами вплотную к стенке
2. В процессе сушки медленно двигайте руки вперед-назад (чем ближе вы поднесете руки к воздуховоду, тем быстрее они высохнут. Во время сушки возможно возникновение брызг)

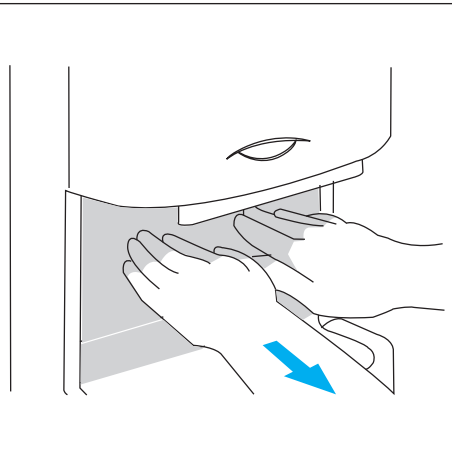

3. По мере высыхания медленно переверните руки ладонями вверх

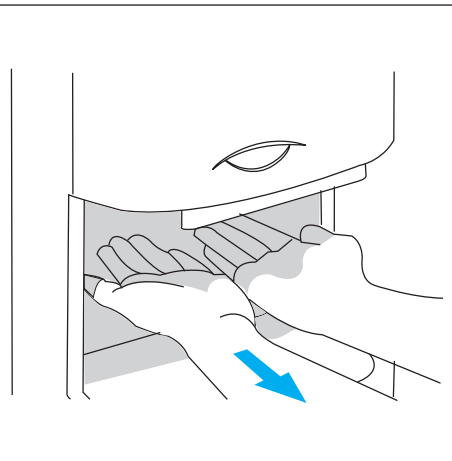

4. Так же можно тереть руки

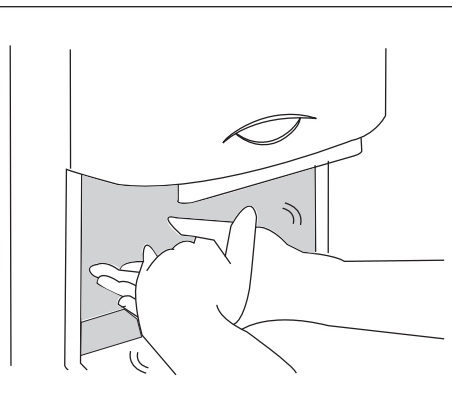

ОБСЛУЖИВАНИЕ

Запрещается плескать воду в прибор во время его работы.
При обслуживании и чистке убедитесь, что прибор выключен

ОЧИСТКА ОТ ГРЯЗИ

Для очистки корпуса от грязи, протрите его мягкой тканью. Если загрязнения сильные вы можете использовать мягкие чистящие средства. Ни в коем случае нельзя использовать абразивы и растворители.

ОЧИСТКА СЕНСОРА (1-2 раза в месяц)

Грязный сенсор работает плохо. Нужно регулярно его чистить и заменять вовремя.

ОЧИСТКА ФИЛЬТРА

Вытащите фильтр (потяните устройство фильтра за центр и вытащите его)

1. Вытащите фильтр из устройства
(если фильтр сильно загрязнен, его
нужно заменить)

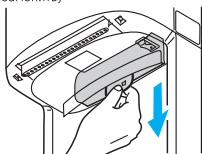

4. Вставьте фильтр в устройство для
фильтра

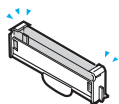

2. Вытащите фильтр из устройства

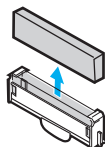

2. Установите устройство в прибор

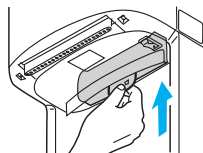

3. Вытряхните пыль из фильтра

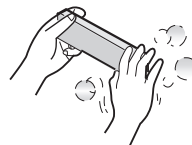

3. Не мойте водой!



ОЧИСТКА ВОДОСБОРНИКА (1-2 раза в неделю по необходимости)

1. Вытяните ёмкость для воды из держателя
2. Вылейте воду, вымойте, если это необходимо
3. Верните ёмкость для воды обратно

 Следите за уровнем воды в ёмкости для воды. Если вовремя не вылить воду, ёмкость может переполниться

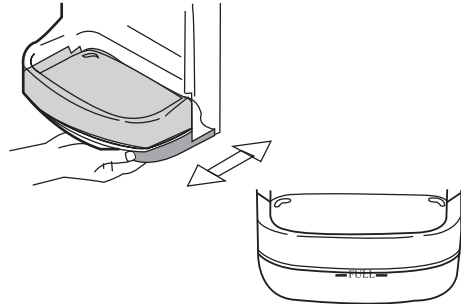

ОЧИСТКА ДЕРЖАТЕЛЯ ЕМКОСТИ ДЛЯ ВОДЫ

1. Выньте держатель

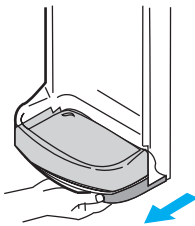

2. Снимите держатель (используйте отвертку, чтобы открутить два фиксирующих шурупа и снять держатель)

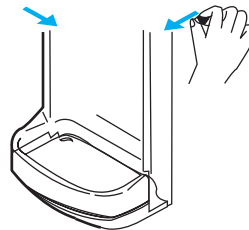

3. Вымойте держатель

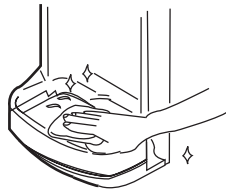

(Используйте для очистки сухую ткань, если держатель сильно загрязнен, вы можете вымыть его с использованием нейтральных моющих средств. После его обязательно нужно протереть сухой тканью.)

4. Установите держатель на место

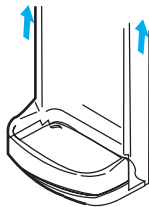

5. Установите обратно ёмкость для воды.

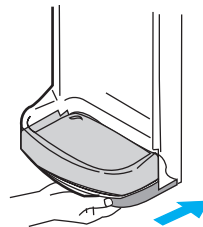

ВОЗМОЖНЫЕ НЕИСПРАВНОСТИ

При поднесении рук, сушилка не включается	Питание не включено: Включите питание Сработала защита: Замените предохранитель Грязный сенсор: очистите сенсор
Сушилка не выключается	Грязный сенсор: очистите сенсор
Слабый воздушный поток	Грязный фильтр: очистите или замените фильтр

ПРАВИЛА ХРАНЕНИЯ:

Для поддержания работоспособности прибора перед длительным простоем рекомендуется выполнять следующие операции.

- Отсоедините от электросети.
- Очистите и оберните прибор, чтобы защитить его от пыли.
- Закрепите шнур на задней панели стяжкой. При наличии в пазу фиксатора вставьте в него вилку шнура, а если фиксатора нет - стяните шнур стяжкой так, чтобы вилка фиксации не требовала.

ПРАВИЛА ТРАНСПОРТИРОВКИ.

- Отсоедините от электросети.
- Очистите и оберните прибор, чтобы защитить его от пыли.
- Закрепите шнур на задней панели стяжкой. При наличии в пазу фиксатора вставьте в него вилку шнура, а если фиксатора нет - стяните шнур стяжкой так, чтобы вилка фиксации не требовала.

ПРАВИЛА УТИЛИЗАЦИИ.

По истечению срока службы прибор должен подвергаться утилизации в соответствии с нормами, правилами и способами, действующими в месте утилизации.

ПРАВИЛА РЕАЛИЗАЦИИ.

Правила реализации товара должны соответствовать Постановлению Правительства РФ от 19.01.1998 N 55 [ред. от 22.06.2016] «Об утверждении Правил продажи отдельных видов товаров, перечня товаров длительного пользования, на которые не распространяется требование покупателя о безвозмездном предоставлении ему на период ремонта или замены аналогичного товара, и перечня непродовольственных товаров надлежащего качества, не подлежащих возврату или обмену на аналогичный товар других размера, формы, габарита, фасона, расцветки или комплектации»

СЕРТИФИКАЦИЯ ПРОДУКЦИИ:

Товар сертифицирован на территории Таможенного союза

Товар соответствует требованиям:

ТР ТС 004/2011 «О безопасности низковольтного оборудования»,

ТР ТС 020/2011 «Электромагнитная совместимость технических средств»

Сертификат:

ЕАЭС RU С-CN.ЭМ01.В.00815/19 серий RU №0168366 выдан 26/06/2019 действителен по 25/06/2020

Дата производства : 01.2020

ПРОИЗВОДИТЕЛЬ:

ZHEJIANG INTERHASA INTELLIGENT TECHNOLOGY CO.,LTD

F2 Block,N0311,Jinhai Third Road,Economic and Technological Development Zone,Wenzhou City, Zhejiang China

Чжедиан Интерхаза Интеллидженд Технолоджи Ко.Лтд

АДРЕС ПРОИЗВОДИТЕЛЯ: Блок Ф2, ,N0311,Джинхай фед роуд, Экономикал энд технолоджикал дивелопмент зон, Вейжоу сити, Джейянг, Китай

ИМПОРТЕР: ООО «ТОР»

АДРЕС ИМПОРТЕРА: 121170 Россия, Москва,

ул. Кульнева 3 строение 1, э 1 пом III к 48

Гарантийный срок – 1 год

Срок службы – 5 лет

ГАРАНТИЯ

Настоящий документ не ограничивает определенные законом права потребителей, но дополняет и уточняет оговоренные законом обязательства, предполагающие соглашение сторон либо договор.

Поздравляем вас с приобретением техники отличного качества!

При покупке нового устройства внимательно ознакомьтесь с гарантийным талоном и убедитесь в правильности его заполнения и наличии штампа продавца. При отсутствии штампа и даты продажи (либо кассового чека с датой продажи) гарантийный срок изделия исчисляется со дня его изготовления.

Тщательно проверьте внешний вид изделия и его комплектность. Возникшие претензии по внешнему виду и комплектности изделия предъявляйте продавцу при покупке.

Гарантийное обслуживание купленного Вами прибора осуществляется через Продавца, специализированные сервисные центры или монтажную организацию.

При возникновении неисправности прибора по вине изготовителя обязательство по устранению дефекта ложится на уполномоченную изготовителем организацию. В данном случае покупатель вправе обратиться к Продавцу.

По всем вопросам, связанным с техобслуживанием изделия, обращайтесь в специализированные сервисные центры. Подробная информация о сервисных центрах, уполномоченных осуществлять ремонт и техническое обслуживание изделия, находится на сайте www.atmk.ru, www.neoclima.ru, www.faura.ru

Дополнительную информацию вы можете получить у Продавца или по нашему телефону в Москве: +7 (495)228-70-24

E-mail: dealer@atmk.ru

Адрес уполномоченной организации на принятие претензий от потребителей: ООО «ТД Альянс», 121467, Москва, а/я 32. Тел: +7 (499) 281-81-81

При возникновении неисправности прибора в результате неверной или неквалифицированной установки обязательство по устранению дефекта ложится на уполномоченную изготовителем организацию. В данном случае необходимо обратиться к организации, проводившей установку (монтаж) прибора.

Перед установкой и использованием устройств необходимо тщательно изучить инструкции по установке и эксплуатации.

Для установки и ввода в эксплуатацию технически сложных устройств настоятельно рекомендуется пользоваться услугами специализированных организаций и квалифицированных специалистов.

В гарантийный талон запрещено вносить какие-либо изменения, а так же стирать или переписывать какие-либо указанные в нем данные. Настоящая гарантия не имеет силы, в случае невернозаполненного гарантийного талона. В талоне в соответствующих полях должны быть внесены следующие данные: наименование и модель изделия, его серийные номера, дата продажи, подпись уполномоченного лица и штамп Продавца.

СРОК СЛУЖБЫ:

- Сушители и электрические обогреватели (конвекторы)-не менее 10 (десяти) лет.
- Теплый пол NEOCLIMA- не менее 18 (восемнадцати) лет.
- Кондиционеры, электрические тепловые пушки, тепловые завесы- не менее 7 (семи) лет,
- Инфракрасные обогреватели –не менее 8 (восьми) лет.
- Остальные группы товаров - не менее 5 (пяти) лет.

СРОК ГАРАНТИИ:

- Кондиционеры Neoclima – 3 года
- Кондиционеры FAURA – 3 года
- Кондиционеры RIX – 2 года
- Теплый пол NEOCLIMA-18лет
- Водонагреватели NEOCLIMA-3года
- Пушки тепловые NEOCLIMA газ-1 год/дизель-2года
- Тепловентиляторы NEOCLIMA-1год
- Инфракрасные обогреватели NEOCLIMA-1год
- Насосы циркуляционные NEOCLIMA-2года
- Вибрационные насосы NEOCLIMA-1год
- Насосные станции NEOCLIMA-1год
- Поверхностные насосы NEOCLIMA-1год
- Дренажные насосы NEOCLIMA-1год
- Климатические комплексы NEOCLIMA NCC 868-1год
- Климатические комплексы Faura NFC260 AQUA-1год
- Мойки воздуха WINIA-1год
- Увлажнители воздуха FAURA-1год
- Увлажнители воздуха NEOCLIMA-1год
- Сушилки для рук NEOCLIMA-1год
- Осушители воздуха NEOCLIMA-1год
- Конвекторы NEOCLIMA серий:
 - Comfort-5лет
 - Dolce-5лет
 - Primo-2года
 - Nova-2года
 - Fast-1год

Гарантийный срок на прочие изделия составляет один год со дня продажи изделия Покупателю.

Настоящая гарантия распространяется на производственный или конструктивный дефект изделия

Выполнение уполномоченным сервисным центром ремонтных работ и замена дефектных деталей изделия производится в сервисном центре или у Покупателя (по усмотрению сервисного центра).

Гарантийный ремонт изделия выполняется в срок не более 45 дней. В случае, если во время устранения недостатков товара станет очевидным, что они не будут устранены в определенный соглашением сторон срок, стороны могут заключить соглашение о новом сроке устранения недостатков товара. Указанный срок гарантийного ремонта изделия распространяется только на изделия, которые используются в личных, семейных или домашних целях, не связанных с предпринимательской деятельностью. Гарантийный срок на комплектующие изделия (детали, которые могут быть сняты с изделия без применения каких либо инструментов (ящики, полки, решетки, корзины, насадки, щетки, трубки, шланги и другие подобные комплектующие) составляет три месяца. Гарантийный срок на новые комплектующие, установленные на изделии при гарантийном или платном ремонте, либо приобретенные отдельно от изделия, составляет три месяца со дня выдачи покупателю изделия по окончании ремонта, либо продажи последнему этих комплектующих.

Настоящая гарантия действительна только на территории РФ на изделия, купленные на территории РФ. Настоящая гарантия не дает права на возмещение и покрытие ущерба произошедшего в результатепеределки или регулировки изделия, без предварительного письменного согласия изготовителя, с целью приведения его в соответствие с национальными или местными стандартами или нормами безопасности, действующими в любой другой стране, кроме РФ, в которой это изделие было первоначально продано.

НАСТОЯЩАЯ ГАРАНТИЯ НЕ РАСПРОСТРАНЯЕТСЯ НА:

Периодическое обслуживание и сервисное обслуживание.

Изделия (чистку, замену фильтров или устройств выполняющих функции фильтров), любые адаптации и изменения изделия, в т.ч. с целью усовершенствования и расширения обычной сферы его применения, которая указана в Инструкции по эксплуатации изделия, без предварительного письменного согласия изготовителя.

НАСТОЯЩАЯ ГАРАНТИЯ НЕ РАСПРОСТРАНЯЕТСЯ ТАКЖЕ НА СЛУЧАИ:

Полностью/частично изменённого, стертого, удаленного или неразборчивого серийного номера изделия. Использования изделия не по его прямому назначению, не в соответствии с его Инструкцией по эксплуатации, в том числе, эксплуатации изделия с перегрузкой или совместно со вспомогательным оборудованием, на наличие на изделии механических повреждений следы воздействия агрессивных веществ, высоких температур, повышенной влажности/запыленности, ставших причиной неисправности изделия;ремонта/наладки/инсталляции/адаптации/пуска изделия в эксплуатацию не уполномоченными на то организациями/лицами; стихийных бедствий (пожар, наводнение и т. д.) и других причин находящихся вне контроля продавца, уполномоченной изготовителем организации, импортера, изготовителя и покупателя, которые причинили вред изделию; неправильного подключения изделия к электрической сети, а так же неисправностей (не соответствий рабочих параметров) электрической сети и прочих внешних сетей; дефектов, возникших вследствие попадания внутрь изделия посторонних предметов, жидкостей, кроме предусмотренных инструкцией по эксплуатации, насекомых и продуктов их жизнедеятельности и т.д. не правильного хранения изделия; необходимости замены ламп, фильтров, элементов питания, аккумуляторов, предохранителей, а так же стеклянных/фарфоровых/матерчатых и перемещаемых вручную деталей и других дополнительных быстро изнашивающихся/сменных деталей изделия, которые имеют собственный ограниченный период работоспособности, в связи с их естественным износом, или если такая замена предусмотрена конструкцией системы, в которой изделие использовалось как элемент этой системы.

С МОМЕНТА ПОДПИСАНИЯ ПОКУПАТЕЛЕМ ГАРАНТИЙНОГО ТАЛОНА СЧИТАЕТСЯ, ЧТО:

- Вся необходимая информация о купленном изделии и Его потребительских свойствах предоставлена Покупателю в полном объеме, в соответствии с Законом «О защите прав потребителей»;
- Покупатель получил Инструкцию по эксплуатации купленного изделия на русском языке ;
- Покупатель ознакомлен и согласен с условиями гарантийного обслуживания/ особенностями эксплуатации купленного изделия;

Подпись покупателя

Дата



ЗАПОЛНЯЕТСЯ ПРОДАВЦОМ

ГАРАНТИЙНЫЙ ТАЛОН

(сохраняется у клиента)

Модель

Серийный номер

Дата продажи

Название продавца

Тел. продавца

Подпись продавца

М.П.



УНИВЕРСАЛЬНЫЙ ОТРЫВНОЙ ТАЛОН

НА ГАРАНТИЙНОЕ ОБСЛУЖИВАНИЕ

(изымается мастером при обслуживании)

Модель

Серийный номер

Дата приема в ремонт

№ заказа-наряда

Проявление дефекта

ФИО клиента

Адрес клиента

Дата ремонта

Подпись мастера

М.П.



ЗАПОЛНЯЕТСЯ ПРОДАВЦОМ

ГАРАНТИЙНЫЙ ТАЛОН

(сохраняется у клиента)

Модель

Серийный номер

Дата продажи

Название продавца

Тел. продавца

Подпись продавца

М.П.



УНИВЕРСАЛЬНЫЙ ОТРЫВНОЙ ТАЛОН

НА ГАРАНТИЙНОЕ ОБСЛУЖИВАНИЕ

(изымается мастером при обслуживании)

Модель

Серийный номер

Дата приема в ремонт

№ заказа-наряда

Проявление дефекта

ФИО клиента

Адрес клиента

Дата ремонта

Подпись мастера

М.П.

NeoClima  comfort

